

Fine Dine

PROFESSIONAL TABLETOP & BAR



KATALOG 2019

PORCELANA

DEKORACJA STOŁU

SZKŁO

SZTUŁCE

BUFET

KUCHNIA

CATERING

BAR

Fine Dine
PROFESSIONAL TABLETOP & BAR

katalog produktów
2019

DOSKONALE PODANE

BO ZNAMY SIĘ NA TYM CO ROBIMY!

1

JESTEŚMY FIRMĄ O UGRUNTOWANEJ POZYCJI NA RYNKU

Jesteśmy częścią międzynarodowej grupy, której celem i misją jest produkcja i sprzedaż poprzez sieć dystrybutorów najwyższej jakości rozwiązań dla branży gastronomicznej.

Tysiące zadowolonych klientów potwierdzają, że nasza oferta zaspokaja różnorodne potrzeby. Dysponujemy szeroka gamą produktów wyróżniających się jakością i stylem.

Aktualna lista dystrybutorów dostępna na stronie www.finedine.pl



2

DZIAŁAMY Z PASJĄ

Z dumą i zaangażowaniem budujemy naszą ofertę – analizujemy wszelkie nowości, mody i trendy na rynku europejskim i światowym. To Klient i jego potrzeby są najważniejsze, dlatego naszym celem jest sukces naszych Klientów.

3

DORADZAMY – BO ZNAMY SIĘ NA TYM CO ROBIMY

Opowiadasz nam o swoich potrzebach, my pokazujemy możliwości i razem wybieramy rozwiązanie, które jest dostosowane do profilu lokalu, zadań i personelu. Nasze siły sprzedażowe składają się z ludzi, którzy mają wieloletnie doświadczenie w branży HoReCa. Dzięki wiedzy naszych Regionalnych Kierowników Sprzedaży oraz pracowników pozostałych działów możemy świadczyć usługi na najwyższym poziomie.





4

STALE ANALIZUJEMY JAKOŚĆ NASZYCH USŁUG

Budujemy nowe kanały sprzedaży, poszerzamy naszą ofertę, inwestujemy w ludzi i optymalizujemy procesy. Współpracujemy z uznanymi szefami kuchni i barmanami, to oni współtworzą produkty, które są do Was kierowane. My jesteśmy nie tylko na bieżąco – wyprzedzamy trendy i staramy się nadawać im nowe kierunki.



5

ZAPEWNIAMY WSPARCIE DZIĘKI DEDYKOWANYM OPIEKUNOM

Regionalny Kierownik Sprzedaży przygotowuje ofertę, która spełni wszelkie Twoje oczekiwania, a Koordynator Sprzedaży z poziomu biura zadba o logistykę i realizację zamówienia.



6

POSIADAMY WŁASNE MAGAZYNY I ZAAWANSOWANĄ LOGISTYKĘ

To dzięki nim jesteśmy w stanie bardzo szybko dostarczyć towar do Klienta. Zobowiązanie Fine Dine to dostępność towarów bezpośrednio i niezwłocznie z naszego centralnego magazynu w Polsce oraz z magazynów pomocniczych naszych Partnerów na terenie całego kraju.





W mojej pasji
kulinarniej
najważniejszy
jest dobry smak.

Nawet najdoskonalsza potrawa, podana w nieodpowiednim otoczeniu, pozostanie niekompletna. To co zapewnia jej perfekcję, to dbałość o wszystkie elementy, które tworzą niezapomniane doświadczenie kulinarne. Szukałem porcelany, która zapewni unikalną scenerię dla moich dań. Odnalazłem ją w Fine Dine. W takim towarzystwie każda kuchnia ma szansę się wyróżnić i zachwycić. Teraz razem poszukujemy nowych rozwiązań, dbamy o doskonalenie naszej oferty dla Was. Liczy się bezkompromisowa jakość i wyjątkowy smak.

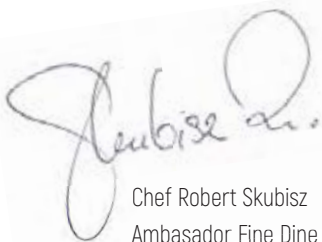
Chef Robert Skubisz
Ambasador Fine Dine



W swojej karierze widziałem wielu barmanów pracujących na niewłaściwie dobranym sprzęcie. Aby uwolnić w pełni pasję w nich drzemącą powinno się w sposób przemyślany dostosować im narzędzia pracy. Znacząco podniesie to dochodowość biznesu i wpłynie na dalszy rozwój.

Fine Dine – to firma, którą dobrze znam.

Konsultuję, zatwierdzam projekty i współtworzę produkty, które są do Was kierowane.

Tomek Matek

Ambasador Fine Dine Bar

Wielokrotny Mistrz Świata Barmanów w kategorii Flair

Szef baru The ROOTS Cocktail Bar w Domu Wódki w Warszawie

Zróbmy razem
doskonały bar.

SHOWROOM WARSZAWA

Polecamy wizytę w naszym flagowym showroomie mieszczącym się w Warszawie, przy Al. Jerozolimskich 200, w dogodnej lokalizacji niedaleko obwodnicy S2 i trasy S8.

Możecie tam Państwo zobaczyć najlepsze rozwiązania dla każdego typu lokalu gastronomicznego. Szyte na miarę produkty bufetowe Fine Dine, szeroki wybór szkła Arcoroc i Chef&Sommelier czy znakomitą porcelanę marki Porland.

Nasi pracownicy chętnie udzielą Państwu informacji na temat produktów oraz odpowiedzą na wszystkie pytania. Zapraszamy od poniedziałku do piątku w godzinach 08:00-16:00. Do zobaczenia!

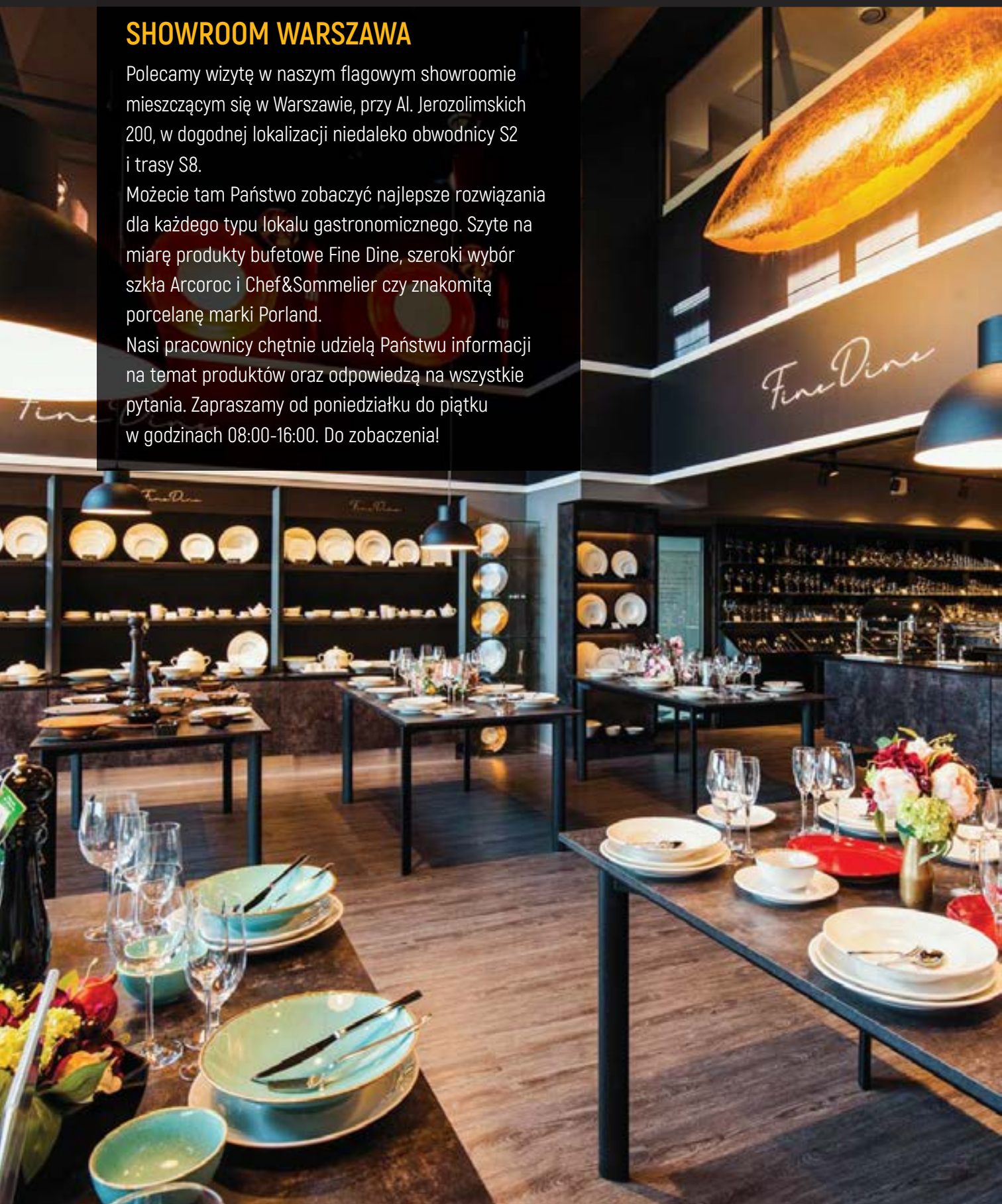

Fine Dine

PROFESSIONAL TABLETOP & BAR

AKADEMIA BARMAŃSKA FINE DINE

Powołana do życia kilka lat temu, okazała się doskonałym źródłem czerpania wiedzy barmańskiej dla tysięcy klientów firmy i miejscem spotkań światowych autorytetów branży. Wiedza jaką dostarczamy nawiązuje do działalności wszelkich rodzajów barów, począwszy od miejsc kawiarnianych, przez fresh pointy, puby, kluby czy restauracje. Szkolenia odbywają się cyklicznie i dostępne są również w technologii LIVESTREAMINGU. Pozwala to na uczestnictwo uprawnionych osób nawet w sytuacji braku możliwości pojawienia się w obiekcie Akademii.



Rekomendowana przez
Stowarzyszenie Polskich
Barmanów

DZIAŁ HANDLOWY FINE DINE

TEREN CAŁEGO KRAJU

Dyrektor Handlowy:

Michał Matuszczak

tel. kom.: +48 575 410 815

e-mail: michal.matuszczak@finedine.pl

Kierownik ds. Klientów Kluczowych:

Mariusz Kosciesza

tel. kom.: +48 783 282 019

e-mail: mariusz.kosciesza@finedine.pl

Manager Projektu Bar

Max Warno

tel. kom.: +48 783 282 009

e-mail: max.warno@finedine.pl

Tomasz Filipiak

Regionalny Kierownik Sprzedaży

tel. +48 783 282 040

e-mail: tomasz.filipiak@finedine.pl

Koordinator Sprzedaży:

Kinga Guzowska

tel. kom.: +48 783 282 034

tel.: 22 631 29 09 wew. 1

e-mail: kinga.guzowska@finedine.pl

Grzegorz Pasterczyk

Regionalny Kierownik Sprzedaży

tel. +48 783 282 001

e-mail: grzegorz.pasterczyk@finedine.pl

Koordinator Sprzedaży:

Aneta Świerpiel

tel. kom.: +48 783 282 041

tel.: 22 631 29 09 wew. 1

e-mail: aneta.swierpiel@finedine.pl

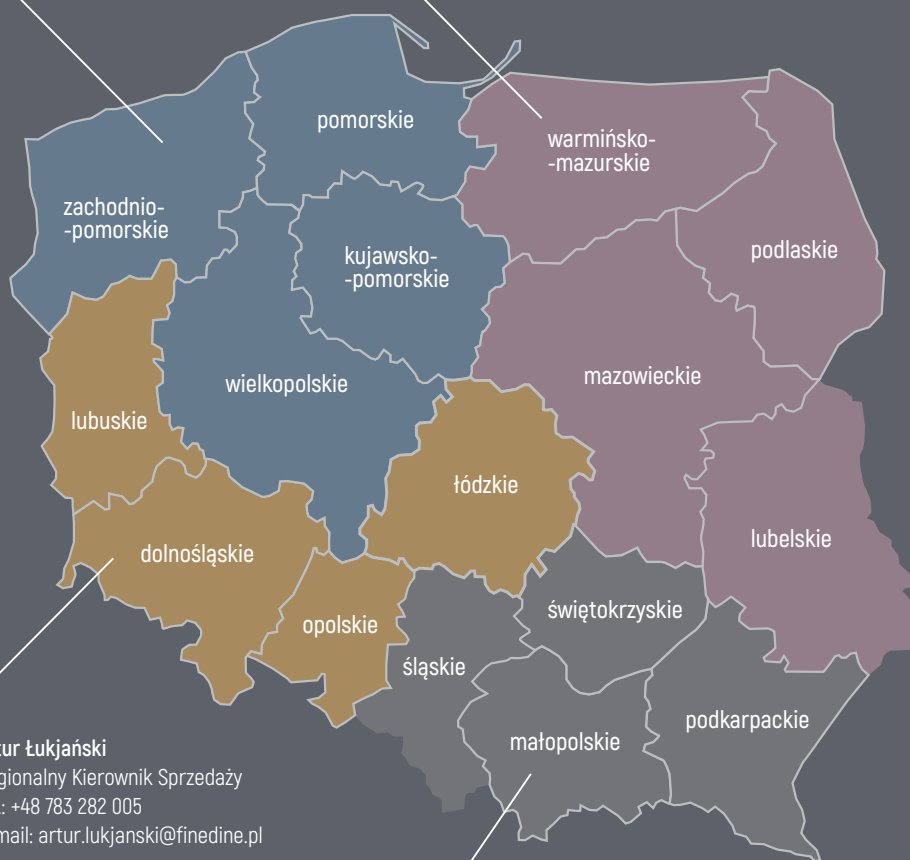

Artur Łukjański

Regionalny Kierownik Sprzedaży

tel.: +48 783 282 005

e-mail: artur.lukjanski@finedine.pl

Koordinator Sprzedaży:

Kinga Guzowska

tel. kom.: +48 783 282 034

tel.: 22 631 29 09 wew. 1

e-mail: kinga.guzowska@finedine.pl

Grzegorz Skwara

Regionalny Kierownik Sprzedaży

tel.: +48 505 283 360

e-mail: grzegorz.skwara@finedine.pl

Koordinator Sprzedaży:

Klaudia Drzewska

tel. kom.: +48 783 282 043

tel.: 22 631 29 09 wew. 1

e-mail: klaudia.drzewska@finedine.pl

ZNAJDŹ NAS:

Showroom Warszawa
Al. Jerozolimskie 200/2/0
02-486 Warszawa

Showroom Wrocław
Park Galaktyka,
Ul. Ślężna 130-134
53-111 Wrocław

INFOLINIA: +48 22 120 2000

e-mail: info@finedine.pl
www.finedine.pl



/FineDinePoland



/FineDinePoland



/finedine



Fine Dine Poland



PODSTAWKA POD TALERZE
FINE DINE

kod	mm	cena (PLN)
991181	100x170x(H)115	29,00



WALIZKA NA SZTUŁCĘ
FINE DINE

kod	cena (PLN)
991186	349,00



EKSPOZYTOR NA SZTUŁCĘ
FINE DINE

kod	mm	cena (PLN)
991184	460x460x(H)1700	3199,00

SYSTEM PREZENTACJI FINE DINE

Nasza firma swój sukces zawdzięcza wyjątkowym produktom – nowoczesnym i niezawodnym, a także wzorcowej współpracy z siecią dealerską. Dla naszych dystrybutorów przygotowaliśmy specjalny system prezentacji w korzystnych cenach, a punkty handlowe z ekspozycją wyróżniamy na naszej stronie internetowej.



STÓŁ EKSPOZYCYJNY FINE DINE

kod	mm	cena (PLN)
991185	1820x920x(H)820	1499,00

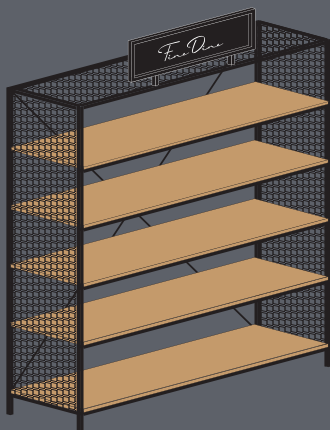

REGAŁ FINE DINE

kod	mm	cena (PLN)
991182	1420x45x(H)2250	4899,00

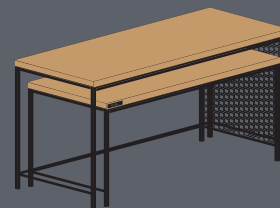

ZESTAW BUFETOWY FINE DINE

kod	mm	cena (PLN)
991183	1300x600x(H)950/ 1320x550x(H)750	2899,00

NASZE MARKI:

AMER★BOX

ARCOROC

BARMATIC

PORLAND

BARUP
THE BARWARE

Bormioli Rocco

C&S
Chef&Sommelier

Luigi Bormioli
ITALY

DaVinci
GOURMET

Hamilton Beach
COMMERCIAL

FineDine

EARTH COLOURS
FineDine

VITRIFIED PORCELAIN
FineDine

Hatco

hisar
ART OF DINING

Luzerne

entry
FineDine

PolyScience
Innovative Culinary Technology

CA
CRISTAL D'ARQUES

Durobor

roltex

Cosy & Trendy
Stylish cocooning products

rosseto

Stölzle
Lausitz
born in fire

Icematic

JESTEŚMY PARTNEREM:



Porcelana



porcelana a la carte
12



porcelana bankietowa
98



zastawa cateringowa
132



łupki
142



żelwne naczynia
146



melamina
148

PORCELANA

Dekoracja stołu



akcesoria stołowe
150



akcesoria stołowe
150



młynki do pieprzu i soli
151



tace drewnopodobne
153



tace S-PLank
155



tace z tworzywa
157

DEKORACJA STOŁU

Szkoło



kieliszki do wina
160



kieliszki do szampaana
172



szkłanki
178



karafki i dekantery
200



salaterki
204



szkło deserowe
210

SZKOŁO

Sztućce



linia Lugano
215



linia Infinity
217



linia Garda
219



linia Adria
221



linia Cantine
224



linia Corfu
225

SZTUĆCE

Bufet



melamina
226



prezenty
236



porcelana bankietowa
248



dyspensery
260



zaparzacze
266



podgrzewacze
268

BUFET

Kuchnia



blendery kuchenne
282



pakowarki próżniowe
288



mikser ręczny
290



pojemniki na ciastó
290



wózki na art. sypkie
291



pojemniki na odpady
292

KUCHNIA

Catering



kosze na szkło
294



wózki
298



termosy cateringowe
300



pojemniki GN
310



meble cateringowe
312



obrusy
314

CATERING

Bar



akcesoria barmańskie
322



blendery barmańskie
338



sokowirówki
360



kostkarki
368



zmywarki
390



piec konwekcyjny
404

BAR



Luzerne



Luzerne zbudowała swoją markę na ponad 70-letniej tradycji i wiedzy. Wyjątkowy proces produkcji oparty o naturalne składniki jest wyrazem filozofii firmy, dla której troska o ekologię jest kluczową wartością. Firma Luzerne powstała w Singapurze w 1947 roku. Zastawa stołowa jest produkowana z jedwabistej gliny, która przechodzi proces filtracji, a następnie jest wypalana w temperaturze 800°C, dzięki czemu ma charakterystyczny piękny kolor kości słoniowej i przeźroczystą fakturę. Zespół wyszkolonych rzemieślników sprawuje nieustanną kontrolę nad produkcją każdego elementu zastawy stołowej. Linie kolorowe są ręcznie malowane, a następnie ponownie glazurowane w temperaturze sięgającej 1400°C, dla osiągnięcia perfekcyjnego wykończenia.

Unikalny proces glazurowania zapewnia ponad dwukrotnie większą grubość szkliwa w porównaniu do innych producentów i zapobiega zarysowaniom.



PORLAND

Porland jest pierwszym i jedynym producentem, który do produkcji porcelany użył specjalnej receptury z niespotykanie wysoką zawartością tlenku glinu. Zaprojektowana tak, aby nadawać się do wszelkiego rodzaju zastosowań w gastronomii, porcelana Alumilite, stanowi kamień milowy w historii zastawy stołowej. Produkty łączą w sobie najbardziej popularne i preferowane cechy różnych rodzajów porcelany: taką samą odporność powierzchni jak twarda porcelana i ciepły kremowy kolor miękkiej porcelany. Wzmocniona struktura, przezroczystość, wysoka wytrzymałość mechaniczna i powierzchniowa oraz kremowy kolor sprawia, że porcelana Porland to produkt, o którym marzyłeś. Trwałość potwierdza dożywotnia gwarancja na wyszczerbienia brzegów w talerzach płaskich.





VITRIFIED PORCELAIN

Fine Dine

Porcelana Fine Dine to tradycyjna porcelana typu Vitrified dedykowana jako najlepsza w swojej klasie dla rynku gastronomicznego. W zależności od linii charakteryzuje się ciepłą, kremową lub śnieżnobiałą barwą. Idealnie gładka powierzchnia pozbawiona jest jakichkolwiek wad wtapianych oraz posiada solidną jakość i grubość szkliva. Do produkcji porcelany zostały użyte wysokiej jakości materiały pozbawione toksycznych składników (np. ołowiu i kadmu). Idealna proporcja pomiędzy grubością a wagą porcelany gwarantuje, że jest ona przyjazna w użytkowaniu. Pogrubione brzegi chronią przed wyszczerbieniami i pozwalają na zastosowanie w piecach konwekcyjno-parowych czy kuchenkach mikrofalowych. Podwójne wypalanie w wysokich temperaturach (1050 i 1400°C) zapewnia odpowiednią trwałość materiału, czego potwierdzeniem jest 5-letnia gwarancja na wyszczerbienia brzegów (wszystkie elementy płaskie).



EARTH COLOURS

Fine Dine

Fine Dine Earth Colours to fantazyjna zastawa stołowa charakteryzująca się wyjątkowym zdobnictwem imitującym kształty i barwy natury. To zarówno wysokiej jakości ręcznie zdobiona porcelana typu Vitrified objęta 5-letnią gwarancją na wyszczerbienia brzegów, jak i wyselekcjonowany kompozyt kamionki, nieco mniej odporny na uszkodzenia mechaniczne, ale doskonały w swej formie i kolorystyce.

FINE DINE KOLORY ZIEMI

LINIE: SILK, BERYL, LAZUR, MOON, VULCANO

Zastawa stołowa powstała z inspiracji żywymi odcieniami natury oraz zmieniającymi się porami roku.

Pozwala na nieograniczone możliwości prezentacji.

Każdy produkt jest ręcznie zdobiony, co nadaje zastawie eklektyczny wygląd.

Materiał: wyselekcjonowany kompozyt kamionki

Temperatura wypalania: 850° i 1320°C

Odporność na temperaturę: 150°C



TALERZ PŁYTKI SILK

kod	mm	opak.	cena (PLN/szt.)
774694	ø254	6	49,00
774687	ø207	6	29,00

TALERZ GŁĘBOKI SILK

kod	mm	opak.	cena (PLN/szt.)
774731	ø203	6	34,00
774700	ø152	6	24,00

PÓŁMISEK PROSTOKĄTNY SILK

kod	mm	opak.	cena (PLN/szt.)
774717	272x150	12	59,00

MISKA STOŻKOWA SILK

kod	mm	opak.	cena (PLN/szt.)
774724	ø225	6	49,00

MISKA GOURMET SILK

kod	mm	opak.	cena (PLN/szt.)
774762	ø190	6	39,00

RAMEKIN SILK

kod	mm	opak.	cena (PLN/szt.)
774779	ø50	12	5,00

do cen należy doliczyć VAT 23%

LINIA SILK

Silk zachwyca niepowtarzalnym, inspirowanym naturą designem. Nowoczesne kształty i połączenie powierzchni szklawionej z matową sprawia, że jest to idealna propozycja dla szefów wyspecjalizowanych w kuchni gourmet.



LINIA BERYL I LAZUR

Dominujący zielenią Beryl oraz błękitem Lazur mają niejednorodną, częściowo chropowatą powierzchnię i idealne pod perfekcyjny serwis wykończenie.



TALERZ PŁYTKI BERYL

kod	mm	opak.	cena (PLN/szt.)
772812	ø254	6	49,00
772836	ø207	6	29,00



TALERZ GŁĘBOKI BERYL

kod	mm	opak.	cena (PLN/szt.)
772911	ø203	6	34,00
772898	ø152	6	24,00



MISA STOŻKOWA BERYL

kod	mm	opak.	cena (PLN/szt.)
772850	ø225x(H)90	6	49,00

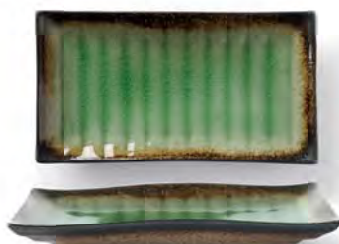

PÓŁMISEK BERYL

kod	mm	opak.	cena (PLN/szt.)
772874	272x150	6	59,00



RAMEKIN LAZUR

kod	mm	opak.	cena (PLN/szt.)
774755	ø50	12	5,00





TALERZ PŁYTKI LAZUR

kod	mm	opak.	cena (PLN/szt.)
772805	ø254	6	49,00
772829	ø207	6	29,00



TALERZ GŁĘBOKI LAZUR

kod	mm	opak.	cena (PLN/szt.)
772904	ø203	6	34,00
772881	ø152	6	24,00



MISA STOŻKOWA LAZUR

kod	mm	opak.	cena (PLN/szt.)
772843	ø225x(H)90	6	49,00



PÓŁMISEK LAZUR

kod	mm	opak.	cena (PLN/szt.)
772867	272x150	6	59,00

RAMEKIN LAZUR

kod	mm	opak.	cena (PLN/szt.)
774748	ø50	12	5,00



LINIA MOON

 STACKABLE MICRO STONEWARE

NEW

TALERZ O ORGANICZNYM
KSZTAŁCIE MOON

kod	mm	opak. cena (PLN/szt.)	
774793	ø330	6	74,00
774786	ø260	6	39,00

OWALNY TALERZ SERWINGOWY
MOON

kod	mm	opak. cena (PLN/szt.)	
774816	ø355	6	69,00
774809	ø250	6	34,00



MISKA MOON

kod	mm	opak. cena (PLN/szt.)	
774823	ø210	6	39,00



Zastawa Moon jest naturalna, pierwotna i wyjątkowa w dotyku. Rzemieśniczy styl matowej strukturalnej kamionki oraz kontrastowy kolor spełni oczekiwania najbardziej wymagających.

LINIA VULCANO

NEW

STACKABLE

WASH

MICRO

STONEWARE

EARTH COLOURS
FineDine

PORCELANA



Produkty z serii Vulcano na kamionce mają reaktywną warstwę szklivą, która tworzy oryginalną strukturę. Dzięki temu żaden talerz nie jest taki sam, a kolekcja ta jest stworzona do prezentacji kreatywnych kreacji kulinarnych.

Można używać w mikrofalówce i myć w zmywarce.



TALERZ PŁYTKI VULCANO

kod	mm	opak.	cena (PLN/szt.)
776438	ø270	6	54,00



MISKA VULCANO

kod	mm	opak.	cena (PLN/szt.)
776452	ø250	6	54,00
776445	ø180	6	49,00



POJEMNIK NA PRZYPRAWY VULCANO

kod	opak.	cena (PLN/szt.)
776469	6	54,00

do cen należy doliczyć VAT 23%

FineDine
PROFESSIONAL TABLETOP DINE

FINE DINE KOLORY ZIEMI

LINIE: BASALT, BRASS, MARINE, CARBON, WAVE, PEARL, OCEAN

Nowoczesne linie zastawy wykonane z wyselekcjonowanego kompozytu kamionki imitującego kształty i barwy natury. Metalizowane czy miedziane odcienie znakomicie podkreślą wygląd każdej potrawy.

Materiał: wyselekcjonowany kompozyt kamionki
 Temperatura wypalania: 1180°C
 Odporność na temperaturę: 180°C



TALERZ PREZENTACYJNY BASALT

kod	mm	opak.	cena (PLN/szt.)
771273	ø320	4	114,00



TALERZ PŁYTKI BASALT

kod	mm	opak.	cena (PLN/szt.)
771280	ø285	6	59,00
771297	ø210	6	46,00



TALERZ DESEROWY BASALT

kod	mm	opak.	cena (PLN/szt.)
771662	ø160	8	42,00



TALERZ COUPE BASALT

kod	mm	opak.	cena (PLN/szt.)
771303	ø270	4	82,00



TALERZ DO PASTY BASALT

kod	mm	ml	opak.	cena (PLN/szt.)
771310	ø220	900	6	60,00



PÓŁMISEK PROSTOKĄTNY BASALT

kod	mm	opak.	cena (PLN/szt.)
771655	365x210	4	112,00
771327	275x155	6	63,00



MISKA NA ZUPĘ BASALT

kod	mm	ml	opak.	cena (PLN/szt.)
771600	120x68	560	6	95,00



MISKA BASALT



kod	mm	ml	opak.	cena (PLN/szt.)
771624	150x80	710	6	44,00
771617	160x55	450	6	44,00



KUBEK BASALT

kod	ml	opak.	cena (PLN/szt.)
771631	450	6	46,00

Z uwagi na zindywidualizowaną technologię produkcji zastawy z kompozytu kamionki informujemy o możliwości różnic w odcieniach kolorów poszczególnych produktów.



MISECZKA BASALT

kod	mm	ml	opak.	cena (PLN/szt.)
771648	80x(H)35	85	8	24,00

do cen należy doliczyć VAT 23%

LINIA BRASS

Z uwagi na zindywidualizowaną technologię produkcji zastawy z kompozytu kamionki informujemy o możliwości różnic w odcieniach kolorów poszczególnych produktów.



TALERZ COUPE BRASS

kod	mm	opak.	cena (PLN/szt.)
772713	ø270	4	81,00



TALERZ PŁYTKI BRASS

kod	mm	opak.	cena (PLN/szt.)
772775	ø320	4	112,00
772751	ø285	6	60,00
772768	ø210	6	44,00



TALERZ DO PASTY BRASS

kod	mm	ml	opak.	cena (PLN/szt.)
772799	ø220x(H)50	900	6	60,00



MISKA NA ZUPĘ BRASS

kod	mm	ml	opak.	cena (PLN/szt.)
772706	120x68	560	6	95,00



MISECZKA BRASS

kod	mm	ml	opak.	cena (PLN/szt.)
772744	ø45	85	24	25,00



PÓŁMISEK PROSTOKĄTNY BRASS

kod	mm	opak.	cena (PLN/szt.)
772782	365x210	4	112,00
772720	275x155	6	63,00



KUBEK BRASS

kod	ml	opak.	cena (PLN/szt.)
772737	450	6	46,00

NEW

LINIA MARINE

Wąska, stworzona do fine diningu kolekcja. Dla kreatywnych szefów kuchni produkty te będą niewyczerpanym źródłem inspiracji do tworzenia wyszukanych potraw. Ze względu na reaktywną glazurę, każdy talerz jest wyjątkowy.



TALERZ GOURMET MARINE

kod	mm	opak.	cena (PLN/szt.)
777626	ø250	2	109,00



MISKA GOURMET MARINE

kod	mm	opak.	cena (PLN/szt.)
777633	ø175	2	104,00



 NEW

LINIA OCEAN

Linia uzupełniająca do bestsellerowych kolekcji Wave i Pearl. Proste formy i klasyczne organiczne kształty kontrastują z oryginalnymi zdobieniami na szklwie. Mnogość wzorów i kolorów sprawi, że potrawy będą wyglądać jeszcze bardziej apetycznie, a najodważniejsi zdecydują się na mix dostępnych kolorów w serii.



TALERZ PŁYTKI OCEAN

kod	mm	opak.	cena (PLN/szt.)
775387	ø310	4	129,00
775394	ø285	6	69,00



TALERZ PREZENTACYJNY OCEAN

kod	mm	opak.	cena (PLN/szt.)
775400	ø330	4	139,00
775417	ø265	6	79,00

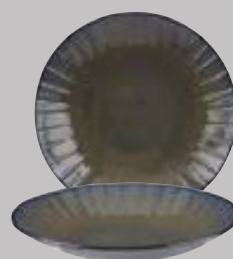

TALERZ GŁĘBOKI COUPE OCEAN

kod	mm	opak.	cena (PLN/szt.)
775431	ø305	4	129,00
775424	ø265	4	89,00



PÓŁMISEK OCEAN

kod	mm	opak.	cena (PLN/szt.)
775448	ø340	4	119,00



MISKA OCEAN

kod	mm	ml	opak.	cena (PLN/szt.)
775455	110x(H)50	245	12	39,00



RAMEKIN OCEAN

kod	mm	ml	opak.	cena (PLN/szt.)
775462	70x(H)40	100	12	27,00

LINIA WAVE



TALERZ PREZENTACYJNY WAVE

kod	mm	opak.	cena (PLN/szt.)
772591	ø330	4	133,00
772584	ø265	6	75,00



TALERZ PŁYTKI WAVE

kod	mm	opak.	cena (PLN/szt.)
772553	ø310	4	126,00
772546	ø285	6	72,00



TALERZ COUPE WAVE

kod	mm	opak.	cena (PLN/szt.)
772522	ø305x(H)50	6	129,00
772560	ø265x(H)40	6	85,00



PÓŁMISEK WAVE

kod	mm	opak.	cena (PLN/szt.)
772607	340	6	124,00



MISKA WAVE

kod	mm	ml	opak.	cena (PLN/szt.)
772577	110x50	245	12	42,00



RAMEKIN WAVE

kod	mm	ml	opak.	cena (PLN/szt.)
775539	70x40	100	12	27,00



LINIA PEARL



TALERZ PREZENTACYJNY PEARL

kod	mm	opak.	cena (PLN/szt.)
772676	ø330	4	133,00
772669	ø265	6	75,00



TALERZ PŁYTKI PEARL

kod	mm	opak.	cena (PLN/szt.)
772638	ø310	4	126,00
772621	ø285	6	72,00



TALERZ COUPE PEARL

kod	mm	opak.	cena (PLN/szt.)
772690	ø305x(H)50	4	126,00
772645	ø265x(H)40	6	85,00



PÓŁMISEK PEARL

kod	mm	opak.	cena (PLN/szt.)
772683	340	4	120,00



MISKA PEARL

kod	mm	ml	opak.	cena (PLN/szt.)
772652	ø115x(H)50	245	6	44,00



RAMEKIN PEARL

kod	mm	ml	opak.	cena (PLN/szt.)
772614	70x40	100	6	27,00





LINIA CARBON



TALERZ PREZENTACYJNY CARBON

kod	mm	opak.	cena (PLN/szt.)
772485	ø310	6	89,00
772508	ø270	6	74,00



TALERZ PŁYTKI CARBON

kod	mm	opak.	cena (PLN/szt.)
772478	270x250	6	66,00



TALERZ DO PASTY CARBON

kod	mm	opak.	cena (PLN/szt.)
772515	ø250	6	69,00

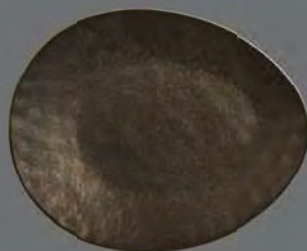

PÓLMISEK OWALNY CARBON

kod	mm	opak.	cena (PLN/szt.)
772492	350x285	2	119,00



MISKA CARBON

kod	mm	ml	opak.	cena (PLN/szt.)
772454	ø150	425	6	59,00



MISECZKA CARBON

kod	mm	ml	opak.	cena (PLN/szt.)
772461	ø100	100	6	29,00

ZASTAWA COSY&TRENDY

LINIE: VIOLA, SAPPHIRE, ANTOINETTE, PLATO

Kontrastowe kolory oraz styl organiczny to najważniejsze cechy tej kolekcji kamionki. Zastawa inspirowana kulturą orientalną, ale szefowie kuchni wybierają ją również ze względu na jej nowoczesny wygląd – idealny, aby eksperymentować z zupełnie innym rodzajem potraw.

Materiał: wyselekcjonowany kompozyt kamionki

Temperatura wypalania: 850° i 1320°C

Odporność na temperaturę: 150°C



TALERZ PŁYTKI VIOLA

kod	mm	opak.	cena (PLN/szt.)
4291398	ø310	4	69,00
8634529	ø270	4	39,00
4290730	ø215	6	29,00



MISKA VIOLA

kod	mm	opak.	cena (PLN/szt.)
0470270	190x175x(H)60	6	29,00





TALERZ PŁYTKI SAPPHIRE

kod	mm	opak. cena (PLN/szt.)	
8642121	205x175	6	30,00



TALERZ OWALNY SAPPHIRE

kod	mm	opak. cena (PLN/szt.)	
8642127	ø275x(H)230	4	39,00



MISKA OWALNA SAPPHIRE

kod	mm	opak. cena (PLN/szt.)	
8642120	ø195x(H)165	4	34,00



LINIA: ANTOINETTE

Kolekcja ta zrodziła się z nostalgii do tradycyjnego połączenia bieli z niebieskim często używanego w naczyniach emaliowanych. Ciemne akcenty imitujące obicia naczyń wzmacniają charakter retro. Kamionka jest doskonale chroniona pod glazurą, która dodatkowo nadaje Antoinette piękny połysk. Naczynia można myć w zmywarce.

NEW**TALERZ PŁYTKI ANTOINETTE**

kod	mm	opak.	cena (PLN/szt.)
4672030	ø295x(H)20	3	49,00
4672027	ø265x(H)18	4	39,00
4672019	ø195	6	19,00

**NACZYNIĘ ANTOINETTE**

kod	mm	opak.	cena (PLN/szt.)
4672009	90x90x(H)50	12	8,00

**NACZYNIĘ NA ZUPĘ
Z POKRYWKĄ ANTOINETTE**

kod	mm	opak.	cena (PLN/szt.)
4672017	134x165x(H)65	1	34,00

LINIA: PLATO

Plato to kolekcja kamionki o nowoczesnym, inspirowanym falami, orientalnym wzornictwie z glazurą od wewnątrz i subtelnym połyskiem na zewnątrz. Zastawę bezpiecznie można myć w zmywarce.



NEW

TALERZ PŁYTKI PLATO

kod	mm	opak.	cena (PLN/szt.)
9580550	ø275	4	44,00
9580548	ø215	6	30,00

MISKA PLATO

kod	mm	opak.	cena (PLN/szt.)
9580551	ø205x(H)65	4	39,00



NEW

FINE DINE KOLORY ZIEMI

LINIE: RUBIN, OPAL, TURKUS, ONYX, NEFRYT, AGAT

Porcelana charakteryzująca się wyjątkową odpornością szkliva, feeria kolorów pozwala na podkreślenie unikalnej kompozycji każdej potrawy.

Materiał: porcelana typu Vitrified

Temperatura wypalania: 1050° i 1400°C

Odporność na temperaturę: 180°C

Gwarancja: 5 lat na wyszczerbienia brzegów
(dotyczy talerzy płaskich)

TALERZ PŁYTKI RUBIN

kod	mm	opak.	cena (PLN/szt.)
774922	ø300	6	49,00
774915	ø270	12	29,00
774908	ø210	12	19,00

TALERZ DO PASTY RUBIN

kod	mm	opak.	cena (PLN/szt.)
774939	ø300	6	54,00
774946	ø260	6	44,00

MISKA SZTAPLOWANA RUBIN

kod	mm	opak.	cena (PLN/szt.)
774977	ø120	6	22,00
774953	ø60	6	10,00



MISKA RUBIN

kod	mm	opak.	cena (PLN/szt.)
774984	ø190	6	29,00



PÓŁMISEK RUBIN

kod	mm	opak.	cena (PLN/szt.)
774991	260x150	12	49,00



FILIŻANKA ZE SPODKIEM RUBIN

kod	ml	opak.	cena (PLN/szt.)
775011	230	6	27,00
775004	90	12	18,00



TALERZ PŁYTKI OPAL

kod	mm	opak.	cena (PLN/szt.)
774472	ø300	6	49,00
774465	ø270	12	29,00
777701	ø210	12	19,00



TALERZ DO PASTY OPAL

kod	mm	opak.	cena (PLN/szt.)
774489	ø300	6	54,00
777718	ø260	6	44,00



PÓŁMISEK OPAL

kod	mm	opak.	cena (PLN/szt.)
777756	260x150	12	49,00



MISKA SZTAPLOWANA OPAL

kod	mm	opak.	cena (PLN/szt.)
777732	ø120	12	22,00
777725	ø60	24	10,00



MISKA OPAL

kod	mm	opak.	cena (PLN/szt.)
777749	ø190	6	29,00



FILIŻANKA ZE SPODKIEM OPAL

kod	ml	opak.	cena (PLN/szt.)
777770	230	6	27,00
777763	90	12	18,00



TALERZ PŁYTKI TURKUS

kod	mm	opak.	cena (PLN/szt.)
774502	ø300	6	49,00
774496	ø270	12	29,00
775110	ø210	12	19,00



TALERZ DO PASTY TURKUS

kod	mm	opak.	cena (PLN/szt.)
774519	ø300	6	54,00
775127	ø260	6	44,00



PÓŁMISEK TURKUS

kod	mm	opak.	cena (PLN/szt.)
775172	260x150	12	49,00



MISKA SZTAPLOWANA TURKUS

kod	mm	opak.	cena (PLN/szt.)
775158	ø120	12	22,00
775134	ø60	24	10,00



MISKA TURKUS

kod	mm	opak.	cena (PLN/szt.)
775165	ø190	6	29,00



FILIŻANKA ZE SPODKIEM TURKUS

kod	ml	opak.	cena (PLN/szt.)
775196	230	6	27,00
775189	90	12	18,00



5
 lat gwarancji
 na wyszczerbienia
 brzegów



TALERZ PŁYTKI ONYX

kod	mm	opak.	cena (PLN/szt.)
774595	ø300	6	49,00
774588	ø270	12	29,00
775028	ø210	12	19,00



TALERZ DO PASTY ONYX

kod	mm	opak.	cena (PLN/szt.)
774601	ø300	6	54,00
775035	ø260	6	44,00



MISKA SZTAPLOWANA ONYX

kod	mm	opak.	cena (PLN/szt.)
775066	ø120	12	22,00
775042	ø60	24	10,00



MISKA ONYX

kod	mm	opak.	cena (PLN/szt.)
775073	ø190	6	29,00



PÓŁMISEK ONYX

kod	mm	opak.	cena (PLN/szt.)
775080	260x150	12	49,00



FILIŻANKA ZE SPODKIEM ONYX

kod	ml	opak.	cena (PLN/szt.)
775103	230	6	27,00
775097	90	12	18,00



TALERZ PŁYTKI NEFRYT

kod	mm	opak.	cena (PLN/szt.)
774533	ø300	6	49,00
774526	ø270	12	29,00
775295	ø210	12	19,00



MISKA SZTAPLOWANA NEFRYT

kod	mm	opak.	cena (PLN/szt.)
775332	ø120	12	22,00
775318	ø60	24	10,00



PÓŁMISEK NEFRYT

kod	mm	opak.	cena (PLN/szt.)
775356	260x150	12	49,00





TALERZ DO PASTY NEFRYT

kod	mm	opak.	cena (PLN/szt.)
774540	ø300	6	54,00
775301	ø260	6	44,00



MISKA NEFRYT

kod	mm	opak.	cena (PLN/szt.)
775349	ø190	6	29,00



FILIŻANKA ZE SPODKIEM NEFRYT

kod	ml	opak.	cena (PLN/szt.)
775370	230	6	27,00
775363	90	12	18,00



TALERZ PŁYTKI AGAT

kod	mm	opak.	cena (PLN/szt.)
774464	ø300	6	49,00
774557	ø270	12	29,00
775202	ø210	12	19,00



MISKA SZTAPLOWANA AGAT

kod	mm	opak.	cena (PLN/szt.)
775240	ø120	12	22,00
775226	ø60	24	10,00



PÓŁMISEK AGAT

kod	mm	opak.	cena (PLN/szt.)
775264	260x150	12	49,00



TALERZ DO PASTY AGAT

kod	mm	opak.	cena (PLN/szt.)
774571	ø300	6	54,00
775219	ø260	6	44,00



MISKA AGAT

kod	mm	opak.	cena (PLN/szt.)
775257	ø190	6	29,00



FILIŻANKA ZE SPODKIEM AGAT

kod	ml	opak.	cena (PLN/szt.)
775288	230	6	27,00
775271	90	12	18,00



NEW

FINE DINE KOLORY ZIEMI

LINIE: DIVERSE, LAVISH, MODERN, BRILLIANT

Piękna, nowoczesna i różnorodna kolorystycznie kolekcja porcelany. Charakteryzuje się niepowtarzalnością, talerze nie mają jednorodnej powierzchni, dzięki czemu są niebanalne i wprost zachęcają do jedzenia potraw na nich serwowanych.

Materiał: porcelana typu Vitrified

Temperatura wypalania: 1050° i 1400°C

Odporność na temperaturę: 180°C



TALERZ PŁYTKI Z RANTEM
AQUA BLUE DIVERSE

kod	mm	opak.	cena (PLN/szt.)
776872	ø260	6	54,00
776865	ø210	6	49,00
776858	ø180	6	38,00



TALERZ PŁYTKI COUPE
AQUA BLUE DIVERSE

kod	mm	opak.	cena (PLN/szt.)
776902	ø275	6	48,00
779896	ø240	6	44,00
776889	ø190	6	33,00



PÓŁMISEK PROSTOKĄTNY
AQUA BLUE DIVERSE

kod	mm	opak.	cena (PLN/szt.)
776933	345x235	6	79,00
776926	290x195	6	59,00
776919	240x165	12	47,00



MISKA COUPE AQUA BLUE
DIVERSE

kod	mm	opak.	cena (PLN/szt.)
776964	ø275	6	67,00
776957	ø230	6	59,00
776940	ø200	6	52,00



MISKA AQUA BLUE DIVERSE

kod	mm	opak.	cena (PLN/szt.)
776988	ø125	6	32,00
776971	ø115	6	29,00



RAMEKIN AQUA BLUE DIVERSE

kod	ml	opak.	cena (PLN/szt.)
777008	130	12	21,00
776995	70	12	21,00



KUBEK NA FRYTKI AQUA BLUE
DIVERSE

kod	ml	opak.	cena (PLN/szt.)
777015	320	6	27,00



KUBEK AQUA BLUE DIVERSE

kod	ml	opak.	cena (PLN/szt.)
777022	320	6	29,00

 TALERZ PŁYTKI Z RANTEM
 RUSTIC COPPER DIVERSE

kod	mm	opak.	cena (PLN/szt.)
777053	ø260	6	54,00
777046	ø210	6	49,00
777039	ø180	6	38,00

 TALERZ PŁYTKI COUPE
 RUSTIC COPPER DIVERSE

kod	mm	opak.	cena (PLN/szt.)
777084	ø275	6	48,00
777077	ø240	6	44,00
777060	ø190	6	33,00

 PÓŁMISEK PROSTOKĄTNY
 RUSTIC COPPER DIVERSE

kod	mm	opak.	cena (PLN/szt.)
777114	345x235	6	79,00
777107	290x195	6	59,00
777091	240x165	12	47,00

 MISKA COUPE RUSTIC COPPER
 DIVERSE

kod	mm	opak.	cena (PLN/szt.)
777145	ø275	6	67,00
777138	ø230	6	59,00
777121	ø200	6	52,00

 MISKA RUSTIC COPPER
 DIVERSE

kod	mm	opak.	cena (PLN/szt.)
777169	ø125	6	32,00
777152	ø115	6	29,00

 RAMEKIN RUSTIC COPPER
 DIVERSE

kod	ml	opak.	cena (PLN/szt.)
777183	130	12	21,00
777176	70	12	21,00

 KUBEK NA FRYTKI
 RUSTIC COPPER DIVERSE

kod	ml	opak.	cena (PLN/szt.)
777190	320	6	27,00



KUBEK RUSTIC COPPER DIVERSE

kod	mm	opak.	cena (PLN/szt.)
777206	ø320	6	29,00





TALERZ PŁYTKI COUPE ROSE DIVERSE

kod	mm	opak.	cena (PLN/szt.)
777237	ø260	6	49,00
777220	ø210	6	45,00
777213	ø180	6	34,00



TALERZ PŁYTKI Z RANTEM ROSE DIVERSE

kod	mm	opak.	cena (PLN/szt.)
777299	ø260	6	55,00
777282	ø210	6	49,00
777275	ø180	6	39,00



MISKA COUPE ROSE DIVERSE

kod	mm	opak.	cena (PLN/szt.)
777329	ø275	6	69,00
777312	ø230	6	59,00
777305	ø200	6	53,00



MISKA ROSE DIVERSE

kod	mm	opak.	cena (PLN/szt.)
777367	ø125	6	33,00
777350	ø115	6	29,00



PÓŁMISEK PROSTOKĄTNY ROSE DIVERSE

kod	mm	opak.	cena (PLN/szt.)
777268	345x235	6	79,00
777251	290x195	6	59,00
777244	240x165	12	49,00



RAMEKIN ROSE DIVERSE

kod	ml	opak.	cena (PLN/szt.)
777381	130	12	22,00
777374	70	12	22,00



KUBEK NA FRYTKI ROSE DIVERSE

kod	ml	opak.	cena (PLN/szt.)
777336	320	6	27,00



KUBEK ROSE DIVERSE

kod	mm	opak.	cena (PLN/szt.)
777343	ø320	6	29,00

LINIA LAVISH

Kolekcja Lavish to zastawa stołowa wykonana z wysokiej jakości porcelany o efektownym wybarwieniu. Każdy z elementów został zaprojektowany w inny sposób jednak w połączeniu ze sobą tworzą spójną i piękną kompozycję nakrycia stołu.



TALERZ PŁYTKI CIEMNY BRĄZ LAVISH

kod	mm	opak.	cena (PLN/szt.)
776483	ø260	6	49,00
776476	ø210	6	35,00



TALERZ PŁYTKI BRĄZ/ZIELEŃ LAVISH

kod	mm	opak.	cena (PLN/szt.)
776490	ø285	6	59,00



TALERZ PREZENTACYJNY BRĄZ/ZIELEŃ LAVISH

kod	mm	opak.	cena (PLN/szt.)
776506	305x(H)45	6	74,00



MISKA BRĄZ LAVISH

kod	mm	opak.	cena (PLN/szt.)
776513	205x(H)60	8	39,00



MISKA CIEMNY BRĄZ LAVISH

kod	mm	opak.	cena (PLN/szt.)
776520	155x(H)45	6	24,00



TALERZ GŁĘBOKI NA STOPIE BRĄZ LAVISH

kod	mm	opak.	cena (PLN/szt.)
776537	225x(H)45	8	42,00



MISKA KREM LAVISH

kod	mm	opak.	cena (PLN/szt.)
776568	195x(H)80	6	49,00
776544	115x(H)50	6	19,00



MISKA BRĄZ LAVISH

kod	mm	opak.	cena (PLN/szt.)
776551	125x(H)40	12	19,00

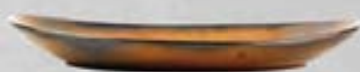

TALERZ OWALNY CIEMNY BRĄZ LAVISH

kod	mm	opak.	cena (PLN/szt.)
776582	330x225x(H)35	6	64,00



MISKA COUPE KREM LAVISH

kod	mm	opak.	cena (PLN/szt.)
776599	220x(H)60	8	44,00



TALERZ OWALNY CIEMNY BRĄZ LAVISH

kod	mm	opak.	cena (PLN/szt.)
776605	310x205x(H)40	8	59,00



TALERZ PŁYTKI Z RANTEM CIEMNY BRĄZ LAVISH

kod	mm	opak.	cena (PLN/szt.)
776612	ø135	48	18,00



TALERZ GŁĘBOKI NA STOPIE CIEMNY BRĄZ LAVISH

kod	mm	opak.	cena (PLN/szt.)
776629	175x(H)35	6	25,00



ZESTAW OLIIWA/OCET LAVISH

kod	ml	opak.	cena (PLN/szt.)
776575	160	48	39,00



FILIŻANKA DO KAWY ZE SPODKIEM KREM LAVISH

kod	mm	ml	opak.	cena (PLN/szt.)
776636	155x(H)140	190	24	34,00



FILIŻANKA DO ESPRESSO ZE SPODKIEM KREM LAVISH

kod	mm	ml	opak.	cena (PLN/szt.)
776643	125x(H)115	90	48	25,00

LINIA MODERN

Kolekcja porcelany Modern wyróżnia się wyjątkowym kolorem, otrzymanym dzięki procesowi produkcji z użyciem reaktywnej glazury. Każdy element jest niepowtarzalny, a produkty są bardzo trwałe i wytrzymałe. Ponieważ kolor determinowany jest reakcjami chemicznymi, zachodzącymi podczas produkcji, wygląd porcelany może różnić się od tego przedstawionego na zdjęciu.

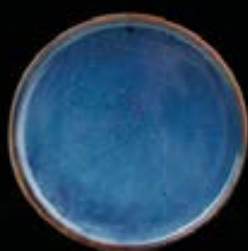

TALERZ PŁYTKI Z RANTEM MODERN

kod	mm	opak.	cena (PLN/szt.)
776650	285x(H)30	4	59,00
776674	260x(H)27	4	49,00
776667	205x(H)25	4	37,00



MISKA COUPE MODERN

kod	mm	opak.	cena (PLN/szt.)
776711	260x(H)73	12	84,00
776704	230x(H)70	12	59,00



MISKA MODERN

kod	mm	opak.	cena (PLN/szt.)
776698	180x(H)63	16	43,00
776681	100x(H)42	48	16,00



LINIA BRILLIANT

Seria Brilliant charakteryzuje się wyjątkową formułą glazury, która w połączeniu z wysoką temperaturą wypalania daje naturalny efekt i intensywny kolor. Zastawa ma wygląd kamionki, ale wszystkie zalety porcelany. Jest w pełni szliwiona, bezpieczna do użycia w mikrofalówce i piekarniku.



TALERZ PŁYTKI BRILLIANT

kod	mm	opak.	cena (PLN/szt.)
776834	305x(H)25	6	64,00
776827	265x(H)20	6	49,00



MISKA BRILLIANT

kod	mm	opak.	cena (PLN/szt.)
776841	135x(H)60	6	39,00



FINE DINE KOLORY ZIEMI

LINIE: HONEYCOMB, ATELIER, SPLENDID

Wysokogatunkowa porcelana typu Fine China o zwiększonej odporności na uszkodzenia mechaniczne. Struktura talerza oraz wybór odcieni pozwala na dużą dowolność kompozycji.

Materiał: porcelana typu Fine China
Temperatura wypalania: 800° i 1280°C
Odporność na temperaturę: 150°C



TALERZ PŁYTKI HONEYCOMB
CZARNY

kod	mm	opak.	cena (PLN/szt.)
773116	ø275	6	54,00
773130	ø210	6	36,00



TALERZ DO PASTY HONEYCOMB
CZARNY

kod	mm	opak.	cena (PLN/szt.)
773154	ø255	3	69,00



MISKA HONEYCOMB CZARNA

kod	mm	ml	opak.	cena (PLN/szt.)
773178	ø120x(H)85	500	6	36,00



TALERZ PŁYTKI HONEYCOMB
SZARY

kod	mm	opak.	cena (PLN/szt.)
773123	ø275	6	54,00
773147	ø210	6	36,00



TALERZ DO PASTY HONEYCOMB
SZARY

kod	mm	opak.	cena (PLN/szt.)
773161	ø255	3	69,00



MISKA HONEYCOMB SZARA

kod	mm	ml	opak.	cena (PLN/szt.)
773185	ø120x(H)85	500	6	36,00





TALERZ PŁYTKI HONEYCOMB
BIAŁY

kod	mm	opak.	cena (PLN/szt.)
773239	ø275	6	54,00
773246	ø210	6	36,00



TALERZ DO PASTY HONEYCOMB
BIAŁY

kod	mm	opak.	cena (PLN/szt.)
773253	ø255	3	69,00



MISKA HONEYCOMB
BIAŁA

kod	mm	ml	opak.	cena (PLN/szt.)
773260	ø120x(H)85	500	6	36,00



TALERZ PŁYTKI HONEYCOMB
BEŻOWY

kod	mm	opak.	cena (PLN/szt.)
773277	ø275	6	54,00
773284	ø210	6	36,00



TALERZ DO PASTY HONEYCOMB
BEŻOWY

kod	mm	opak.	cena (PLN/szt.)
773291	ø255	3	69,00



MISKA HONEYCOMB
BEŻOWA

kod	mm	ml	opak.	cena (PLN/szt.)
773307	ø120x(H)85	500	6	36,00



TALERZ PŁYTKI HONEYCOMB
BRĄZOWY

kod	mm	opak.	cena (PLN/szt.)
773192	ø275	6	54,00
773208	ø210	6	36,00



TALERZ DO PASTY HONEYCOMB
BRĄZOWY

kod	mm	opak.	cena (PLN/szt.)
773215	ø255	3	69,00



MISKA HONEYCOMB
BRĄZOWA

kod	mm	ml	opak.	cena (PLN/szt.)
773222	ø120x(H)85	500	6	36,00



TALERZ COUPE ATELIER

kod	mm	opak.	cena (PLN/szt.)
773314	ø275	6	59,00



TALERZ DO PASTY ATELIER

kod	mm	opak.	cena (PLN/szt.)
773321	ø255	3	69,00



MISKA ATELIER

kod	mm	ml	opak.	cena (PLN/szt.)
773338	ø120x(H)85	500	6	36,00



TALERZ SZKLANY PŁYTKI ATELIER

kod	mm	opak.	cena (PLN/szt.)
773048	ø335	12	56,00
773055	ø265	12	44,00



TALERZ SZKLANY GŁĘBOKI ATELIER

kod	mm	opak.	cena (PLN/szt.)
773062	ø300x(H)50	12	53,00



MISKA SZKLANA ATELIER

kod	mm	ml	opak.	cena (PLN/szt.)
773109	ø180x(H)55	750	12	34,00
773093	ø140x(H)55	400	24	19,00



MISKA SZKLANA ATELIER

kod	mm	ml	opak.	cena (PLN/szt.)
773079	ø140x(H)45	300	12	21,00
773086	ø90x(H)50	150	12	15,00



LINIA SPLENDID

Splendid charakteryzują nieregularne linie, teksturowane powierzchnie i organiczne, postrzępione krawędzie. Talerze wykonane są z ekstremalnie mocnej porcelany i można je myć w zmywarkach oraz używać w kuchenkach mikrofalowych.

NEW



TALERZ PŁYTKI SPLENDID

kod	mm	opak.	cena (PLN/szt.)
776766	ø290	4	69,00
776759	ø260	4	61,00
776742	ø210	4	43,00
776735	ø160	4	21,00



TALERZ PREZENTACYJNY SPLENDID

kod	mm	opak.	cena (PLN/szt.)
776728	ø330	1	87,00

 NEW

PORLAND SEASONS

LINIE: MAGMA, AMBER, SUN, SAND, ASHEN, LAGUNA, STONE, COAL

Wszystkie kolory porcelany Seasons można dowolnie łączyć tworząc niepowtarzalne nakrycie stołu. Dzięki specjalnemu procesowi produkcji i ręcznie nakładanej na krawędzie dekoracji każdy produkt jest oryginalny i niepowtarzalny. Wyprodukowane z porcelany Alumilite z ponad 30% dodatkiem tlenku glinu (aluminy) zapewniającym niezrównaną trwałość.

Materiał: porcelana Alumilite

Temperatura wypalania: 1050° i 1350°C

Odporność na temperaturę: 180°C

Gwarancja: dożywotnia na wyszczerbienia brzegów (dotyczy talerzy płaskich)



TALERZ PŁYTKI MAGMA

kod	mm	opak.	cena (PLN/szt.)
04ALM002282	ø300	6	69,00
04ALM001500	ø280	6	57,00
04ALM001658	ø240	6	38,00
04ALM001492	ø180	6	22,00



TALERZ COUPE MAGMA

kod	mm	opak.	cena (PLN/szt.)
04ALM003459	ø300	6	69,00
04ALM001506	ø260	10	58,00
04ALM001665	ø210	12	33,00



TALERZ NA STOPIE MAGMA

kod	mm	opak.	cena (PLN/szt.)
04ALM001950	260x(H)62	6	64,00



TALERZ GŁĘBOKI MAGMA

kod	mm	opak.	cena (PLN/szt.)
04ALM002759	200x(H)51	6	33,00



TALERZ DO PASTY MAGMA

kod	mm	opak.	cena (PLN/szt.)
04ALM002253	ø300	6	72,00
04ALM002260	ø260	6	53,00



TALERZ DO PIZZY MAGMA

kod	mm	opak.	cena (PLN/szt.)
04ALM001482	ø320	6	67,00
04ALM001651	ø280	6	52,00



TALERZ DO STEKÓW MAGMA

kod	mm	opak.	cena (PLN/szt.)
04ALM001597	330x260	4	129,00



TALERZ OWALNY MAGMA

kod	mm	opak.	cena (PLN/szt.)
04ALM001399	310x240	12	62,00
04ALM001570	240x190	12	37,00



PÓŁMISEK OWALNY MAGMA

kod	mm	opak.	cena (PLN/szt.)
04ALM002570	320x200	6	56,00
04ALM001957	300x150	6	39,00



PÓŁMISEK PROSTOKĄTNY MAGMA

kod	mm	opak.	cena (PLN/szt.)
04ALM001405	310x180	10	49,00



TACA PROSTOKĄTNA MAGMA

kod	mm	opak.	cena (PLN/szt.)
04ALM001512	350x260	6	139,00
04ALM001591	350x160	6	83,00
04ALM001584	270x210	6	67,00
04ALM001577	190x180	12	24,00



MISKA MAGMA

kod	mm	ml	opak.	cena (PLN/szt.)
04ALM003065	ø140	550	12	37,00
04ALM002004	ø120	335	8	25,00



MISKA MAGMA

kod	mm	ml	opak.	cena (PLN/szt.)
04ALM002432	ø170	770	12	38,00



MISKA STOŻKOWA MAGMA

kod	mm	ml	opak.	cena (PLN/szt.)
04ALM001441	ø100	400	6	26,00
04ALM001435	ø120	200	6	18,00
04ALM001423	ø60	50	6	12,00



NACZYNIĘ NERKOWATE MAGMA

kod	mm	opak.	cena (PLN/szt.)
04ALM001611	ø110	36	16,00

NACZYNIĘ DO PRZYSTAWEK
MAGMA

kod	mm	opak.	cena (PLN/szt.)
04ALM002055	160x110	12	34,00
04ALM002062	130x100	12	25,00



NACZYNIĘ DO ZAPIEKANIA MAGMA

kod	mm	opak.	cena (PLN/szt.)
04ALM001680	ø270	6	59,00
04ALM001672	ø220	12	37,00
04ALM001604	ø180	12	31,00



PATELNIĄ MAGMA

kod	mm	opak.	cena (PLN/szt.)
04ALM003143	140x(H)62	1	76,00



RONDELEK MAGMA

kod	mm	opak.	cena (PLN/szt.)
04ALM003151	160x(H)85	1	97,00



MINI NACZYNIĘ OWALNE MAGMA

kod	mm	opak.	cena (PLN/szt.)
04ALM001632	ø110	12	18,00



MINI NACZYNIĘ Z RĄCZKĄ MAGMA

kod	mm	opak.	cena (PLN/szt.)
04ALM001710	ø60	18	16,00

MINI NACZYNIĘ DO ZAPIEKANIA
MAGMA

kod	mm	opak.	cena (PLN/szt.)
04ALM001625	ø100	18	22,00
04ALM001618	ø70	24	17,00



SOLNICZKA MAGMA

kod	mm	opak.	cena (PLN/szt.)
04ALM002075		12	15,00



PIEPRZNICZKA MAGMA

kod	mm	opak.	cena (PLN/szt.)
04ALM002076		12	15,00



FILIŻANKA ELEGANCKA DO ESPRESSO MAGMA

kod	ml	opak.	cena (PLN/szt.)
04ALM001717	80	24	21,00



SPODEK MAGMA

kod	mm	opak.	cena (PLN/szt.)
04ALM001422	ø160	6	19,00
04ALM001724	ø120	6	14,00



FILIŻANKA ELEGANCKA MAGMA

kod	ml	opak.	cena (PLN/szt.)
04ALM001453	320	24	29,00
04ALM001412	250	24	25,00



MLECZNIK MAGMA

kod	ml	opak.	cena (PLN/szt.)
04ALM001447	150	24	36,00



KUBEK MAGMA

kod	ml	opak.	cena (PLN/szt.)
04ALM001682	260	6	28,00



DZBANEK DO HERBATY MAGMA

kod	ml	opak.	cena (PLN/szt.)
04ALM001484	500	6	93,00

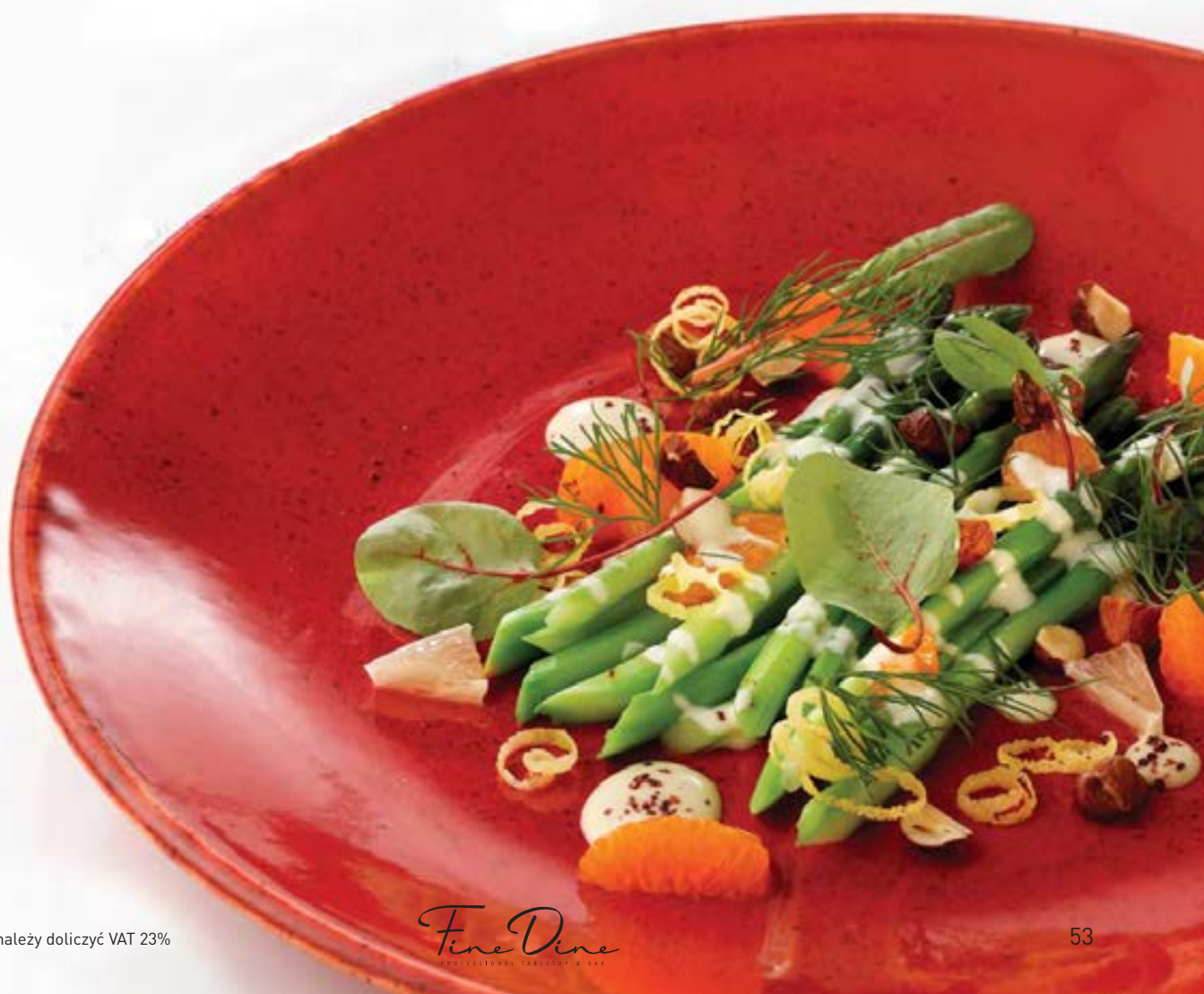

**TALERZ PŁYTKI AMBER**

kod	mm	opak.	cena (PLN/szt.)
04ALM002280	ø300	6	49,00
04ALM001498	ø280	6	39,00
04ALM001656	ø240	6	29,00
04ALM001488	ø180	6	15,00

**TALERZ COUPE AMBER**

kod	mm	opak.	cena (PLN/szt.)
04ALM003458	ø300	6	59,00
04ALM001504	ø260	10	39,00
04ALM001663	ø210	12	29,00

**TALERZ NA STOPIE AMBER**

kod	mm	opak.	cena (PLN/szt.)
04ALM001948	260x(H)62	6	45,00

**TALERZ GŁĘBOKI AMBER**

kod	mm	opak.	cena (PLN/szt.)
04ALM002761	200x(H)51	6	29,00

**TALERZ DO PASTY AMBER**

kod	mm	opak.	cena (PLN/szt.)
04ALM002251	ø300	6	59,00
04ALM002258	ø260	6	44,00

**TALERZ DO PIZZY AMBER**

kod	mm	opak.	cena (PLN/szt.)
04ALM001473	ø320	6	43,00
04ALM001649	ø280	6	37,00

**TALERZ DO STEKÓW AMBER**

kod	mm	opak.	cena (PLN/szt.)
04ALM001599	330x260	4	99,00

**TALERZ OWALNY AMBER**

kod	mm	opak.	cena (PLN/szt.)
04ALM001397	310x240	12	49,00
04ALM001572	240x190	12	29,00

**PÓŁMISEK OWALNY AMBER**

kod	mm	opak.	cena (PLN/szt.)
04ALM002568	320x200	6	49,00
04ALM001951	300x150	6	29,00

**PÓŁMISEK PROSTOKĄTNY AMBER**

kod	mm	opak.	cena (PLN/szt.)
04ALM001403	310x180	10	39,00

**TACA PROSTOKĄTNA AMBER**

kod	mm	opak.	cena (PLN/szt.)
04ALM001510	350x260	6	109,00
04ALM001593	350x160	6	63,00
04ALM001586	270x210	6	49,00
04ALM001579	190x180	12	19,00

**MISKA AMBER**

kod	mm	ml	opak.	cena (PLN/szt.)
04ALM003069	ø140	550	12	26,00
04ALM002002	ø120	335	8	19,00

**MISKA AMBER**

kod	mm	ml	opak.	cena (PLN/szt.)
04ALM002430	ø170	770	12	29,00

**MISKA STOŻKOWA AMBER**

kod	mm	ml	opak.	cena (PLN/szt.)
04ALM001439	ø100	400	6	18,00
04ALM001433	ø120	200	6	15,00
04ALM001419	ø60	50	6	9,00

**NACZYNIĘ NERKOWATE AMBER**

kod	mm	opak.	cena (PLN/szt.)
04ALM001613	ø110	36	13,00

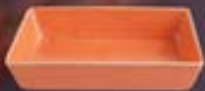
**NACZYNIĘ DO PRZYSTAWEK AMBER**

kod	mm	opak.	cena (PLN/szt.)
04ALM002053	160x110	12	26,00
04ALM002060	130x100	12	19,00

**NACZYNIĘ DO ZAPIEKANIA AMBER**

kod	mm	opak.	cena (PLN/szt.)
04ALM001678	ø270	6	46,00
04ALM001670	ø220	12	29,00
04ALM001606	ø180	12	24,00

**PATELNIĄ AMBER**

kod	mm	opak.	cena (PLN/szt.)
04ALM003141	140x(H)62	1	59,00



RONDELEK AMBER

kod	mm	opak.	cena (PLN/szt.)
04ALM003149	160x(H)85	1	69,00

MINI NACZYNIĘ OWALNE
AMBER

kod	mm	opak.	cena (PLN/szt.)
04ALM001634	ø110	12	15,00

MINI NACZYNIĘ Z RĄCZKĄ
AMBER

kod	mm	opak.	cena (PLN/szt.)
04ALM001708	ø60	18	14,00

MINI NACZYNIĘ DO ZAPIEKANIA
AMBER

kod	mm	opak.	cena (PLN/szt.)
04ALM001627	ø100	18	18,00
04ALM001620	ø70	24	14,00



SOLNICZKA AMBER

kod	mm	opak.	cena (PLN/szt.)
04ALM002071		12	12,00



PIEPRZNICZKA AMBER

kod	mm	opak.	cena (PLN/szt.)
04ALM002072		12	12,00

FILIŻANKA ELEGANCKA
DO ESPRESSO AMBER

kod	ml	opak.	cena (PLN/szt.)
04ALM001719	80	24	16,00



FILIŻANKA ELEGANCKA AMBER

kod	ml	opak.	cena (PLN/szt.)
04ALM001451	320	24	23,00
04ALM001409	250	24	19,00



SPODEK AMBER

kod	mm	opak.	cena (PLN/szt.)
04ALM001418	ø160	6	14,00
04ALM001726	ø120	6	11,00



KUBEK AMBER

kod	ml	opak.	cena (PLN/szt.)
04ALM001684	260	6	22,00



DZBANEK DO HERBATY AMBER

kod	ml	opak.	cena (PLN/szt.)
04ALM001489	500	6	69,00



MLECZNIK AMBER

kod	ml	opak.	cena (PLN/szt.)
04ALM001445	150	24	29,00



PORLAND

PORCELANA

Dożywotnia gwarancja na wyszczerbienie brzegów





TALERZ PŁYTKI SUN

kod	mm	opak.	cena (PLN/szt.)
04ALM002281	300	10	49,00
04ALM001499	280	12	39,00
04ALM001657	240	12	29,00
04ALM001490	180	12	15,00



TALERZ COUPE SUN

kod	mm	opak.	cena (PLN/szt.)
04ALM003460	ø300	6	59,00
04ALM001505	ø260	10	39,00
04ALM001664	ø210	12	29,00



TALERZ NA STOPIE SUN

kod	mm	opak.	cena (PLN/szt.)
04ALM001949	260x(H)62	6	45,00



TALERZ GŁĘBOKI SUN

kod	mm	opak.	cena (PLN/szt.)
04ALM002762	200x(H)51	6	29,00



TALERZ DO PASTY SUN

kod	mm	opak.	cena (PLN/szt.)
04ALM002252	ø300	6	59,00
04ALM002259	ø260	6	44,00



TALERZ DO PIZZY SAND

kod	mm	opak.	cena (PLN/szt.)
04ALM001474	ø320	6	43,00
04ALM001650	ø280	12	37,00





TALERZ DO STEKÓW SUN

kod	mm	opak.	cena (PLN/szt.)
04ALM001600	330x260	4	99,00



TALERZ OWALNY SAND

kod	mm	opak.	cena (PLN/szt.)
04ALM001398	310x240	12	49,00
04ALM001573	240x190	12	29,00



PÓŁMISEK OWALNY SAND

kod	mm	opak.	cena (PLN/szt.)
04ALM002569	320x200	6	49,00
04ALM001956	300x150	6	29,00



PÓŁMISEK PROSTOKĄTNY SAND

kod	mm	opak.	cena (PLN/szt.)
04ALM001404	310x180	6	39,00



TACA PROSTOKĄTNA SUN

kod	mm	opak.	cena (PLN/szt.)
04ALM001511	350x260	6	109,00
04ALM001594	350x160	6	63,00
04ALM001587	270x210	6	49,00
04ALM001580	190x180	12	19,00



MISKA SUN

kod	mm	ml	opak.	cena (PLN/szt.)
04ALM002431	ø160	770	12	29,00



MISKA SUN

kod	mm	ml	opak.	cena (PLN/szt.)
04ALM003066	140	550	12	26,00
04ALM002003	120	335	8	19,00



MISKA STOŻKOWA SUN

kod	mm	ml	opak.	cena (PLN/szt.)
04ALM001440	ø100	400	12	18,00
04ALM001434	ø120	200	12	15,00
04ALM001421	ø60	50	12	9,00



NACZYNIĘ NERKOWATE SUN

kod	mm	opak.	cena (PLN/szt.)
04ALM001614	ø110	36	13,00



NACZYNIĘ DO PRYZSTAWEK SUN

kod	mm	opak.	cena (PLN/szt.)
04ALM002054	160x110	12	26,00
04ALM002061	130x100	12	19,00



NACZYNIĘ DO ZAPIEKANIA SUN

kod	mm	opak.	cena (PLN/szt.)
04ALM001679	ø270	6	46,00
04ALM001671	ø220	12	29,00
04ALM001607	ø180	12	24,00



PATELNIĄ SUN

kod	mm	opak.	cena (PLN/szt.)
04ALM003142	140x(H)62	1	59,00



RONDELEK SUN

kod	mm	opak.	cena (PLN/szt.)
04ALM003150	160x(H)85	1	69,00



MINI NACZYNIIE OWALNE SUN

kod	mm	opak.	cena (PLN/szt.)
04ALM001635	ø110	12	15,00



MINI NACZYNIIE Z RĄCZKĄ SUN

kod	mm	opak.	cena (PLN/szt.)
04ALM001709	ø60	18	14,00



MINI NACZYNIIE DO ZAPIEKANIA SUN

kod	mm	opak.	cena (PLN/szt.)
04ALM001628	100	18	18,00
04ALM001621	70	24	14,00



SOLNICZKA SUN

kod	opak.	cena (PLN/szt.)
04ALM002073	12	12,00



PIEPRZNICZKA SUN

kod	opak.	cena (PLN/szt.)
04ALM002074	12	12,00



FILIŻANKA ELEGANCKA DO ESPRESSO SUN

kod	ml	opak.	cena (PLN/szt.)
04ALM001720	80	10	16,00



FILIŻANKA ELEGANCKA SUN

kod	ml	opak.	cena (PLN/szt.)
04ALM001452	320	24	23,00
04ALM001410	250	24	19,00



KUBEK SUN

kod	ml	opak.	cena (PLN/szt.)
04ALM001685	260	6	22,00

SPODEK SAND

kod	mm	opak.	cena (PLN/szt.)
04ALM001727	120	12	11,00

SPODEK SAND

kod	mm	opak.	cena (PLN/szt.)
04ALM001420	160	12	14,00



MLECZNIK SUN

kod	ml	opak.	cena (PLN/szt.)
04ALM001446	150	24	29,00



DZBANEK DO HERBATY SUN

kod	ml	opak.	cena (PLN/szt.)
04ALM001491	500	6	69,00

Dożywotnia
gwarancja
na wyszczerbienie
brzegów



PORCELANA





TALERZ PŁYTKI SAND

kod	mm	opak.	cena (PLN/szt.)
04ALM002279	ø300	6	49,00
04ALM001497	ø280	6	39,00
04ALM001655	ø240	6	29,00
04ALM001486	ø180	6	15,00



TALERZ COUPE SAND

kod	mm	opak.	cena (PLN/szt.)
04ALM003461	ø300	6	59,00
04ALM001662	ø260	10	29,00
04ALM001503	ø210	12	39,00



TALERZ FOOTED SAND

kod	mm	opak.	cena (PLN/szt.)
04ALM001947	260x(H)62	6	45,00



TALERZ GŁĘBOKI SAND

kod	mm	opak.	cena (PLN/szt.)
04ALM002763	200x(H)51	6	29,00



TALERZ DO PASTY SAND

kod	mm	opak.	cena (PLN/szt.)
04ALM002250	ø300	6	59,00
04ALM002257	ø260	6	44,00



TALERZ DO PIZZY SAND

kod	mm	opak.	cena (PLN/szt.)
04ALM001472	ø320	6	43,00
04ALM001648	ø280	12	37,00



TALERZ DO STEKÓW SAND

kod	mm	opak.	cena (PLN/szt.)
04ALM001601	330x260	4	99,00



TALERZ OWALNY SAND

kod	mm	opak.	cena (PLN/szt.)
04ALM001396	310x240	12	49,00
04ALM001574	240x190	12	29,00



PÓŁMISEK OWALNY SAND

kod	mm	opak.	cena (PLN/szt.)
04ALM002567	320x200	6	49,00
04ALM001955	300x150	6	29,00



PÓŁMISEK PROSTOKĄTNY SAND

kod	mm	opak.	cena (PLN/szt.)
04ALM001402	310x180	6	39,00



TACA PROSTOKĄTNA SAND

kod	mm	opak.	cena (PLN/szt.)
04ALM001509	350x260	6	109,00
04ALM001595	350x160	6	63,00
04ALM001588	270x210	6	49,00
04ALM001581	190x180	12	19,00



MISKA SAND

kod	mm	ml	opak.	cena (PLN/szt.)
04ALM002429	ø160	770	12	29,00
04ALM003064	ø140	550	12	26,00
04ALM002001	ø120	335	8	19,00



MISKA STOŻKOWA SAND

kod	mm	ml	opak.	cena (PLN/szt.)
04ALM001438	ø100	400	6	18,00
04ALM001432	ø120	200	6	15,00
04ALM001416	ø60	50	6	9,00



NACZYNIĘ NERKOWATE SAND

kod	mm	opak.	cena (PLN/szt.)
04ALM001615	ø110	36	13,00



NACZYNIĘ DO PRZYSTAWEK SAND

kod	mm	opak.	cena (PLN/szt.)
04ALM002052	160x110	12	26,00
04ALM002059	130x100	12	19,00



NACZYNIĘ DO ZAPIEKANIA SAND

kod	mm	opak.	cena (PLN/szt.)
04ALM001677	ø270	6	46,00
04ALM001669	ø220	12	29,00
04ALM001608	ø180	12	24,00



PATELNIĄ SAND

kod	mm	opak.	cena (PLN/szt.)
04ALM003140	140x(H)62	1	59,00



RONDELEK SAND

kod	mm	opak.	cena (PLN/szt.)
04ALM003148	160x(H)85	1	69,00



MINI NACZYŃNIE OWALNE SAND

kod	mm	opak. cena (PLN/szt.)	
04ALM001636	ø110	12	15,00



MINI NACZYŃNIE Z RĄCZKĄ SAND

kod	mm	opak. cena (PLN/szt.)	
04ALM001707	ø60	18	14,00



MINI NACZYŃNIE DO ZAPIEKANIA SAND

kod	mm	opak. cena (PLN/szt.)	
04ALM001629	ø100	18	18,00
04ALM001622	ø70	24	14,00



SOLNICZKA SAND

kod	mm	opak. cena (PLN/szt.)	
04ALM002069		12	12,00



FILIŻANKA ELEGANCKA DO ESPRESSO SAND

kod	ml	opak. cena (PLN/szt.)	
04ALM001721	80	24	16,00



FILIŻANKA SAND

kod	ml	opak. cena (PLN/szt.)	
04ALM001450	350	24	23,00
04ALM001408	250	24	19,00

PIEPRZNICZKA SAND

kod	mm	opak. cena (PLN/szt.)	
04ALM002070		12	12,00

SPODEK SAND

kod	mm	opak. cena (PLN/szt.)	
04ALM001728	120	12	11,00

SPODEK SAND

kod	mm	opak. cena (PLN/szt.)	
04ALM001417	160	12	14,00



KUBEK SAND

kod	ml	opak. cena (PLN/szt.)	
04ALM001686	260	6	22,00



DZBANEK DO HERBATY SAND

kod	ml	opak. cena (PLN/szt.)	
04ALM001493	500	6	69,00



MLECZNIK SAND

kod	ml	opak. cena (PLN/szt.)	
04ALM001444	150	24	29,00

Dożywotnia
gwarancja
na wyszczerbienie
brzegów

PORLAND

PORCELANA



FineDine
PROFESSIONAL TABLET & SET



TALERZ PŁYTKI ASHEN

kod	mm	opak.	cena (PLN/szt.)
04ALM002278	ø300	10	49,00
04ALM001496	ø280	12	39,00
04ALM001654	ø240	12	29,00
04ALM001485	ø180	12	15,00



TALERZ COUPE ASHEN

kod	mm	opak.	cena (PLN/szt.)
04ALM003462	ø300	6	59,00
04ALM001502	ø260	10	39,00
04ALM001661	ø210	12	29,00



TALERZ FOOTED ASHEN

kod	mm	opak.	cena (PLN/szt.)
04ALM001946	ø260x(H)62	6	45,00



TALERZ GŁĘBOKI ASHEN

kod	mm	opak.	cena (PLN/szt.)
04ALM002764	200x(H)51	6	29,00



TALERZ DO PASTY ASHEN

kod	mm	opak.	cena (PLN/szt.)
04ALM002249	ø300	6	59,00
04ALM002256	ø260	6	44,00



Dożywotnia
gwarancja
na wyszczerbienie
brzegów



TALERZ DO PIZZY ASHEN

kod	mm	opak.	cena (PLN/szt.)
04ALM001471	ø320	6	43,00
04ALM001647	ø280	6	37,00

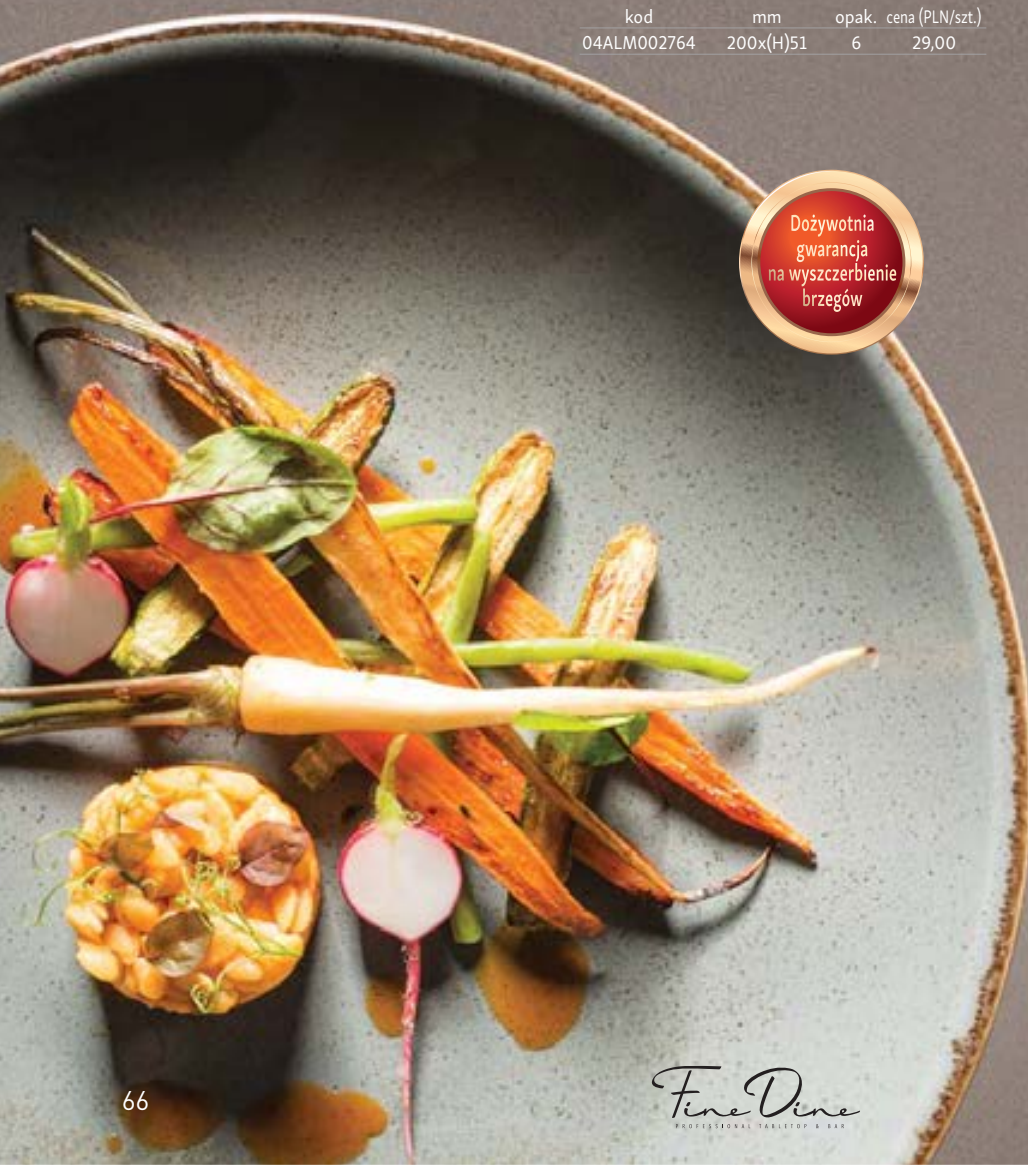



TALERZ DO STEKÓW ASHEN

kod	mm	opak.	cena (PLN/szt.)
04ALM001602	330x260	4	99,00



PÓŁMISEK OWALNY ASHEN

kod	mm	opak.	cena (PLN/szt.)
04ALM001395	310x240	12	49,00
04ALM001575	240x190	12	29,00



PÓŁMISEK OWALNY ASHEN

kod	mm	opak.	cena (PLN/szt.)
04ALM002566	320x200	6	49,00
04ALM001954	300x150	6	29,00



PÓŁMISEK PROSTOKĄTNY ASHEN

kod	mm	opak.	cena (PLN/szt.)
04ALM001401	310x180	6	39,00



TACA PROSTOKĄTNA ASHEN

kod	mm	opak.	cena (PLN/szt.)
04ALM001508	350x260	6	109,00
04ALM001596	350x160	6	63,00
04ALM001589	270x210	6	49,00
04ALM001582	190x180	12	19,00



MISKA ASHEN

kod	mm	ml	opak.	cena (PLN/szt.)
04ALM002428	ø160	770	12	29,00
04ALM003067	ø140	550	12	26,00
04ALM002000	ø120	335	8	19,00



MISKA STOŻKOWA ASHEN

kod	mm	ml	opak.	cena (PLN/szt.)
04ALM001437	ø100	400	6	18,00
04ALM001427	ø120	200	6	15,00
04ALM001414	ø60	50	6	9,00



NACZYNIĘ NERKOWATE ASHEN

kod	mm	opak.	cena (PLN/szt.)
04ALM001616	ø110	36	13,00



NACZYNIĘ DO PRZYSTAWEK ASHEN

kod	mm	opak.	cena (PLN/szt.)
04ALM002051	160x110	12	26,00
04ALM002058	130x100	12	19,00



NACZYNIĘ DO ZAPIEKANIA ASHEN

kod	mm	opak.	cena (PLN/szt.)
04ALM001676	ø270	6	46,00
04ALM001668	ø220	12	29,00
04ALM001609	ø180	12	24,00



PATELNIĄ ASHEN

kod	mm	opak.	cena (PLN/szt.)
04ALM003139	140x(H)62	1	59,00



RONDELEK ASHEN

kod	mm	opak.	cena (PLN/szt.)
04ALM003147	160x(H)85	1	69,00



MINI NACZYNIĘ OWALNE ASHEN

kod	mm	opak.	cena (PLN/szt.)
04ALM001637	ø110	12	15,00



MINI NACZYNIĘ Z RĄCZKĄ ASHEN

kod	mm	opak.	cena (PLN/szt.)
04ALM001706	ø60	18	14,00



MINI NACZYNIĘ DO ZAPIEKANIA ASHEN

kod	mm	opak.	cena (PLN/szt.)
04ALM001630	100	18	18,00
04ALM001623	70	24	14,00



SOLNICZKA ASHEN

kod	mm	opak.	cena (PLN/szt.)
04ALM002067		12	12,00



PIEPRZNICZKA ASHEN

kod	mm	opak.	cena (PLN/szt.)
04ALM002068		12	12,00



FILIŻANKA ELEGANCKA DO ESPRESSO ASHEN

kod	ml	opak.	cena (PLN/szt.)
04ALM001722	80	24	16,00



FILIŻANKA ELEGANCKA ASHEN

kod	ml	opak.	cena (PLN/szt.)
04ALM001449	320	6	23,00
04ALM001407	250	6	19,00

SPODEK ASHEN

kod	mm	opak.	cena (PLN/szt.)
04ALM001729	ø120	6	11,00

SPODEK ASHEN

kod	mm	opak.	cena (PLN/szt.)
04ALM001415	ø160	6	14,00



KUBEK ASHEN

kod	ml	opak.	cena (PLN/szt.)
04ALM001687	260	6	22,00



DZBANEK DO HERBATY ASHEN

kod	ml	opak.	cena (PLN/szt.)
04ALM001494	500	6	69,00



MLECZNIK ASHEN

kod	ml	opak.	cena (PLN/szt.)
04ALM001443	150	6	29,00

STACKABLE

WASH

MICRO

PORCELAIN

PORLAND

PORCELAINA



FineDine
PROFESSIONAL TABLETOP & HOME

Dożywna
gwarancja
na wyszczerbienie
brzegów

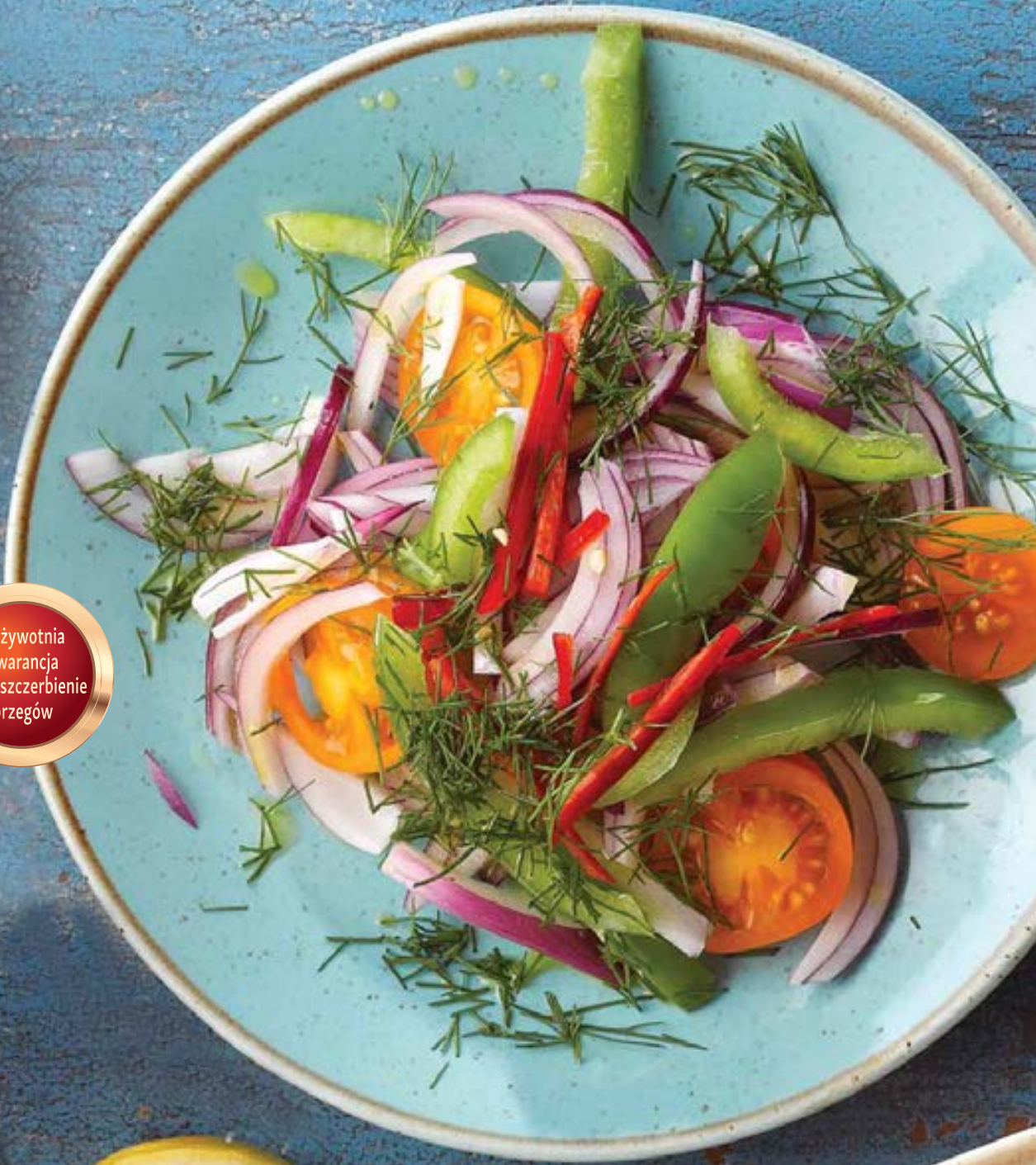



TALERZ PŁYTKI LAGUNA

kod	mm	opak.	cena (PLN/szt.)
04ALM002277	ø300	10	49,00
04ALM001495	ø280	12	39,00
04ALM001653	ø240	12	29,00
04ALM001483	ø180	12	15,00



TALERZ COUPE LAGUNA

kod	mm	opak.	cena (PLN/szt.)
04ALM003457	ø300	6	59,00
04ALM001501	ø260	10	39,00
04ALM001660	ø210	12	29,00



TALERZ NA STOPIE LAGUNA

kod	mm	opak.	cena (PLN/szt.)
04ALM001945	ø260x(H)62	6	45,00



TALERZ DO PASTY LAGUNA

kod	mm	opak.	cena (PLN/szt.)
04ALM002248	ø300	6	59,00
04ALM002255	ø260	6	44,00



TALERZ DO PIZZY LAGUNA

kod	mm	opak.	cena (PLN/szt.)
04ALM001470	ø320	6	43,00
04ALM001646	ø280	6	37,00



TALERZ DO STEKÓW LAGUNA

kod	mm	opak.	cena (PLN/szt.)
04ALM001598	330x260	4	99,00



PÓŁMISEK OWALNY LAGUNA

kod	mm	opak.	cena (PLN/szt.)
04ALM002565	320x200	6	49,00
04ALM001953	300x150	6	29,00



PÓŁMISEK OWALNY LAGUNA

kod	mm	opak.	cena (PLN/szt.)
04ALM001394	310x240	6	49,00
04ALM001571	240x190	6	29,00



PÓŁMISEK PROSTOKĄTNY LAGUNA

kod	mm	opak.	cena (PLN/szt.)
04ALM001400	310x180	6	39,00



TALERZ GŁĘBOKI LAGUNA

kod	mm	opak.	cena (PLN/szt.)
04ALM002760	200x(H)51	6	29,00



TACA PROSTOKĄTNA LAGUNA

kod	mm	opak.	cena (PLN/szt.)
04ALM001507	350x260	6	109,00
04ALM001592	350x160	6	63,00
04ALM001585	270x210	6	49,00
04ALM001578	190x180	12	19,00

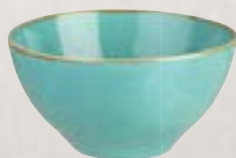

MISKA LAGUNA

kod	mm	ml	opak.	cena (PLN/szt.)
04ALM002427	ø160	770	6	29,00
04ALM003063	ø140	550	12	26,00
04ALM001999	ø120	335	8	19,00



MISKA STOŻKOWA LAGUNA

kod	mm	ml	opak.	cena (PLN/szt.)
04ALM001436	ø100	400	6	18,00
04ALM001425	ø120	200	6	15,00
04ALM001411	ø60	50	6	9,00



NACZYNIENERKOWATE LAGUNA

kod	mm	opak.	cena (PLN/szt.)
04ALM001612	ø110	36	13,00



NACZYNIEN DO PRZYSTAWEK LAGUNA

kod	mm	opak.	cena (PLN/szt.)
04ALM002050	160x110	12	26,00
04ALM002057	130x100	12	19,00



NACZYNIEN DO ZAPIEKANIA LAGUNA

kod	mm	opak.	cena (PLN/szt.)
04ALM001674	ø270	6	46,00
04ALM001667	ø220	12	29,00
04ALM001605	ø180	12	24,00



PATEL NIA LAGUNA

kod	mm	opak.	cena (PLN/szt.)
04ALM003138	140x(H)62	1	59,00



RONDELEK LAGUNA

kod	mm	opak.	cena (PLN/szt.)
04ALM003146	160x(H)85	1	74,00



MINI NACZYNIEN OWALNE LAGUNA

kod	mm	opak.	cena (PLN/szt.)
04ALM001633	ø110	12	15,00



MINI NACZYNIEN Z RĄCZKĄ LAGUNA

kod	mm	opak.	cena (PLN/szt.)
04ALM001705	ø60	18	14,00



MINI NACZYNIEN DO ZAPIEKANIA LAGUNA

kod	mm	opak.	cena (PLN/szt.)
04ALM001626	ø100	18	18,00
04ALM001619	ø70	24	14,00



SOLNICZKA LAGUNA

kod	opak.	cena (PLN/szt.)
04ALM002065	12	12,00



PIEP RZNICZKA LAGUNA

kod	opak.	cena (PLN/szt.)
04ALM002066	12	12,00



FILIŻANKA ELEGANCKA LAGUNA

kod	ml	opak.	cena (PLN/szt.)
04ALM001448	320	24	23,00
04ALM001406	250	24	19,00



FILIŻANKA ELEGANCKA DO ESPRESSO LAGUNA

kod	ml	opak.	cena (PLN/szt.)
04ALM001718	80	24	16,00



MLECZNIK LAGUNA

kod	ml	opak.	cena (PLN/szt.)
04ALM001442	150	6	29,00

SPODEK LAGUNA

kod	mm	opak.	cena (PLN/szt.)
04ALM001413	ø160	6	14,00

SPODEK LAGUNA

kod	mm	opak.	cena (PLN/szt.)
04ALM001725	ø120	6	11,00



DZBANEK DO HERBATY LAGUNA

kod	ml	opak.	cena (PLN/szt.)
04ALM001487	500	6	69,00



KUBEK LAGUNA

kod	ml	opak.	cena (PLN/szt.)
04ALM001683	260	6	22,00





TALERZ PŁYTKI STONE

kod	mm	opak.	cena (PLN/szt.)
04ALM002451	ø300	6	49,00
04ALM002450	ø280	6	39,00
04ALM002449	ø240	6	29,00
04ALM002448	ø180	6	15,00



TALERZ COUPE STONE

kod	mm	opak.	cena (PLN/szt.)
04ALM003463	ø300	10	59,00
04ALM002452	ø260	10	39,00
04ALM002476	ø210	12	29,00



TALERZ FOOTED STONE

kod	mm	opak.	cena (PLN/szt.)
04ALM002458	ø260x(H)62	6	45,00



TALERZ GŁĘBOKI STONE

kod	mm	opak.	cena (PLN/szt.)
04ALM002765	200x(H)51	6	29,00



TALERZ DO PASTY STONE

kod	mm	opak.	cena (PLN/szt.)
04ALM002474	ø300	6	59,00
04ALM002472	ø260	6	44,00



TALERZ DO PIZZY STONE

kod	mm	opak.	cena (PLN/szt.)
04ALM002447	ø320	6	43,00
04ALM002446	ø280	6	37,00

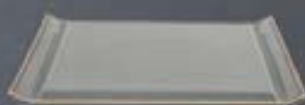

TALERZ DO STEKÓW STONE

kod	mm	opak.	cena (PLN/szt.)
04ALM002475	330x260	4	99,00



TALERZ OWALNY STONE

kod	mm	opak.	cena (PLN/szt.)
04ALM002442	310x240	6	49,00
04ALM002468	240x190	6	29,00



PÓŁMISEK OWALNY STONE

kod	mm	opak.	cena (PLN/szt.)
04ALM002561	320x200	6	49,00
04ALM002443	300x150	6	29,00



PÓŁMISEK OWALNY STONE

kod	mm	opak.	cena (PLN/szt.)
04ALM002561	320x200	6	49,00
04ALM002443	300x150	6	29,00



PÓŁMISEK PROSTOKĄTNY STONE

kod	mm	opak.	cena (PLN/szt.)
04ALM002444	310x180	6	39,00



TACA PROSTOKĄTNA STONE

kod	mm	opak.	cena (PLN/szt.)
04ALM002456	350x260	6	109,00
04ALM002482	350x160	6	63,00
04ALM002455	270x210	6	49,00
04ALM002483	190x180	12	19,00



MISKA STONE

kod	mm	ml	opak.	cena (PLN/szt.)
04ALM002433	ø160	770	6	29,00
04ALM003068	ø140	550	12	26,00
04ALM002457	ø120	335	8	19,00



MISKA STONE

kod	mm	ml	opak.	cena (PLN/szt.)
772362	ø130	370	6	26,00



MISKA STOŻKOWA STONE

kod	mm	ml	opak.	cena (PLN/szt.)
04ALM002461	ø100	400	6	18,00
04ALM002460	ø120	200	6	15,00
04ALM002459	ø60	50	6	9,00



NACZYNIĘ NERKOWATE STONE

kod	mm	opak.	cena (PLN/szt.)
04ALM002591	ø110	36	13,00



NACZYNIĘ DO PRZYSTAWEK STONE

kod	mm	opak.	cena (PLN/szt.)
04ALM002478	160x110	12	26,00
04ALM002481	130x100	12	19,00



NACZYNIĘ DO ZAPIEKANIA STONE

kod	mm	opak.	cena (PLN/szt.)
04ALM002590	ø270	6	46,00
04ALM002473	ø220	12	29,00
04ALM002589	ø180	12	24,00



PATELNIĄ STONE

kod	mm	opak.	cena (PLN/szt.)
04ALM003144	140x(H)62	1	59,00



RONDELEK STONE

kod	mm	opak.	cena (PLN/szt.)
04ALM003152	160x(H)85	1	69,00



MINI NACZYNIĘ OWALNE STONE

kod	mm	opak.	cena (PLN/szt.)
04ALM002470	ø110	12	15,00



MINI NACZYNIĘ Z RĄCZKĄ STONE

kod	mm	opak.	cena (PLN/szt.)
04ALM002594	ø60	18	14,00



MINI NACZYNIĘ DO ZAPIEKANIA STONE

kod	mm	opak.	cena (PLN/szt.)
04ALM002593	ø100	18	18,00
04ALM002592	ø70	24	14,00



PIEPRZNICZKA STONE

kod	opak.	cena (PLN/szt.)
04ALM002479	12	12,00

SOLNICZKA STONE

kod	opak.	cena (PLN/szt.)
04ALM002477	12	12,00



KUBEK STONE

kod	ml	opak.	cena (PLN/szt.)
04ALM002588	260	6	22,00



FILIŻANKA ELEGANCKA DO ESPRESSO STONE

kod	ml	opak.	cena (PLN/szt.)
04ALM002499	80	24	16,00



FILIŻANKA STONE

kod	ml	opak.	cena (PLN/szt.)
04ALM002454	320	6	23,00
04ALM002453	250	6	19,00

SPODEK STONE

kod	mm	opak.	cena (PLN/szt.)
04ALM002492	ø120	6	11,00

SPODEK STONE

kod	mm	opak.	cena (PLN/szt.)
04ALM002445	ø160	6	14,00



DZBANEK DO HERBATY STONE

kod	ml	opak.	cena (PLN/szt.)
04ALM002466	500	6	98,00



MLECZNIK STONE

kod	ml	opak.	cena (PLN/szt.)
04ALM002462	150	6	29,00





TALERZ PŁYTKI COAL

kod	mm	opak.	cena (PLN/szt.)
04ALM002276	ø300	6	49,00
04ALM001522	ø280	6	39,00
04ALM001652	ø240	6	29,00
04ALM001521	ø180	6	15,00



TALERZ COUPE COAL

kod	mm	opak.	cena (PLN/szt.)
04ALM003456	ø300	6	59,00
04ALM001523	ø260	10	39,00
04ALM001659	ø210	12	29,00



TALERZ FOOTED COAL

kod	mm	opak.	cena (PLN/szt.)
04ALM001944	ø260x(H)62	6	45,00



TALERZ GŁĘBOKI COAL

kod	mm	opak.	cena (PLN/szt.)
04ALM002758	ø200x(H)51	6	29,00



TALERZ DO PASTY COAL

kod	mm	opak.	cena (PLN/szt.)
04ALM002247	ø300	6	59,00
04ALM002254	ø260	6	44,00



TALERZ DO PIZZY COAL

kod	mm	opak.	cena (PLN/szt.)
04ALM001520	ø320	6	43,00
04ALM001645	ø280	6	37,00



TALERZ DO STEKÓW COAL

kod	mm	opak.	cena (PLN/szt.)
04ALM001675	330x260	4	99,00



TALERZ OWALNY COAL

kod	mm	opak.	cena (PLN/szt.)
04ALM001513	310x240	6	49,00
04ALM001569	240x190	6	29,00



PÓŁMISEK OWALNY COAL

kod	mm	opak.	cena (PLN/szt.)
04ALM002564	320x200	6	49,00
04ALM001952	300x150	6	29,00



PÓŁMISEK OWALNY COAL

kod	mm	opak.	cena (PLN/szt.)
04ALM002564	320x200	6	49,00
04ALM001952	300x150	6	29,00



PÓŁMISEK PROSTOKĄTNY COAL

kod	mm	opak.	cena (PLN/szt.)
04ALM001514	310x180	6	39,00



TACA PROSTOKĄTNA COAL

kod	mm	opak.	cena (PLN/szt.)
04ALM001524	350x260	6	109,00
04ALM001590	350x160	6	63,00
04ALM001583	270x210	6	49,00
04ALM001576	190x180	12	19,00



MISKA COAL

kod	mm	ml	opak.	cena (PLN/szt.)
04ALM002426	ø160	770	6	29,00
04ALM003062	ø140	550	12	26,00
04ALM001998	ø120	335	8	19,00



MISKA STOŻKOWA COAL

kod	mm	ml	opak.	cena (PLN/szt.)
04ALM001527	ø100	400	6	18,00
04ALM001526	ø120	200	6	15,00
04ALM001525	ø60	50	6	9,00



NACZYNIĘ NERKOWATE COAL

kod	mm	opak.	cena (PLN/szt.)
04ALM001610	ø110	36	13,00



NACZYNIĘ DO PRZYSTAWEK COAL

kod	mm	opak.	cena (PLN/szt.)
04ALM002049	160x110	12	26,00
04ALM002056	130x100	12	19,00



PATELNIĄ COAL

kod	mm	opak.	cena (PLN/szt.)
04ALM003137	140x(H)62	1	59,00



RONDELEK COAL

kod	mm	opak.	cena (PLN/szt.)
04ALM003145	160x(H)85	1	69,00



NACZYNIĘ DO ZAPIEKANIA COAL

kod	mm	opak.	cena (PLN/szt.)
04ALM001673	ø270	6	46,00
04ALM001666	ø220	12	29,00
04ALM001603	ø180	12	24,00



MINI NACZYNIĘ OWALNE COAL

kod	mm	opak.	cena (PLN/szt.)
04ALM001631	ø110	12	15,00



MINI NACZYNIĘ Z RĄCZKĄ COAL

kod	mm	opak.	cena (PLN/szt.)
04ALM001704	ø60	18	14,00



MINI NACZYNIĘ DO ZAPIEKANIA COAL

kod	mm	opak.	cena (PLN/szt.)
04ALM001624	ø100	18	18,00
04ALM001617	ø70	24	14,00



SOLNICZKA COAL

kod	opak.	cena (PLN/szt.)
04ALM002063	12	12,00



PIEPRZNICZKA COAL

kod	opak.	cena (PLN/szt.)
04ALM002064	12	12,00



FILIŻANKA ELEGANCKA DO ESPRESSO COAL

kod	ml	opak.	cena (PLN/szt.)
04ALM001716	80	24	16,00



FILIŻANKA ELEGANCKA COAL

kod	ml	opak.	cena (PLN/szt.)
04ALM001517	320	6	23,00
04ALM001515	250	6	19,00



KUBEK COAL

kod	ml	opak.	cena (PLN/szt.)
04ALM001681	260	6	22,00

SPODEK COAL

kod	mm	opak.	cena (PLN/szt.)
04ALM001723	ø120	6	11,00

SPODEK COAL

kod	mm	opak.	cena (PLN/szt.)
04ALM001516	ø160	6	14,00



DZBANEK DO HERBATY COAL

kod	ml	opak.	cena (PLN/szt.)
04ALM001532	500	6	98,00



MLECZNIK COAL

kod	ml	opak.	cena (PLN/szt.)
04ALM001528	150	6	29,00



NEW

PORCELANA CIENKOŚCIENNA PORLAND

LINIE: PURE, PURE SEASONS, GRAZIA, CHOPIN,
BACH, ATILLO

Duża zawartość tlenku glinu sprawia, że porcelana w delikatnym kremowym kolorze jest trwała i półprzezroczysta.

Bezkompromisowe połączenie stylu, elegancji i nowoczesności. Kolekcje przeznaczona głównie do menu degustacyjnego. Talerze mogą być uzupełnione o elementy pozostałych kolekcji.

Materiał: porcelana Alumilite cienkościenna

Temperatura wypalania: 1050° i 1350°C

Odporność na temperaturę: 180°C



TALERZ PURE

kod	mm	opak.	cena (PLN/szt.)
04ALM002781	ø340	12	89,00
04ALM002782	ø270	12	64,00
04ALM002780	ø220	12	39,00



MISKA PURE

kod	mm	opak.	cena (PLN/szt.)
04ALM002783	ø170	12	27,00

 STACKABLE
  WASH
  MICRO
  PORCELAIN

 PORLAND

PORCELANA



LINIA GRAZIA

Elegancka, cienkościenna porcelana w kremowo-białym kolorze. Sprawiają wrażenie delikatnej, ale jest zaskakująco trwała. Nadaje się do najlepszych restauracji a'la carte.



TALERZ PŁYTKI BEZ RANTU GRAZIA

kod	mm	opak.	cena (PLN/szt.)
04ALM002918	ø320	12	65,00
04ALM002864	ø270	12	49,00
04ALM002865	ø210	12	29,00



MISKA GRAZIA

kod	mm	opak.	cena (PLN/szt.)
04ALM002862	ø160	12	19,00

LINIA PURE SEASONS

Seria, która nawiązuje do przeszłości, a zarazem wygląda bardzo nowocześnie. Aby sposób podawania był tak samo ważny jak to co podajesz uzupełniliśmy kolekcję czterema współgrającymi kolorami.



TALERZ PŁYTKI PURE SEASONS COAL

kod	mm	opak.	cena (PLN/szt.)
04ALM003249	ø340	12	79,00
04ALM003251	ø270	12	59,00
04ALM003255	ø220	12	39,00



BULIONÓWKA PURE SEASONS COAL

kod	mm	ml	opak.	cena (PLN/szt.)
04ALM003259	ø170	415	12	29,00



TALERZ PŁYTKI PURE SEASONS SAND

kod	mm	opak.	cena (PLN/szt.)
04ALM003250	ø340	12	79,00
04ALM003252	ø270	12	59,00
04ALM003256	ø220	12	39,00



BULIONÓWKA PURE SEASONS SAND

kod	mm	ml	opak.	cena (PLN/szt.)
04ALM003260	ø170	415	12	29,00





TALERZ PŁYTKI PURE SEASONS
MAGMA

kod	mm	opak.	cena (PLN/szt.)
04ALM003248	ø340	12	129,00
04ALM003253	ø270	12	79,00
04ALM003257	ø220	12	49,00



BULIONÓWKA PURE SEASONS
MAGMA

kod	mm	ml	opak.	cena (PLN/szt.)
04ALM003261	ø170	415	12	36,00



TALERZ PŁYTKI PURE SEASONS
STONE

kod	mm	opak.	cena (PLN/szt.)
04ALM003247	ø340	12	79,00
04ALM003254	ø270	12	59,00
04ALM003258	ø220	12	39,00



BULIONÓWKA PURE SEASONS
STONE

kod	mm	ml	opak.	cena (PLN/szt.)
04ALM003262	ø170	415	12	29,00



LINIA ANILLO

Dekor kolekcji uznanej za najmodniejszą zastawę roku to prawdziwy bestseller i atrakcja nakrytego stołu.



TALERZ Z RANTEM ANILLO

kod	mm	opak.	cena (PLN/szt.)
04ALM004570	ø300	12	49,00
04ALM004567	ø270	6	39,00
04ALM004568	ø210	6	21,00
04ALM004571	ø180	6	19,00

LINIA CHOPIN

Kolekcja Chopin urzeka ponadczasową elegancją w kolorze kości słoniowej i zaskakuje nowoczesnym wzornictwem. Daje to wyjątkowo ciekawy efekt równowagi, idealny do miejskiego stylu życia. Sprawdź przyjemność sobie i swoim gościom.



TALERZ PŁYTKI BEZ RANTU CHOPIN

kod	mm	opak.	cena (PLN/szt.)
04ALM004462	ø300	12	69,00
04ALM004461	ø270	6	59,00
04ALM004460	ø210	6	36,00
04ALM004433	ø180	6	29,00



MISKA CHOPIN

kod	mm	opak.	cena (PLN/szt.)
04ALM004463	ø160	6	26,00

LINIA BACH

Delikatna kolekcja zastawy kawowej wykonanej z wysokogatunkowej cienkościennej porcelany. Dekor na spodkach nadaje świeży i nowoczesny wygląd. Doskonale uzupełnia porcelanę z linii Chopin, Anillo lub Grazia.



MLECZNIK BACH

kod	ml	opak.	cena (PLN/szt.)
04ALM004501	200	6	19,00
04ALM004344	110	6	49,00



SPODEK BACH

kod	mm	opak.	cena (PLN/szt.)
04ALM004370	150	6	49,00
04ALM004369	120	6	39,00



KUBEK BACH

kod	ml	opak.	cena (PLN/szt.)
04ALM004343	300	6	49,00



FILIŻANKA BACH

kod	ml	opak.	cena (PLN/szt.)
04ALM004372	200	6	49,00



FILIŻANKA DO ESPRESSO BACH

kod	ml	opak.	cena (PLN/szt.)
04ALM004371	80	6	49,00

SPODEK BACH

kod	mm	opak.	cena (PLN/szt.)
04ALM004981	ø150	6	17,00

SPODEK BACH

kod	mm	opak.	cena (PLN/szt.)
04ALM004980	ø120	6	14,00



PORCELANA LUZERNE STONE

To propozycja dla nowoczesnych restauracji, których tradycja nawiązuje do rękodziela i natury.

Ekstrawagancka ręcznie malowana porcelana o gładkiej lśniącej powierzchni emanuje prostotą i stylem.

Wyjątkowa technika glazurowania sprawia, że każdy element zastawy jest unikalny w swojej kolorystyce.

Materiał: porcelana typu Fine China
Temperatura wypalania: 800° i 1280°C
Odporność na temperaturę: 180°C
Gwarancja: 5 lat na zarysowania szkliwa



MISKA MARBLE

kod	ml	mm	opak.	cena (PLN/szt.)
799741	2880	ø255x(H)78	6	169,00
799758	675	ø140x(H)68	36	39,00

TALERZ MARBLE

kod	mm	opak.	cena (PLN/szt.)
799765	ø330x(H)37	6	189,00
799772	ø276x(H)32	12	99,00

TALERZ STORM

kod	mm	opak.	cena (PLN/szt.)
799789	ø310x(H)39	12	99,00
799796	ø275x(H)36	24	52,00



TALERZ OWALNY CHESTNUT

kod	mm	opak.	cena (PLN/szt.)
799901	225x185x(H)31	24	36,00



TALERZ OWALNY SAMA

kod	mm	opak.	cena (PLN/szt.)
799895	290x245x(H)44	12	89,00



BRYTFANNA SAMA 246 ML

kod	mm	opak.	cena (PLN/szt.)
799871	168x99x(H)49	6	66,00



MISKA 420 ML SAMA

kod	mm	opak.	cena (PLN/szt.)
799857	155x145x(H)69	48	44,00



FILIŻANKA 320 ML SAMA

kod	mm	opak.	cena (PLN/szt.)
799864	165x125x(H)75	24	64,00



TALERZ PŁYTKI TRACY

kod	mm	opak.	cena (PLN/szt.)
799925	ø310x(H)39	12	104,00
799932	ø275x(H)36	12	64,00



MISKA TRACY

kod	ml	mm	opak.	cena (PLN/szt.)
799802	2500	ø290x(H)80	6	129,00
799819	1200	ø240x(H)67	24	59,00
799826	480	ø155x(H)67	36	26,00



TALERZ PŁYTKI WEB

kod	mm	opak.	cena (PLN/szt.)
793466	ø310x(H)30	12	99,00
793473	ø275x(H)22	12	49,00



PORCELANA LUZERNE MANHATTAN

Wyjątkowo elegancka i wyszukana porcelana, dedykowana dla prestiżowych restauracji a'la carte. Posiada charakterystyczne dekoracyjne wyżłobienia rantów talerzy i filiżanek przypominające płytę winylową. Szeroka gama talerzy do menu degustacyjnego zadowoli najbardziej wymagających restauratorów. Ofertę uzupełniają talerze głębokie z szerokim i wąskim rantem, bulionówka, filiżanka ze spodkiem, dzbanek do herbaty oraz miski. Porcelana Luzerne Manhattan posiada 5-letnią gwarancję na zarysowania szkliwa.

Materiał: porcelana typu Fine China
Temperatura wypalania: 800° i 1280°C
Odporność na temperaturę: 180°C
Gwarancja: 5 lat na zarysowania szkliwa

5
lat gwarancji
na zarysowania
szkliwa



TALERZ ZŁOTY 320 MM
Z SZEROKIM RANTEM

kod	mm	opak.	cena (PLN/szt.)
797396	ø320x(H)37	12	299,00

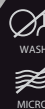

TALERZ SREBRNY 320 MM
Z SZEROKIM RANTEM

kod	mm	opak.	cena (PLN/szt.)
797846	ø320x(H)37	12	299,00



TALERZ Z SZEROKIM RANTEM

kod	mm	opak.	cena (PLN/szt.)
797006	ø320x(H)37	12	74,00
797013	ø295x(H)27	12	59,00
797020	ø275x(H)27	24	47,00
797037	ø230x(H)23	24	34,00
797044	ø160x(H)23	48	21,00



TALERZ PŁYTKI BEZ RANTU

kod	mm	opak.	cena (PLN/szt.)
797051	ø305x(H)13	12	169,00
797068	ø270x(H)12	24	123,00



TALERZ Z WĄSKIM RANTEM

kod	mm	opak.	cena (PLN/szt.)
797099	ø305x(H)30	12	65,00
797105	ø270x(H)26	24	47,00
797112	ø210x(H)18	24	31,00



BULIONÓWKA 242 ML

kod	mm	opak.	cena (PLN/szt.)
797129	155x105x(H)52	24	31,00



TALERZ GŁĘBOKI 205 ML

kod	mm	opak.	cena (PLN/szt.)
797075	ø260x(H)48	12	50,00



TALERZ GŁĘBOKI 632 ML

kod	mm	opak.	cena (PLN/szt.)
797082	ø285x(H)69	12	66,00

SPODEK

kod	mm	opak.	cena (PLN/szt.)
797150	ø160x(H)18	48	20,00



FILIŻANKA 250 ML

kod	mm	opak.	cena (PLN/szt.)
797136	120x90x(H)61	48	28,00

SPODEK

kod	mm	opak.	cena (PLN/szt.)
797143	ø160x(H)21	48	20,00



MISECZKA NA MASŁO 40 ML

kod	mm	opak.	cena (PLN/szt.)
797174	ø65x(H)30	144	14,00



MISKA 650 ML

kod	mm	opak.	cena (PLN/szt.)
797167	ø145x(H)76	36	19,00

DZBANEK DO HERBATY 459 ML
I POKRYWKA

kod	mm	opak.	cena (PLN/szt.)
797181	195x115x(H)115	12	67,00
797198	pokrywka	12	24,00



TALERZ Z SZEROKIM RANTEM
SIGNATURE

kod	mm	opak.	cena (PLN/szt.)
793893	ø320x(H)34	12	49,00
793909	ø270x(H)29	24	32,00
793916	ø195x(H)18	36	17,00



TALERZ DO PASTY SIGNATURE

kod	ml	mm	opak.	cena (PLN/szt.)
793923	350	ø310x(H)59	12	74,00
793930	180	ø265x(H)42	12	46,00





TALERZ PŁYTKI BEZ RANTU
ORIENTAL

kod	mm	opak.	cena (PLN/szt.)
797891	ø310x(H)35	12	44,00
797907	ø265x(H)30	24	24,00
797914	ø215x(H)28	24	16,00



TALERZ GŁĘBOKI BEZ RANTU
ORIENTAL

kod	ml	mm	opak.	cena (PLN/szt.)
797921	985	ø265x(H)44	24	32,00



TALERZ PŁYTKI ORIENTAL

kod	mm	opak.	cena (PLN/szt.)
793862	ø310x(H)41	12	62,00
793855	ø275x(H)35	24	34,00



PÓŁMISEK OWALNY ORIENTAL

kod	mm	opak.	cena (PLN/szt.)
793879	375x280(H)40	12	154,00
793866	355x290x(H)48	12	129,00



PORCELANA LUZERNE EVOLUTION

Prowokująca kształtem i nieregularną formą nawiązuje do natury. Linia o fantazyjnym wyglądzie dająca możliwość odważnej i niecodziennej prezentacji dań. Dzbaneq i filiżanki do herbaty wyjątkowo dobrze układają się w dłoni. Idealna dla restauracji o unikatowym charakterze z wyszukaną stylizacją. Porcelana Luzerne Evolution posiada 5-letnią gwarancję na zarysowania szkliwa.

Materiał: porcelana typu Fine China
 Temperatura wypalania: 800° i 1280°C
 Odporność na temperaturę: 180°C
 Gwarancja: 5 lat na zarysowania szkliwa



PÓŁMISEK OWALNY

kod	mm	opak.	cena (PLN/szt.)
797242	355x260x(H)60	12	96,00



TALERZ PŁYTKI OWALNY

kod	mm	opak.	cena (PLN/szt.)
797204	360x290x(H)47	6	89,00
797211	290x245x(H)44	12	49,00
797228	225x185x(H)31	24	26,00
797235	185x155x(H)30	36	21,00

MISECZKA OKRĄGŁA 82 ML

kod	mm	opak.	cena (PLN/szt.)
797280	80x80x(H)50	72	15,00



MISECZKA KWADRATOWA 127 ML

kod	mm	opak.	cena (PLN/szt.)
797273	110x110x(H)52	72	15,00



WAZONIK 270 ML

kod	mm	opak.	cena (PLN/szt.)
797389	100x70x(H)208	24	29,00



TALERZ GŁĘBOKI OWALNY

kod	mm	opak.	cena (PLN/szt.)
797259	280x215x(H)71	12	49,00
797266	230x180x(H)57	36	39,00



MLECZNIK

kod	ml	mm	opak.	cena (PLN/szt.)
797327	290	135x85x(H)90	36	23,00
797297	105	100x60x(H)65	48	13,00
797310	60	85x50x(H)55	48	7,00



FILIŻANKA

kod	ml	mm	opak.	cena (PLN/szt.)
797341	250	135x115x(H)63	48	26,00
797358	90	100x80x(H)48	48	14,00



SPODEK

kod	mm	opak.	cena (PLN/szt.)
797365	185x155x(H)29	48	19,00
797372	130x110x(H)21	48	14,00



DZBANEK DO HERBATY 400 ML

kod	mm	opak.	cena (PLN/szt.)
797334	165x95x(H)100	12	44,00

CHEF&SOMMELIER

Marka Chef&Sommelier powstała w oparciu o francuską tradycję i przywiązanie do dobrego smaku. Swoją nazwę bierze od ludzi, których dumnie reprezentuje i którym służy na co dzień. Wybitni szefowie kuchni od lat doceniają wyjątkową jakość porcelany Chef & Sommelier. Produkcja zastawy odbywa się przy użyciu opatentowanej technologii Maxima, dzięki której jest ona dwa razy bardziej wytrzymała niż inne produkty tej samej grubości. W ofercie znajdują się piękne i eleganckie talerze dedykowane restauracjom casualowym, które serwują nowoczesne, wyrafinowane w smaku dania. Wyjątkowa jakość, która zadowoli najbardziej wymagających klientów.

Materiał: porcelana typu Maxima
Temperatura wypalania: 850° i 1320°C
Odporność na temperaturę: 150°C





TALERZ SAVOR CARAMEL

kod	ml	mm	opak.	cena (PLN/szt.)
S0784	300	ø310x(H)58	6	83,70



TALERZ SAVOR TAUPE

kod	ml	mm	opak.	cena (PLN/szt.)
S0785	300	ø310x(H)58	6	83,90



TALERZ SAVOR BLACK

kod	ml	mm	opak.	cena (PLN/szt.)
S0782	300	ø310x(H)58	6	77,20



TALERZ MOON CARAMEL

kod	mm	opak.	cena (PLN/szt.)
S1114	ø310x(H)20	6	83,90



TALERZ MOON TAUPE

kod	mm	opak.	cena (PLN/szt.)
S1115	ø310x(H)20	6	83,90



TALERZ OLEA BLACK

kod	mm	opak.	cena (PLN/szt.)
S2601	ø285x(H)30	6	45,10



KLOSZ SAVOR BLACK

kod	mm	opak.	cena (PLN/szt.)
S0783	ø172x(H)94	6	55,40



TALERZ PURITY BLACK

kod	mm	opak.	cena (PLN/szt.)
S1064	280x280x(H)20	6	109,00



TALERZ PURITY CARAMEL

kod	mm	opak.	cena (PLN/szt.)
S1065	280x280x(H)20	6	109,00



TALERZ PURITY TAUPE

kod	mm	opak.	cena (PLN/szt.)
S1066	280x280x(H)20	6	109,00

NEW

PORCELANA ALUMILITE PORLAND

LINIE: STORM, DOVE, LINE

Przywodzi na myśl tradycję i trwałość. Szeroka gama produktów i wytrzymałość sprawia, że jest idealną propozycją bankietową, a ponadczasowy design sprawdzi się również w casualowych i fine diningowych restauracjach.

Materiał: porcelana Alumilite
 Temperatura wypalania: 1050° i 1350°C
 Odporność na temperaturę: 180°C
 Gwarancja: dożywotnia na wyszczerbienia brzegów (dotyczy talerzy płaskich)

Dożywotnia
 gwarancja
 na wyszczerbienie
 brzegów



TALERZ PŁYTKI STORM

kod	mm	opak.	cena (PLN/szt.)
04ALM001129	ø300	12	39,00
04ALM001128	ø280	12	29,00
04ALM001202	ø220	12	15,00



PÓŁMISEK STORM

kod	mm	opak.	cena (PLN/szt.)
04ALM002084	250x340	6	46,00
04ALM001827	210x290	12	29,00
04ALM001826	160x230	6	19,00



TALERZ GŁĘBOKI STORM

kod	mm	opak.	cena (PLN/szt.)
04ALM001133	ø250	12	29,00



MISKA STORM

kod	mm	ml	opak.	cena (PLN/szt.)
04ALM001854	ø240	930	6	39,00
04ALM001777	ø160	405	8	19,00
04ALM002343	ø60		36	6,00



BULIONÓWKA STORM

kod	mm	ml	opak.	cena (PLN/szt.)
04ALM001242	ø110	275	12	14,00



PIEPRZNICZKA STORM

kod	mm	opak.	cena (PLN/szt.)
04ALM001234		12	9,00



CUKIERNICA STORM

kod	mm	ml	opak.	cena (PLN/szt.)
04ALM001257	ø100	210	6	12,00



FILIŻANKA ELEGANCKA STORM

kod	ml	opak.	cena (PLN/szt.)
04ALM001239	320	24	19,00
04ALM001246	64	24	11,00



FILIŻANKA SZTAPLOWANA STORM

kod	ml	opak.	cena (PLN/szt.)
04ALM001254	177	24	14,00
04ALM001236	75	24	12,00

SPODEK STORM

kod	mm	opak.	cena (PLN/szt.)
04ALM001244	ø170	12	13,00
04ALM001245	ø110	24	8,00

SPODEK STORM

kod	mm	opak.	cena (PLN/szt.)
04ALM001243	ø150	24	11,00
04ALM001245	ø110	24	8,00



MLECZNIK STORM

kod	ml	opak.	cena (PLN/szt.)
04ALM001250	120	6	24,00



KUBEK STORM

kod	ml	opak.	cena (PLN/szt.)
04ALM001232	295	16	22,00



DZBANEK STORM

kod	ml	opak.	cena (PLN/szt.)
04ALM002237	480	6	56,00



Kolekcja Dove to wytrzymała i ponadczasowa porcelana. Jakość wykonania, troska o detale i miękkie zaokrąglone kształty tworzą piękną, ale nie przytłaczającą oprawę dla potraw. Proste wzornictwo, które będzie ci służyć długie lata.



TALERZ DOVE

kod	mm	opak.	cena (PLN/szt.)
04ALM000075	ø300	12	30,00
04ALM000151	ø270	6	22,00
04ALM000079	ø230	12	15,00
04ALM000062	ø200	12	14,00
04ALM000074	ø170	12	10,00



TALERZ DO PASTY DOVE

kod	mm	opak.	cena (PLN/szt.)
04ALM000421	ø270	6	34,00
04ALM000066	ø250	12	27,00



TALERZ GŁĘBOKI DOVE

kod	mm	opak.	cena (PLN/szt.)
04ALM000044	ø220	6	16,00



PÓŁMISEK OWALNY DOVE

kod	mm	opak.	cena (PLN/szt.)
04ALM000015	330x240	6	45,00
04ALM000016	260x180	6	26,00
04ALM000017	240x170	6	22,00



PÓŁMISEK DO PRZYSTAWEK DOVE

kod	mm	opak.	cena (PLN/szt.)
04ALM000081	190x150	6	24,00
04ALM000099	160x120	12	14,00



RAMEKIN DOVE

kod	mm	opak.	cena (PLN/szt.)
04ALM000005	ø60	36	5,00



MISKA SKOŚNA DOVE

kod	mm	ml	opak.	cena (PLN/szt.)
04ALM000088	ø240	830	6	59,00
04ALM000100	ø220	560	6	49,00
04ALM000090	ø180	320	6	29,00
04ALM000101	ø100	40	12	11,00



MISKA DOVE

kod	mm	opak.	cena (PLN/szt.)
04ALM000508	ø120	28	9,00



NACZYNIĘ DO JAJKA DOVE

kod	mm	opak.	cena (PLN/szt.)
04ALM000001		12	10,00



SOSJERKA Z PODSTAWKĄ DOVE

kod	ml	opak.	cena (PLN/szt.)
04ALM003128		1	58,00



SERWETNIK DOVE

kod	mm	opak.	cena (PLN/szt.)
04ALM001392	40x140	24	19,00



POJEMNIK NA SASZETKI DOVE

kod	mm	opak.	cena (PLN/szt.)
04ALM000022	70x120	6	19,00



CUKIERNICA DOVE

kod	mm	ml	opak.	cena (PLN/szt.)
04ALM000363	ø100	210	6	31,00



FILIŻANKA ELEGANCKA DOVE

kod	ml	opak.	cena (PLN/szt.)
04ALM000327	320	24	16,00
04ALM000069	207	24	13,00
04ALM000045	80	24	10,00



PIEPRNICZKA DOVE

kod	opak.	cena (PLN/szt.)
04ALM000183	12	8,00



BULIONÓWKA Z USZKAMI

kod	mm	ml	opak.	cena (PLN/szt.)
04ALM000384	110x(H)52	285	6	22,00

PODSTAWKA POD BULIONÓWKĘ

kod	mm	opak.	cena (PLN/szt.)
04ALM000074	ø170	6	10,00

SPODEK DOVE

kod	mm	opak.	cena (PLN/szt.)
04ALM000068	ø160	24	9,00
04ALM000068	ø160	24	9,00
04ALM000046	ø120	24	7,00

DZBANEK DOVE

kod	ml	opak.	cena (PLN/szt.)
04ALM002141	685	6	57,00
04ALM000027	370	6	40,00





FILIŻANKA DOVE

kod	ml	opak.	cena (PLN/szt.)
04ALM002045	280	6	15,00



FILIŻANKA SZTAPLOWANA DOVE

kod	ml	opak.	cena (PLN/szt.)
04ALM000056	177	12	13,00
04ALM003455	90	12	10,00



KUBEK DOVE

kod	ml	opak.	cena (PLN/szt.)
04ALM001232	295	16	22,00

SPODEK DOVE

kod	mm	opak.	cena (PLN/szt.)
04ALM000377	ø160	6	9,00

SPODEK DOVE

kod	mm	opak.	cena (PLN/szt.)
04ALM000055	ø150	12	9,00
04ALM003585	ø120	12	7,00



MLECZNIK DOVE

kod	ml	opak.	cena (PLN/szt.)
04ALM000023	455	6	28,00
04ALM000030	260	6	21,00
04ALM000375	250	6	24,00



RONDELEK DOVE

kod	mm	ml	opak.	cena (PLN/szt.)
04ALM002842	ø150	700	1	66,00



PATELNIĄ DOVE

kod	mm	ml	opak.	cena (PLN/szt.)
04ALM002828	ø130	350	1	53,00



POJEMNIK NA WYKAŁACZKI DOVE

kod	mm	opak.	cena (PLN/szt.)
04ALM000008	ø50	24	6,00



RONDELEK DOVE

kod	mm	ml	opak.	cena (PLN/szt.)
04ALM002917	ø150	700	1	63,00



PATELNIĄ DOVE

kod	mm	ml	opak.	cena (PLN/szt.)
04ALM002916	ø140	350	1	49,00





TALERZ PŁYTKI LINE

kod	mm	opak.	cena (PLN/szt.)
04ALM002268	ø320	12	44,00
04ALM002180	ø270	12	29,00
04ALM002173	ø230	12	19,00
04ALM002155	ø200	12	16,00
04ALM002178	ø170	12	12,00



PÓŁMISEK OWALNY LINE

kod	mm	opak.	cena (PLN/szt.)
04ALM002793	ø280	12	59,00
04ALM002142	ø250	6	22,00



TALERZ GŁĘBOKI LINE

kod	mm	opak.	cena (PLN/szt.)
04ALM002154	ø250	12	33,00



MISKA LINE

kod	mm	ml	opak.	cena (PLN/szt.)
04ALM002152	ø220	820	12	34,00
04ALM002151	ø180	550	12	24,00

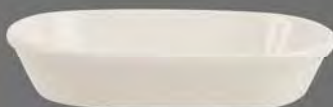

RAWIERKA LINE

kod	mm	opak.	cena (PLN/szt.)
04ALM002688	190x120	12	19,00



RAMEKIN LINE

kod	mm	opak.	cena (PLN/szt.)
04ALM002196	ø60	12	6,00



Kolekcja Line, o kremowo-białym kolorze, łączy proste wzornictwo z delikatnie karbowanym rantem. Mnogość produktów oraz wykonanie z porcelany najwyższej próby sprawia, że jest to idealny wybór na atrakcyjne bankiety.



PIEPRZNICZKA LINE

kod	mm	opak.	cena (PLN/szt.)
04ALM002149		12	11,00

SOLNICZKA LINE

kod	mm	opak.	cena (PLN/szt.)
04ALM002148		12	11,00



JAJECZNIK LINE

kod	mm	opak.	cena (PLN/szt.)
04ALM002172		24	6,00



BULIONÓWKA LINE

kod	mm	ml	opak.	cena (PLN/szt.)
04ALM002785	ø110	275	12	19,00

SPODEK POD BULIONÓWKĘ LINE

kod	mm	opak.	cena (PLN/szt.)
04ALM002178	ø170	12	12,00



CUKIERNICA Z POKRYWKĄ LINE

kod	mm	ml	opak.	cena (PLN/szt.)
04ALM002177	ø100	220	12	39,00



SERWETNIK LINE

kod	mm	opak.	cena (PLN/szt.)
04ALM002792		6	23,00



FILIŻANKA DO ESPRESSO ELEGANCKA LINE

kod	ml	opak.	cena (PLN/szt.)
04ALM002266	90	12	12,00

SPODEK LINE

kod	mm	opak.	cena (PLN/szt.)
04ALM002265	120	12	7,00



FILIŻANKA ELEGANCKA LINE

kod	ml	opak.	cena (PLN/szt.)
04ALM002267	250	12	17,00

SPODEK LINE

kod	mm	opak.	cena (PLN/szt.)
04ALM002271	160	12	9,00



FILIŻANKA SZTAPLOWANA LINE

kod	ml	opak.	cena (PLN/szt.)
04ALM002285	180	12	17,00
04ALM002559	80	12	14,00

SPODEK LINE

kod	mm	opak.	cena (PLN/szt.)
04ALM002284	ø150	12	9,00
04ALM002558	ø120	12	7,00



MLECZNIK LINE

kod	ml	opak.	cena (PLN/szt.)
04ALM002787	230	12	26,00



KUBEK LINE

kod	ml	opak.	cena (PLN/szt.)
04ALM003181	250	6	19,00



DZBANEK LINE

kod	ml	opak.	cena (PLN/szt.)
04ALM002176	850	6	69,00
04ALM002168	500	6	59,00
04ALM002931	435	6	59,00

LINIA LUZERNE IVORY

Luzerne już od ponad 70 lat rozwija technologię produkcji porcelany. Jej wyjątkowość odnajdujemy zarówno w unikalnym wzornictwie jak i opatentowanej technologii.

Jako jedyny producent Luzerne glazuruje porcelanę poprzez zanurzenie, a nie natryskiwanie, co powoduje wyjątkową twardość i trwałość. Zastosowanie tego procesu pozwala na udzielanie dożywotniej gwarancji na wyszczerbienia brzegów oraz 5-letniej gwarancji na zarysowania szkliwa.

Materiał: porcelana typu Fine China
 Temperatura wypalania: 800° i 1280°C
 Odporność na temperaturę: 180°C
 Gwarancja: dożywotnia na wyszczerbienia, 5 lat na zarysowania szkliwa



TALERZ PŁYTKI

kod	mm	opak.	cena (PLN/szt.)
797419	ø305x(H)27	12	29,00
797426	ø270x(H)25	24	22,00
797433	ø235x(H)25	24	18,00
797440	ø200x(H)20	36	15,00
797457	ø165x(H)17	48	12,00



TALERZ GŁĘBOKI

kod	ml	mm	opak.	cena (PLN/szt.)
797464	720	ø310x(H)58	12	38,00
797488	530	ø260x(H)51	24	27,00
797860	330	ø235x(H)48	24	24,00



POKRYWA DO TALERZA GŁĘBOKIEGO

kod	mm	opak.	cena (PLN/szt.)
797471	ø220x(H)96	12	38,00





TALERZ PŁYTKI BEZ RANTU
ORIENTAL

kod	mm	opak.	cena (PLN/szt.)
797891	ø310x(H)35	12	44,00
797907	ø265x(H)30	24	24,00
797914	ø215x(H)28	24	16,00



TALERZ GŁĘBOKI BEZ RANTU
ORIENTAL

kod	ml	mm	opak.	cena (PLN/szt.)
797921	985	ø265x(H)44	24	32,00



TALERZ Z SZEROKIM RANTEM
SIGNATURE

kod	mm	opak.	cena (PLN/szt.)
793893	ø320x(H)34	12	49,00
793909	ø270x(H)29	24	32,00
793916	ø195x(H)18	36	17,00



TALERZ DO PASTY SIGNATURE

kod	ml	mm	opak.	cena (PLN/szt.)
793923	350	ø310x(H)59	12	74,00
793930	180	ø265x(H)42	12	46,00



TALERZ DO PIZZY

kod	mm	opak.	cena (PLN/szt.)
797495	ø340x(H)16	12	58,00
797501	ø320x(H)16	12	47,00



PÓŁMISEK OWALNY

kod	ml	mm	opak.	cena (PLN/szt.)
797518	2170	450x345x(H)56	6	229,00
797525	1600	420x315x(H)46	6	149,00
797532	400	365x270x(H)31	6	99,00
797549	255	305x215x(H)27	24	39,00
797556	135	230x160x(H)22	36	22,00



MISECZKA NA MASŁO

kod	mm	opak.	cena (PLN/szt.)
797747	ø85x(H)30	48	10,00



MISKA

kod	ml	mm	opak.	cena (PLN/szt.)
797976	880	ø145x(H)77	48	16,00
797600	480	ø125x(H)66	48	10,00



BULIONÓWKA Z UCHWYTAMI

kod	ml	mm	opak.	cena (PLN/szt.)
797839	265	120x100x(H)52	24	19,00



WAZA DO ZUPY 2400 ML

kod	mm	opak.	cena (PLN/szt.)
797815	260x215x(H)157	6	159,00



MISKA Z POKRYWKĄ

kod	mm	opak.	cena (PLN/szt.)
793787	172x132x(H)55	12	43,00

SPODEK BULIONÓWKI

kod	mm	opak.	cena (PLN/szt.)
797570	ø160x(H)20	48	10,00



SOSJERKA

kod	ml	mm	opak.	cena (PLN/szt.)
797792	435	215x80x(H)88	24	44,00
797822	275	180x70x(H)84	48	46,00



KIELISZEK DO JAJKA 35 ML

kod	mm	opak.	cena (PLN/szt.)
797730	ø55x(H)58	60	7,00



BULIONÓWKA Z USZAMI

kod	ml	mm	opak.	cena (PLN/szt.)
797563	280	155x105x(H)54	24	18,00



SPODEK SOSJERKI

kod	mm	opak.	cena (PLN/szt.)
797808	515x155x(H)18	24	18,00



SOLNICZKA

kod	mm	opak.	cena (PLN/szt.)
797761	50x40x(H)68	12	14,00

SPODEK BULIONÓWKI

kod	mm	opak.	cena (PLN/szt.)
797570	ø160x(H)20	48	10,00



POKRYWKĄ DO BULIONÓWKI

kod	mm	opak.	cena (PLN/szt.)
793794	120x(H)39	12	14,00



KUBEK PROSTY 340 ML

kod	mm	opak.	cena (PLN/szt.)
797785	150x80x(H)95	36	16,00

PIEPRZNICZKA

kod	mm	opak.	cena (PLN/szt.)
797778	50x40x(H)68	12	14,00



KUBEK 275 ML

kod	mm	opak.	cena (PLN/szt.)
797655	ø110x(H)102	36	12,00



CUKIERNICA Z POKRYWKĄ 220 ML

kod	mm	opak.	cena (PLN/szt.)
797679	ø90x(H)82	36	23,00



CUKIERNICA 170 ML

kod	mm	opak.	cena (PLN/szt.)
797754	95x70x(H)54	48	19,00

POKRYWKĄ DO KUBKA

kod	mm	opak.	cena (PLN/szt.)
797662	ø85x(H)12	36	5,00

DZBANEK DO HERBATY

kod	ml	mm	opak.	cena (PLN/szt.)
797716	740	170x100x(H)104	12	74,00
797723	485	175x105x(H)100	24	59,00

**DZBANEK DO HERBATY
Z RĄCZKĄ 435 ML CHANOYU**

kod	mm	opak.	cena (PLN/szt.)
793725	160x140x(H)57	24	79,00

MLECZNIK

kod	ml	mm	opak.	cena (PLN/szt.)
797709	450	170x100x(H)104	36	36,00
797686	200	130x75x(H)80	48	18,00
797693	95	105x60x(H)60	48	13,00

POKRYWKA DO DZBANKA CHANOYU

kod	opak.	cena (PLN/szt.)
793732	24	19,00

FILIŻANKA ELEGANCKA

kod	ml	mm	opak.	cena (PLN/szt.)
797624	340	130x110x(H)62	48	13,00

SPODEK FILIŻANKI

kod	mm	opak.	cena (PLN/szt.)
797587	ø150x(H)20	48	10,00

FILIŻANKA ELEGANCKA

kod	ml	mm	cena (PLN/szt.)
797877	290	125x100x(H)70	21,00

SPODEK FILIŻANKI

kod	mm	opak.	cena (PLN/szt.)
797587	ø150x(H)20	48	10,00

FILIŻANKA SZTAPLOWANA

kod	ml	mm	opak.	cena (PLN/szt.)
797617	190	110x85x(H)57	48	12,00
797631	75	80x65x(H)44	48	8,00

SPODEK FILIŻANKI

kod	mm	opak.	cena (PLN/szt.)
797587	ø150x(H)20	48	10,00
797648	ø120x(H)18	48	7,00

LINIA FINE DINE PERLA

Wysokiej jakości porcelana o wzmocnionym szkliwie, w ciepłym odcieniu kości słoniowej. Posiada charakterystyczne przetłoczenie, uwypuklające kompozycję potrawy. Wzmocnione brzegi zapewniają trwałość, potwierdzona 5-letnią gwarancją na wyszczerbienia brzegów [wszystkie elementy płaskie].

Materiał: porcelana typu Vitrified
 Temperatura wypalania: 1050° i 1400°C
 Odporność na temperaturę: 180°C
 Gwarancja: 5 lat na wyszczerbienia brzegów
 [dotyczy produktów płaskich]





TALERZ PŁYTKI PERLA

kod	mm	opak.	cena (PLN/szt.)
774113	ø300	6	27,00
774106	ø270	12	16,00
774090	ø240	12	14,00
774083	ø200	12	11,00
774076	ø160	12	9,00



TALERZ GŁĘBOKI PERLA

kod	mm	opak.	cena (PLN/szt.)
774120	ø230	12	15,00



PÓŁMISEK OWALNY PERLA

kod	mm	opak.	cena (PLN/szt.)
774168	340x240	6	66,00
774151	290x200	6	53,00
774144	240x170	6	38,00
774137	210x140	6	28,00



MISKA PERLA

kod	ml	opak.	cena (PLN/szt.)
774199	1230	6	29,00
774182	660	1	19,00
774175	350	12	11,00



BULIONÓWKA PERLA

kod	ml	opak.	cena (PLN/szt.)
774205	300	12	22,00



WAZA DO ZUPY PERLA

kod	ml	opak.	cena (PLN/szt.)
774267	3200	1	123,00

SPODEK PERLA

kod	mm	opak.	cena (PLN/szt.)
774212	ø180	12	9,00



DZBANEK DO HERBATY PERLA

kod	ml	opak.	cena (PLN/szt.)
774250	600	6	67,00



MLECZNIK PERLA

kod	ml	opak.	cena (PLN/szt.)
774243	150	6	32,00



FILIŻANKA ZE SPODKIEM PERLA

kod	ml	opak.	cena (PLN/szt.)
774236	230	12	17,00
774229	90	12	12,00



SOLNICZKA PERLA

kod	opak.	cena (PLN/szt.)
774274	24	12,00



SERWETNIK PERLA

kod	opak.	cena (PLN/szt.)
774311	12	18,00



SOSJERKA PERLA

kod	ml	opak.	cena (PLN/szt.)
774298	400	6	39,00

PIEPRZNICZKA PERLA

kod	opak.	cena (PLN/szt.)
774281	24	12,00

SPODEK PERLA

kod	mm	opak.	cena (PLN/szt.)
774304	180	12	10,00

LINIA FINE DINE CREMA

Tradycyjna porcelana dedykowana jako najlepsza w swojej klasie dla rynku gastronomicznego. Linia Crema charakteryzuje się ciepłą kremową barwą, pozbawioną wad wtapianych oraz solidną jakością szkliva. Do produkcji porcelany zostały użyte wysokiej jakości materiały pozbawione toksycznych składników (np. ołowiu i kadmu). Idealna proporcja pomiędzy grubością a wagą porcelany gwarantuje, że jest ona przyjazna w użytkowaniu. Pogrubione brzegi chronią przed wyszczerbieniami i pozwalają na zastosowanie w piecach konwekcyjno-parowych czy kuchenkach mikrofalowych. Porcelana Fine Dine Crema posiada 5 letnią gwarancję na wyszczerbienia brzegów (wszystkie elementy płaskie).

Materiał: porcelana typu Vitrefied
 Temperatura wypalania: 1050° i 1400°C
 Odporność na temperaturę: 180°C
 Gwarancja: 5 lat na wyszczerbienia brzegów (dotyczy produktów płaskich)





TALERZ PŁYTKI CREMA

kod	mm	opak. cena (PLN/szt.)	
770603	ø300	6	26,00
770597	ø270	12	14,00
770580	ø240	12	11,00
770573	ø200	12	10,00
770566	ø160	12	8,00



TALERZ BEZ RANTU CREMA

kod	mm	opak. cena (PLN/szt.)	
770368	ø300	12	25,00
770351	ø270	12	15,00
770344	ø210	12	11,00
770337	ø170	12	8,00



PÓŁMISEK OWALNY CREMA

kod	mm	opak. cena (PLN/szt.)	
770672	390x270	6	73,00
770665	340x240	6	53,00
770658	290x200	6	37,00
770641	210x140	6	24,00



TALERZ GŁĘBOKI CREMA

kod	mm	opak. cena (PLN/szt.)	
770610	ø230	12	12,00



TALERZ DO PASTY CREMA

kod	mm	opak. cena (PLN/szt.)	
770290	ø300	6	33,00
770283	ø260	6	24,00



TALERZ PREZENTACYJNY CREMA

kod	mm	opak. cena (PLN/szt.)	
770375	ø318	12	34,00



MISKA SZTAPLOWANA CREMA

kod	ml *	mm	opak. cena (PLN/szt.)	
770696	660	ø140	12	15,00
770689	380	ø120	12	13,00
774458	90	ø80	24	8,00



MISKA CREMA

kod	ml	mm	opak. cena (PLN/szt.)	
770627	1230	ø230	6	25,00
770320	750	ø190	12	18,00
770313	310	ø140	12	11,00



MISKA CREMA

kod	ml	mm	opak. cena (PLN/szt.)	
774410	300	130x60	6	19,00
774427	500	160x64	6	22,00
774434	1000	190x75	6	26,00



SERWETNIK CREMA

kod	opak.	cena (PLN/szt.)
774311	12	18,00



WAZA DO ZUPY CREMA

kod	ml	opak.	cena (PLN/szt.)
770764	3200	1	109,00



BULIONÓWKA CREMA

kod	ml	opak.	cena (PLN/szt.)
770771	380	12	19,00



SOSJERKA CREMA

kod	ml	opak.	cena (PLN/szt.)
770276	400	6	36,00

SPODEK DO BULIONÓWKI CREMA

kod	mm	opak.	cena (PLN/szt.)
770788	ø170	12	8,00

SPODEK DO SOSJERKI CREMA

kod	mm	opak.	cena (PLN/szt.)
770634	ø200	12	11,00





DZBANEK DO HERBATY CREMA

kod	ml	opak.	cena (PLN/szt.)
770757	500	6	55,00



MLECZNIK CREMA

kod	ml	opak.	cena (PLN/szt.)
770252	200	6	36,00



CUKIERNICA Z POKRYWKĄ CREMA

kod	mm	opak.	cena (PLN/szt.)
770832	ø100	12	19,00



FILIŻANKA SZTAPLOWANA CREMA

kod	ml	opak.	cena (PLN/szt.)
770733	230	12	10,00



FILIŻANKA SZTAPLOWANA CREMA

kod	ml	opak.	cena (PLN/szt.)
770719	90	12	6,00



FILIŻANKA ELEGANCKA ZE SPODKIEM CREMA

kod	ml	opak.	cena (PLN/szt.)
770382	230	12	19,00
770399	70	12	11,00

SPODEK CREMA

kod	opak.	cena (PLN/szt.)
770740	12	6,00

SPODEK CREMA

kod	opak.	cena (PLN/szt.)
770726	12	4,00



KUBEK PARIS CREMA

kod	ml	opak.	cena (PLN/szt.)
770412	275	12	10,00



KUBEK SZTAPLOWANY CREMA

kod	ml	opak.	cena (PLN/szt.)
770429	250	12	10,00



KIELISZEK DO JAJKA CREMA

kod	mm	opak.	cena (PLN/szt.)
770825	ø50x(H)45	24	11,00



SOLNICZKA CREMA

kod	mm	opak.	cena (PLN/szt.)
770795	ø50x(H)70	24	12,00



PIEPRZNICZKA CREMA

kod	mm	opak.	cena (PLN/szt.)
770801	ø50x(H)70	24	13,00



POJEMNIK NA WYKAŁACZKI CREMA

kod	mm	opak.	cena (PLN/szt.)
770818	ø40x(H)50	24	6,00

LINIA FINE DINE PALAZZO

Klasyczna, biała porcelana o ponadczasowym wzorze. Idealna do wytwornych, pałacowych wnętrz. Wzmocnione brzegi pozwalają na 5-letnią gwarancję na wyszczerbienia brzegów (wszystkie elementy płaskie).

Materiał: porcelana typu Vitrified
 Temperatura wypalania: 1050° i 1400°C
 Odporność na temperaturę: 180°C
 Gwarancja: 5 lat na wyszczerbienia brzegów (dotyczy produktów płaskich)



TALERZ GŁĘBOKI PALAZZO

kod	mm	opak.	cena (PLN/szt.)
773628	ø235	12	11,00



TALERZ PŁYTKI PALAZZO

kod	mm	opak.	cena (PLN/szt.)
773611	ø300	6	24,00
773604	ø270	12	14,00
773598	ø255	12	12,00
773581	ø200	12	9,00
773574	ø160	12	7,00



PÓŁMISEK OWALNY PALAZZO

kod	mm	opak.	cena (PLN/szt.)
773666	360x250	6	64,00
773659	330x225	6	49,00
773642	280x180	6	36,00
773635	230x150	6	25,00





MISKA PALAZZO

kod	ml	mm	opak.	cena (PLN/szt.)
773697	1000	ø230x(H)65	6	22,00
773680	450	ø190x(H)60	12	16,00
773673	250	ø145x(H)45	12	10,00



BULIONÓWKA PALAZZO

kod	ml	opak.	cena (PLN/szt.)
773710	250	12	21,00



FILIŻANKA I SPODEK PALAZZO

kod	mm	ml	opak.	cena (PLN/szt.)
773741	filiżanka	180	12	15,00
773734	filiżanka	120	12	10,00
773727	spodek	ø158	12	9,00

SPODEK PALAZZO

kod	mm	opak.	cena (PLN/szt.)
773727	ø158	12	9,00



WAZA NA ZUPĘ PALAZZO

kod	ml	mm	opak.	cena (PLN/szt.)
773703	3200	290x215x(H)170	1	106,00



DZBANEK DO HERBATY PALAZZO

kod	ml	mm	opak.	cena (PLN/szt.)
773758	500	165x(H)130	6	54,00



CUKIERNICA PALAZZO

kod	ml	mm	opak.	cena (PLN/szt.)
773765	250	ø95x(H)115	6	31,00



MLECZNIK PALAZZO

kod	ml	mm	opak.	cena (PLN/szt.)
773772	200	100x(H)90	6	33,00



PIEPRZNICZKA PALAZZO

kod	mm	opak.	cena (PLN/szt.)
773796	ø55x(H)50	24	11,00

SOLNICZKA PALAZZO

kod	mm	opak.	cena (PLN/szt.)
773789	ø55x(H)50	24	11,00



SERWETNIK PALAZZO

kod	mm	opak.	cena (PLN/szt.)
773802	120x60x(H)65	12	16,00



LINIA FINE DINE GOURMET

Nowoczesny kształt tej linii świetnie skomponuje się z odważnymi, designerskimi wnętrzami oraz daniami kuchni XXI wieku. Klasyczny biały kolor podkreśli surowość wnętrza i formę serwowanej potrawy. 5-letnia gwarancja podkreśla jakość i trwałość porcelany Linii Gourmet.

Materiał: porcelana typu Vitrified
 Temperatura wypalania: 1050° i 1400°C
 Odporność na temperaturę: 180°C
 Gwarancja: 5 lat na wyszczerbienia brzegów
 (dotyczy produktów płaskich)



TALERZ PŁYTKI GOURMET

kod	mm	opak.	cena (PLN/szt.)
773345	ø170	12	8,00
773352	ø210	12	10,00
773369	ø250	12	12,00
773376	ø270	12	15,00
773383	ø300	6	25,00



PÓŁMISEK GOURMET

kod	mm	opak.	cena (PLN/szt.)
773406	240x190	6	29,00
773413	290x230	6	39,00
773420	340x270	6	54,00
773437	390x310	6	72,00





TALERZ GŁĘBOKI GOURMET

kod	mm	opak.	cena (PLN/szt.)
773390	ø220	12	10,00



WAZA NA ZUPĘ GOURMET

kod	ml	opak.	cena (PLN/szt.)
773567	3200	1	107,00



BULIONÓWKA GOURMET

kod	ml	opak.	cena (PLN/szt.)
773475	380	12	21,00



SOSJERKA GOURMET

kod	ml	opak.	cena (PLN/szt.)
773499	400	6	35,00

SPODEK GOURMET

kod	mm	opak.	cena (PLN/szt.)
773482	ø120	12	9,00

SPODEK GOURMET

kod	mm	opak.	cena (PLN/szt.)
773505	200x155	6	23,00



MISKA GOURMET

kod	ml	opak.	cena (PLN/szt.)
773468	1000	6	23,00
773451	500	12	16,00
773444	250	12	10,00



DZBANEK DO HERBATY GOURMET

kod	ml	opak.	cena (PLN/szt.)
773536	600	6	58,00



CUKIERNICA GOURMET

kod	ml	mm	opak.	cena (PLN/szt.)
773543	180	ø100x(H)45	12	22,00



FILIŻANKA SZTAPLOWANA
ZE SPODKIEM GOURMET

kod	ml	opak.	cena (PLN/szt.)
773529	230	12	16,00
773512	90	12	10,00



MLECZNIK GOURMET

kod	ml	opak.	cena (PLN/szt.)
773550	150	6	28,00

LINIA FINE DINE CLASSIC

Unikalny kształt rantu porcelany Classic sprawdzi się zarówno we wnętrzach w stylu Epoki jak i w nowoczesnych restauracjach. Śnieżnobiały kolor podkreśli artyzm każdego dania.

Porcelana Classic posiada 5-letnią gwarancję na wyszczerbienia brzegów w elementach płaskich (wszystkie elementy płaskie).

Materiał: porcelana typu Vitrified

Temperatura wypalania: 1050° i 1400°C

Odporność na temperaturę: 180°C

Gwarancja: 5 lat na wyszczerbienia brzegów (dotyczy produktów płaskich)



PÓŁMISEK CLASSIC

kod	mm	opak.	cena (PLN/szt.)
773901	370x290	6	62,00
773895	310x240	6	39,00
773888	290x220	6	36,00
773871	240x180	6	24,00
773864	210x150	6	22,00



TALERZ PŁYTKI CLASSIC

kod	mm	opak.	cena (PLN/szt.)
773840	ø300	6	24,00
773833	ø280	6	19,00
773826	ø215	12	9,00
773819	ø180	12	9,00



CUKIERNICA CLASSIC

kod	ml	opak.	cena (PLN/szt.)
774045	300	12	32,00



MLECZNIK CLASSIC

kod	ml	opak.	cena (PLN/szt.)
774038	240	6	34,00



TALERZ GŁĘBOKI CLASSIC

kod	mm	opak.	cena (PLN/szt.)
773857	ø235	12	10,00



FILIŻANKA SZTAPLOWANA ZE SPODKIEM CLASSIC

kod	ml	opak.	cena (PLN/szt.)
774007	220	12	18,00
773994	90	12	10,00



DZBANEK DO HERBATY CLASSIC

kod	ml	opak.	cena (PLN/szt.)
774014	475	6	51,00



DZBANEK DO KAWY CLASSIC

kod	ml	opak.	cena (PLN/szt.)
774021	1220	6	79,00



SOSJERKA CLASSIC

kod	ml	opak.	cena (PLN/szt.)
773963	100	6	27,00



BULIONÓWKA CLASSIC

kod	ml	opak.	cena (PLN/szt.)
773918	350	12	21,00



WAZA NA ZUPĘ CLASSIC

kod	ml	opak.	cena (PLN/szt.)
773987	3000	1	104,00

SPODEK CLASSIC

kod	mm	opak.	cena (PLN/szt.)
773970	ø160	6	7,00

SPODEK CLASSIC

kod	mm	opak.	cena (PLN/szt.)
773925	ø180	12	8,00



MISKA CLASSIC

kod	ml	opak.	cena (PLN/szt.)
773956	1200	6	22,00
773949	550	12	16,00
773932	360	12	10,00



PIEPRZNICZKA CLASSIC

kod	opak.	cena (PLN/szt.)
774069	24	10,00



SOLNICZKA CLASSIC

kod	opak.	cena (PLN/szt.)
774052	24	10,00



LINIA FINE DINE BIANCO

To wysokiej jakości gastronomiczna biała porcelana. Do jej produkcji została użyta wysokiej jakości glina porcelanowa o jednolitej konsystencji. Podwójne wypalanie zapewnia niespotykaną trwałość, zaś szkliwienie maszynowe wyjątkową odporność na zarysowania.

Porcelana Fine Dine Bianco posiada 5-letnią gwarancję na wyszczerbienia brzegów (wszystkie okrągłe elementy płaskie).

Materiał: porcelana typu Vitrified

Temperatura wypalania: 1050° i 1400°C

Odporność na temperaturę: 180°C

Gwarancja: 5 lat na wyszczerbienia brzegów

(dotyczy okrągłych elementów płaskich)





TALERZ PŁYTKI BIANCO

kod	mm	opak.	cena (PLN/szt.)
794098	ø300	6	22,00
794081	ø270	12	11,00
794074	ø240	12	9,00
794067	ø200	12	9,00
794050	ø160	12	7,00



TALERZ BEZ RANTU BIANCO

kod	mm	opak.	cena (PLN/szt.)
770146	ø300	6	22,00
770139	ø270	12	11,00
770122	ø210	12	9,00



PÓŁMISEK OWALNY BIANCO

kod	mm	opak.	cena (PLN/szt.)
799291	390x270	6	65,00
799444	340x240	6	47,00
799437	290x200	6	34,00
799284	240x170	6	23,00
799277	210x140	6	21,00



TALERZ DO PASTY BIANCO

kod	mm	opak.	cena (PLN/szt.)
799413	ø300	6	27,00
799406	ø260	6	21,00



TALERZ PŁYTKI Z SZEROKIM RANTEM BIANCO

kod	mm	opak.	cena (PLN/szt.)
774366	ø310	6	32,00



TALERZ GŁĘBOKI Z SZEROKIM RANTEM BIANCO

kod	mm	opak.	cena (PLN/szt.)
774373	ø270	6	24,00



TALERZ GŁĘBOKI BIANCO

kod	mm	opak.	cena (PLN/szt.)
799420	ø230	12	10,00



TALERZ DO PIZZY BIANCO

kod	mm	opak.	cena (PLN/szt.)
774359	ø325	6	29,00



MISKA BIANCO

kod	ml	mm	opak.	cena (PLN/szt.)
799482	2750	ø270	6	31,00
799475	1245	ø230	6	20,00
770115	750	ø190	12	14,00
770092	310	ø140	12	9,00



MISA SKOŚNA BIANCO

kod	ml	mm	opak.	cena (PLN/szt.)
770153	300	ø180	12	19,00



MISKA SZTAPLOWANA BIANCO

kod	ml	mm	opak.	cena (PLN/szt.)
799468	660	ø140	6	13,00
799451	380	ø120	6	12,00
774335	90	ø80	24	7,00
774328	40	ø60	24	6,00

TALERZ PŁYTKI KWADRATOWY BIANCO

kod	mm	opak.	cena (PLN/szt.)
770078	260x260	6	39,00
770061	240x240	6	34,00
770054	210x210	12	24,00

TALERZ PŁYTKI PROSTOKĄTNY BIANCO

kod	mm	opak.	cena (PLN/szt.)
770085	340x180	6	34,00

TALERZ GŁĘBOKI KWADRATOWY BIANCO

kod	mm	opak.	cena (PLN/szt.)
770030	200x200	12	15,00
770047	150x150	12	11,00

NACZYNIĘ DO ZAPIEKANIA OWALNE BIANCO

kod	ml	mm	opak.	cena (PLN/szt.)
770221	750	240x150	6	54,00

NACZYNIĘ DO ZAPIEKANIA OWALNE Z RĄCZKAMI BIANCO

kod	mm	opak.	cena (PLN/szt.)
770238	ø200	6	26,00

NACZYNIĘ DO CRÈME BRÛLÉE BIANCO

kod	mm	opak.	cena (PLN/szt.)
770214	ø131x(H)70	12	19,00
770191	ø100x(H)50	6	14,00

WAZA NA ZUPĘ BIANCO

kod	ml	mm	opak.	cena (PLN/szt.)
799345	3200	290x(H)200	1	99,00

SOSJERKA BIANCO

kod	ml	opak.	cena (PLN/szt.)
799185	400	12	33,-

SPODEK SOSJERKI BIANCO

kod	mm	opak.	cena (PLN/szt.)
799192	ø200	12	9,00

BULIONÓWKA Z USZAMI BIANCO

kod	ml	opak.	cena (PLN/szt.)
799383	380	12	18,00

SPODEK DO BULIONÓWKI BIANCO

kod	mm	opak.	cena (PLN/szt.)
799390	ø170	12	7,00







DZBANEK DO HERBATY BIANCO

kod	ml	opak.	cena (PLN/szt.)
799314	500	6	49,00



FILIŻANKA ELEGANCKA
ZE SPODKIEM BIANCO

kod	ml	opak.	cena (PLN/szt.)
770160	230	12	18,00
770177	70	12	10,00



FILIŻANKA SZTAPLOWANA
ZE SPODKIEM BIANCO

kod	ml	opak.	cena (PLN/szt.)
799352	230	12	13,00
799376	90	12	8,00



MLECZNIK BIANCO

kod	ml	opak.	cena (PLN/szt.)
774342	200	6	29,00
799321	100	6	24,00



KUBEK PARIS BIANCO

kod	ml	opak.	cena (PLN/szt.)
770184	275	12	9,00



KUBEK SZTAPLOWANY BIANCO

kod	ml	opak.	cena (PLN/szt.)
770245	250	12	9,00



CUKIERNICA Z POKRYWKĄ
BIANCO

kod	mm	opak.	cena (PLN/szt.)
799338	ø100x(H)85	24	19,00



SERWETNIK BIANCO

kod	mm	opak.	cena (PLN/szt.)
799239	115x60x(H)70	24	14,00



WAZONIK BIANCO

kod	mm	opak.	cena (PLN/szt.)
799260	ø65x(H)125	12	19,00



SOLNICZKA BIANCO

kod	mm	opak.	cena (PLN/szt.)
799215	ø50x(H)70	24	10,00



KIELISZEK DO JAJKA BIANCO

kod	mm	opak.	cena (PLN/szt.)
799253	ø50x(H)45	24	10,00



POJEMNIK NA WYKŁACZKI
BIANCO

kod	ml	opak.	cena (PLN/szt.)
799246	ø40x(H)50	24	5,00

PIEPRZNICZKA BIANCO

kod	mm	opak.	cena (PLN/szt.)
799222	ø50x(H)70	24	10,00

LINIA ZENIX INTENSITY

Zastawa stołowa Zenix to wyrafinowane połączenie klasycznej elegancji z zaawansowaną technologią. Wyprodukowana z niezwykle trwałego materiału mineralnego charakteryzuje się piękną kremową barwą. Zenix jest do 3 razy bardziej odporny na wstrząsy i wyszczerbienia w porównaniu z tradycyjną porcelaną. Posiada wysoką odporność na zarysowania. Powierzchnia zastawy pozostaje idealnie gładka nawet po 2000 cykli mycia w zmywarkach gastronomicznych. Wybrane produkty zostały wyprodukowane z dbałością o kontrolę wagi. Nie należy używać noży ceramicznych.

Materiał mineralny Zenix
Odporność na temperaturę: 180°C
Gwarancja: 10 lat na wyszczerbienia



TALERZ PŁYTKI INTENSITY

kod	mm	opak.	cena (PLN/szt.)
G4395	ø310x(H)19	6	19,90
G4398	ø275x(H)23	6	14,90
G4392	ø255x(H)19	6	13,90
H7496	ø240x(H)20	6	12,90
G4391	ø205x(H)18	6	11,40
G4394	ø160x(H)17	6	8,90



TALERZ DO STEKA INTENSITY

kod	mm	opak.	cena (PLN/szt.)
G9144	300x260x(H)30	6	15,60



TALERZ DO PIZZY INTENSITY

kod	mm	opak.	cena (PLN/szt.)
H3079	ø320x(H)17	6	15,60



TALERZ GŁĘBOKI INTENSITY

kod	ml	mm	opak.	cena (PLN/szt.)
L6769	1200	ø260x(H)37	6	13,20
G4396	350	ø220x(H)37	6	12,90



TALERZ DO RISOTTO INTENSITY

kod	ml	mm	opak.	cena (PLN/szt.)
G9822	450	ø290x(H)58	6	15,60



TALERZ DO PASTY INTENSITY

kod	mm	opak.	cena (PLN/szt.)
G4399	ø285x(H)45	6	15,60



MISKA INTENSITY

kod	ml	mm	opak.	cena (PLN/szt.)
L7027	130	ø285x(H)68	6	15,60



PÓŁMISEK OWALNY INTENSITY

kod	mm	opak.	cena (PLN/szt.)
G4975	350x260x(H)26	4	22,70



MISKA INTENSITY

kod	ml	mm	opak.	cena (PLN/szt.)
H4481	160	ø160x(H)46	6	9,40



BULIONÓWKA INTENSITY

kod	ml	mm	opak.	cena (PLN/szt.)
J1005	310	ø102x(H)58	6	9,60



KUBEK SZTAPLOWANY INTENSITY

kod	ml	mm	opak.	cena (PLN/szt.)
J6993	290	ø79x(H)90	6	9,40

SPODEK INTENSITY

kod	mm	opak.	cena (PLN/szt.)
L2437	ø160x(H)20	6	6,80



FILIŻANKA INTENSITY

kod	ml	mm	opak.	cena (PLN/szt.)
H9982	190	ø78x(H)58	6	9,90



FILIŻANKA SZTAPLOWANA INTENSITY

kod	ml	mm	opak.	cena (PLN/szt.)
J6992	90	ø56x(H)60	6	7,80



FILIŻANKA SZTAPLOWANA INTENSITY

kod	ml	mm	opak.	cena (PLN/szt.)
L2427	220	ø77x(H)74	6	9,90

SPODEK INTENSITY

kod	mm	opak.	cena (PLN/szt.)
H9984	ø140x(H)18	6	6,20

SPODEK INTENSITY

kod	mm	opak.	cena (PLN/szt.)
J7429	ø115x(H)15	6	5,20



MISKA SEASON'S BAR

kod	ml	mm	opak.	cena (PLN/szt.)
L0924	400	140x(H)68	6	8,90
L1200	200	110x(H)49	6	6,30



MISKA SEASON'S BAR

kod	ml	mm	opak.	cena (PLN/szt.)
H4445	220	ø245x(H)118	6	36,60
H4444	180	ø225x(H)107	6	30,90
H3427	120	ø200x(H)99	6	21,90
H3428	80	ø170x(H)83	6	16,60

TALERZE DO PIZZY SPECIALE

Z myślą o tym, że pizza to żelazna pozycja wielu kart dań, stworzyliśmy kolekcję Speciale, która łączy jakość z przystępną ceną. Wykonane z bardzo wytrzymałej porcelany, doskonale sprawdzą się w trudnych warunkach profesjonalnego użycia. Śnieżnobiałe talerze dostępne w rozmiarach 28 i 33 cm zostały

uzupełnione elementami w modnych kolorach, które doskonale ze sobą współgrają i podkreślają wygląd dania. Dekoracje są wykonane pod szkliwem, dzięki czemu bez obaw można je myć w zmywarkach i używać w kuchenkach mikrofalowych.



TALERZ DO PIZZY
SPECIALE BIAŁY

kod	mm	opak.	cena (PLN/szt.)
774847	ø330		16,00
774830	ø280		12,00



TALERZ DO PIZZY
SPECIALE DEKOROWANY

kod	mm	opak.	cena (PLN/szt.)
774892	ø330		20,00



TALERZ DO PIZZY
SPECIALE GRANIT

kod	mm	opak.	cena (PLN/szt.)
774885	ø330		18,00



TALERZ DO PIZZY
SPECIALE ŻÓŁTY

kod	mm	opak.	cena (PLN/szt.)
774861	ø330		18,00



TALERZ DO PIZZY
SPECIALE SZARY

kod	mm	opak.	cena (PLN/szt.)
774854	ø330		18,00



TALERZ DO PIZZY
SPECIALE POMARAŃCZOWY

kod	mm	opak.	cena (PLN/szt.)
774878	ø330		18,00



LINIA SWEET LINE/FRIEND'S TIME



TALERZ DO PASTY BIAŁY
SWEET LINE

kod	mm	opak.	cena (PLN/szt.)
L2805	ø280x(H)45	6	16,90



TALERZ DO PIZZY BIAŁY
FRIEND'S TIME

kod	mm	opak.	cena (PLN/szt.)
C8016	ø321x(H)24	6	12,40



TALERZ DO STEKA BIAŁY
FRIEND'S TIME

kod	mm	opak.	cena (PLN/szt.)
J4651	300x260x(H)30	6	12,20



TALERZ DO PASTY CZARNY
FRIEND'S TIME

kod	mm	opak.	cena (PLN/szt.)
N2173	ø285x(H)45	6	17,30



TALERZ DO PIZZY CZARNY
FRIEND'S TIME

kod	mm	opak.	cena (PLN/szt.)
N2176	ø321x(H)24	6	17,30



TALERZ DO STEKA CZARNY
FRIEND'S TIME

kod	mm	opak.	cena (PLN/szt.)
N2177	300x260x(H)30	6	12,20



TALERZ DO PASTY CZARNY
FRIEND'S TIME

kod	mm	opak.	cena (PLN/szt.)
M0064	ø285x(H)45	6	12,20



TALERZ DO PIZZY CZARNY
FRIEND'S TIME

kod	mm	opak.	cena (PLN/szt.)
M0066	ø321x(H)24	6	12,20



TALERZ BARBECUE CZARNY
FRIEND'S TIME

kod	mm	opak.	cena (PLN/szt.)
M0065	328x250x(H)31	6	14,30

HIGH RESISTANCE OPAL GLASS

Zastawa cateringowa Arcoroc została wyprodukowana z trwałego materiału Opal® opatentowanego przez Arc International, który jest do 3 razy bardziej wytrzymały w porównaniu do zwykłej porcelany hotelowej.



PERFECTLY
STACKABLE

Możliwość sztaplowania
wybranych produktów



PROFESSIONAL
2000 CYCLES

Idealna jakość nawet
po 2000 myciach w wybranych
zmywarkach gastronomicznych



MICROWAVE
SAFE

Można używać
w kuchenkach mikrofalowych



CONTROLLED
WEIGHT

Wybrane produkty zostały
poddane kontroli wagi



HIGH SHOCK
RESISTANCE

Odporne na wstrząsy
i uderzenia mechaniczne



THERMAL SHOCK
RESISTANT

Odporność termiczna
przy wahaniami do 130°C



100%
RECYCLABLE

Podlega całkowitemu
recyklingowi



PERFECTLY
NON-POROUS



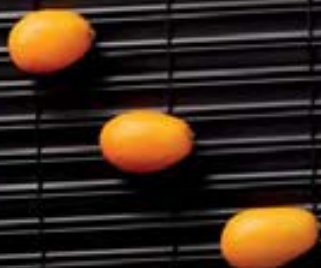

0% porowatości, gwarantuje
ochronę przed rozwojem bakterii



LINIA RESTAURANT



TALERZ PŁYTKI RESTAURANT

kod	mm	opak.	cena (PLN/szt.)	
24742	ø252x(H)25	6	13,90	
22522	ø235x(H)26	6	12,90	
29337	ø225x(H)22	6	12,90	
22530	ø195x(H)22	6	11,40	
22506	ø155x(H)18	6	8,80	



TALERZ GŁĘBOKI RESTAURANT

kod	mm	opak.	cena (PLN/szt.)
22514	ø225x(H)35	6	12,90



TALERZ DO STEKA RESTAURANT

kod	mm	opak.	cena (PLN/szt.)
49145	300x260x(H)30	6	11,60



PÓŁMISEK OWALNY RESTAURANT

kod	mm	opak.	cena (PLN/szt.)
67107	320x230x(H)21	6	25,90
25251	290x214x(H)25	6	15,60



SALATERKA RESTAURANT

kod	mm	opak.	cena (PLN/szt.)
50061	ø160x(H)51	6	9,40



SALATERKA RESTAURANT

kod	ml	mm	opak.	cena (PLN/szt.)
17144	510	ø132x(H)74	6	6,20



SALATERKA RESTAURANT

kod	ml	mm	opak.	cena (PLN/szt.)
43315	2050	ø170x(H)78	6	15,60
43317	480	ø140x(H)52	6	11,40



SALATERKA RESTAURANT

kod	ml	mm	opak.	cena (PLN/szt.)
25293	275	ø160x(H)37	6	9,40
25285	110	ø120x(H)26	6	7,30



RAWIERKA RESTAURANT

kod	ml	mm	opak.	cena (PLN/szt.)
27474	200	115x85x(H)36	6	11,90



FILIŻANKA RESTAURANT

kod	ml	mm	opak.	cena (PLN/szt.)
25269	220	ø78x(H)74	12	6,90
22837	190	ø78x(H)65	12	6,80



KUBEK RESTAURANT

kod	ml	mm	opak.	cena (PLN/szt.)
18316	290	ø79x(H)90	6	9,40
36140	250	ø72x(H)89	12	6,80



BULIONÓWKA RESTAURANT

kod	ml	mm	opak.	cena (PLN/szt.)
28891	310	ø102x(H)58	6	10,40



SPODEK RESTAURANT

kod	mm	opak.	cena (PLN/szt.)
22720	ø140	6	5,20



SPODEK RESTAURANT

kod	mm	opak.	cena (PLN/szt.)
22712	ø153	6	5,70

LINIA BRUSH





**HIGH
RESISTANCE
OPAL GLASS**

ARCOROC

PORCELANA



TALERZ PŁYTKI BRUSH

kod	48926
kolor	niebieski
mm	ø235x(H)26
opak.	6
cena (PLN/szt.)	19,20



TALERZ PŁYTKI BRUSH

kod	49041
kolor	zielony
mm	ø235x(H)26
opak.	6
cena (PLN/szt.)	19,20



TALERZ PŁYTKI BRUSH

kod	49117
kolor	żółty
mm	ø235x(H)26
opak.	6
cena (PLN/szt.)	19,20



TALERZ PŁYTKI BRUSH

kod	49120
kolor	pomarańczowy
mm	ø235x(H)26
opak.	6
cena (PLN/szt.)	19,20



TALERZ DESEROWY BRUSH

kod	49150
kolor	niebieski
mm	ø195x(H)22
opak.	6
cena (PLN/szt.)	17,10



TALERZ DESEROWY BRUSH

kod	49142
kolor	zielony
mm	ø195x(H)22
opak.	6
cena (PLN/szt.)	17,10



TALERZ DESEROWY BRUSH

kod	49139
kolor	żółty
mm	ø195x(H)22
opak.	6
cena (PLN/szt.)	17,10



TALERZ DESEROWY BRUSH

kod	49138
kolor	pomarańczowy
mm	ø195x(H)22
opak.	6
cena (PLN/szt.)	17,10



TALERZ GŁĘBOKI BRUSH

kod	54759
kolor	niebieski
ml	690
mm	ø225x(H)35
opak.	6
cena (PLN/szt.)	19,20



TALERZ GŁĘBOKI BRUSH

kod	54754
kolor	zielony
ml	690
mm	ø225x(H)35
opak.	6
cena (PLN/szt.)	19,20



TALERZ GŁĘBOKI BRUSH

kod	54757
kolor	żółty
ml	690
mm	ø225x(H)35
opak.	6
cena (PLN/szt.)	19,20



TALERZ GŁĘBOKI BRUSH

kod	54753
kolor	pomarańczowy
ml	690
mm	ø225x(H)35
opak.	6
cena (PLN/szt.)	19,20



SALATERKA BRUSH

kod	C3777
kolor	niebieski
ml	315
mm	ø120x(H)47
opak.	6
cena (PLN/szt.)	12,50



SALATERKA BRUSH

kod	C3775
kolor	zielony
ml	315
mm	ø120x(H)47
opak.	6
cena (PLN/szt.)	12,50



SALATERKA BRUSH

kod	C3776
kolor	żółty
ml	315
mm	ø120x(H)47
opak.	6
cena (PLN/szt.)	12,50



SALATERKA BRUSH

kod	C3778
kolor	pomarańczowy
ml	315
mm	ø120x(H)47
opak.	6
cena (PLN/szt.)	12,50



KUBEK BRUSH

kod	54736
kolor	niebieski
ml	250
mm	ø72x(H)89
opak.	6
cena (PLN/szt.)	13,50



KUBEK BRUSH

kod	54734
kolor	zielony
ml	250
mm	ø72x(H)89
opak.	6
cena (PLN/szt.)	13,50



KUBEK BRUSH

kod	54735
kolor	żółty
ml	250
mm	ø72x(H)89
opak.	6
cena (PLN/szt.)	13,50



KUBEK BRUSH

kod	54719
kolor	pomarańczowy
ml	250
mm	ø72x(H)89
opak.	6
cena (PLN/szt.)	13,50





do cen należy doliczyć VAT 23%

FineDine
PROFESSIONAL TABLETOP & BAR

LINIA TRIANON



TALERZ PŁYTKI TRIANON

kod	mm	opak.	cena (PLN/szt.)
D6871	ø310x(H)25	4	17,30
N8244	ø273x(H)25	6	6,90 
D6890	ø245x(H)24	6	5,10 
D6887	ø195x(H)16	6	4,70 
D6886	ø155x(H)13	6	4,10 



TALERZ GŁĘBOKI TRIANON

kod	mm	opak.	cena (PLN/szt.)
D6889	ø225x(H)35	6	5,10



PÓŁMISEK OWALNY TRIANON

kod	mm	opak.	cena (PLN/szt.)
D6877	350x240x(H)26	4	20,40
D6891	290x214x(H)22	4	17,30





RAWIERKA TRIANON

kod	mm	opak.	cena (PLN/szt.)
D6885	220x140x(H)28	6	10,20



BULIONÓWKA TRIANON

kod	ml	mm	opak.	cena (PLN/szt.)
D6879	300	ø98x(H)59	4	9,20



SALATERKA TRIANON

kod	ml	mm	opak.	cena (PLN/szt.)
D6881	2500	ø240x(H)98	6	13,80
D6882	1050	ø180x(H)78	6	10,20
D6884	340	ø120x(H)56	6	4,70



SALATERKA TRIANON

kod	ml	mm	opak.	cena (PLN/szt.)
D6883	565	ø160x(H)52	8	5,10



SALATERKA TRIANON

kod	ml	mm	opak.	cena (PLN/szt.)
D6878	460	ø132x(H)71	6	7,10



KUBEK TRIANON

kod	ml	mm	opak.	cena (PLN/szt.)
D6880	290	ø82x(H)90	6	4,60



FILIŻANKA I SPODEK TRIANON

kod	ml	mm	opak.	cena (PLN/szt.)
D6922	280	ø94x(H)72	6	7,20
D6926	spodek	ø160x(H)17	6	4,90
D6921	220	ø87x(H)67	6	5,90
D6925	spodek	ø145x(H)16	6	4,40

LINIA EVERYDAY / EVOLUTION



TALERZ PŁYTKI EVERYDAY

kod	mm	opak.	cena (PLN/szt.)
H9859	ø265x(H)21	6	5,10
G0564	ø245x(H)21	6	4,10
G0565	ø195x(H)15	6	3,80



TALERZ GŁĘBOKI EVERYDAY

kod	ml	mm	opak.	cena (PLN/szt.)
G0563	650	ø225x(H)30	6	4,10



SALATERKA EVERYDAY

kod	ml	mm	opak.	cena (PLN/szt.)
H4122	500	ø225x(H)30	6	3,80



TALERZ PŁYTKI EVOLUTION

kod	mm	opak.	cena (PLN/szt.)
E6961	ø270x(H)22	6	5,10
E6981	ø240x(H)22	6	4,10
E6983	ø195x(H)17	6	3,80



SALATERKA EVOLUTION

kod	ml	mm	opak.	cena (PLN/szt.)
63379	700	ø165x(H)45	8	4,10



KUBEK EVOLUTION

kod	ml	mm	opak.	cena (PLN/szt.)
63391	300	ø79x(H)93	6	4,60



KUBEK BOCK

kod	ml	mm	opak.	cena (PLN/szt.)
E7104	250	ø68x(H)89	6	4,20

LINIA CADIX



TALERZ PŁYTKI CADIX

kod	mm	opak.	cena (PLN/szt.)
D7380	ø275x(H)25	6	5,10
H4132	ø250x(H)24	6	4,10
H4129	ø196x(H)17	6	3,90



TALERZ GŁĘBOKI CADIX

kod	mm	opak.	cena (PLN/szt.)
J6691	ø238x(H)39	6	4,10
H4130	ø226x(H)34	6	4,10



SALATERKA CADIX

kod	mm	opak.	cena (PLN/szt.)
D7368	ø240x(H)99	6	12,40
D7499	ø160x(H)61	6	4,10
37789	ø120x(H)53	6	3,90



FILIŻANKA I SPODEK CADIX

kod	ml	mm	opak.	cena (PLN/kpl. 6 szt.)
37784	220	spodek ø140	6	54,90



LINIA DÉLICE



TALERZ PŁYTKI DÉLICE

kod	kolor	mm	opak.	cena (PLN/szt.)
C9872	biały	269x269x(H)29	6	17,80
C9871	czarny	269x269x(H)29	6	17,80

TALERZ DESEROWY DÉLICE

kod	kolor	mm	opak.	cena (PLN/szt.)
C9866	biały	190x190x(H)23	6	15,80
C9867	czarny	190x190x(H)23	6	15,80

PÓLMISEK DÉLICE

kod	kolor	mm	opak.	cena (PLN/szt.)
E7836	biały	350x260x(H)23	6	31,60
E7837	czarny	350x260x(H)23	6	31,60



TALERZ GŁĘBOKI DÉLICE

kod	kolor	mm	opak.	cena (PLN/szt.)
C9852	biały	200x200x(H)55	6	17,80
C9850	czarny	200x200x(H)55	6	17,80



MISKA DÉLICE

kod	kolor	mm	opak.	cena (PLN/szt.)
C9860	biały	ø238x(H)80	6	29,90
C9857	czarny	ø238x(H)80	6	30,60

LINIA TOLEDO

Zastawa stołowa wykonana z białego szkła hartowanego, które jest wytrzymałe na wstrząsy i uderzenia. Kolekcja Toledo ze względu na prostą formę, czystą biel, jakość i niewysoką cenę jest bardzo chętnie kupowana przez użytkowników indywidualnych jak i profesjonalną gastronomię.



TALERZ PŁYTKI

kod	mm	opak.	cena (PLN/szt.)
775868	ø250	6	4,60



TALERZ PŁYTKI

kod	mm	opak.	cena (PLN/szt.)
775882	ø200	6	3,90



TALERZ GŁĘBOKI

kod	mm	opak.	cena (PLN/szt.)
775875	ø240	6	4,60



PÓŁMISEK

kod	mm	opak.	cena (PLN/szt.)
775899	360x270	6	14,98
775905	300x220	6	13,00
775912	228x154	6	6,50



SALATERKA

kod	mm	opak.	cena (PLN/szt.)
775936	ø190x(H)80	6	12,69
775943	ø230x(H)90	3	16,72



MISKA

kod	mm	opak.	cena (PLN/szt.)
775929	ø170x(H)51	6	6,64



MISKA DO ZUPY

kod	mm	opak.	cena (PLN/szt.)
775950	ø110x(H)50	3	5,85



MISKA DO ZUPY

kod	mm	opak.	cena (PLN/szt.)
775967	ø125x(H)80	6	13,68



SPODEK

kod	mm	opak.	cena (PLN/szt.)
775974	ø130x(H)18	6	7,59
775981	ø145x(H)17,5	6	7,59



ŁUPKI

Wszystkie produkty zostały wykonane z naturalnego kamienia i poddane ręcznej obróbce przez mistrzów kamieniarstwa

- Zaimpregnowane certyfikowanym preparatem przeznaczonym do kontaktu z żywnością

- Idealne do serwowania zimnych i gorących dań
- Zaleca się ograniczenie mycia w zmywarkach ze względu na ochronę koloru i powierzchni naczyń
- Należy impregnować olejem roślinnym



TACA WOOD & SLATE

kod	mm	cena (PLN/szt.)
WS3060K*	300x600	419,00
WS2550K*	250x500	329,00
WS2030K*	200x300	239,00
WS2040M*	200x400	219,00
WS2030M*	200x300	199,00

Podane wymiary dotyczą wielkości kamienia

* M – deska bez kory

* K – deska z korą

LINIA WOOD & SLATE

Wood & Slate jest kolekcją łączącą surowe piękno kamienia ze szlachetnością obrobionego drewna. Na łupkowych tacach w ramie z litego dębu apetycznie prezentują się zestawy przystawek: sery, wędliny, chrupiące przekąski. Materiały zaczerpnięte z natury zostały skomponowane na nowo, by cieszyć pasjonatów niezwykłych doznań estetycznych i kulinarnych.



LINIA MODERN

Najbardziej minimalistyczna i nowoczesna ze wszystkich linii produktów. Kamień łupkowy przybiera w niej ostrą, kwadratową formę. Jego powierzchnia jest delikatnie wyszlifowana, a regularne rowkowanie gwarantuje zatrzymanie sosów na talerzu. Chropowate krawędzie ustępują tutaj miejsca frezowanym. Ultranowoczesna forma i proste bryły kolekcji Modern czynią ją idealnym wyborem dla osób ceniących odważne rozwiązania stylistyczne.



TALERZ MODERN SMOOTH

kod	mm	cena (PLN/szt.)
S4020	400x200	109,00
S3020	300x200	89,00



TALERZ NIEREGULARNY WILD

kod	mm	cena (PLN/szt.)
W40	ø300	49,00
W25	ø250	44,00
W15	ø150	39,00





TACE MARMUROWE

Wykonane z najwyższej jakości włoskiego naturalnego marmuru, zapewniają idealny wygląd potrawy na jednolitej powierzchni płyty.



TACA MARMUROWA BIAŁA

kod	mm	opak.	cena (PLN/szt.)
772935	320x260 (GN 1/2)	6	89,00
772928	320x180 (GN 1/3)	8	74,00



TACA MARMUROWA SZARA

kod	mm	opak.	cena (PLN/szt.)
772966	320x260 (GN 1/2)	6	89,00
772959	320x180 (GN 1/3)	8	74,00



TACA MARMUROWA BIAŁA
OKRĄGŁA

kod	mm	opak.	cena (PLN/szt.)
772942	ø330	6	109,00



TACA MARMUROWA SZARA
OKRĄGŁA

kod	mm	opak.	cena (PLN/szt.)
772973	ø330	6	109,00

TACE DREWNIANE

Wykonane z wysokogatunkowego naturalnego drewna akacjowego.

Idealne do serwowania serów, mięs czy słodkości.

Każdy produkt jest unikalny.



TACA DREWNIANA KWADRATOWA Z RĄCZKĄ

kod	mm	opak.	cena (PLN/szt.)
772980	374x250x(H)15	6	129,00



TACA DREWNIANA PROSTOKĄTNA Z RĄCZKĄ

kod	mm	opak.	cena (PLN/szt.)
773000	507x180x(H)15	6	109,00
773017	420x155x(H)15	6	85,00
773024	362x135x(H)15	6	67,00



TACA DREWNIANA OWALNA

kod	mm	opak.	cena (PLN/szt.)
772997	298x197x(H)25	6	149,00



TACA DREWNIANA OKRĄGŁA

kod	mm	opak.	cena (PLN/szt.)
773031	ø260	1	88,00

DESKA DO SERWOWANIA

Niebanalny sposób na serwowanie.

Po wyłożeniu pergaminem doskonałe do podawania burgerów i steków.



kod	mm	opak.	cena (PLN/szt.)
566251	400x150x(H)30	1	64,00
566244	300x200x(H)30	1	49,00

ŻELIWNE NACZYNIA

Żeliwo zatrzymuje ciepło, utrzymując temperaturę potraw na stole. Przed pierwszym użyciem naczynia należy dokładnie umyć ciepłą wodą z mydłem. Następnie wetrzeć w żeliwo olej jadalny i wyprażyć je umieszczając w piekarniku podgrzanym do 200° przez 15 minut. Powoduje to sezonowanie powierzchni żeliwa, co wzmacnia trwałość i pomaga utworzyć nieprzywierającą powłokę. Po użyciu oczyść go, myjąc wilgotną ściereczką.



ŻELIWNE NACZYNIE
Z DREWNIANĄ PODSTAWKĄ

kod	mm	opak.	cena (PLN/szt.)
5112637	ø155	1	49,00



PATELNIĄ Z ODCZEPIANĄ
RĄCZKĄ NA DREWNIANEJ
PODSTAWCE

kod	mm	opak.	cena (PLN/szt.)
HE912	ø220	1	69,00



PATELNIĄ ŻELIWNĄ
NA DREWNIANEJ PODSTAWCE

kod	mm	opak.	cena (PLN/szt.)
1495207	ø135	1	49,00



ŻELIWNE NACZYNIE NA ZUPĘ
Z PODSTAWKĄ

kod	mm	opak.	cena (PLN/szt.)
2427747	135x105x(H)80	1	49,00



ZESTAW MISECZEK DO
TAPASÓW – 21 ELEMENTÓW

kod	mm	cena (PLN/szt.)
9700021	14 elementów – 69x59	169,00
	7 elementów – 85x45	



KUBEK CERAMICZNY NA FRYTKI

kod	mm	opak.	cena (PLN/szt.)
9428110	103x(H)97	12	18,00



NACZYNIE CERAMICZNE
NA PRZYSTAWKI ZESTAW 6 SZT.

kod	mm	opak.	cena (PLN/szt.)
7102060	60-80x(H)50	1	34,00



NACZYNIE CERAMICZNE
NA PRZYSTAWKI ZESTAW 6 SZT.

kod	mm	opak.	cena (PLN/szt.)
7102088	ø88	1	21,00





VERTIGO NACZYNI
DO PRZYSTAWEK - 370 ML

kod	mm	opak.	cena (PLN/szt.)
797/37	ø98/116,5x(H)64	4	11,90

VERTIGO PIRAMIDA - 820 ML

kod	mm	opak.	cena (PLN/szt.)
797/82	120x120x240	1	31,50



POJEMNIK NA OLIWĘ/OCET
DOUBLE WALL

kod	mm	ml	opak.	cena (PLN/szt.)
777657	ø85x(H)117	250	1	39,00



NACZYNI DO PRZYSTAWEK
DOUBLE WALL KOMPLET 2 SZT.

kod	mm	ml	opak.	cena (PLN/szt.)
777640	111x(H)45	250	2	69,00

do cen należy doliczyć VAT 23%





RONDELEK CZARNY LITTLE CHEF
OKRĄGŁY

kod	wymiary (mm)	cena (PLN)
564509	162x121x(H)30	12,00



BRYTFANNA CZARNA LITTLE CHEF
PROSTOKĄTNA

kod	wymiary (mm)	cena (PLN)
564516	320x162x(H)20	38,00



564523

RONDELEK CZARNY LITTLE CHEF
OKRĄGŁY

kod	wymiary (mm)	cena (PLN)
564530	189x147x(H)37	18,00
564523	150x115x(H)37	12,00



564554

RONDELEK CZARNY LITTLE CHEF
OWALNY

kod	wymiary (mm)	cena (PLN)
564554	263x140x(H)37	24,00
564547	155x80x(H)37	9,00



DESKA DO SERWOWANIA Z MELAMINY
- IMITACJA ŁUPKA

- Okrągła

kod	wymiary (mm)	cena (PLN)
561416	ø430x(H)7	159,00
561409	ø330x(H)7	109,00



DESKA DO SERWOWANIA Z MELAMINY
Z UCHWYTEM - IMITACJA ŁUPKA

- Okrągła

kod	wymiary (mm)	cena (PLN)
561355	424x300x(H)15	83,00



DESKA DO SERWOWANIA Z MELAMINY
Z UCHWYTEM - IMITACJA DREWNA
DĘBOWEGO

- Okrągła

kod	wymiary (mm)	cena (PLN)
561300	424x300x(H)15	83,00



DESKA DO SERWOWANIA Z MELAMINY
Z UCHWYTEM - IMITACJA DREWNA
DĘBOWEGO

- Prostokątna

kod	wymiary (mm)	cena (PLN)
561317	530x200x(H)15	92,00



AKCESORIA STOŁOWE

KOSZYK NA CHLEB OWALNY
PLATINUM

kod	mm	opak.	cena (PLN/szt.)
426012	240x190x(H)78	1	59,00

KOSZYK NA CHLEB OKRĄGŁY
PLATINUM

kod	mm	opak.	cena (PLN/szt.)
426036	Ø205x(H)80	1	59,00
426029	Ø175x(H)65	1	42,00



ŁYŻECZKA DO LATTE

kod	mm	opak.	cena (PLN/szt.)
765968	205	1	6,90



NÓŻ DO STEKA MONACO

kod	mm	opak.	cena (PLN/szt.)
765432	245	1	9,40



NÓŻ DO STEKA ARJANTIN

kod	mm	opak.	cena (PLN/szt.)
765548	235	1	9,40



SZCZYPCE DO CIASTA TULIP

kod	mm	opak.	cena (PLN/szt.)
523131	200	1	34,00



SZCZYPCE DO PLACKÓW TULIP

kod	mm	opak.	cena (PLN/szt.)
523148	200	1	36,00

OBRĄCZKA DO SERWETEK
OKRĄGŁA MILAN

kod	mm	opak.	cena (PLN/opak.)
420542	Ø42	6	59,00



WIADERKO DO SZAMPANA 4 L

kod	mm	l	opak.	cena (PLN/szt.)
593912	200/150x(H)205	4	1	64,00



KLOSZ

kod	mm	opak.	cena (PLN/szt.)
593929	Ø290x(H)180	1	209,00

TACA ROOMSERVICE
– DREWNIANA CZARNA

kod	mm	opak.	cena (PLN/szt.)
505113	603x402	1	149,00

MŁYNKI DO PIEPRZU I SOLI

Wyjątkowy produkt do precyzyjnego mielenia przypraw.
Zapięcie i pręt wykonane ze stali nierdzewnej.
Górna nakrętka z głębokim gwintem i wkładem HELICOIL.
Wkładka nakrętki zapobiega przypadkowej zmianie ustawienia.
Wyprodukowane w Niemczech.



MŁYNEK DO PIEPRZU Z TWORZYWA

kod	mm	kolor	cena (PLN/szt.)
469316	(H)140	przezroczysty	109,00
469323	(H)180	przezroczysty	109,00
469330	(H)210	przezroczysty	119,00



MŁYNEK DO SOLI Z TWORZYWA

kod	mm	kolor	cena (PLN/szt.)
469347	(H)140	przezroczysty	99,00
469354	(H)180	przezroczysty	109,00
469361	(H)210	przezroczysty	129,00



MŁYNEK DREWNIANY DO PIEPRZU

kod	mm	kolor	cena (PLN/szt.)
469286	(H)180	biały połysk	119,00
469262	(H)180	czarny połysk	119,00
469132	(H)300	czarny połysk	239,00
469149	(H)400	czarny połysk	309,00



MŁYNEK DREWNIANY DO PIEPRZU

kod	mm	kolor	cena (PLN/szt.)
469019	(H)180	brązowy	89,00
469026	(H)210	brązowy	99,00
469040	(H)300	brązowy	139,00
469064	(H)500	brązowy	299,00

MŁYNEK DREWNIANY DO SOLI

kod	mm	kolor	cena (PLN/szt.)
469293	(H)180	biały połysk	119,00
469279	(H)180	czarny połysk	119,00

MŁYNEK DREWNIANY DO SOLI

kod	mm	kolor	cena (PLN/szt.)
469095	(H)180	brązowy	89,00
469101	(H)210	brązowy	99,00
469125	(H)300	brązowy	139,00



TACE

Tace Roltex to pełen profesjonalizm w podejściu do obsługi klienta. Roltex posiada ponad 50 lat doświadczenia popartego wieloma sukcesami na rynku. Indywidualne oraz innowacyjne podejście do klienta przekłada się na wyniki biznesowe. Firma nieustannie inwestuje w nowe technologie, prezentując nowe rozwiązania, a przede wszystkim z niezwykłą dbałością pielęgnuje jakość i niezawodność swoich produktów.



Personalizacja



Można myć w zmywarce



Odporne na zarysowania



Do intensywnej eksploatacji



Wysuszyć przed sztaplowaniem



5 lat gwarancji na uszkodzenia



Wybierz tacę i prześlij nam swój logotyp

Zobacz projekt w wersji elektronicznej i zamów wzór

Czas produkcji 6 tygodni

Odbierz zamówienie



Sposób przygotowania materiałów do druku:

- teksty powinny być zamienione na krzywe
- materiały zdjęciowe powinny być w rozdzielczości 300 dpi
- formaty plików: ai, eps, PDF, tiff, jpg



TACE DREWNOPODOBNE WAVE

Tace drewnopodobne WAVE zostały zaprojektowane z wielką dbałością o komfort użytkownika. To wyjątkowo ekologiczne produkty wykonane z twardego kartonu (70%) i żywicznych odpadów (20%). Dostępne w naturalnych kolorach odzwierciedlających ekologiczny aspekt produktów.

- gładkie krawędzie i ergonomiczne uchwyty
- możliwość personalizacji tacy
- odporne na zarysowania
- przed sztaplowaniem tace należy osuszyć
- można myć w zmywarce
- rekomendowane do restauracji, szkół, instytucji publicznych

			
R063078	R063077	R063076	R063079
430x330 mm	430x330 mm	430x330 mm	430x330 mm
grey wood	dark wood	light wood	warm wood
59,00	59,00	59,00	59,00

NEW

NEW



TACE PATUREL

Tace Paturel to wyjątkowy produkt o unikalnym wyglądzie wykonany z polipropylenu i włókna drzewnego 40%. Ergonomiczny kształt i gładkie krawędzie zapewniają wysoki komfort używania.

- bezgłośnie sztaplowanie
- możliwość personalizacji tacy
- można myć w zmywarce
- rekomendowane do restauracji, szkół, instytucji publicznych

	
R025323	R025028
435x310 mm	435x310 mm
taupe	black
29,00	22,00





TACE PURO

Tace Puro to w pełni ekologiczny produkt wykonany ze sztywnej tekstury 70% i masy organicznej żywicy 20%.

- ciepły i stylowy wzór w autentycznym kolorze drewna
- dostępne z powierzchnią antypoślizgową
- możliwość personalizacji po obu stronach tacy
- odporne na zadrapania
- przed sztaplowaniem należy osuszyć
- można myć w zmywarce



R511080

Ø360 mm

warm vintage

56,00



R511110

Ø360 mm

vintage

56,00



R511111

Ø360 mm

oak

56,00

TACE DURA

Tace Dura to wszechstronny produkt najwyższej jakości, dedykowany dla profesjonalnej gastronomii. To wyjątkowo wytrzymałe, a jednocześnie bardzo lekkie produkty do codziennej eksploatacji. Wykonane z poliestru, dodatkowo wzmocnione włóknem szklanym.

- elegancki naturalny wygląd, pięknie wykończone
- matowa powierzchnia zapobiega przesuwaniu się zawartości tacy
- odporność termiczna -50°C do +140°C
- można myć w zmywarce
- do intensywnej eksploatacji
- 5 lat gwarancji na uszkodzenia



R068110

430x330 mm

vintage

96,00





roltex® 

TACA BLACK LINE



Elegancka czarna taca do serwowania o ponadczasowym wyglądzie. Posiada bezzapachową powłokę antypoślizgową, co sprawia, że jest przyjazna w codziennym użytkowaniu.

- elegancki wygląd i wysoka jakość
- odporna na zarysowania
- można myć w zmywarce



R813228

Ø380 mm

czarny

66,00

DEKORACJA STOŁU

TACE S-PLANK



Tace wzorowane na naturze, o charakterze prezentacyjnym. Solidne i bardzo stabilne. Powierzchnia posiada delikatną fakturę zapewniającą bardzo dobrą przyczepność. Tace wykonane z poliestru, dostępne z opcjonalnymi nóżkami antypoślizgowymi.

- elegancki wygląd i wysoka jakość
- możliwość personalizacji tacy
- odporne na zarysowania
- można myć w zmywarce
- do intensywnej eksploatacji
- 5 lat gwarancji na złamania



R072112

400x300x(H)5 mm

slate

730 g

139,00



R071112

600x200x(H)5 mm

slate

1100 g

149,00



R083112

400x300x(H)5 mm

slate

920 g

169,00



R830004

Nóżki silikonowe
zestaw 4 szt.

16,00

TACE LAMINOWANE

Stylowe i wyjątkowo odporne na zarysowania tace wykonane z materiału żywicznego, powlekane specjalną powłoką niezwykle odporną na zarysowania.

- odporność termiczna do 100°C
- łatwe do utrzymania w czystości
- możliwość personalizacji



- możliwość zadruku całej powierzchni
- dostępne w wersji antypoślizgowej
- można myć w zmywarce
- rekomendowane do szkół, restauracji, barów, instytucji publicznych, stołówek



R002070

530x325 mm

wenge

37,00



R006070

375x265 mm

wenge

23,00



LS5100140070

Ø450 mm

wenge

53,00

TACE LAMINOWANE ANTYPOŚLIZGOWE



S002071

530x325 mm

teak

56,00



S004071

460x360 mm

teak

53,00



S006071

375x265 mm

teak

36,00



LS5110140071

Ø360 mm

teak

45,00

TACE POLIESTRÓWE

Bardzo wytrzymałe tace, odporne na zmiany temperatury oraz częste mycie w zmywarkach gastronomicznych. Gładka powierzchnia i uniwersalny kolor powodują, że nadają się do każdego punktu gastronomicznego.

- odporność termiczna od -50°C do +140°C
- możliwość personalizacji tacy



- 5 lat gwarancji na uszkodzenia
- bardzo łatwe do utrzymania w czystości
- dostępne w wersji antypoślizgowej
- rekomendowane do szpitali, szkół, instytucji publicznych, restauracji



R032044

530x325 mm

szary

52,00



R047044

430x330 mm

szary

46,00



Płaski rant

R054044

460x360 mm

szary

52,00



Płaski rant

R056044

430x330 mm

szary

46,00

TACE Z TWORZYWA

Lekkie tace serwisowe wygodne i bezpieczne w codziennej eksploatacji.

- antypoślizgowe
- bardzo łatwe do utrzymania w czystości
- możliwość personalizacji tacy

- odporne na zadrapania
- można myć w zmywarce (R023029)
- rekomendowane do barów, restauracji, szkół, stołówek, instytucji publicznych



R020221

345x265 mm

wiśniowy

9,00



R020028

345x265 mm

czarny

9,00



R027028

455x355 mm

czarny

19,00



R023029

435x305 mm

ecru

19,00





Chef&Sommelier

Marka Chef&Sommelier® symbolizuje sztukę życia, która ucieleśnia bogactwo francuskiej gastronomii i enologii.

Efektom pracy specjalistów z Arc Research Centre było wprowadzenie nowej generacji bezołowiowego szkła kryształowego Krysta, który doskonale zaspokaja potrzeby profesjonalnej gastronomii zarówno w zakresie wyrafinowanej elegancji, jak i wytrzymałości w codziennym użytkowaniu oraz odporności na wstrząsy i detergenty.

Krysta jest najczystszym i najbardziej przezroczystym szkłem kryształowym dostępnym na rynku. Mistrzowska kompozycja surowców gwarantuje nieskazitelny blask oraz doświadczenie perfekcyjnego dźwięku, który zachwyca najbardziej wyrafinowane gusta.

ARCOROC

Szkło marki Arcoroc jest wytrzymałe i praktyczne – przeznaczone do intensywnego użytkowania. Szeroki wachlarz produktów od klasycznych kieliszków po wyrafinowane karafki i szkło barowe, spełni oczekiwania każdego punktu gastronomicznego.

W ofercie możemy znaleźć produkty w całości hartowane, ze zwiększoną odpornością na wstrząsy i zmiany temperatury, a także z certyfikatem "High Transparency - Purity" wykonane ze szkła najwyższej jakości w najczystszej postaci o przejrzystej strukturze. Arcoroc jest drugą najpopularniejszą marką wykorzystywaną przez profesjonalistów na całym świecie, sprzedawaną w ponad 150 krajach.



Durobor®

Durobor® powstał w 1928 roku jako pierwsza w Europie firma, która wprowadziła zautomatyzowany proces produkcji szkła. Dziś Durobor doskonalą swoją wiedzę i umiejętności jako projektant i producent trwałych wyrobów o unikalnym designie. Produkty marki Durobor są wykonane ze szkła sodowo-wapniowego i nie zawierają ołowiu. Profesjonaliści wybierają je do swoich lokali ze względu na ich jakość i wytrzymałość. Szkło cechuje się wysoką odpornością na intensywne, profesjonalne użycie: wstrząsy mechaniczne i zmiany temperatury.



SZKŁO



Bormioli Rocco to włoski producent wysokiej klasy wyrobów szklanych. Firma istnieje od 1825 roku i posiada status światowego lidera w produkcji szkła. Marka może poszczycić się szeroką ofertą od wysokiej jakości szklanek i kieliszków poprzez szkło deserowe, dzbanki, karafki i butelki, a na talerzach kończąc. Bormioli Rocco przynosi włoski sposób celebracji sztuki stołu na cały świat poprzez innowacyjne produkty zawsze zgodne ze współczesnymi trendami. Unikalny styl, ponadczasowy design oraz dbałość producenta o najmniejsze szczegóły sprawiają, że produkty Bormioli Rocco oczarują Twoich gości.

KIELISZKI DO WINA

SZKŁO

Kieliszki zostały wykonane z najwyższej jakości szkła kryształowego, które jest idealnie przezroczyste i błyszczące, a przede wszystkim wyjątkowo wytrzymałe. Dodatkowo kieliszek do szampana posiada efekt wzmacniająco musowanie.



Cienki brzeg kieliszka
0,8 mm podnosi walory
degustacyjne wina



Idealnie gładka,
bezszwowa nóżka

Płaska stopka pozbawiona
zagłębień, w których może
gromadzić się woda



KIELISZEK DO WINA
OENOLOGUE EXPERT

U0913

730 ml

ø103x(H)255 mm

opak. 6 szt.

16,70



KIELISZEK DO WINA
OENOLOGUE EXPERT

U0912

550 ml

ø93x(H)228 mm

opak. 6 szt.

16,70



KIELISZEK DO WINA
OENOLOGUE EXPERT

U0911

450 ml

ø87x(H)216 mm

opak. 6 szt.

15,70



KIELISZEK DO WINA
OENOLOGUE EXPERT

U0910

350 ml

ø80x(H)202 mm

opak. 6 szt.

15,70



KIELISZEK DO SZAMPANA
OENOLOGUE EXPERT

U0952

260 ml

ø71x(H)215 mm

opak. 6 szt.

15,70



KIELISZEK DO WINA
SUBLYM

N1744

550 ml

ø92x(H)260 mm

opak. 6 szt.

11,90



KIELISZEK DO WINA
SUBLYM

N1739

450 ml

ø87x(H)250 mm

opak. 6 szt.

10,90



KIELISZEK DO WINA
SUBLYM

L2761

350 ml

ø80x(H)230 mm

opak. 6 szt.

10,90



KIELISZEK DO WINA
SUBLYM

L2609

250 ml

ø72x(H)207 mm

opak. 6 szt.

10,40



KIELISZEK DO SZAMPANA
SUBLYM

L2762

210 ml

ø70x(H)240 mm

opak. 6 szt.

11,50

Szeroki wachlarz rozmiarów pozwala na dopasowanie zarówno do gatunków bogatych w aromatyczne taniny, jak i delikatne owocowe smaki.

Delikatnie zakrzywiona górna krawędź kieliszka pozwala na koncentrację aromatów, aby podnieść walory smakowe podczas degustacji.



KIELISZEK DO WINA GRANDS CEPAGES	KIELISZEK DO WINA GRANDS CEPAGES	KIELISZEK DO WINA GRANDS CEPAGES	KIELISZEK DO SZAMPANA GRANDS CEPAGES
E6245	E6101	G0935	E6250
620 ml	470 ml	350 ml	240 ml
ø101x(H)238 mm	ø95x(H)227 mm	ø85x(H)210 mm	ø70x(H)235 mm
opak. 6 szt.	opak. 6 szt.	opak. 6 szt.	opak. 6 szt.
13,60	12,50	12,50	12,50



Zaokrąglona krawędź brzegu kieliszka przylega do kształtu ust zapewniając najwyższy poziom komfortu podczas degustacji

Duża czasza w kształcie bańki dla lepszego napowietrzenia wina zwiększa percepcję aromatu

Wskaźnik poziomu wina 125 ml oznaczony w kieliszkach 300 ml i 400 ml pozwala na precyzyjne nalewanie

Delikatna, bezszwowa nóżka

Płaska stopka pozbawiona zagłębień, w których może się gromadzić woda



KIELISZEK DO WINA MACARON	KIELISZEK DO WINA MACARON	KIELISZEK DO WINA MACARON	KIELISZEK DO SZAMPANA MACARON
L9414	L9412	L9267	L9348
600 ml	500 ml	400 ml	300 ml
ø105x(H)235 mm	ø100x(H)215 mm	ø93x(H)200 mm	ø81x(H)195 mm
opak. 6 szt.	opak. 6 szt.	opak. 6 szt.	opak. 6 szt.
19,80	19,80	19,30	18,80





Krysta
EXTRA STRONG
CRYSTAL
GLASS



KIELISZEK DO WINA OPEN UP	KIELISZEK DO WINA OPEN UP	KIELISZEK DO WINA OPEN UP	KIELISZEK DO WINA OPEN UP	KIELISZEK DO SZAMPANA OPEN UP
U1013	U1012	U1011	U1010	U1051
550 ml	470 ml	400 ml	370 ml	200 ml
ø107x(H)233 mm	ø103x(H)228 mm	ø91x(H)231 mm	ø96x(H)211 mm	ø74x(H)234 mm
opak. 6 szt.	opak. 6 szt.	opak. 6 szt.	opak. 6 szt.	opak. 6 szt.
19,30	18,30	18,30	18,30	18,30

Linia Cabernet to szeroka gama kieliszkow na każdą okazję. Klasykne linie dostępne w trzech różnych kształtach: tulipana, balonu i liry zadowolą najbardziej wymagających klientów. Idealne proporcje i cienki brzeg kieliszka wzmacnia aromatyczność i walory smakowe każdego wina.

SZKŁO



KIELISZEK DO WINA
CABERNET TULIP

46888

580 ml

ø95x(H)230 mm

opak. 6 szt.

11,90



KIELISZEK DO WINA
CABERNET TULIP

46961

470 ml

ø90x(H)220 mm

opak. 6 szt.

10,90



KIELISZEK DO WINA
CABERNET TULIP

46973

350 ml

ø81x(H)202 mm

opak. 6 szt.

10,90



KIELISZEK DO WINA
CABERNET TULIP

46978

250 ml

ø72x(H)180 mm

opak. 6 szt.

10,40



KIELISZEK DO SZAMPANA
CABERNET TULIP

D0796

240 ml

ø70x(H)235 mm

opak. 6 szt.

11,50



KIELISZEK DO SZAMPANA
CABERNET TULIP

48024

160 ml

ø70x(H)225 mm

opak. 6 szt.

10,40



Krysta
EXTRA STRONG
CRYSTAL
GLASS

KIELISZEK DO WINA
CABERNET ABONDANT

FJ037

700 ml

ø110x(H)220 mm

opak. 6 szt.

13,10



KIELISZEK DO WINA
CABERNET ABONDANT

FJ038

500 ml

ø100x(H)201 mm

opak. 6 szt.

10,90



SZKŁO



KIELISZEK DO WINA
CABERNET BALLON

46981

700 ml

ø115x(H)221 mm

opak. 6 szt.

13,10



KIELISZEK DO WINA
CABERNET BALLON

47026

580 ml

ø106x(H)209 mm

opak. 6 szt.

11,90



KIELISZEK DO WINA
CABERNET BALLON

47017

470 ml

ø100x(H)196 mm

opak. 6 szt.

10,90



KIELISZEK DO WINA
CABERNET BALLON

47019

350 ml

ø91x(H)182 mm

opak. 6 szt.

10,90

Krysta
EXTRA STRONG
CRYSTAL
GLASS

LINIA WEINLAND

Weinland to uniwersalna kolekcja szkła charakteryzująca się wysoką trwałością i doskonałym stosunkiem jakości do ceny. Czasza i nóżka łączone są bezszwowo, tworząc jednolitą całość. Krótka nóżka zapewnia niezwykle wygodny chwyt. Solidna nóżka i stopka gwarantują optymalną odporność na pęknięcia.



KIELISZEK
DO BURGUNDA

1000037

660 ml

ø94x(H)224 mm

opak. 6 szt.

15,00



KIELISZEK
DO BORDEAUX

1000035

540 ml

ø91x(H)212 mm

opak. 6 szt.

14,00



KIELISZEK
DO BIAŁEGO WINA

1000002

350 ml

ø79x(H)200 mm

opak. 6 szt.

10,00



KIELISZEK
DO SZAMPANA

1000007

200 ml

ø68x(H)212 mm

opak. 6 szt.

12,00



KIELISZEK DO WINA
DIVINO

KIELISZEK DO WINA
DIVINO

776148	776155
530 ml	445 ml
opak. 6 szt.	opak. 6 szt.
9,33	9,33



Kolekcja Verso dedykowana jest dla klientów poszukujących w produktach zarówno funkcjonalności, uniwersalności, jak i odrobiny świeżości.



KIELISZEK DO WINA
VERSO

KIELISZEK DO WINA
VERSO

KIELISZEK DO WINA
VERSO

KIELISZEK DO SZAMPANA
VERSO

776162	776179	776186	776193
400 ml	330 ml	270 ml	225 ml
ø90x(H)186,5 mm	ø85x(H)180 mm	ø58x(H)173,5 mm	ø63,5x(H)188 mm
opak. 12 szt.	opak. 12 szt.	opak. 12 szt.	opak. 12 szt.
6,96	6,96	6,96	6,96



Szko certyfikowane o wysokiej przejrzystości: 100% czystości, 0% zabarwienia (linia Juliette).



KIELISZEK DO WINA
VINA JULIETTE

N5993

500 ml

ø92x(H)217 mm

opak. 6 szt.

7,10



KIELISZEK DO WINA
VINA JULIETTE

N4907

400 ml

ø87x(H)206 mm

opak. 6 szt.

7,10



KIELISZEK DO WINA
VINA JULIETTE

N5163

300 ml

ø79x(H)188 mm

opak. 6 szt.

6,60



KIELISZEK DO SZAMPANA
VINA JULIETTE

N5082

230 ml

ø72x(H)218 mm

opak. 6 szt.

6,60





KIELISZEK DO WINA VERSAILLES	KIELISZEK DO WINA VERSAILLES	KIELISZEK DO WINA VERSAILLES	KIELISZEK DO WINA VERSAILLES	KIELISZEK DO SZAMPANA VERSAILLES
N1041	N1011	G1483	G1509	G1484
720 ml	580 ml	360 ml	270 ml	160 ml
ø84x(H)245 mm	ø78x(H)230 mm	ø65x(H)212 mm	ø60(H)192 mm	ø44x(H)230 mm
opak. 6 szt.	opak. 6 szt.	opak. 6 szt.	opak. 6 szt.	opak. 6 szt.
9,70	8,70	8,20	7,60	7,60

Najbardziej klasyczna linia o charakterystycznym, ponadczasowym kształcie. Czasza typu tulip pozwala na szerokie zastosowanie kieliszków.

SZKŁO



KIELISZEK DO WINA VINA	KIELISZEK DO WINA VINA	KIELISZEK DO WINA VINA	KIELISZEK DO SZAMPANA VINA
L1348	L1349	L1967	L1351
480 ml	360 ml	260 ml	190 ml
ø88x(H)219 mm	ø80x(H)202 mm	ø72x(H)180 mm	ø55x(H)225 mm
opak. 6 szt.	opak. 6 szt.	opak. 6 szt.	opak. 6 szt.
7,10	7,10	6,60	6,60

EXTRA RESISTANT
FULLY TEMPERED GLASS



SZKŁO HARTOWANE

Wybrane linie produktów zostały poddane procesowi pełnego hartowania, które zwiększa żywotności produktu od 10 do 50 razy.

WYSOKA ODPORNOŚĆ NA UDERZENIA

Hartowanie zwiększa aż pięciokrotnie odporność na wstrząsy mechaniczne. Mniejsza liczba zarysowań, pęknięć i stłuczeń gwarantuje oszczędność.

ODPORNE NA SZOK TERMICZNY

Produkty hartowane są odporne na zmiany temperatury do 135 °C bez ryzyka zniszczenia produktu.

BEZPIECZEŃSTWO SZKŁA

Ten rodzaj szkła jest całkowicie bezpieczny dla obsługi. Rozbite szkło rozpada się na małe kawałki o nieostrych krawędziach.

Proste i eleganckie kieliszki bankietowe. Linia szkła hartowanego o trzykrotnie większej odporności na stłuczenia. Nowoczesna technologia wykończenia krawędzi szkła.

EXTRA RESISTANT
FULLY TEMPERED GLASS



KIELISZEK DO WINA PRINCESA	KIELISZEK DO WINA PRINCESA	KIELISZEK DO WINA PRINCESA	KIELISZEK DO SZAMPANA PRINCESA
J4155	P3263	J4159	J4166
420 ml	310 ml	230 ml	150 ml
ø89x(H)212 mm	ø81x(H)197 mm	ø74x(H)174 mm	ø61x(H)196 mm
opak. 6 szt.	opak. 6 szt.	opak. 6 szt.	opak. 6 szt.
8,30	7,80	7,30	6,80

Idealna propozycja dla niedużych restauracji czy domów weselnych, najlepsza relacja jakości do ceny.



KIELISZEK DO WINA ELEGANCE	KIELISZEK DO WINA ELEGANCE	KIELISZEK DO WINA ELEGANCE	KIELISZEK DO SZAMPANA ELEGANCE
50143	37405	37413	37298
310 ml	245 ml	190 ml	170 ml
ø81x(H)180 mm	ø74x(H)166 mm	ø69x(H)153 mm	ø58x(H)175 mm
opak. 6 szt.	opak. 6 szt.	opak. 6 szt.	opak. 6 szt.
7,20	6,70	6,10	6,70

Linia dedykowana dla cateringu.
Wyjątkowa cena i niewielkie
rozmiary idealnie sprawdzą się
w warunkach mobilnych.



KIELISZEK DO WINA
SAVOIE

50463

350 ml

ø84x(H)183 mm

opak. 6 szt.

6,80



KIELISZEK DO WINA
SAVOIE

27778

240 ml

ø75x(H)152 mm

opak. 6 szt.

4,50



KIELISZEK DO SZAMPANA
SAVOIE

27810

170 ml

ø61x(H)170 mm

opak. 6 szt.

4,50



Uniwersalne, hartowane kieliszki przeznaczone
dla stołówek, szpitali, lokali samoobsługowych.



KIELISZEK
RESTO

L9392

250 ml

ø76x(H)127 mm

opak. 6 szt.

4,10



KIELISZEK
RESTO

L8409

200 ml

ø70x(H)116 mm

opak. 6 szt.

3,80



KIELISZEK
RESTO

L8398

160 ml

ø64x(H)106 mm

opak. 6 szt.

3,80

KIELISZKI DO SZAMPANA

C&S
Chef & Sommelier



LINIA OPEN UP LINIA SUBLYM LINIA GRANDS CEPAGES

U1051	L2762	E6250
200 ml	210 ml	240 ml
ø74x(H)234 mm	ø70x(H)240 mm	ø70x(H)235 mm
opak. 6 szt.	opak. 6 szt.	opak. 6 szt.
18,30	11,50	12,50



LINIA MACARON LINIA OENOLOGUE EXPERT LINIA CABERNET

L9348	U0952	D0796
300 ml	260 ml	240 ml
ø81x(H)195 mm	ø71x(H)215 mm	ø70x(H)235 mm
opak. 6 szt.	opak. 6 szt.	opak. 6 szt.
18,80	15,70	11,50



LINIA CABERNET LINIA VERSO

48024	776193
160 ml	225 ml
ø70x(H)225 mm	ø63,5x(H)188 mm
opak. 6 szt.	opak. 12 szt.
10,40	6,96



SZKŁO

ARCOROC



LINIA VINA	LINIA VINA JULIETTE	LINIA VERSO
L1351	N5082	776193
190 ml	230 ml	225 ml
ø55x(H)225 mm	ø72x(H)218 mm	ø63,5x(H)188 mm
opak. 6 szt.	opak. 6 szt.	opak. 12 szt.
6,60	6,60	6,96



**EXTRA
RESISTANT**
FULLY THERMIFIED GLASS

LINIA PRINCESA	LINIA VERSAILLES	LINIA ELEGANCE
J4166	G1484	37298
150 ml	160 ml	170 ml
ø61x(H)196 mm	ø44x(H)230 mm	ø58x(H)175 mm
opak. 6 szt.	opak. 6 szt.	opak. 6 szt.
6,80	7,60	6,70



LINIA SAVOIE	BRIO FLUTE	BRIO COUPE
27810	J1478	L8941
170 ml	160 ml	210 ml
ø61x(H)170 mm	ø65x(H)198 mm	ø83x(H)192 mm
opak. 6 szt.	opak. 6 szt.	opak. 6 szt.
4,50	8,20	8,20

SZKŁO

KIELISZKI DO MARTINI



KIELISZEK KOKTAJLOWY CABERNET
N6831
300 ml
ø120x(H)188 mm
opak. 6 szt.
13,10



KIELISZEK KOKTAJLOWY CABERNET
N6887
210 ml
ø116x(H)172 mm
opak. 6 szt.
16,70



KIELISZEK DO MARTINI CABERNET
L3678
210 ml
ø114x(H)179 mm
opak. 6 szt.
12,90



ARCOROC

Durobor



KIELISZEK DO MARTINI COCTAIL
50056
150 ml
ø95x(H)165 mm
opak. 6 szt.
10,30



KIELISZEK KOKTAJLOWY CABERNET
N6815
300 ml
ø120x(H)170 mm
opak. 6 szt.
12,90



KIELISZEK KOKTAJLOWY BRIO COUPE
L8941
210 ml
ø83x(H)192 mm
opak. 6 szt.
8,20



KIELISZEK KOKTAJLOWY HERITAGE
2998/26
260 ml
ø111x(H)132 mm
opak. 6 szt.
14,50

KIELISZKI DO MARGARITY



KIELISZEK DO MARGARITY CABERNET
N6900
440 ml
ø121x(H)192 mm
opak. 6 szt.
12,90



KIELISZEK DO MARGARITY ELEGANCE
79923
270 ml
ø109x(H)160 mm
opak. 6 szt.
14,00



do cen należy doliczyć VAT 23%

KIELISZKI – GIN & TONIC



KIELISZEK DO WINA
ABONDANT

FJ037

700 ml

ø110x(H)220 mm

opak. 6 szt.

13,10

KIELISZEK DO WINA
ABONDANT

FJ038

500 ml

ø100x(H)201 mm

opak. 6 szt.

10,90



KIELISZEK DO WINA
BALLON

46981

700 ml

ø115x(H)221 mm

opak. 6 szt.

13,10

KIELISZEK DO WINA
BALLON

47026

580 ml

ø106x(H)209 mm

opak. 6 szt.

11,90

KIELISZEK DO WINA
BALLON

47017

470 ml

ø100x(H)196 mm

opak. 6 szt.

10,90

KIELISZEK DO WINA
BALLON

47019

350 ml

ø91x(H)182 mm

opak. 6 szt.

10,90

KIELISZKI TYPU HURRICANE

ARCOROC



KIELISZEK KOKTAJLOWY HURRICANE	KIELISZEK KOKTAJLOWY HURRICANE	KIELISZEK KOKTAJLOWY HAWAI	SZKLANKA KYOTO
54584	10770	E0530	P1849
440 ml	250 ml	440 ml	310 ml
ø86x(H)208 mm	ø71x(H)195 mm	ø79x(H)220 mm	ø81x(H)179 mm
opak. 6 szt.	opak. 6 szt.	opak. 6 szt.	opak. 6 szt.
15,60	13,90	15,60	10,30



EXTRA
RESISTANT
FULLY TEMPERED GLASS



Durobor



KIELISZEK KOKTAJLOWY ALEMANA	KIELISZEK KOKTAJLOWY BACCHUS	KIELISZEK KOKTAJLOWY HANOI
L3380	18223	836/41
440 ml	380 ml	410 ml
ø84x(H)169 mm	ø87x(H)158 mm	ø74x(H)167 mm
opak. 6 szt.	opak. 6 szt.	opak. 6 szt.
16,10	10,10	10,20



Durobor

KIELISZEK ALTERNATO
780/41
410 ml
ø95x(H)137 mm
opak. 6 szt.
10,90



KIELISZKI DO WODY/PIWA



POKAL CABERNET

POKAL CABERNET

G3570

G3573

470 ml

400 ml

ø81x(H)188 mm

ø81x(H)167 mm

opak. 6 szt.

opak. 6 szt.

13,10

13,10

ARCOROC

HIGH
TRANSPARENCY
PURE CRISTALLO GLASS

EXTRA
RESISTANT
THICK THERMO-TEMPERED GLASS



POKAL BEER LEGEND

SUBLYM MULTIPURPOSE

L9938

N5368

470 ml

350 ml

ø94x(H)165 mm

ø88x(H)177 mm

opak. 6 szt.

opak. 6 szt.

10,50

10,80



POKAL CERVOISE

POKAL CERVOISE

POKAL CERVOISE

24941

7131

7132

620 ml

500 ml

380 ml

ø89x(H)207 mm

ø83x(H)192 mm

ø77x(H)179 mm

opak. 6 szt.

opak. 6 szt.

opak. 6 szt.

11,40

9,90

8,80

SZKLANKI



SZKLANKA
LIMA
L2356
450 ml
ø77x(H)160 mm
opak. 6 szt.
7,80



SZKLANKA
LIMA
L8110
400 ml
ø77x(H)130 mm
opak. 6 szt.
6,90



SZKLANKA
LIMA
G3368
380 ml
ø88x(H)110 mm
opak. 6 szt.
6,80



SZKLANKA
LIMA
G3367
350 ml
ø94x(H)83 mm
opak. 6 szt.
6,80



SZKLANKA
OPEN UP
U1033
380 ml
ø93x(H)94 mm
opak. 6 szt.
9,90



SZKLANKA
OPEN UP
U1041
350 ml
ø77x(H)118 mm
opak. 6 szt.
9,90



SZKLANKA
OPEN UP
U1032
300 ml
ø99x(H)86 mm
opak. 6 szt.
18,30



SZKLANKA
ASKA
L8508
450 ml
ø83x(H)140 mm
opak. 6 szt.
7,30



SZKLANKA
ASKA
L8507
380 ml
ø90x(H)101 mm
opak. 6 szt.
6,80



SZKLANKA
ASKA
L8675
350 ml
ø76x(H)123 mm
opak. 6 szt.
6,80



C&S
Chef&Sommelier



SZKLANKA HI BALL
PRIMARY

G3323

440 ml

ø87(H)110 mm

opak. 6 szt.

7,30



SZKLANKA HI BALL
PRIMARY

G3322

360 ml

ø81(H)102 mm

opak. 6 szt.

6,80



SZKLANKA
MACARON

N0834

400 ml

ø85x(H)104 mm

opak. 6 szt.

11,40



SZKLANKA WYSOKA
VIGNE

L2369

450 ml

ø70x(H)165 mm

opak. 6 szt.

7,30



SZKLANKA WYSOKA
VIGNE

G3674

330 ml

ø69x(H)126 mm

opak. 6 szt.

5,20



SZKLANKA WYSOKA
VIGNE

G3658

220 ml

ø61x(H)111 mm

opak. 6 szt.

5,20



SZKLANKA NISKA
VIGNE

L2370

370 ml

ø93x(H)87 mm

opak. 6 szt.

6,80



SZKLANKA NISKA
VIGNE

G3666

310 ml

ø84x(H)83 mm

opak. 6 szt.

5,70



SZKLANKA NISKA
VIGNE

G3659

200 ml

ø75x(H)74 mm

opak. 6 szt.

4,70

SZKŁO



← 8 cl

SZKLANKA WYSOKA
STACK UP

H5641

470 ml

ø87x(H)147 mm

opak. 6 szt.

5,70



← 7,5 cl

SZKLANKA WYSOKA
STACK UP

H5642

400 ml

ø83x(H)144 mm

opak. 6 szt.

5,20



← 8 cl

SZKLANKA WYSOKA
STACK UP

H7763

350 ml

ø78x(H)140 mm

opak. 6 szt.

5,20



← 10 cl

SZKLANKA WYSOKA
STACK UP

H7764

290 ml

ø76x(H)119 mm

opak. 6 szt.

5,20



← 4,5 cl

SZKLANKA NISKA
STACK UP

H5646

320 ml

ø92x(H)92 mm

opak. 6 szt.

4,70



← 3,5 cl

SZKLANKA NISKA
STACK UP

J0317

265 ml

ø85x(H)92 mm

opak. 6 szt.

4,20



← 4,5 cl

SZKLANKA NISKA
STACK UP

H5647

210 ml

ø83x(H)80 mm

opak. 6 szt.

4,20

SZKLANKA NISKA
STACK UP

J8039

45 ml

ø50x(H)60 mm

opak. 6 szt.

3,10

**EXTRA
RESISTANT**
FULLY TEMPERED GLASS

STACKABLE





SZKLANKA
VINA JULIETTE

N5994

400 ml

ø88x(H)110 mm

opak. 6 szt.

4,10



SZKLANKA
VINA JULIETTE

N5995

350 ml

ø94x(H)83 mm

opak. 6 szt.

4,10



SZKLANKA VINA

L1346

360 ml

ø76x(H)121 mm

opak. 6 szt.

4,10



SZKLANKA VINA

L1347

340 ml

ø89x(H)93 mm

opak. 6 szt.

4,10





SZKLANKA SHETLAND

SZKLANKA SHETLAND

SZKLANKA SHETLAND

SZKLANKA SHETLAND

79698

79728

79741

C8222

420 ml

350 ml

320 ml

90 ml

ø89x(H)146 mm

ø83x(H)138 mm

ø97x(H)97 mm

ø60x(H)78 mm

opak. 6 szt.

opak. 6 szt.

opak. 6 szt.

opak. 6 szt.

5,60

4,60

4,60

3,50

SZKŁO

EXTRA
RESISTANT
FULLY TEMPERED GLASS

STACKABLE

SZKLANKA LOG

SZKLANKA LOG

SZKLANKA LOG

L9946

L9945

L8690

320 ml

270 ml

220 ml

ø70x(H)120 mm

ø77x(H)93 mm

ø73x(H)79 mm

opak. 6 szt.

opak. 6 szt.

opak. 6 szt.

2,90

2,90

2,80





SZKLANKA WYSOKA
GRANITY
J2598
650 ml
ø96x(H)178 mm
opak. 6 szt.
9,40



SZKLANKA WYSOKA
GRANITY
J2601
460 ml
ø87x(H)160 mm
opak. 6 szt.
7,30



SZKLANKA WYSOKA
GRANITY
J2603
420 ml
ø89x(H)130 mm
opak. 6 szt.
5,70



SZKLANKA WYSOKA
GRANITY
J2607
350 ml
ø85x(H)122 mm
opak. 6 szt.
5,20



SZKLANKA WYSOKA
GRANITY
J2605
310 ml
ø75x(H)140 mm
opak. 6 szt.
5,20



SZKLANKA WYSOKA
GRANITY
J2608
200 ml
ø64x(H)127 mm
opak. 6 szt.
4,20



SZKLANKA NISKA
GRANITY
J2614
270 ml
ø85x(H)98 mm
opak. 6 szt.
4,20



SZKLANKA NISKA
GRANITY
J2611
200 ml
ø80x(H)81 mm
opak. 6 szt.
4,20



SZKLANKA NISKA
GRANITY
J2610
160 ml
ø73x(H)73 mm
opak. 6 szt.
3,60



SZKLANKA WYSOKA
NORVEGE
61698
320 ml
ø74x(H)125 mm
opak. 6 szt.
4,40



SZKLANKA WYSOKA
NORVEGE
60440
270 ml
ø72x(H)114 mm
opak. 6 szt.
4,10



SZKLANKA WYSOKA
NORVEGE
61697
250 ml
ø77x(H)94 mm
opak. 6 szt.
3,50



SZKLANKA WYSOKA
NORVEGE
60024
200 ml
ø72x(H)88 mm
opak. 6 szt.
2,90



SZKLANKA WYSOKA
NORVEGE
60026
160 ml
ø65x(H)82 mm
opak. 6 szt.
2,90





LINIA ROCK BAR

Kolekcja Rock Bar to klasyczne szkło barowe, urozmaicone szklankami w trzech soczystych kolorach, pozwalającymi na serwowanie jeszcze bardziej oryginalnych koktajli. Wykonane z wysokiej jakości szkła hartowanego - odporne na uderzenia i szoki termiczne oraz przystosowane do częstego mycia w zmywarce. Można je układać w stosie oszczędzając w ten sposób miejsce na barze.



SZKLANKA WYSOKA ROCK BAR	SZKLANKA WYSOKA ROCK BAR	SZKLANKA WYSOKA ROCK BAR	SZKLANKA NISKA ROCK BAR	SZKLANKA NISKA ROCK BAR	SZKLANKA NISKA ROCK BAR
776308	776315	776247	776230	776254	776261
370 ml	285 ml	370 ml	385 ml	270 ml	200 ml
ø79x(H)141 mm	ø72x(H)134,5 mm	ø83x(H)120,5 mm	ø91x(H)100,5 mm	ø84x(H)92,5 mm	ø75,5x(H)83,5 mm
opak. 6 szt.	opak. 6 szt.	opak. 6 szt.	opak. 6 szt.	opak. 6 szt.	opak. 6 szt.
5,07	5,59	4,25	4,22	3,67	3,36



SZKLANKA WYSOKA PEACH ROCK BAR	SZKLANKA WYSOKA MINT ROCK BAR	SZKLANKA WYSOKA ICE ROCK BAR
776278	776285	776292
370 ml	370 ml	370 ml
ø83x(H)120,5 mm	ø83x(H)120,5 mm	ø83x(H)120,5 mm
opak. 6 szt.	opak. 6 szt.	opak. 6 szt.
5,59	6,15	5,59



LINIA CORTINA

Prosta i funkcjonalna kolekcja szklanek Cortina stanowi ekonomiczną propozycję dla różnych typów lokali gastronomicznych. Bogate portfolio pojemności sprawia, że szklanki są doskonałe do wielu zastosowań.



SZKLANKA WYSOKA CORTINA	SZKLANKA TUBO CORTINA	SZKLANKA CORTINA	SZKLANKA CORTINA	SZKLANKA CORTINA	SZKLANKA NISKA CORTINA
766391	766384	776407	776421	776414	776377
385 ml	300 ml	275 ml	215 ml	255 ml	195 ml
ø65x(H)162,5 mm	ø59,5x(H)166 mm	ø61,5x(H)141 mm	ø54,5x(H)143 mm	ø73,5x(H)88 mm	ø68,5x(H)79 mm
opak. 6 szt.	opak. 6 szt.	opak. 6 szt.	opak. 6 szt.	opak. 6 szt.	opak. 6 szt.
3,45	2,62	2,21	2,30	2,35	2,21



LINIA BODEGA

Kolekcja prostych i eleganckich szklanek wykonanych ze szkła hartowanego, które poddawane jest specjalistycznej obróbce w celu zagwarantowania większej wytrzymałości na wstrząsy, uderzenia i szok termiczny.



SZKLANKA WYSOKA
BODEGA

776209

505 ml

ø88,5x(H)120 mm

opak. 12 szt.

4,52



SZKLANKA NISKA
BODEGA

776216

355 ml

ø85x(H)89,5 mm

opak. 12 szt.

3,81



SZKLANKA
BODEGA

776223

225 ml

ø82x(H)59 mm

opak. 12 szt.

3,77

SZKŁO





SZKLANKA
NEW YORK

3500009

350 ml

ø65x(H)144 mm

opak. 6 szt.

8,00



SZKLANKA
NEW YORK

3500013

320 ml

ø60x(H)167 mm

opak. 6 szt.

8,00



SZKLANKA
NEW YORK

3500011

262 ml

ø56x(H)140 mm

opak. 6 szt.

8,00



SZKLANKA DO
WHISKY NEW YORK

3500046

250 ml

ø75x(H)85 mm

opak. 6 szt.

8,00



SZKLANKA WYSOKA
ISLANDE

J4226

360 ml

ø64x(H)170 mm

opak. 6 szt.

3,20



SZKLANKA WYSOKA
ISLANDE

N6639

330 ml

ø63x(H)157 mm

opak. 6 szt.

3,20



SZKLANKA WYSOKA
ISLANDE

J4227

310 ml

ø60x(H)166 mm

opak. 6 szt.

3,20



SZKLANKA WYSOKA
ISLANDE

15012

310 ml

ø60x(H)164 mm

opak. 6 szt.

3,10



SZKLANKA WYSOKA
ISLANDE

N6640

290 ml

ø63x(H)145 mm

opak. 6 szt.

3,20



SZKLANKA WYSOKA
ISLANDE

N6642

220 ml

ø53x(H)152 mm

opak. 6 szt.

2,90



SZKLANKA WYSOKA
ISLANDE

N6641

220 ml

ø58x(H)131 mm

opak. 6 szt.

2,90



SZKLANKA WYSOKA
ISLANDE

J3314

170 ml

ø52x(H)125 mm

opak. 6 szt.

2,90



SZKLANKA WYSOKA
ISLANDE

N6643

160 ml

ø55x(H)100 mm

opak. 6 szt.

2,90



SZKLANKA WYSOKA
ISLANDE

J4238

100 ml

ø51x(H)87 mm

opak. 12 szt.

2,90





SZKŁO



SZKLANKA WYSOKA
PRINCESA

J4079
340 ml
ø66x(H)148 mm
opak. 6 szt.
3,30



SZKLANKA WYSOKA
PRINCESA

42440
280 ml
ø66x(H)127 mm
opak. 6 szt.
3,30



SZKLANKA WYSOKA
PRINCESA

J4170
230 ml
ø65x(H)110 mm
opak. 6 szt.
3,10



SZKLANKA WYSOKA
PRINCESA

J4171
170 ml
ø64x(H)85 mm
opak. 6 szt.
3,10



SZKLANKA NISKA
ISLANDE

N6377
380 ml
ø89x(H)96 mm
opak. 6 szt.
4,90



SZKLANKA NISKA
ISLANDE

J4239
300 ml
ø78x(H)93 mm
opak. 6 szt.
3,20



SZKLANKA NISKA
ISLANDE

J4241
200 ml
ø79x(H)84 mm
opak. 12 szt.
2,90



SZKLANKA NISKA
PRINCESA

J4168
310 ml
ø79x(H)94 mm
opak. 6 szt.
3,60



SZKLANKA NISKA
PRINCESA

J4169
230 ml
ø70x(H)85 mm
opak. 6 szt.
3,10



SZKLANKA WYSOKA
ELISA

J4724

350 ml

ø68x(H)135 mm

opak. 6 szt.

3,30



SZKLANKA WYSOKA
ELISA

27754

190 ml

ø56x(H)108 mm

opak. 6 szt.

3,10



SZKLANKA NISKA
ELISA

J4591

230 ml

ø73x(H)82 mm

opak. 6 szt.

3,10



SZKLANKA WYSOKA
SALTO ORANGE

J8488

350 ml

ø76x(H)121 mm

opak. 6 szt.

9,70



SZKLANKA NISKA
SALTO ORANGE

J8479

320 ml

ø90x(H)84 mm

opak. 6 szt.

9,70



SZKLANKA WYSOKA
SALTO BLUE

J8490

350 ml

ø76x(H)121 mm

opak. 6 szt.

9,70



SZKLANKA NISKA
SALTO BLUE

J8482

320 ml

ø90x(H)84 mm

opak. 6 szt.

9,70



SZKLANKA WYSOKA
SALTO GREEN

J8492

350 ml

ø76x(H)121 mm

opak. 6 szt.

9,70



SZKLANKA NISKA
SALTO GREEN

J8485

320 ml

ø90x(H)84 mm

opak. 6 szt.

9,70



SZKLANKA
FUSION

L7849

550 ml

ø109x(H)101 mm

opak. 6 szt.

6,30

SZKLANKA
FUSION

L7850

350 ml

ø82x(H)120 mm

opak. 6 szt.

5,90



SZKŁO



SZKLANKA CAN

N6544

470 ml

ø70x(H)165 mm

opak. 6 szt.

4,90

SZKLANKA CAN

N6545

470 ml

ø76x(H)134 mm

opak. 6 szt.

4,90



SZKLANKA WYSOKA
POP CORN

N4232

350 ml

(H)121 mm

opak. 6 szt.

6,20

SZKLANKA NISKA
POP CORN

N4231

270 ml

(H)98 mm

opak. 6 szt.

4,90



SZKŁANKA NISKA
RENDEZ-VOUS

N9888

320 ml

ø89x(H)95,5 mm

opak. 6 szt.

13,90



SZKŁANKA WYSOKA
RENDEZ-VOUS

N9889

360 ml

ø83,5x(H)129,5 mm

opak. 6 szt.

14,90



SZKŁANKA NISKA
MACASSAR

N9887

320 ml

ø94x(H)99 mm

opak. 6 szt.

13,90



SZKŁANKA WYSOKA
MACASSAR

N9886

360 ml

ø84x(H)129,5 mm

opak. 6 szt.

15,90



SZKŁANKA NISKA
ARCHITECTURE

N9885

320 ml

ø94x(H)99 mm

opak. 6 szt.

14,90



SZKŁANKA WYSOKA
ARCHITECTURE

N9884

360 ml

ø84,5x(H)129,5 mm

opak. 6 szt.

14,90



SZKLANKI VINTAGE

SZKŁO



SZKLANKA
BROADWAY

L7255

380 ml

ø75x(H)145 mm

opak. 6 szt.

9,80



SZKLANKA
BROADWAY

L7256

280 ml

ø67,5x(H)134 mm

opak. 6 szt.

8,10



SZKLANKA
BROADWAY

L7254

300 ml

ø85x(H)91 mm

opak. 6 szt.

8,20



KIELISZEK
BROADWAY

L7253

50 ml

ø49x(H)60 mm

opak. 6 szt.

6,50







SZKLANKA NEW YORK	SZKLANKA NEW YORK	SZKLANKA NEW YORK	SZKLANKA NEW YORK	SZKLANKA NEW YORK	SZKLANKA NEW YORK
L7340	L7334	L7335	L7339	N6253	N4136
470 ml	380 ml	350 ml	250 ml	45 ml	400 ml
ø87x(H)144 mm	ø89x(H)100 mm	ø74x(H)144 mm	ø81x(H)84 mm	ø42x(H)70 mm	ø78x(H)156 mm
opak. 6 szt.	opak. 6 szt.	opak. 6 szt.	opak. 6 szt.	opak. 6 szt.	opak. 6 szt.
6,90	6,30	6,30	4,90	3,50	6,50



SZKLANKA DISCO LOUNGE	SZKLANKA DISCO LOUNGE	SZKLANKA DISCO LOUNGE
L3656	L3677	L3676
470 ml	350 ml	320 ml
ø83x(H)160 mm	ø78x(H)135 mm	ø89x(H)102 mm
opak. 6 szt.	opak. 6 szt.	opak. 6 szt.
6,60	5,90	5,40



SZKLANKA WYSOKA BE POP	SZKLANKA NISKA BE POP
L8688	L8687
350 ml	300 ml
ø69x(H)148 mm	ø84x(H)82 mm
opak. 6 szt.	opak. 6 szt.
4,60	4,60



SZKLANKA WYSOKA ESKALE HART	SZKLANKA NISKA ESKALE HART	SZKLANKA NISKA ESKALE HART	SZKLANKA NISKA ESKALE HART
L5880	L3750	L3751	N6551
690 ml	310 ml	180 ml	90 ml
ø97x(H)195 mm	ø91x(H)87 mm	ø77x(H)78 mm	ø58x(H)80 mm
opak. 6 szt.	opak. 6 szt.	opak. 6 szt.	opak. 6 szt.
7,00	5,40	4,40	4,10



SZKLANKA ISAO	SZKLANKA NISKA ODEO	SZKLANKA WYSOKA ODEO
829/58	0215/31	0215/34
580 ml	310 ml	340 ml
ø191x(H)92 mm	ø84x(H)100 mm	ø73x(H)143 mm
opak. 6 szt.	opak. 6 szt.	opak. 6 szt.
10,90	7,40	6,40

Durobor®

SZKŁO



SZKŁANKA NISKA
GEM

SZKŁANKA WYSOKA
GEM

832/33	832/50
330 ml	500 ml
ø93x(H)85 mm	ø88x(H)157 mm
opak. 6 szt.	opak. 6 szt.
11,90	11,90



SZKŁANKA NISKA
QUARTZ

SZKŁANKA WYSOKA
QUARTZ

342/38	342/49
380 ml	490 ml
ø93x(H)102 mm	ø84x(H)160 mm
opak. 6 szt.	opak. 6 szt.
11,40	11,40



do cen należy doliczyć VAT 23%

FineDine
PROFESSIONAL TABLETOP & BAR



SZKLANKA WYSOKA
DIAMOND

776346

470 ml

ø85,2x(H)143,5 mm

opak. 6 szt.

4,88



SZKLANKA
DIAMOND

776322

305 ml

ø91x(H)102,5 mm

opak. 6 szt.

5,47



SZKLANKA NISKA
DIAMOND

776339

305 ml

ø84x(H)92,5 mm

opak. 6 szt.

5,47



SZKLANKA WYSOKA
LINE

776360

390 ml

ø84,5 x(H)120 mm

opak. 12 szt.

2,71



SZKLANKA
LINE

776353

290 ml

ø85x(H)85 mm

opak. 12 szt.

2,16



SZKLANKA
ROMANTIC

775752

340 ml

ø79x(H)123 mm

opak. 6 szt.

8,32



SZKLANKA WYSOKA
ORIENTE

775677

470 ml

ø79x(H)142 mm

opak. 6 szt.

11,01



SZKLANKA NISKA
ORIENTE

775660

500 ml

ø96x(H)105 mm

opak. 6 szt.

10,39



SZKLANKA NISKA
ORIENTE

775653

400 ml

ø92x(H)91,5 mm

opak. 6 szt.

9,25



SZKLANKA COOL BLUE
WYSOKA ORIENTE

775707

470 ml

ø79x(H)142 mm

opak. 6 szt.

11,01



SZKLANKA COOL BLUE
NISKA ORIENTE

775691

500 ml

ø96x(H)105 mm

opak. 6 szt.

10,39



SZKLANKA COOL BLUE
NISKA ORIENTE

775684

400 ml

ø92x(H)91,5 mm

opak. 6 szt.

9,25



SZKLANKI DO PIWA



SZKLANKA BEER LEGEND	SZKLANKA BEER LEGEND	SZKLANKA BEER LEGEND	SZKLANKA BEER LEGEND
L9941	L9944	L9942	L9943
590 ml	590 ml	470 ml	470 ml
ø94x(H)151 mm	ø83x(H)210 mm	ø93x(H)134 mm	ø78x(H)190 mm
opak. 6 szt.	opak. 6 szt.	opak. 6 szt.	opak. 6 szt.
6,60	6,60	6,60	6,60



SZKLANKA NONIC	SZKLANKA NONIC	SZKLANKA NONIC
49357	43740	43716
570 ml	340 ml	280 ml
ø87x(H)152 mm	ø77x(H)127 mm	ø73x(H)115 mm
opak. 6 szt.	opak. 6 szt.	opak. 6 szt.
4,70	3,60	3,50



SZKLANKA PARROT	SZKLANKA SKULL	SZKLANKA ULTIMATE	SZKLANKA LINZ	SZKLANKA TULIP
N6647	N6644	G8563	25263	P3008
900 ml	900 ml	570 ml	390 ml	580 ml
176x(H)190 mm	164x(H)160 mm	ø90x(H)160 mm	ø69x(H)206 mm	ø84x(H)161 mm
opak. 6 szt.	opak. 6 szt.	opak. 6 szt.	opak. 6 szt.	opak. 6 szt.
36,80	36,80	5,20	6,80	4,70

SZKŁO

SZKŁO – ALKOHOLE WYSOKOPROCENTOWE

C&S
Chef&Sommelier

Krysta
EXTRA STRONG
CRYSTAL
GLASS



KIELISZEK OPEN UP	KIELISZEK OPEN UP	SZKLANKA OPEN UP
U1059	U1062	U1032
390 ml	165 ml	300 ml
ø104x(H)132 mm	ø70x(H)170 mm	ø99x(H)86 mm
opak. 6 szt.	opak. 6 szt.	opak. 6 szt.
20,40	20,40	18,30

ARCOROC



KIELISZEK CABERNET	KIELISZEK VERSAILLES	KIELISZEK ELEGANCE	KIELISZEK VIGNE
E5358	G1649	37264	71602
70 ml	50 ml	65 ml	70 ml
ø51x(H)135 mm	ø50(H)135 mm	ø48x(H)113 mm	ø54x(H)145 mm
opak. 6 szt.	opak. 6 szt.	opak. 12 szt.	opak. 12 szt.
9,40	9,20	5,60	9,90



KIELISZEK FINE CHAMPAGNE	KIELISZEK DO GRAPPY VERSAILLES	KIELISZEK BRIO LIQUEUR	KIELISZEK DO WÓDKI DIAMOND
1105	G1420	H8466	0103006244
15 ml	90 ml	95 ml	40 ml
ø38x(H)62 mm	ø44(H)168 mm	ø56x(H)171 mm	
opak. 12 szt.	opak. 6 szt.	opak. 6 szt.	opak. 12 szt.
3,60	9,20	7,70	5,10



SHOTY



KIELISZEK
ISLANDE

40375

60 ml

ø38x(H)105 mm

opak. 6 szt.

2,20

KIELISZEK
ISLANDE

72388

55 ml

ø45x(H)101 mm

opak. 12 szt.

4,10

KIELISZEK
HOT SHOT

G2639

70 ml

ø55x(H)85 mm

opak. 12 szt.

3,30



KIELISZEK
HOT SHOT

21554

34 ml

ø45x(H)70 mm

opak. 6 szt.

3,10



KIELISZEK
GRANITY

4755

45 ml

ø50x(H)57 mm

opak. 12 szt.

3,10



KIELISZEK
STOCKHOLM

G2645

40 ml

ø44x(H)53 mm

opak. 12 szt.

2,30



ZESTAW 6 KIELISZKÓW
NEW YORK - MIX (3x2)

P2650

34 ml

ø44x(H)55 mm

opak. 6 szt.

3,40



Chef Sommelier



KIELISZEK
GIN

65

50 ml

ø48x(H)57 mm

opak. 24 szt.

2,10



KIELISZEK
GIN

00016

30 ml

ø42x(H)90 mm

opak. 6 szt.

1,80



KIELISZEK
VIGNE

47346

60 ml

ø42x(H)90 mm

opak. 6 szt.

3,10



KIELISZEK
WEINLAND

1000020

80 ml

ø47x(H)62 mm

opak. 6 szt.

7,00

KARAFKI I DEKANTERY

C&S
Chef & Sommelier



KARAFKA OPEN UP

D6653

1400 ml

ø145x(H)314 mm

opak. 1 szt.

153,50



DEKANTER OPENING

D2142

900 ml

ø214x(H)241 mm

opak. 1 szt.

151,90



KARAFKA WEINLAND

1000059

750

ø194x(H)213

1

59,00



KARAFKA ONE FOR ALL

8650650

1000

ø160x(H)285

1

64,00



Karafka ONE FOR ALL

8650625

500

ø120x(H)240

1

49,00



KARAFKA VERSAILLES	KARAFKA FLUID	KARAFKA FLUID	KARAFKA ELEGANCE
G5491	L3965	L3963	42173
1500 ml	1000 ml	500 ml	1000 ml
ø233(H)260 mm	ø107x(H)265 mm	ø91x(H)193 mm	ø112x(H)230 mm
opak. 6 szt.	opak. 6 szt.	opak. 6 szt.	opak. 6 szt.
79,00	21,70	13,50	9,20



KARAFKA VIN	KARAFKA VIN	KARAFKA VIN
C0199	C0197	C0198
1000 ml	500 ml	250 ml
ø119x(H)203 mm	ø96x(H)164 mm	ø78x(H)132 mm
opak. 6 szt.	opak. 6 szt.	opak. 6 szt.
9,20	6,10	5,10



KARAFKA MISURA	KARAFKA MISURA	KARAFKA MISURA	KARAFKA YPSILON	KARAFKA YPSILON	KARAFKA YPSILON
775776	770481	770498	775783	775790	775806
250 ml	500 ml	1000 ml	250 ml	500 ml	1000 ml
ø68x(H)190 mm	ø84x(H)235 mm	ø108x(H)262 mm	ø68x(H)165 mm	ø84x(H)204 mm	ø104x(H)255 mm
opak. 12 szt.	opak. 12 szt.	opak. 12 szt.	opak. 12 szt.	opak. 6 szt.	opak. 6 szt.
5,59	5,70	10,00	9,62	10,49	13,64

DZBANKI I BUTELKI

ARCOROC



DZBANEK PICHET

C0214

1300 ml

ø146x(H)199 mm

opak. 6 szt.

32,10



DZBANEK ARC

E7258

500 ml

ø126x(H)146 mm

opak. 12 szt.

7,60



DZBANEK ARC

E7255

1000 ml

ø151x(H)202 mm

opak. 6 szt.

10,20



DZBANEK ARC

E7254

1300 ml

ø163x(H)217 mm

opak. 6 szt.

12,70



DZBANEK ARC

53061

1600 ml

ø165x(H)242 mm

opak. 6 szt.

15,80



DZBANEK KRUG EXCLUSIV

8515485

1500 ml

ø131x(H)213 mm

opak. 6 szt.

69,00



DZBANEK KRUG EXCLUSIV

8515480

1000 ml

ø113x(H)190 mm

opak. 6 szt.

53,00



DZBANEK KRUG EXCLUSIV

8515470

500 ml

ø97x(H)142 mm

opak. 6 szt.

39,00

z pokrywką
i tubą na lód



DZBANEK BISTROT

775813

250 ml

ø62x(H)115 mm

opak. 12 szt.

6,16



DZBANEK BISTROT

772820

500 ml

ø77x(H)145 mm

opak. 12 szt.

7,86



DZBANEK BISTROT

775837

1000 ml

ø93x(H)186 mm

opak. 6 szt.

11,81



DZBANEK ROMANTIC

775769

1800 ml

ø106x(H)236 mm

opak. 6 szt.

31,78



BUTELKA ORIENTE

775714

1000 ml

ø85x(H)350 mm

opak. 12 szt.

23,80



BUTELKA SWING

775721

250 ml

ø64x(H)192 mm

opak. 28 szt.

4,99



BUTELKA SWING

775738

500 ml

ø77x(H)253 mm

opak. 12 szt.

6,59



BUTELKA SWING

775745

1000 ml

ø94x(H)306 mm

opak. 6 szt.

8,46



BUTELKA OFFICINA 1825

775844

750 ml

ø85,9x(H)247 mm

opak. 6 szt.

21,72



BUTELKA OFFICINA 1825

775851

1200 ml

ø95x(H)300 mm

opak. 6 szt.

20,84

SALATERKI



SALATERKA POMPEI

SALATERKA POMPEI

SALATERKA POMPEI

SALATERKA POMPEI

SALATERKA POMPEI

775998

776001

776018

776025

776032

39 ml

100 ml

240 ml

350 ml

570 ml

ø60x(H)30 mm

ø80x(H)41 mm

ø105x(H)53 mm

ø120x(H)60 mm

ø140x(H)70 mm

opak. 6 szt.

opak. 6 szt.

opak. 6 szt.

opak. 6 szt.

opak. 6 szt.

2,38

2,50

2,75

3,88

5,26

SALATERKA POMPEI

SALATERKA POMPEI

SALATERKA POMPEI

SALATERKA POMPEI

776049

776056

776063

776070

1060 ml

1700 ml

2450 ml

3650 ml

ø170x(H)85 mm

ø200x(H)100 mm

ø230x(H)95 mm

ø260x(H)106 mm

opak. 6 szt.

opak. 6 szt.

opak. 6 szt.

opak. 6 szt.

6,13

10,76

13,02

24,38



ARCOROC



SALATERKA UNISSON

SALATERKA UNISSON

SALATERKA UNISSON

SALATERKA UNISSON

L6511

L6509

L4863

L7829

600 ml

1200 ml

2000 ml

4000 ml

ø140x(H)70 mm

ø170x(H)90 mm

ø200x(H)110 mm

ø250x(H)130 mm

opak. 6 szt.

opak. 6 szt.

opak. 6 szt.

opak. 6 szt.

13,60

15,60

20,90

23,90



MISKA SZKLANA SEASON'S BAR

MISKA SZKLANA SEASON'S BAR

MISKA SZKLANA SEASON'S BAR

L3707

L3704

L3703

40 ml

120 ml

180 ml

ø140x(H)68 mm

ø200x(H)99 mm

ø225x(H)107 mm

opak. 6 szt.

opak. 6 szt.

opak. 6 szt.

6,30

9,80

11,60





SALATERKA EMPILABLE	SALATERKA EMPILABLE	SALATERKA EMPILABLE	SALATERKA EMPILABLE	SALATERKA EMPILABLE
10011	10018	10040	10019	10000
35 ml	75 ml	150 ml	240 ml	385 ml
ø58x(H)105 mm	ø73x(H)32 mm	ø88x(H)39 mm	ø103x(H)45 mm	ø118x(H)54 mm
opak. 6 szt.	opak. 6 szt.	opak. 6 szt.	opak. 6 szt.	opak. 6 szt.
1,90	2,10	2,30	2,40	3,10

SALATERKA EMPILABLE	SALATERKA EMPILABLE	SALATERKA EMPILABLE
10003	10027	10022
620 ml	1100 ml	1800 ml
ø138x(H)52 mm	ø170x(H)78 mm	ø200x(H)92 mm
opak. 6 szt.	opak. 6 szt.	opak. 6 szt.
4,70	5,30	9,70

SALATERKA EMPILABLE	SALATERKA EMPILABLE
10021	10029
2900 ml	6000 ml
ø230x(H)105 mm	ø290x(H)133 mm
opak. 6 szt.	opak. 6 szt.
12,40	23,90





FILIŻANKA

VOLUTO

L3694

320 ml

ø106x(H)111 mm

opak. 6 szt.

4,70



FILIŻANKA

VOLUTO

L3693

250 ml

ø104x(H)91 mm

opak. 6 szt.

4,20



FILIŻANKA

VOLUTO

L3692

220 ml

ø107x(H)71 mm

opak. 6 szt.

4,20



SPODEK

VOLUTO

L3697

opak. 6 szt.

7,30



KUBEK

BOCK

E7104

250 ml

ø68x(H)89 mm

opak. 6 szt.

4,20



SZKLANKA
IRISH COFFEE

37684

240 ml

ø76x(H)139 mm

opak. 6 szt.

12,90



SZKLANKA
LATINO

G3871

290 ml

ø78x(H)150 mm

opak. 6 szt.

9,40



SZKLANKA CAFFEINO

456002
85 ml
ø59x(H)71 mm
opak. 6 szt.
2,79



SZKLANKA SHETLAND

C8222
90 ml
60x(H)78 mm
opak. 12 szt.
3,50



SZKLANKA BARIL

N6550
160 ml
ø58x(H)80 mm
opak. 12 szt.
2,20



FILIŻANKA ESPRESSO
DOUBLE WALL ZE SPODKIEM
ZE STALI NIERDZEWNEJ

777664
65 ml
ø61x(H)54 mm
opak. 2 szt.
28,00 szt. / 56,00 opak.



FILIŻANKA DOUBLE WALL
ZE SPODKIEM
ZE STALI NIERDZEWNEJ

777688
300 ml
ø98x(H)88 mm
opak. 2 szt.
37,00 szt. / 74,00 opak.



SZKLANKA DO LATTE
DOUBLE WALL

777695
340 ml
ø89x(H)150 mm
opak. 2 szt.
32,00 szt. / 64,00 opak.



KUBEK Z UCHEM
DOUBLE WALL

777671
320 ml
ø85x(H)113 mm
opak. 2 szt.
34,50 szt. / 69,00 opak.



SZKŁO DESEROWE

ARCOROC



PUCHAREK VERSATILE

H4668

40 ml

ø60x(H)62 mm

opak. 2 szt.

3,10



PUCHAREK VERSATILE

H3951

120 ml

ø98x(H)90 mm

opak. 6 szt.

4,90



PUCHAREK CHIQUITO

J4764

230 ml

ø82x(H)59 mm

opak. 6 szt.

2,30



PUCHAREK PALMIER

58010

210 ml

ø127x(H)100 mm

opak. 6 szt.

13,50



PUCHAREK PALMIER

58012

370 ml

ø120x(H)201 mm

opak. 6 szt.

23,40



PUCHAREK PEPITE

53496

200 ml

ø108x(H)60 mm

opak. 6 szt.

6,20



PUCHAREK QUADRO

12615

360 ml

ø181x(H)191 mm

opak. 6 szt.

16,60



PUCHAREK SEYCHELLES

34741

200 ml

ø105x(H)80 mm

opak. 6 szt.

5,70



PUCHAREK
JAZZED

H4368

250 ml

ø155x(H)133 mm

opak. 6 szt.

11,60



PUCHAREK
JAZZED

N8367

410 ml

ø127x(H)198 mm

opak. 6 szt.

22,90



MISECZKA DESEROWA
MAEVA DIAMANT

L6690

350 ml

ø120x(H)74 mm

opak. 6 szt.

6,90



MISECZKA DESEROWA
MAEVA DOTS

L6688

350 ml

ø120x(H)74 mm

opak. 6 szt.

6,90



MISECZKA DESEROWA
MAEVA VINTAGE

L6692

350 ml

ø120x(H)74 mm

opak. 6 szt.

6,90





PUCHAREK FORTUNA

770511

300 ml

125x(H)180 mm

opak. 6 szt.

14,00



PUCHAREK ALASKA

770528

260 ml

104x(H)94 mm

opak. 6 szt.

9,62



PUCHAREK DIAMOND

770535

360 ml

117x(H)99 mm

opak. 6 szt.

10,26



PUCHAREK ROCK BAR

770542

380 ml

85x(H)182 mm

opak. 6 szt.

5,81



PUCHAREK YPSILON

770559

375 ml

130x(H)90 mm

opak. 12 szt.

6,30



PUCHAREK GELATO

770467

280 ml

100x(H)166 mm

opak. 6 szt.

18,77



PUCHAREK ACAPULCO

770474

300 ml

116x(H)125 mm

opak. 6 szt.

13,56



SZKLANKA
BODEGA

776223

225 ml

ø82x(H)59 mm

opak. 12 szt.

3,77



VERTIGO NACZYNIE
DO PRZYSTAWEK

kod	mm	ml	opak.	cena (PLN/szt.)
797/37	98/116,5x(H)64	370	6	11,90



PUCHAREK HELSINKI

kod	mm	ml	opak.	cena (PLN/szt.)
719/26	ø108x(H)93,5	260	6	8,00



SŁOIK QUATTRO

kod	mm	ml	opak.	cena (PLN/szt.)
776094	ø89x(H)108	320	6	5,85
776087	ø89x(H)86	200	6	5,85



SŁOIK TYPU WEK FIDO

kod	mm	ml	opak.	cena (PLN/szt.)
776131	ø106x(H)100	500	1	10,07
776124	ø98,4x(H)98	350	1	8,50
775646	ø83x(H)84	200	12	8,19
775639	ø83x(H)71	125	12	7,99



SŁOIK QUATTRO

kod	mm	ml	opak.	cena (PLN/szt.)
775608	ø86x(H)93	250	6	3,16
775592	ø75x(H)83	150	12	2,45



SŁOIK Z UCHEM QUATTRO
STAGIONI

kod	mm	ml	opak.	cena (PLN/szt.)
776115	ø84x(H)135	415	12	9,00



POKRYWKI DO SŁOIKÓW QUATTRO
STAGIONI ZESTAW 3 SZT.

kod	przeznaczone do	opak.	cena (PLN/szt.)
776117	775608 i 775615	2	4,60
776100	775592	3	3,60





NEW

entry *Fine Dine*

Nowe kolekcje Fine Dine Entry to wysokiej jakości produkty o uniwersalnych kształtach w bardzo przystępnej cenie. Sztućce wyróżniają się prostą, efektowną linią, charakterystyczną dla stylu klasycznego i minimalistycznego. Doskonale wyważone – zostały stworzone w taki sposób, aby zapewnić precyzyjne krojenie i wygodne użytkowanie w gastronomicznych warunkach.

Sztućce Fine Dine Entry podlegają precyzyjnej kontroli jakości, a dzięki najwyższej jakości stali są odporne na działanie korozji oraz nadają się do mycia w zmywarce.

hisar

ART OF DINING

MIRROR
POLISHING

Hisar jest liderem w produkcji sztućców od 1968 roku. Oferuje elegancki i stylowy design połączony z unikalną technologią produkcji, w której używa wyłącznie najwyższej jakości stopu stali chromowo-niklowej 18/10 AISI 304. Jako jedyny producent oferuje 100 lat gwarancji na swoje sztućce. Hisar zyskał uznanie również ze względu na wysoką jakość produkcji i jest jednym z czołowych 20 przedsiębiorstw w "katalogu systemów produkcyjnych" IBM. Fabryka posiada także pierwszy certyfikat jakości ISO 9001 nadawany w sektorze produkcji sztućców.



Fine Dine
POLSKA FABRYKA SZTUĆCÓW

**HIGH
MIRROR
POLISHING***Fine Dine*

Sztućce sygnowane logo Fine Dine to najwyższa światowa jakość. Produkowane w jednej z najnowocześniejszych fabryk na świecie, z zachowaniem wszelkich norm środowiskowych. Delikatne, lekkie, lecz jakże trwałe i o unikalnym designie.

Do ich produkcji używamy najwyższej jakości niemieckiej stali chromowo-niklowej 18/10. Sztućce Fine Dine są kilkakrotnie polerowane, ostatni element procesu stanowi polerowanie ręczne High Mirror Polishing, które nadaje niespotykany blask.



LINIA AMARONE

NEW

HIGH
MIRROR
POLISHING

4 MM
THICKNESS

18/10
STAINLESS
STEEL

WASH

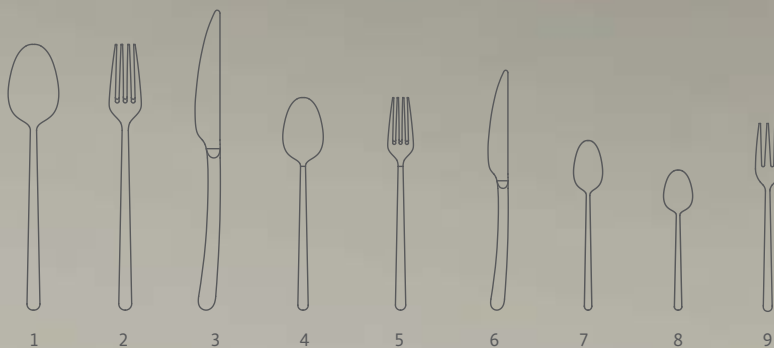

	kod	długość (mm)	opak.	cena (PLN/szt.)
1. łyżka stołowa	764619	211	12	10,90
2. widelec stołowy	764626	212	12	10,90
3. nóż stołowy	764602	238	12	11,90
4. łyżka deserowa	764640	184	12	8,90
5. widelec deserowy	764657	184	12	8,90

	kod	długość (mm)	opak.	cena (PLN/szt.)
6. nóż deserowy	764633	190	12	9,90
7. łyżeczka do herbaty	764664	145	12	5,90
8. łyżeczka do kawy	764671	119	12	4,90
9. widelczyk do ciasta	764688	152	12	5,90



LINIA LUGANO

NEW

HIGH MIRROR POLISHING

5 MM THICKNESS

18/10 STAINLESS STEEL

WASH

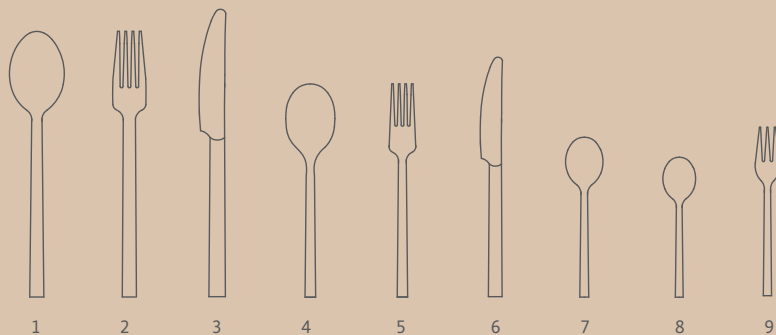

	kod	długość (mm)	opak.	cena (PLN/szt.)
1. łyżka stołowa	764701	207	12	10,90
2. widelec stołowy	764718	207	12	10,90
3. nóż stołowy	764695	230	12	11,90
4. łyżka deserowa	764732	181	12	8,90
5. widelec deserowy	764749	184	12	8,90

	kod	długość (mm)	opak.	cena (PLN/szt.)
6. nóż deserowy	764725	200	12	9,90
7. łyżeczka do herbaty	764756	142	12	5,90
8. łyżeczka do kawy	764763	111	12	4,90
9. widelczyk do ciasta	764770	147	12	5,90

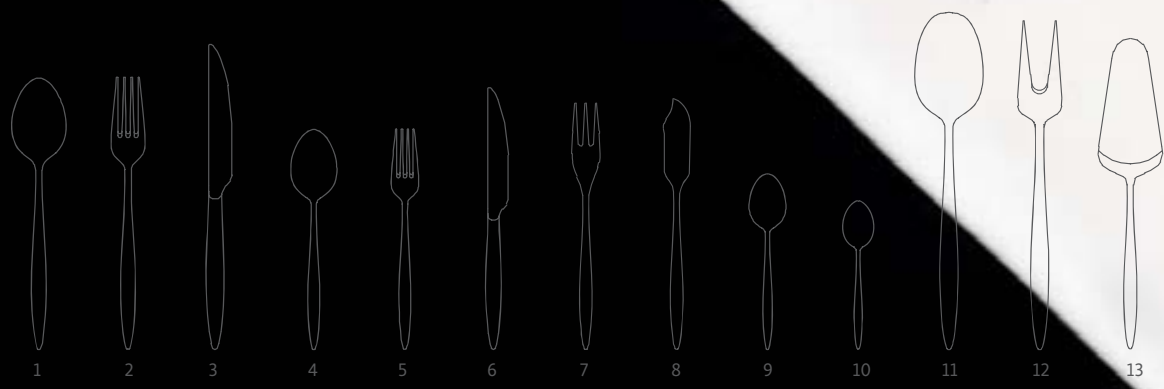

LINIA MERKURY

MIRROR POLISHING 4 MM THICKNESS 18/10 STAINLESS STEEL WASH

	kod	długość (mm)	opak.	cena (PLN/szt.)
1. łyżka stołowa	765708	203	12	10,90
2. widelec stołowy	765715	203	12	10,90
3. nóż stołowy	765722	228	12	11,90
4. łyżka deserowa	765739	163	12	8,90
5. widelec deserowy	765746	163	12	8,90
6. nóż deserowy	765753	193	12	9,90
7. widelec do ryb	765784	200	12	7,90

	kod	długość (mm)	opak.	cena (PLN/szt.)
8. nóż do ryb	765791	210	12	10,40
9. łyżeczka do herbaty	765777	133	12	5,90
10. łyżeczka do kawy	765760	110	12	4,90
11. łyżka serwisowa	765807	276	12	29,00
12. widelec serwisowy	765814	270	12	29,00
13. łopatką do ciasta	765821	255	12	29,00



SZTUŁECE



LINIA INFINITY

MIRROR
POLISHING

3 MM
THICKNESS

18/10
STAINLESS
STEEL

WASH

	kod	długość (mm)	opak.	cena (PLN/szt.)
1. łyżka stołowa	765579	208	12	8,90
2. widelec stołowy	765586	208	12	8,90
3. nóż stołowy	765593	240	12	11,90
4. łyżka deserowa	765609	177	12	5,20
5. widelec deserowy	765616	177	12	6,40
6. nóż deserowy	765623	206	12	8,40
7. widelec do ryb	765654	176	12	7,90

	kod	długość (mm)	opak.	cena (PLN/szt.)
8. nóż do ryb	765661	198	12	11,90
9. łyżeczka do herbaty	765647	138	12	4,90
10. łyżeczka do kawy	765630	120	12	3,90
11. łyżka serwisowa	765678	275	12	17,90
12. widelec serwisowy	765685	271	12	17,90
13. łopatką do ciasta	765692	257	12	17,90

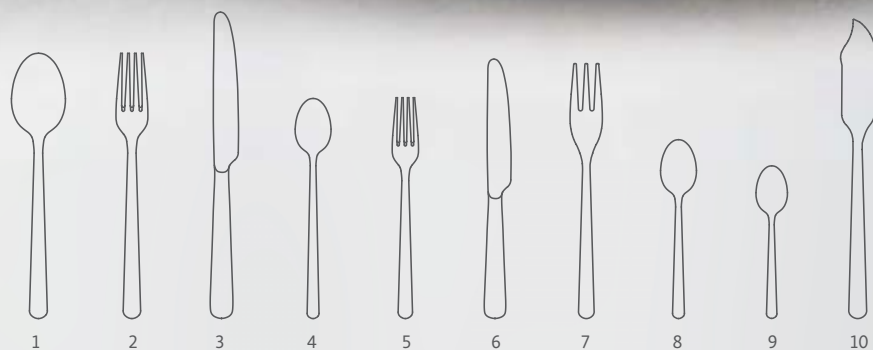

LINIA COMO

HIGH MIRROR POLISHING

3 MM
THICKNESS

18/10
STAINLESS
STEEL

WASH

	kod	długość (mm)	opak.	cena (PLN/szt.)
1. łyżka stołowa	766446	196	12	6,90
2. widelec stołowy	766453	198	12	6,90
3. nóż stołowy	766439	216	12	8,90
4. łyżka deserowa	766507	187	12	5,90
5. widelec deserowy	766514	187	12	5,90

	kod	długość (mm)	opak.	cena (PLN/szt.)
6. nóż deserowy	766491	190	12	7,90
7. widelczyk do ciasta	766477	150	12	5,40
8. łyżeczka do herbaty	766460	137	12	5,40
9. łyżeczka do kawy	766484	115	12	4,60
10. nóż do masła	766545	156	12	5,80

FineDine

SZTUŁCE



LINIA GARDA

HIGH
MIRROR
POLISHING

3 MM
THICKNESS

18/10
STAINLESS
STEEL

WASH

	kod	długość (mm)	opak.	cena (PLN/szt.)
1. łyżka stołowa	766576	205	12	6,90
2. widelec stołowy	766583	206	12	6,90
3. nóż stołowy	766569	220	12	8,90
4. łyżka deserowa	764800	184	12	5,90
5. widelec deserowy	764817	185	12	5,90

	kod	długość (mm)	opak.	cena (PLN/szt.)
6. nóż deserowy	764794	194	12	7,90
7. widelczyk do ciasta	766606	152	12	5,40
8. łyżeczka do herbaty	766590	146	12	5,40
9. łyżeczka do kawy	766613	121	12	4,60

do cen należy doliczyć VAT 23%

FineDine
KUTELNIA I KUCHNIA

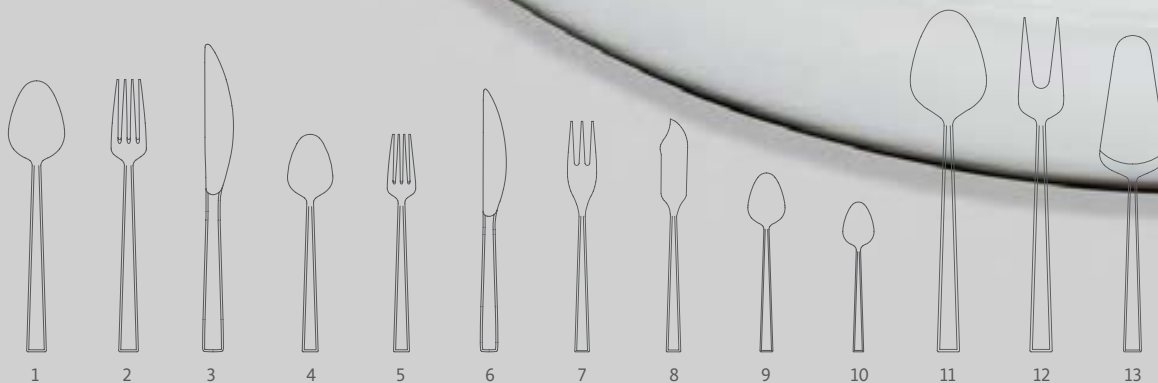

LINIA MIAMI

MIRROR POLISHING
3 MM THICKNESS
18/10 STAINLESS STEEL
WASH

	kod	długość (mm)	opak.	cena (PLN/szt.)
1. łyżka stołowa	765838	202	12	10,90
2. widelec stołowy	765845	202	12	10,90
3. nóż stołowy	765852	228	12	11,90
4. łyżka deserowa	765869	166	12	8,90
5. widelec deserowy	765876	166	12	8,90
6. nóż deserowy	765883	195	12	9,90
7. widelec do ryb	765913	195	12	7,90

	kod	długość (mm)	opak.	cena (PLN/szt.)
8. nóż do ryb	765920	210	12	10,50
9. łyżeczka do herbaty	765906	135	12	5,90
10. łyżeczka do kawy	765890	113	12	4,90
11. łyżka serwisowa	765937	288	12	16,90
12. widelec serwisowy	765944	280	12	16,90
13. topatka do ciasta	765951	255	12	16,90

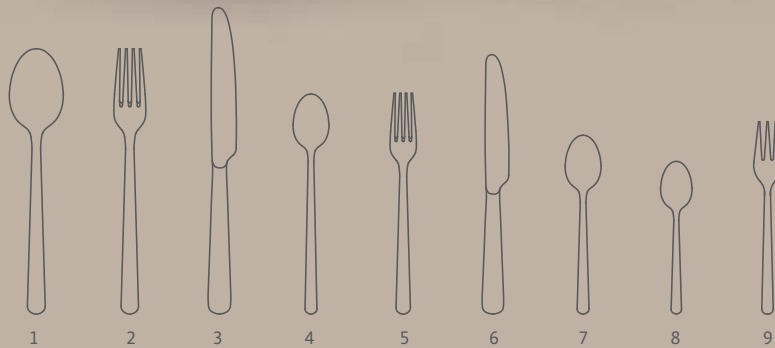

LINIA ADRIA

**HIGH
MIRROR
POLISHING**

3 MM
THICKNESS

18/10
STAINLESS
STEEL



	kod	długość (mm)	opak.	cena (PLN/szt.)
1. łyżka stołowa	766200	196	12	6,90
2. widelec stołowy	766217	196	12	6,90
3. nóż stołowy	766224	226	12	12,90
4. łyżka deserowa	766255	163	12	7,90
5. widelec deserowy	766231	167	12	5,40

	kod	długość (mm)	opak.	cena (PLN/szt.)
6. nóż deserowy	766262	192	12	10,90
7. łyżeczka do herbaty	766248	132	12	4,90
8. łyżeczka do kawy	766279	113	12	3,90
9. widelczyk do ciasta	764787	150	12	5,40



LINIA ELEGANT

NEW

4 MM
THICKNESS

18/0
STAINLESS
STEEL

WASH

	kod	długość (mm)	opak.	cena (PLN/szt.)
1. łyżka stołowa	777411	205	12	5,90
2. widelec stołowy	777404	206	12	5,90
3. nóż stołowy	777398	233	12	7,90
4. łyżka deserowa	777442	174	12	4,90
5. widelec deserowy	777435	174	12	4,90
6. nóż deserowy	777428	201	12	6,90
7. łyżeczka do herbaty	777473	137	12	3,40

	kod	długość (mm)	opak.	cena (PLN/szt.)
8. łyżeczka do kawy	777480	103	12	2,90
9. widelczyk do ciasta	777466	155	12	3,40
10. nóż do ryb	777497	198	12	5,90
11. widelec do ryb	777503	184	12	5,90
12. nóż do steka	777510	223	12	7,90
13. nóż do masła	777459	170	12	5,90
14. łyżeczka do latte	777527	222	12	3,90



LINIA HARMONY

NEW

3 MM
THICKNESS

18/0
STAINLESS
STEEL

WASH

	kod	długość (mm)	opak.	cena (PLN/szt.)
1. łyżka stołowa	777558	210	12	4,40
2. widelec stołowy	777541	210	12	4,40
3. nóż stołowy	777534	228	12	6,90
4. łyżka deserowa	777602	186	12	3,90
5. widelec deserowy	777596	186	12	3,90

	kod	długość (mm)	opak.	cena (PLN/szt.)
6. nóż deserowy	777589	201	12	5,40
7. łyżeczka do herbaty	777565	135	12	2,60
8. łyżeczka do kawy	777619	116	12	2,10
9. widelczyk do ciasta	777572	138	12	2,60



1 2 3 4 5 6 7

LINIA CANTINE

2 MM
THICKNESS

18/0
STAINLESS
STEEL

WASH

	kod	długość (mm)	opak.	cena (PLN/szt.)
1. łyżka stołowa	764558	197	12	2,50
2. widelec stołowy	764541	197	12	2,50
3. nóż stołowy	764534	215	12	2,50
4. widelczyk do ciasta	764565	150	12	1,80

	kod	długość (mm)	opak.	cena (PLN/szt.)
5. łyżeczka do herbaty	764572	145	12	1,70
6. łyżeczka do kawy	764589	130	12	1,60
7. łyżeczka do latte	764596	198	12	2,20



NEW

LINIA CORFU

Sztućce do steków Corfu są wykonane ze stali nierdzewnej, a rękojeści są zrobione z pakkawood – tworzywa na bazie naturalnego drewna. Pakkawood jest terminem odnoszącym się dla fornirów drewnianych składających się z kilku warstw wysokiej jakości drewna liściastego. Zestaw 6 szt.

	kod	długość ostrza/noża (mm)	opak.	cena (opak./szt.)
1. widelec do steków	781050	205	¶	129,00/21,50
2. nóż do steków	781036	110/240	¶	189,00/31,50
3. nóż do steków Jumbo	781043	120/255	¶	199,00/33,20



1

2

3



Melamina

Melamina Fine Dine została wyprodukowana z najlepszych surowców dostępnych na rynku. Idealnie sprawdza się do serwowania zimnych dań i przekąsek. Szeroki wybór kształtów i form podnosi walory prezentacyjne każdego bufetu czy restauracji typu „gourmet”. Naczynia z melaminy są wyjątkowo lekkie i odporne na uderzenia. Nadają się do mycia w zmywarkach gastronomicznych.





PÓŁMISEK BUFETOWY Z MELAMINY

kod	wymiary (mm)	wys. (mm)	rozmiar	cena (PLN)
561669	530x325	40	GN 1/1	149,00
561676	325x265	40	GN 1/2	79,00



PÓŁMISEK PROSTOKĄTNY Z MELAMINY

kod	wymiary (mm)	cena (PLN)
561522	560x320x(H)52	139,00
561515	495x270x(H)56	119,00
561508	360x205x(H)38	64,00



TACA Z MELAMINY GN 1/1

kod	wymiary (mm)	cena (PLN)
561607	530x325x(H)20	89,00



TALERZ KWADRATOWY Z MELAMINY

kod	wymiary (mm)	cena (PLN)
561553	405x405x(H)50	139,00
561539	305x305x(H)40	74,00



CHOCHLA DO SOSÓW Z MELAMINY

• Pojemność 40 ml

kod	długość (mm)	kolor	cena (PLN)
563632	180	biały	5,00
563649	180	czarny	5,00



MISKA KWADRATOWA Z MELAMINY

kod	mm	cena (PLN)
566497	250x250x(H)120	139,00
566206	190x190x(H)90	89,00
566480	125x125x(H)65	26,00



MISKA KWADRATOWA Z MELAMINY

kod	wymiary (mm)	cena (PLN)
561584	270x270x(H)105	84,00
561577	190x190x(H)100	44,00
561560	130x130x(H)65	19,00



TACA GN Z MELAMINY

kod	rozmiar	mm	cena (PLN)
566107	GN 1/1	530x325x(H)30	169,00
566114	GN 1/2	325x265x(H)30	89,00
566473	GN 2/4	530x162x(H)30	99,00
566541	GN 1/3	325x176x(H)30	69,00
566565	GN 1/4	265x162x(H)30	49,00



TACA GN Z MELAMINY

kod	wymiary (mm)	rozmiar	cena (PLN)
566008	530x325x(H)20	GN 1/1	74,00
566060	325x265x(H)65	GN 1/2	64,00
566015	325x265x(H)20	GN 1/2	39,00
566077	325x177x(H)65	GN 1/3	54,00
566022	325x177x(H)20	GN 1/3	39,00
566053	530x163x(H)20	GN 2/4	59,00
566046	265x152x(H)20	GN 1/4	24,00





MISKA W KSZTAŁCIE FALI Z MELAMINY

kod	wymiary (mm)	kolor	cena (PLN)
561485	530x270x(H)107	biały	109,00
561454	250x120x(H)75	biały	19,00



TALERZ OKRĄGŁY Z MELAMINY

kod	wymiary (mm)	cena (PLN)
561591	ø380x(H)90	74,00



MISKA SKOŚNA Z MELAMINY

kod	wymiary (mm)	cena (PLN)
561447	360x349x(H)163	119,00
561430	300x291x(H)137	89,00
561423	212x208x(H)104	49,00



MISKA W KSZTAŁCIE FALI Z MELAMINY

kod	wymiary (mm)	kolor	cena (PLN)
561461	355x355x(H)123	biały	64,00
561478	355x355x(H)123	czarny	64,00



561966



561973



561980



561997

STOJAK BUFETOWY ANTYPOŚLIZGOWY

- Ze stali, pokryty tworzywem PVC
- Na półmiski i miski do prezentacji

kod	wymiary (mm)	cena (PLN)
561973	265x230x(H)200	54,00
561966	260x230x(H)100	34,00

STOJAK BUFETOWY ANTYPOŚLIZGOWY – OKRĄGŁY

- Ze stali, pokryty tworzywem PVC
- Na półmiski i miski do prezentacji

kod	wymiary (mm)	cena (PLN)
561997	ø200x(H)200	68,00
561980	ø200x(H)100	34,00



STOJAK DREWNIANY Z MISKAMI Z MELAMINY

- Podstawa z drewna bambusowego z 3 miskami z melaminy

kod	wymiary (mm)	cena (PLN)
561294	400x130x(H)60	139,00



PÓŁMISEK OWALNY Z MELAMINY

kod	wymiary (mm)	cena (PLN)
561645	610x230x(H)42	79,00



OKRĄGŁA PATERA NA CIASTO Z MELAMINY

kod	mm	cena (PLN)
561775	ø310x(H)160	139,00
566572	ø310x(H)80	114,00



KWADRATOWA PATERA NA CIASTO Z MELAMINY

kod	mm	cena (PLN)
566527	310x310x(H)160	149,00
566589	310x310x(H)80	124,00



STOJAKI BUFETOWE Z POJEMNIKAMI Z MELAMINY

Doskonałe rozwiązanie, aby zaoszczędzić miejsce lub elegancko wyeksponować przystawki w bufecie lub kuchni.

Rama ze stali chromowanej, łatwa w montażu.
Pojemniki z melaminy: higieniczne i lekkie – w zestawie.



STOJAK BUFETOWY Z POJEMNIKAMI GN 1/3 Z MELAMINY

kod	opis	wys. (mm)	cena (PLN)
561911	stojak + 3x GN 1/3		399,00
561850	pojemnik GN 1/3	100	79,00

STOJAK BUFETOWY Z POJEMNIKAMI GN 1/6 Z MELAMINY

kod	opis	wys. (mm)	cena (PLN)
561928	stojak + 3x GN 1/6		319,00
561850	pojemnik GN 1/6	100	79,00

STOJAK BUFETOWY Z POJEMNIKAMI 1 L Z MELAMINY

kod	opis	wys. (mm)	cena (PLN)
561935	stojak + 3x 1 L		249,00
561942	pojemnik ø120	110	29,00





DESKA DO SERWOWANIA Z MELAMINY
- IMITACJA ŁUPKA

- Okrągła

kod	wymiary (mm)	cena (PLN)
561416	ø430x(H)7	159,00
561409	ø330x(H)7	109,00

561379



561393

DESKA DO SERWOWANIA Z MELAMINY
- IMITACJA ŁUPKA

- Prostokątna

kod	rozmiar	wymiary (mm)	cena (PLN)
561362	GN 1/1	530x325x(H)7	179,00
561379	GN 1/2	325x265x(H)7	104,00
561393	GN 2/4	525x160x(H)7	99,00
561386	GN 1/3	325x175x(H)7	64,00



561324

561348

DESKA DO SERWOWANIA Z MELAMINY
- IMITACJA DREWNA DĘBOWEGO

- Prostokątna

kod	rozmiar	wymiary (mm)	cena (PLN)
561324	GN 1/1	530x325x(H)10	149,00
561331	GN 1/2	325x265x(H)10	83,00
561348	GN 2/4	525x160x(H)10	77,00

DESKI Z MELAMINY

Przeznaczone do serwowania dań i przekąsek.
Idealnie sprawdzają się w bufetach hotelowych i restauracjach.
Odporne na uderzenia i łatwe w czyszczeniu.



TACA Z MELAMINY NATURALNA

kod	rozmiar	mm	cena (PLN)
566121	GN 1/1	530x325x(H)15	209,00
566138	GN 1/2	325x265x(H)15	109,00
566152	GN 2/4	530x162x(H)15	119,00
566145	GN 1/3	325x176x(H)15	84,00



TACA VINTAGE Z MELAMINY

kod	rozmiar	mm	cena (PLN)
566190	GN 1/1	530x325x(H)20	199,00
566213	GN 1/2	325x265x(H)20	109,00
566237	GN 2/4	530x162x(H)20	119,00
566220	GN 1/3	325x176x(H)20	84,00



MISKA MATOWA Z MELAMINY BIAŁA

kod	rozmiar	mm	cena (PLN)
566176	GN 1/2	325x265x(H)75	122,00
566169	GN 1/6	176x162x(H)75	59,00



MISKA MATOWA Z MELAMINY CZARNA

kod	rozmiar	mm	cena (PLN)
566183	GN 1/2	325x265x(H)75	122,00
566039	GN 1/6	176x162x(H)75	59,00





PREZENTERY INVENTIVO

NEW

System bufetowy Inventivo łączy w sobie włoski design oraz jakość i funkcjonalność. Stal w kolorze białym w połączeniu z elementami z drewna, nadaje stylowego

wyglądu i jest idealna dla restauracji i hoteli, gdzie ważny jest nie tylko aspekt praktyczny, ale także wizerunkowy.



STOJAK BUFETOWY Z TACAMI

· Zestaw paneli bocznych do modelu 426159 dostępny pod kodem 557525

kod	mm	cena (PLN/szt.)
426159	1460x500x500	1999,00

Zestaw paneli bocznych do 426166/426173/463024/463031/463048/463055/552193/463062/552148 dostępny pod kodem: 557518



STAND Z POJEMNIKAMI GN

kod	mm	cena (PLN/szt.)
552148	250x500x210	449,00



STAND Z OTWORAMI DO PREZENTACJI FINGER FOOD

kod	mm	cena (PLN/szt.)
463024	600x500x210	999,00



STAND Z DYSPENSERAMI
DO PŁATKÓW

kod	mm	poj. (l)	cena (PLN/szt.)
426180	450x500x680	2x3	1899,00



STAND Z DYSPENSEREM
DO NAPOJÓW

kod	mm	poj. (l)	cena (PLN/szt.)
426142	300x500x750	8	1199,00



STAND Z POJEMNIKIEM
BUFETOWYM Z POKRYWĄ

kod	mm	cena (PLN/szt.)
463055	600x500x400	859,00



STAND Z MISĄ NA SZAMPANA

kod	mm	cena (PLN/szt.)
426166	500x500x210	599,00



STAND Z TACĄ CHŁODZĄCĄ

kod	mm	cena (PLN/szt.)
463062	340x500x210	859,00

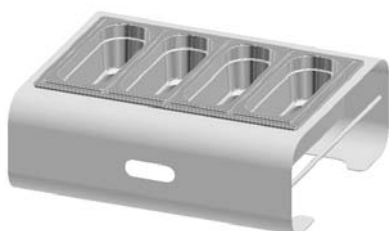

STAND Z POJEMNIKAMI GN

kod	mm	cena (PLN/szt.)
552193	600x500x210	699,00



STAND Z TACĄ CHŁODZĄCĄ

kod	mm	cena (PLN/szt.)
463031	600x500x210	999,00



STAND Z DESKĄ DO KROJENIA
PIECZYWA

kod	mm	cena (PLN/szt.)
463048	600x500x210	1199,00

SYSTEM SKYCAP

Połączenie walorów estetycznych i funkcjonalności to jedno z kryteriów piękna stosowane przez wielu artystów, architektów i projektantów. Linia produktów Rosseto® potwierdza, że związek pomiędzy formą a elegancją ma ogromne znaczenie także w branży gastronomicznej. Systemy bufetowe Rosseto® to jedyne w swoim rodzaju

produkty, wykonane z najwyższej jakości materiałów, dostępne w szerokiej gamie kształtów i rozmiarów. Dzięki zastosowaniu różnorodnych materiałów takich jak: stal nierdzewna szcztokowana lub malowana proszkowo, drewno bambusowe, akryl, szkło hartowane, aranżacja bufetu nabiera niepowtarzalności i wyjątkowego charakteru.



PŁYTA CZARNA ZE SZKŁA HARTOWANEGO



kod	SG002	SG001
wymiary	851x197 mm	356x356 mm
cena (PLN)	299,00	239,00

PŁYTA PRZEZROCZYSTA ZE SZKŁA HARTOWANEGO



kod	GTR20	GTS14
wymiary	851x197 mm	356x356 mm
cena (PLN)	329,00	219,00

STOJAK SKYCAP – ze stali nierdzewnej



kod	D62377	D62077	SM227
wymiary	152x152x(H)203 mm	152x152x(H)305 mm	203x203x(H)457 mm
cena (PLN)	779,00	899,00	1799,00

STOJAK SKYCAP – z czarnej matowej stali



kod	D623RB	D620RB	SM241
wymiary	152x152x(H)203 mm	152x152x(H)305 mm	203x203x(H)457 mm
cena (PLN)	599,00	699,00	1299,00

ZESTAWY BUFETOWE



ZESTAW BUFETOWY Z CZARNEJ MATOWEJ STALI ZE SZKŁEM

- 3 kolumny z czarnej matowej stali 152x152x(H)305 mm
- 3 kwadratowe płyty z czarnego hartowanego szkła 356x356 mm
- 2 prostokątne płyty z czarnego hartowanego szkła 851x356 mm
- 2 prostokątne płyty z czarnego hartowanego szkła 851x203 mm

kod	SK022
cena (PLN)	3 799,-



ZESTAW BUFETOWY Z BIAŁEJ MATOWEJ STALI Z BAMBUSEM

- 2 kolumny z białej matowej stali 152x152x(H)305 mm
- 2 kwadratowe płyty z bambusa 356x365 mm
- 1 prostokątna płyta z bambusa 851x356 mm

kod	SK029
cena (PLN)	1859,00

LAMPKA LED SOLARIS

- Okrągła lampka do podświetlania bufetu
- 23 różne kolory, 6 rodzajów ustawień dynamiki światła
- Pilot z zestawie
- Kabel USB w zestawie

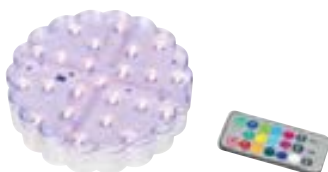

kod	LED102
typ	flower
cena (PLN)	299,00



NEW*FineDine*

PREZENTERY MADEIRA

Skrzynki bufetowe Madeira wykonane są z drewna dębowego, które jest piękne, trwałe i odporne. Mogą być używane jako pojemniki na pieczywo lub owoce, ale nadają się

szczególnie do ekspozycji przy użyciu płyty dębowej lub tac melaminowych. Dzięki nim z łatwością stworzysz wielowymiarową kompozycję.



DESKA DO KROJENIA CHLEBA

kod	505021
wymiary	530x325x(H)30 mm
cena (PLN)	199,00



PODSTAWA BUFETOWA

kod	505090
wymiary	175x175x(H)165 mm
cena (PLN)	164,00

SKRZYŃKA DĘBOWA
STARTOWA GN 1/2

kod	505038
wymiary	530x325x(H)65 mm
cena (PLN)	199,00



NAKŁADKA GN 1/2

kod	505045
wymiary	530x325x(H)80 mm
cena (PLN)	119,00



PŁYTA DĘBOWA GN 1/2

kod	505052
wymiary	530x325x(H)20 mm
cena (PLN)	139,00

SKRZYŃKA DĘBOWA
STARTOWA GN 1/1

kod	505038
wymiary	530x325x(H)65 mm
cena (PLN)	199,00

NAKŁADKA GN 1/1

kod	505045
wymiary	530x325x(H)80 mm
cena (PLN)	119,00

PŁYTA DĘBOWA GN 1/1

kod	505052
wymiary	530x325x(H)20 mm
cena (PLN)	139,00



PODSTAWA SKOŚNA GN 1/1

kod	505120
wymiary	530x325x(H)190 mm
cena (PLN)	169,00



SKRZYŃKA SKOŚNA GN 1/2

kod	505137
wymiary	325x265x(H)65 mm
cena (PLN)	196,00



NEW

PREZENTERY VETRO

Proste schody bufetowe zyskują wiele zastosowań, dzięki dostępnym trzem wysokościami, a także możliwością użycia razem z różnymi stojakami bufetowymi.

Kolekcję Vetro uzupełniają tace w rozmiarach zgodnych z normą GN.



SCHODY 7 STOPNI
ROZSZERZANE KU DOŁOWI

kod	429730
wymiary	680x255 (góra)/455 (dół)x(H)200 mm
grubość szkła	6 mm
cena (PLN)	119,00



SCHODY 6 STOPNI

kod	429747
wymiary	600x450x(H)240 mm
grubość szkła	5 mm
cena (PLN)	139,00



SCHODY 4 STOPNIE
PROSTE

kod	429754
wymiary	400x350x(H)125 mm
grubość szkła	5 mm
cena (PLN)	99,00



SCHODY 7 STOPNI
ROZSZERZANE KU DOŁOWI

kod	429761
wymiary	680x255 (góra)/455 (dół)x(H)200 mm
grubość szkła	6 mm
cena (PLN)	179,00

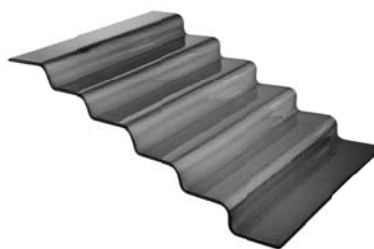

SCHODY 6 STOPNI

kod	429778
wymiary	600x450x(H)240 mm
grubość szkła	5 mm
cena (PLN)	189,00

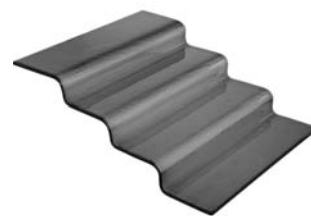

SCHODY 4 STOPNIE
PROSTE

kod	429785
wymiary	400x350x(H)125 mm
grubość szkła	5 mm
cena (PLN)	149,00



PODSTAWA
DO SCHODÓW
7-STOPNIOWYCH

kod	429976
wymiary	(H)240 mm
cena (PLN)	29,00



PODSTAWA
DO SCHODÓW
6-STOPNIOWYCH

kod	429983
wymiary	(H)200 mm
cena (PLN)	28,00



PODSTAWA
DO SCHODÓW
4-STOPNIOWYCH

kod	429990
wymiary	(H)120 mm
cena (PLN)	23,00



TACA SZKLANA GN 1/1
CLEAR

kod	429822
wymiary	530x325 mm
cena (PLN)	69,00



TACA SZKLANA GN 1/2
CLEAR

kod	429839
wymiary	325x265 mm
cena (PLN)	39,00



TACA SZKLANA GN 2/4
CLEAR

kod	429846
wymiary	530x162 mm
cena (PLN)	44,00



TACA SZKLANA KWADRATOWA
CLEAR

kod	429952
wymiary	300x300 mm
cena (PLN)	39,00



TACA SZKLANA GN 1/1
DARK GRAY

kod	429884
wymiary	530x325 mm
cena (PLN)	119,00



TACA SZKLANA GN 1/2
DARK GRAY

kod	429891
wymiary	325x265 mm
cena (PLN)	59,00



TACA SZKLANA GN 2/4
DARK GRAY

kod	429938
wymiary	530x162 mm
cena (PLN)	64,00

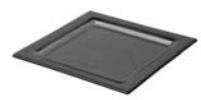

TACA SZKLANA KWADRATOWA
DARK GRAY

kod	429969
wymiary	300x300 mm
cena (PLN)	54,00

MISKI BETONOWE

Kolekcja designerskich misek w trzech rozmiarach wykonanych z betonu, doskonale sprawdzi się na bufetach urządzonych w stylu industrialnym. Antypoślizgowa podstawa sprawia, że miski trzymają się stabilnie na drewnianych stojakach.

Miska betonowa	Miska betonowa	Miska betonowa
566268	566275	566282
1100 ml	1700 ml	2500 ml
ø220x(H)60/105 mm	ø260x(H)75/130 mm	ø295x(H)85/145 mm
89,00	104,00	119,00

Stand bufetowy - drewno akacjowe	Stand bufetowy - drewno akacjowe
566312	566329
ø150x(H)100 mm	ø250x(H)150 mm
69,00	84,00





BUFET

POJEMNIKI PORCELANOWE GN

Pojemniki w rozmiarach zgodnych z normą GN wykonane z białej, odpornej na wyszczerbienia porcelany. Idealnie gładki materiał nie absorbuje zapachów, bakterii ani tłuszczu i jest odporny na duże różnice temperatur. Odporność termiczna to

aż 600°C - pojemników można używać w kuchenkach mikrofalowych i w piecach. Nadają się również do mycia w zmywarkach przemysłowych. Dzięki temu, że można je sztaplować, możemy zaoszczędzić miejsce do przechowywania.



POJEMNIK PORCELANOWY GN 1/1

kod	rozmiar	mm	cena (PLN)
783009	GN 1/1	530x325x(H)65	239,00



POJEMNIK PORCELANOWY GN 2/3

kod	rozmiar	mm	cena (PLN)
783061	GN 2/3	354x325x(H)65	119,00



POJEMNIK PORCELANOWY GN 1/2

kod	rozmiar	mm	cena (PLN)
783016	GN 1/2	325x265x(H)65	79,00



POJEMNIK PORCELANOWY GN 1/3

kod	rozmiar	mm	cena (PLN)
783023	GN 1/3	325x176x(H)65	51,00



POJEMNIKI BAMBOO

Inteligentne, przyjazne dla środowiska naczynia z włókien bambusowych, przeznaczone do bufetów ciepłych i zimnych. Dzięki temu, że łatwo się sztapluje, oszczędzamy miejsce do

przechowywania. Można myć w zmywarce, nie nadaje się do użytku w kuchence mikrofalowej. Maksymalna temperatura użycia to 140°C.



POJEMNIK BAMBOO NATURAL

kod	rozmiar	mm	cena (PLN)
775479	GN 1/1	530x325x(H)65	99,00
775486	GN 1/2	325x265x(H)65	49,00
775493	GN 1/3	325x177x(H)65	29,00

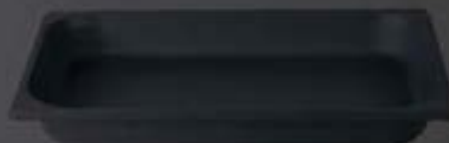

POJEMNIK BAMBOO BLACK

kod	rozmiar	wymiary (mm)	cena (PLN)
775509	GN 1/1	530x325x(H)65	99,00
775516	GN 1/2	325x265x(H)65	49,00
775523	GN 1/3	325x177x(H)65	29,00



RAMEKIN BAMBOO NATURAL

kod	ml	cena (PLN)
775554	120	6,00
775547	60	4,50
775530	30	3,50



RAMEKIN BAMBOO CZARNY

kod	ml	cena (PLN)
775585	120	6,00
775578	60	4,50
775561	30	3,50



PORCELANA BUFETOWA



LINIA MAGMA

LINIA AMBER

LINIA SUN

LINIA SAND

TACA PROSTOKĄTNA



mm	opak.	kod	kod	kod	kod
350x260	6	04ALM001512 - 139,00/szt.	04ALM001510 - 109,00/szt.	04ALM001511 - 109,00/szt.	04ALM001509 - 109,00/szt.
350x160	6	04ALM001591 - 83,00/szt.	04ALM001593 - 63,00/szt.	04ALM001594 - 63,00/szt.	04ALM001595 - 63,00/szt.
270x210	6	04ALM001584 - 67,00/szt.	04ALM001586 - 49,00/szt.	04ALM001587 - 49,00/szt.	04ALM001588 - 49,00/szt.
190x180	12	04ALM001577 - 24,00/szt.	04ALM001579 - 19,00/szt.	04ALM001580 - 19,00/szt.	04ALM001581 - 19,00/szt.

MINI NACZYNIOWE OWALNE



mm	opak.	kod	kod	kod	kod
ø110	12	04ALM001632 - 18,00/szt.	04ALM001634 - 15,00/szt.	04ALM001635 - 15,00/szt.	04ALM001636 - 15,00/szt.

MINI NACZYNIOWE Z RĄCZKĄ



mm	opak.	kod	kod	kod	kod
ø60	18	04ALM001710 - 16,00/szt.	04ALM001708 - 14,00/szt.	04ALM001709 - 14,00/szt.	04ALM001707 - 14,00/szt.

MINI NACZYNIOWE DO ZAPIEKANIA



mm	opak.	kod	kod	kod	kod
ø100	18	04ALM001625 - 22,00/szt.	04ALM001627 - 18,00/szt.	04ALM001628 - 18,00/szt.	04ALM001629 - 18,00/szt.
ø70	24	04ALM001618 - 17,00/szt.	04ALM001620 - 14,00/szt.	04ALM001621 - 14,00/szt.	04ALM001622 - 14,00/szt.





 STACKABLE WASH MICRO PORCELAIN

 PORLAND



LINIA ASHEN



kod

04ALM001508 – 109,00/szt.
 04ALM001596 – 63,00/szt.
 04ALM001589 – 49,00/szt.
 04ALM001582 – 19,00/szt.

LINIA LAGUNA



kod

04ALM001507 – 109,00/szt.
 04ALM001592 – 63,00/szt.
 04ALM001585 – 49,00/szt.
 04ALM001578 – 19,00/szt.

LINIA STONE



kod

04ALM002456 – 109,00/szt.
 04ALM002482 – 63,00/szt.
 04ALM002455 – 49,00/szt.
 04ALM002483 – 19,00/szt.

LINIA COAL



kod

04ALM001524 – 109,00/szt.
 04ALM001590 – 63,00/szt.
 04ALM001583 – 49,00/szt.
 04ALM001576 – 19,00/szt.



kod

04ALM001637 – 15,00/szt.



kod

04ALM001633 – 15,00/szt.



kod

04ALM002470 – 15,00/szt.



kod

04ALM001631 – 15,00/szt.



kod

04ALM001706 – 14,00/szt.



kod

04ALM001705 – 14,00/szt.



kod

04ALM002594 – 14,00/szt.



kod

04ALM001704 – 14,00/szt.



kod

04ALM001630 – 18,00/szt.
 04ALM001623 – 14,00/szt.



kod

04ALM001626 – 18,00/szt.
 04ALM001619 – 14,00/szt.



kod

04ALM002593 – 18,00/szt.
 04ALM002592 – 14,00/szt.



kod

04ALM001624 – 18,00/szt.
 04ALM001617 – 14,00/szt.



**PÓŁMISEK PROSTOKĄTNY
BUFETOWY**

kod	mm	opak.	cena (PLN/szt.)
793527	470x165x(H)24	6	259,00
793534	470x325x(H)32	6	359,00
793541	360x270x(H)50	6	109,00



**TALERZ KWADRATOWY
BUFETOWY**

kod	mm	opak.	cena (PLN/szt.)
793848	290x290x(H)41	24	64,00
793558	280x280x(H)17	24	54,00



TALERZ PŁYTKI KWADRATOWY

kod	mm	opak.	cena (PLN/szt.)
793510	265x265x(H)15	12	99,00



TALERZ BUFETOWY PÓŁOKRĄGŁY

kod	mm	opak.	cena (PLN/szt.)
793619	330x210x(H)31	12	46,00



TALERZ PROSTOKĄTNY

kod	mm	opak.	cena (PLN/szt.)
793817	325x205x(H)35	24	52,00
793831	265x175x(H)24	24	38,00
793824	260x128x(H)13	24	36,00



PÓŁMISEK BUFETOWY FALA

kod	mm	opak.	cena (PLN/szt.)
793565	355x260x(H)40	6	116,00
793589	355x165x(H)31	6	69,00
793572	330x285x(H)35	12	79,00



PÓŁMISEK GŁĘBOKI OWALNY

kod	mm	opak.	cena (PLN/szt.)
793596	360x215x(H)74	12	64,00
793602	280x145x(H)70	6	44,00



MISKA BUFETOWA ASYMETRYCZNA

kod	mm	opak.	cena (PLN/szt.)
793503	235x210x(H)150	12	46,00



MISA BUFETOWA OKRĄGŁA

kod	mm	opak.	cena (PLN/szt.)
793633	340x(H)87	6	109,00



MISA BUFETOWA KWADRATOWA

kod	mm	opak.	cena (PLN/szt.)
793640	240x235x(H)78	12	29,00



MISECZKA BUFETOWA SKOŚNA

kod	mm	opak.	cena (PLN/szt.)
793770	275x(H)160	24	64,00
793763	220x(H)125	24	46,00
793756	100x(H)55	24	15,00



MISA BUFETOWA Z UCHWYTEM

kod	mm	opak.	cena (PLN/szt.)
793664	320x215x(H)117	6	82,00



MISKA BUFETOWA INGOT

kod	mm	opak.	cena (PLN/szt.)
793626	295x210x(H)145	6	52,00



MISA BUFETOWA TAPARED

kod	mm	opak.	cena (PLN/szt.)
793657	275x(H)118	12	104,00

NACZYNIA BANKIETOWE DO FINGER FOOD



MISECZKA PICCOLO FALA

kod	mm	opak.	cena (PLN/szt.)
793695	110x100x(H)33	48	18,00



MISECZKA KWADRATOWA PICCOLO

kod	mm	opak.	cena (PLN/szt.)
793671	100x100x(H)52	48	13,00



MISECZKA PROSTOKĄTNA PICCOLO

kod	mm	opak.	cena (PLN/szt.)
793688	110x80x(H)43	48	10,00



MISECZKA KWADRATOWA

kod	mm	opak.	cena (PLN/szt.)
793718	80x80x(H)24	72	14,00



MISECZKA Z UCHWYTAMI

kod	mm	opak.	cena (PLN/szt.)
793701	95x70x(H)36	48	11,00



APETIZER CARDINAL

kod	mm	ml	cena (PLN/szt.)
R0734	ø68x(H)52	100	9,90



MISKA SKOŚNA DOVE

kod	mm	ml	opak.	cena (PLN/szt.)
04ALM000101	ø100	40	12	11,00



TALERZ PREZENTACYJNY POTRÓJNY

kod	mm	opak.	cena (PLN/szt.)
793749	300x95x(H)26	12	46,00



MISKA STOŻKOWA BUFETOWA

kod	ml	mm	opak.	cena (PLN/szt.)
797594	710	ø145x(H)90	48	9,00



NACZYNIĘ NA PRZYSTAWKI ZESTAW 6 SZT.

kod	mm	opak.	cena (PLN/szt.)
7102088	ø88	1	21,00



NACZYNIĘ NA PRZYSTAWKI ZESTAW 6 SZT.

kod	mm	opak.	cena (PLN/szt.)
7102060	ø60-80x(H)50	1	34,00



ZESTAW MISECZEK DO TAPASÓW - 21 ELEMENTÓW

kod	mm	cena (PLN/szt.)
9700021	14 elementów - 69x59	169,00
	7 elementów - 85x45	





NACZYNIĘ FINGERFOOD
KWADRATOWE PRZEZROCZYSTE

kod	mm	opak.	cena (PLN/szt.)
429792	80x80	12	5,00



NACZYNIĘ FINGERFOOD RAIN
DROP PRZEZROCZYSTE

kod	mm	opak.	cena (PLN/szt.)
429815	80x100	12	8,00

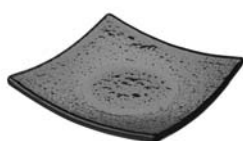

NACZYNIĘ FINGERFOOD
RAIN DROP CZARNE

kod	mm	opak.	cena (PLN/szt.)
429860	80x100	12	6,00



NACZYNIĘ FINGERFOOD
KWADRATOWE CZARNE

kod	mm	opak.	cena (PLN/szt.)
429877	80x80	12	9,00



APETIZER BARIL

kod	mm	ml	opak.	cena (PLN/szt.)
N6550	ø58x(H)80	160	6	2,20



APETIZER ESKALE

kod	mm	ml	opak.	cena (PLN/szt.)
L3751	ø77x(H)78	180	6	4,40
N6551	ø58x(H)80	90	6	4,10



APETIZER SHETLAND

kod	mm	ml	opak.	cena (PLN/szt.)
C8222	ø60x(H)78	90	6	3,50



SZKLANKA

kod	mm	ml	opak.	cena (PLN/szt.)
3510010	(H)80	150	6	8,00



PUCHAREK VERSATILE

kod	mm	ml	opak.	cena (PLN/szt.)
H3951	ø98x(H)90	120	6	4,90
H4668	ø60x(H)62	40	2	3,10



SZKLANKA

kod	mm	ml	opak.	cena (PLN/szt.)
776223	ø82x(H)59	225	12	3,77



QUARTZ SZKLANECZKA DO FINGER FOOD

kod	mm	ml	opak.	cena (PLN/szt.)
342/07	ø50/56x(H)64,5	70	6	5,70



ATOLL SZKLANECZKA DO FINGER FOOD

kod	mm	ml	opak.	cena (PLN/szt.)
549/11	ø62/72x(H)57	110	6	5,00



CARAT SZKLANECZKA DO FINGER FOOD

kod	mm	ml	opak.	cena (PLN/szt.)
767/12	ø52/67,5x(H)58	120	6	4,90



CLUB SZKLANECZKA DO FINGER FOOD

kod	mm	ml	opak.	cena (PLN/szt.)
476/05	(H)68	50	6	5,70



COSMOS SZKLANECZKA DO FINGER FOOD

kod	mm	ml	opak.	cena (PLN/szt.)
443/05	(H)67	50	6	5,50



DISCO SZKLANECZKA DO FINGER FOOD

kod	mm	ml	opak.	cena (PLN/szt.)
347/05	ø45x(H)67	50	6	4,20

Durobor®



ELLIPSE SZKLANECZKA
DO FINGER FOOD

kod	mm	ml	opak.	cena (PLN/szt.)
537/11	ø65/46,5x(H)65	110	6	4,60



GALLEO SZKLANECZKA
DO FINGER FOOD

kod	mm	ml	opak.	cena (PLN/szt.)
251/12	ø81x(H)49	120	6	5,90



VERTIGO NACZYNIIE
DO PRZYSTAWEK

kod	mm	ml	opak.	cena (PLN/szt.)
797/37	98/116,5x(H)64	370	6	11,90



BUFET



SŁOIK QUATTRO

kod	mm	ml	opak.	cena (PLN/szt.)
776094	ø89x(H)108	320	6	5,85
776087	ø89x(H)86	200	6	5,85



SŁOIK TYPU WEK FIDO

kod	mm	ml	opak.	cena (PLN/szt.)
776131	ø106x(H)100	500	1	10,07
776124	ø98,4x(H)98	350	1	8,50
775646	ø83x(H)84	200	12	8,19
775639	ø83x(H)71	125	12	7,99



SŁOIK QUATTRO

kod	mm	ml	opak.	cena (PLN/szt.)
775608	ø86x(H)93	250	6	3,16
775592	ø75x(H)83	150	12	2,45



POKRYWKI DO SŁOIKÓW QUATTRO
STAGIONI ZESTAW 3 SZT.

kod	przeznaczone do	opak.	cena (PLN/szt.)
776117	775608 i 775615	2	4,60
776100	775592	3	3,60



ŁYŻKA PRZYSTAWKOWA
Z MELAMINY

kod	mm	opak.	cena (PLN/szt.)
566534	135x45	24	6,00



ŁYŻKA PRZYSTAWKOWA
Z MELAMINY

kod	mm	opak.	cena (PLN/szt.)
566596	135x45	24	6,00



MISKA SKOŚNA VELOCITY

kod	mm	cena (PLN)
564592	110x110x(H)100	15,00
564585	97x97x(H)80	12,00
564578	70x70x(H)60	6,00



MISECZKA DO SOSÓW I DIPÓW
Z MELAMINY

kod	poj. (l)	mm	cena (PLN)
561720	100	ø85x(H)45	7,00
561713	80	ø80x(H)40	6,00
561706	50	ø70x(H)35	5,00



ZESTAWY DO PIECZYWA

System prezentacji pieczywa to doskonała ozdoba bufetu w każdym punkcie gastronomicznym. W systemach wykorzystano wysokiej jakości przemysłowe panele akrylowe zapewniające odpowiednią prezentację pieczywa, drożdżówek, ciastek czy pączków. Nablatowe witryny pozwalają zachować świeżość produktów, a także

chronią przed dostępem bakterii, jednocześnie przyciągając wzrok przechodzących klientów. Różnorodność kształtów pozwala na dopasowanie do potrzeb każdego lokalu. Zachęcamy do budowania witryn wielopiętrowych oraz łączenia ich z innymi systemami Rosseto®.

EKSPOZYTOR
TRZYPOZIOMOWY



kod	BK010	BK011
typ	ze stali nierdzewnej	w czarnej ramie
wymiary	388x591x394 mm	388x591x394 mm
cena (PLN)	3119,00	2899,00



POJEMNIK POJEDYNCZY
Z BAMBUSA Z SZUFLADĄ
NA PIECZYWO

kod	BD106
wymiary	203x375x(H)191 mm
cena (PLN)	699,00

POJEMNIK PODWÓJNY
Z BAMBUSA Z SZUFLADĄ
NA PIECZYWO

kod	BD105
wymiary	406x375x(H)191 mm
cena (PLN)	1319,00

WKŁAD 3-ELEMENTOWY
Z BAMBUSA DO POJEMNIKA
NA PIECZYWO

kod	BD108
wymiary	203x375x(H)152 mm
cena (PLN)	399,00

BUFET



KOSZE Z POLIRATTANU

Kosze bufetowe mają zwiększoną wytrzymałość dzięki zastosowaniu ramy ze stali nierdzewnej. Możliwość sztaplowania

oraz wymiary zgodne z gastro normą pozwalają zaoszczędzić miejsce. Nadają się do mycia w zmywarkach gastronomicznych.



KOSZYK Z POLIRATTANU

kod	rozmiar	mm	cena (PLN)
566442	GN 1/1	530x325x(H)100	*566442*



KOSZYK NA PIECZYWO OWALNY Z POLIRATTANU

kod	wymiary (mm)	cena (PLN)
566466	250x190x(H)65	39,00
566435	190x120x(H)60	22,00



KOSZYK Z POLIRATTANU

kod	rozmiar	mm	cena (PLN)
561119	GN 1/1	530x325x(H)65	79,00
566336	GN 1/2	325x265x(H)65	49,00
566343	GN 1/3	325x175x(H)65	39,00
466350	GN 1/4	264x162x(H)65	30,00
566367	GN 1/6	176x162x(H)65	21,00
561126	GN 2/3	325x354x(H)65	63,00



KOSZYK Z POLIRATTANU

kod	rozmiar	mm	cena (PLN)
566374	GN 1/1	530x325x(H)100	104,00
566381	GN 1/2	325x265x(H)100	64,00
566398	GN 1/3	325x175x(H)100	47,00
566404	GN 1/4	264x162x(H)100	34,00
566411	GN 1/6	176x162x(H)100	29,00
566248	GN 2/3	325x354x(H)100	76,00



DYSPENSERY DO NAPOJÓW

Dyspensery Rosseto® do zimnych napojów i soków wykonane są z najlepszych materiałów dostępnych w branży. Do wyboru podstawy ze stali nierdzewnej, czarnej matowej i bambusa w różnych kształtach i rozmiarach. Polecamy zastosowanie dwóch dyspenserów połączonych tacą. Dla podkreślenia walorów smakowych i kolorystycznych warto umieścić w nich owoce, zioła lub przyprawy.



DYSPENSER DO NAPOJÓW 3,8 L
· Z czarną polerowaną podstawą

kod	LD122
wymiary	184x184x(H)432 mm
cena (PLN)	1339,00



TACKA OCIEKOWA
· Wykonana z akrylu i stali nierdzewnej

kod	LD108
wymiary	108x108x(H)25 mm
cena (PLN)	329,00



DYSPENSER DO NAPOJÓW 7,5L
· Z podstawą bambusową

kod	LD112
wymiary	184x184x(H)597 mm
cena (PLN)	1799,00



DYSPENSER DO NAPOJÓW 7,5L
· Z podstawą ze stali nierdzewnej

kod	LD143
wymiary	263x178x(H)591 mm
cena (PLN)	2499,00



DYSPENSER DO NAPOJÓW 7,5L
· Z czarną matową podstawą

kod	LD144
wymiary	363x272x(H)594 mm
cena (PLN)	2249,00



DYSPENSER DO NAPOJÓW 11,4 L

LD150	LD154
biały	czarny
213x213x(H)558 mm	213x213x(H)558 mm
1659,00	1399,00



DYSPENSER DO NAPOJÓW 18,9 L

LD155	LD156
biały	czarny
315x216x(H)558 mm	315x216x(H)558 mm
1799,00	1799,00

Luksusowe dyspensery w lekkiej obudowie z aluminium. Wykonane z wysokiej jakości materiałów. Nowoczesne i niezwykle wytrzymałe w codziennej eksploatacji. Posiadają wymowany pojemnik na wodę, co ułatwia napełnianie. Dodatkowo można zamontować oświetlenie LED.





DYSPENSER DO PŁATKÓW

- Przeznaczone do restauracji hotelowych
- Obudowa wykonana z czarnej stali
- 3 oddzielne komory z tworzywa ABS każda o pojemności 3,8 l
- Opatentowany system porcjowania pozwala zachować świeżość serwowanych produktów

SŁOIKI NA NAPOJE

Dozowniki w stylu vintage na wszystkie rodzaje soków i koktajli. Dodatkowy pierścień zapewnia hermetyczne zamknięcie dozownika, dzięki czemu soki pozostają pełne witamin i dłużej zachowują swój smak.



DYSPENSER DO PŁATKÓW

EZ50399

356x203x(H)432 mm

1599,00



DYSPENSER DO SOKU Z PODSTAWĄ

081709

4 l

170x170x(H)375 mm

79,00



DYSPENSER DO SOKU

9627204

8,5 l

210x(H)410 mm

99,00



DYSPENSERY ZE STALI NIERDZEWNEJ

Stalowe dyspensery w jakości Fine Dine. Kanka do mleka posiada wygodny nalewak oraz uchwyt ułatwiający przeniesienie. Dyspenser do soków jest wyposażony w specjalną rurę przeznaczoną na lód schładzający napój. Dzięki mechanizmowi dozowania porcji w dyspenserze do płatków nasypiemy idealną ilość, a szczelne zamknięcie utrzyma je świeże i chrupiące.



DYSPENSER DO MLEKA

426111

6 l

230x350x(H)500 mm

1899,00



DYSPENSER DO SOKÓW

426128

5 l

230x350x(H)770 mm

1299,00



DYSPENSER DO PŁATKÓW

426135

5 l

230x350x(H)900 mm

1599,00



TOSTER PRZELOTOWY

- Bardzo szybkie, wydajne i ekonomiczne urządzenie, idealne do samoobsługowych bufetów, stołówek, kawiarni i dużych restauracji
- Solidna i trwała konstrukcja ze stali nierdzewnej
- Produkt dostępny w trzech kolorach
- Ochrona koloru podczas intensywnego użytkowania
- Tryb oszczędzania energii podczas okresu przestoju
- Dostępne opcje do wyboru w zależności od rodzaju pieczywa
- Wydajność około 300-400 porcji na godzinę
- Wbudowany wentylator chłodzący, zabezpieczający przed przegrzaniem



kod	TM3-10H Steel	TM3-10H Red	TM3-10H Black
kolor	srebrny	czerwony	czarny
wymiary	368x464/535x(H)411 mm	368x464/535x(H)411 mm	368x464/535x(H)411 mm
moc	1920-2285 W	1920-2285 W	1920-2285 W
napięcie	230 V	230 V	230 V
stara cena (PLN)	6999,00	6999,00	6999,00
nowa cena (PLN)	5499,00	5499,00	5499,00

WARNIK DO WODY 10 L

- Izolowane, podwójne ścianki ze stali nierdzewnej 304 zmniejszają stratę ciepła i pobór energii elektrycznej
- Nienagrzewające się uchwyty oraz rączka pokrywy z polipropylenu
- Pokrywa z bezpiecznym systemem zamykania typu "Twist-Lock"
- Niekapiący kran
- Maksymalna wysokość podstawianego pod kran naczynia: 130 mm
- Czytelny wskaźnik poziomu wody, wyrażony w litrach
- Włącznik/wyłącznik zasilania z silikonową osłoną oraz pokrętko regulacji temperatury
- Temperatura sterowana za pomocą termostatu w zakresie: 30-100°C
- Automatyczne przełączanie funkcji grzania i podtrzymywania żądanej temperatury
- Lampki kontrolne funkcji grzania i podtrzymywania temperatury
- Grzałka umieszczona pod dnem, zabezpieczona przed zakamienieniem
- Zabezpieczenie przed przegrzaniem z ręcznym resetem
- Łatwy dostęp dla serwisu do grzałki i innych elementów sterujących
- Długość przewodu elektrycznego ok. 1,5 m



kod	mm	W/V	cena stara (PLN)	cena nowa (PLN)
211120	310x290x(H)500	1300/230	499,00	349,00



termostat



podwójne ścianki zmniejszają zużycie energii do 20 %



zabudowana grzałka zwiększa żywotność urządzenia



ZAPARZACZ DO KAWY 12 L

- Bardzo solidna konstrukcja
- Obudowa z wysokopolerowanej stali nierdzewnej AISI 304 o grubości 0,8 mm
- Wymiary zewnętrzne urny: 330x340x(H)330 mm
- Niekapiący kranik
- Możliwość zablokowania zaworu kranika w pozycji otwartej
- Do stosowania bezpośrednio na blacie (bez podgrzewania)
- Pojemność: 12 L
- Stały uchwyt na paliwo ze stali nierdzewnej
- Pojemnik na paliwo z pokrywką z uchylnym elementem regulującym wielkość płomienia
- Nóżki zakończone plastikowymi stopkami
- Pokrywa pełna, łatwo demontowalna



niekapiący kranik

pokrywa pełna,
łatwo demontowalna

kod	mm	cena (PLN)
473344	330x340x(H)470	1290,00

KOCIOŁEK DO ZUPY EXCELLENT – 8 L

- Idealny do bufetu
- Pokrywa i pojemnik na wodę wykonane ze stali nierdzewnej
- Regulacja mocy grzewczej



obudowa z polerowanej
stali nierdzewnej



płynna regulacja
mocy grzewczej

kod	poj. (l)	mm	W/V	cena (PLN)
860311	8	ø340x(H)360	435/230	499,00

Podgrzewacze indukcyjne

Podgrzewacze indukcyjne Fine Dine to eleganckie urządzenia bufetowe wykonane z wysokiej jakości stali nierdzewnej. Każda linia została dostosowana do potrzeb bufetu i cateringu. Podgrzewacze można stawiać bezpośrednio na płytach indukcyjnych lub na ramie wyposażonej w specjalne prowadnice, które umożliwiają instalację grzałki indukcyjnej.

LINIA DE LUXE



LINIA EXCELLENT



LINIA PREMIUM



FineDine

FineDine

BUFET

Linia De Luxe

- Bardzo solidna konstrukcja
- Obudowa z wysokopolerowanej stali nierdzewnej
- Demontowalna pokrywa z mechanizmem wolnoopadającym
- Patent Dripless: specjalnie wyprofilowana rynienka w unoszonej pokrywie zapobiegająca kapaniu skroplin na stół, skropliny są odprowadzane do pojemnika z wodą
- Grube, kapsułowe dno typu "sandwich" (stal nierdzewna/aluminium/stal chromowa) łączące w sobie właściwości aluminium w zakresie rozprowadzania ciepła z trwałością i właściwościami magnetycznymi stali nierdzewnej, niezbędnymi dla stosowania na grzałkach i płytach indukcyjnych
- Podpora z regulacją wysokości, zapobiegająca przewróceniu podgrzewacza w przypadku nagłego otwarcia pokrywy
- Rama do podgrzewaczy ze stali AISI 304 o grubości 2,7 mm
- Do stosowania bezpośrednio na kuchenkach indukcyjnych lub na ramie
- Pojemnik na paliwo z uchylnym elementem regulującym wielkość płomienia
- Elementy mocujące do grzałki indukcyjnej
- Regulowany w pionie uchwyt na paliwo
- Możliwość sztaplowania ram



GRZAŁKA INDUKCYJNA Z REGULACJĄ MOCY

Powierzchnia grzewcza z czarnego kryształowego szkła.
 Plastikowa obudowa.
 10-stopniowa regulacja mocy, wyposażona w elektroniczne zabezpieczenie przed przegrzaniem.
 Dotykowy panel i wyświetlacz LED nadaje się do zamontowania w blacie.
 Odpowiednia do podgrzewaczy indukcyjnych wyposażonych w dodatkowy adapter.
 Możliwość dokupienia adaptera do grzałki [239186].

kod	239193
wymiary	ø245x(H)68 mm
moc	800 W
cena	390,00

podgrzewanie na paliwo



podgrzewanie indukcyjne



+



wolnoopadająca demontowalna pokrywa



POJEMNIK PORCELANOWY

kod	rozmiar	mm	cena (PLN)
783009	GN 1/1	530x325	239,00
783016	GN 1/2	325x265	79,00
783023	GN 1/3	325x176	51,00
783061	GN 2/3	325x354	119,00



PODGRZEWACZ INDUKCYJNY GN 1/1 ZE SZKLANĄ POKRYWĄ DELUXE ECO

kod	471159
wymiary	585x465x(H)180 mm
cena	1899,00



system odprowadzania pary Dripless



możliwość sztaplowania



RAMA

kod	471166
wymiary	655x374x(H)230 mm
cena	549,00



PODGRZEWACZ INDUKCYJNY
GN 1/1 ZE SZKLANĄ
POKRYWĄ DE LUXE

kod	473108
wymiary	585x465x(H)180 mm
cena	3490,00



PODGRZEWACZ INDUKCYJNY
GN 2/3 ZE SZKLANĄ
POKRYWĄ DE LUXE

kod	473122
wymiary	470x405x(H)180 mm
cena	2990,00



PODGRZEWACZ INDUKCYJNY
OKRĄGŁY ZE SZKLANĄ
POKRYWĄ 9L DE LUXE

kod	473160
wymiary	460x432x(H)280 mm
cena	2990,00



PODGRZEWACZ INDUKCYJNY
OKRĄGŁY ZE SZKLANĄ
POKRYWĄ 6L DE LUXE

kod	473306
wymiary	450x530x(H)180 mm
cena	2890,00



RAMA

kod	473115
wymiary	655x374x(H)230 mm
cena	890,00



RAMA

kod	473139
wymiary	488x375x(H)230 mm
cena	790,00



RAMA

kod	473177
wymiary	377x377x(H)185 mm
cena	690,00



RAMA

kod	473313
wymiary	530x530x(H)230 mm
cena	690,00



Linia De Luxe Rolltop



Podgrzewacz indukcyjny okrągły Rolltop De Luxe, 10 l



Podgrzewacz indukcyjny okrągły Rolltop De Luxe, 6 l



PODGRZEWACZ
INDUKCYJNY GN 1/1
ROLLTOP DE LUXE

PODGRZEWACZ INDUKCYJNY
OKRĄGŁY 10L ROLLTOP
DE LUXE

PODGRZEWACZ
INDUKCYJNY OKRĄGŁY 6L
ROLLTOP DE LUXE

GRZAŁKA ELEKTRYCZNA

kod	473184
wymiary	690x540x(H)505 mm
cena	2390,00

kod	473337
wymiary	Ø590x(H)540/580 mm
cena	2490,00

kod	473320
wymiary	Ø590x(H)540/580 mm
cena	2330,00

kod	809709
wymiary	200x320 mm
cena	199,00

Linia Excellent

- Bardzo solidna konstrukcja
- Obudowa z wysokopolerowanej stali nierdzewnej
- Demontowalna, pełna pokrywa z mechanizmem wolnoopadającym
- Patent Dripless: specjalnie wyprofilowana rynienka w unoszonej pokrywie zapobiegająca kapaniu skroplin na stół, skropliny są odprowadzane do pojemnika z wodą
- Grube, kapsułowe dno typu "sandwich" (stal nierdzewna/aluminium/stal chromowa) łączące w sobie właściwości aluminium w zakresie rozprowadzania ciepła z trwałością i właściwościami magnetycznymi stali nierdzewnej niezbędnymi dla stosowania na grzałkach i płytach indukcyjnych

podgrzewanie
indukcyjne



podgrzewanie
na paliwo



GRZAŁKA INDUKCYJNA Z REGULACJĄ MOCY



Powierzchnia grzewcza z czarnego kryształowego szkła.

Plastikowa obudowa.

10-stopniowa regulacja mocy, wyposażona w elektroniczne zabezpieczenie przed przegrzaniem.

Dotykowy panel i wyświetlacz LED nadaje się do zamontowania w blacie.

Odpowiednia do podgrzewaczy indukcyjnych wyposażonych w dodatkowy adapter.

Możliwość dokupienia adaptera do grzałki (239186).

kod 239193

wymiary ϕ 245x(H)68 mm

moc 800 W

cena 390,00

POJEMNIK PORCELANOWY

kod	rozmiar	mm	cena (PLN)
783009	GN 1/1	530x325	239,00
783016	GN 1/2	325x265	79,00
783023	GN 1/3	325x176	51,00
783061	GN 2/3	325x354	119,00

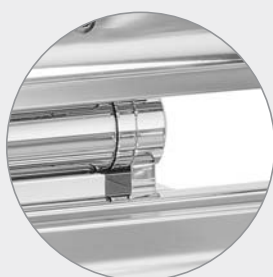

wolnoopadająca
demontowalna pokrywa



system odprowadzania
pary Dripless





PODGRZEWACZ INDUKCYJNY
GN 1/1 EXCELLENT

kod 473269
wymiary 585x475x(H)180 mm
cena 2690,00



PODGRZEWACZ INDUKCYJNY
GN 2/3 EXCELLENT

kod 473399
wymiary 410x470x(H)180 mm
cena 2230,00



PODGRZEWACZ INDUKCYJNY
OKRĄGŁY 10L EXCELLENT

kod 473023
wymiary 458x465x(H)250 mm
cena 2180,00



PODGRZEWACZ INDUKCYJNY
OKRĄGŁY 6L EXCELLENT

kod 473375
wymiary 455x535x(H)180 mm
cena 2180,00



RAMA

kod 473276
wymiary 580x375x(H)143 mm
cena 660,00



RAMA

kod 473405
wymiary 400x370x(H)143 mm
cena 680,00



RAMA

kod 473047
wymiary \varnothing 410x(H)143 mm
cena 590,00



RAMA

kod 473382
wymiary \varnothing 480x(H)143 mm
cena 590,00

Linia Excellent Rolltop

BUFET

Podgrzewacz indukcyjny
okrągły Rolltop Excellent, 10 l



PODGRZEWACZ
INDUKCYJNY GN 1/1
ROLLTOP EXCELLENT

PODGRZEWACZ INDUKCYJNY
OKRĄGŁY 10L ROLLTOP
EXCELLENT

PODGRZEWACZ INDUKCYJNY
OKRĄGŁY 6L ROLLTOP
EXCELLENT

GRZAŁKA ELEKTRYCZNA

kod 473016
wymiary 625x500x(H)440 mm
cena 1190,00

kod 473368
wymiary 485x520x(H)470/550 mm
cena 1390,00

kod 473351
wymiary 485x520x(H)470/550 mm
cena 1130,00

kod 809709
wymiary 200x320 mm
cena 199,00

Linia Premium

- Bardzo solidna konstrukcja
- Obudowa z wysokopolerowanej stali nierdzewnej
- Demontowalna, przechylna pokrywa z mechanizmem wolnoopadającym i zaworem odpowietrzającym
- Patent Dripless: specjalnie wyprofilowana rynienka w unoszonej pokrywie zapobiegająca kapaniu kropli na stół
- Mechanizm ułatwiający wyjmowanie pojemnika GN z wanny na wodę
- Grube, kapsułowe dno typu "sandwich" (stal nierdzewna/aluminium/stal chromowa) łączące w sobie właściwości aluminium w zakresie rozprzewadzenia ciepła
- Dodatkowy pojemnik na tyżkę montowany do prawej ścianki obudowy podgrzewacza (w wybranych podgrzewaczach)



podgrzewanie indukcyjne



podgrzewanie na paliwo



mechanizm wolnoopadający



uchwyt na pokrywę



pojemnik na tyżkę



GRZAŁKA INDUKCYJNA Z REGULACJĄ MOCY

Powierzchnia grzewcza z czarnego kryształowego szkła. Plastikowa obudowa. 10-stopniowa regulacja mocy, wyposażona w elektroniczne zabezpieczenie przed przegrzaniem. Dotykowy panel i wyświetlacz LED nadaje się do zamontowania w blacie. Odpowiednia do podgrzewaczy indukcyjnych wyposażonych w dodatkowy adapter. Możliwość dokupienia adaptera do grzałki (239186).

kod	239193
wymiary	ø245x(H)68 mm
moc	800 W
cena	390,00



POJEMNIK PORCELANOWY

kod	rozmiar	mm	cena (PLN)
783009	GN 1/1	530x325	239,00
783016	GN 1/2	325x265	79,00
783023	GN 1/3	325x176	51,00
783061	GN 2/3	325x354	119,00



PODGRZEWACZ INDUKCYJNY GN 1/1 PREMIUM

kod	473061
wymiary	585x455x(H)210 mm
cena	1520,00



PODGRZEWACZ INDUKCYJNY GN 2/3 PREMIUM

kod	473283
wymiary	455x410x(H)210 mm
cena	1310,00



PODGRZEWACZ INDUKCYJNY OKRĄGŁY 11 L PREMIUM

kod	473085
wymiary	495x470x(H)325 mm
cena	1099,00



RAMA

kod	473078
wymiary	540x415x(H)165 mm
cena	320,00



RAMA

kod	473290
wymiary	370x420x(H)165 mm
cena	320,00



RAMA

kod	473092
wymiary	310x430x(H)165 mm
cena	320,00

Linia Premium z przeszkloną pokrywą



podgrzewanie indukcyjne

+



podgrzewanie na paliwo



mechanizm wolnoopadający



uchwyt na pokrywę



GRZAŁKA INDUKCYJNA Z REGULACJĄ MOCY

Powierzchnia grzewcza z czarnego kryształowego szkła.
Plastikowa obudowa.
10-stopniowa regulacja mocy, wyposażona w elektroniczne zabezpieczenie przed przegrzaniem.
Dotykowy panel i wyświetlacz LED nadaje się do zamontowania w blacie.
Odpowiednia do podgrzewaczy indukcyjnych wyposażonych w dodatkowy adapter.
Możliwość dokupienia adaptera do grzałki (239186).

kod 239193

wymiary \varnothing 245x(H)68 mm

moc 800 W

cena 390,00



POJEMNIK PORCELANOWY

kod	rozmiar	mm	cena (PLN)
783009	GN 1/1	530x325	239,00
783016	GN 1/2	325x265	79,00
783023	GN 1/3	325x176	51,00
783061	GN 2/3	325x354	119,00



PODGRZEWACZ INDUKCYJNY
GN 1/1 PREMIUM

kod	473412
wymiary	590x410x(H)200 mm
cena	1520,00



PODGRZEWACZ INDUKCYJNY
GN 2/3 PREMIUM

kod	473429
wymiary	455x410x(H)210 mm
cena	1340,00



PODGRZEWACZ
INDUKCYJNY OKRĄGŁY 11L
PREMIUM

kod	473467
wymiary	460x420x(H)290 mm
cena	1099,00



PODGRZEWACZ
INDUKCYJNY OKRĄGŁY
DO ZUPY 6L PREMIUM

kod	473443
wymiary	455x500x(H)195 mm
cena	1040,00



RAMA

kod	473078
wymiary	540x415x(H)165 mm
cena	320,00



RAMA

kod	473290
wymiary	370x420x(H)165 mm
cena	320,00



RAMA

kod	473092
wymiary	310x430x(H)165 mm
cena	320,00



RAMA

kod	473092
wymiary	310x430x(H)165 mm
cena	320,00



Przełączniki,
zróżnicowana
prędkość



WAVE-ACTION® SYSTEM

System Wave-Action®
ciągle popycha mieszankę
w dół w stronę ostrzy
dla efektu smoothie

kod	HBF500-CE	HBF500S-CE
dzbanek	sztaplowany dzbanek z poliwęglanu o poj. 1,4 l	dzbanek ze stali nierdzewnej o poj. 1,8 l, z wygodną rączką Easy-Grip
sterowanie	przełączniki, zróżnicowana prędkość	przełączniki, zróżnicowana prędkość
wymiary	178x229x(H)483 mm	178x229x(H)521 mm
moc	600 W	600 W
napiecie	230 V	230 V
waga	5,1 kg	5,1 kg
cena (PLN)	2529,00 2099,00	3129,00 2599,00
akcesoria	dzbanek z poliwęglanu	dzbanek ze stali nierdzewnej
kod	6126-HBF500-CE	6126-400-CE
cena (PLN)	599,00 499,00	1325,00 1099,00

BLENDER KUCHENNY HBF 500/S EXPEDITOR™

Zróżnicowana prędkość i blend pulsacyjny - do blendowania, robienia puree, mielenia, siekania i emulgowania.

Funkcja krojenia - płynne przechodzenie pomiędzy małą i dużą szybkością.

Silnik o mocy 1 KM - posiada moment obrotowy wystarczający do krojenia produktów.

Opatentowany system Wave-Action® - wymusza ciągle przechodzenie produktów przez ostrza, aby zapewnić odpowiednią emulgację mieszanki.

Mechanizm tnący w całości z metalu - długa żywotność.

Duża miarka - ułatwia dodawanie płynów do emulsji w trakcie blendowania.

Ostrza ze stali nierdzewnej - szybko radzą sobie z produktami.

Jar Pad Sensor - wyłącza silnik w przypadku zdjęcia kontenera z gniazda.



Siekaj



Miel



Blenduj



Ucieraj



Emulguj



HBF500-CE

HBF500S-CE

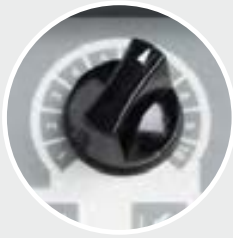

Funkcja krojenia za jednym dotknięciem przechodzenie pomiędzy małą szybkością i wybraną przez użytkownika dużą szybkością



System Wave-Action® ciągle popycha mieszankę w dół w stronę ostrzy dla efektu smoothie

kod	HBF600-CE	HBF600S-CE
dzbanek	sztaplowany dzbanek z poliwęglanu o poj. 1,8 l	dzbanek ze stali nierdzewnej o poj. 1,8 l, z wygodną rączką Easy-Grip
sterowanie	panel dotykowy	panel dotykowy
wymiary	178x229x(H)458 mm	178x229x(H)483 mm
moc	750 W	750 W
napięcie	230 V	230 V
waga	6,4 kg	5,9 kg
cena (PLN)	4339,00 3599,00	4999,00 4149,00
akcesoria	dzbanek z poliwęglanu	dzbanek ze stali nierdzewnej
kod	6126-HBF600	6126-HBF600S
cena (PLN)	799,00 669,00	1329,00 1099,00



BLENDER KUCHENNY HBF 600/S EXPEDITOR™

Silnik o mocy 3 KM - posiada moment obrotowy wystarczający do krojenia produktów.
Duża miarka - ułatwia dodawanie płynów do emulsji w trakcie blendowania.
Opatentowany system Wave-Action® - wymusza ciągłe przechodzenie produktów przez ostrza aby zapewnić odpowiednią emulgację mieszanki.
Dożywotnia gwarancja na mechanizm tnący i ostrza ze stali nierdzewnej - zapewnia, że te elementy będą wolne od wad materiałowych lub produkcyjnych przez cały okres ich eksploatacji.
Funkcja krojenia - przechodzenie pomiędzy małą szybkością i wybraną przez użytkownika dużą szybkością.
Zróznicowana prędkość i blend pulsacyjny - do blendowania, robienia puree, mielenia, siekania i emulgowania.



BLENDER KUCHENNY HBH1100 S EXPEDITOR™

Oszczędność czasu – model HBF1100S jest w pełni wyposażony w celu osiągnięcia świetnych wyników w krótkim czasie, od wydajnego silnika o mocy 3,5 KM przez specjalnie zaprojektowane ostrze po kontener o dużej pojemności.

Unikalna funkcja krojenia – manipuluje ostrzami między niską szybkością, a wybraną przez kucharza prędkością blendu. Takie ruchy pulsacyjne powodują ciągły ruch produktów, nawet przy małej ilości płynu w pojemniku. Idealne do humusu, salsy, smoothies i dressingów.

Programowane przyciski – dają użytkownikowi dużo możliwości i precyzyjną kontrolę. Dzięki temu receptury są powtarzalne, co pozwala oszczędzić czas. Można łatwo dostosować się do zmian menu, modyfikując zaprogramowane cykle za pomocą karty pamięci.

Regulacja obrotów – możliwość płynnej regulacji obrotów od niskich (idealne do sałatek, krojenia i mielenia) do wysokich (do szybkiego osiągnięcia konsystencji smoothie).

Zaprogramowane Przyciski Timera – użytkownik może zająć się innymi zadaniami dzięki wykorzystaniu 4 przycisków timera oraz wyborowi pomiędzy trybami HIGH, VARIABLE, CHOP lub PULSE.

Funkcja blokady pokrywy – zaprojektowana z myślą o bezpieczeństwie.

Funkcja blokady z kontrolką ma na celu zapewnienie, że blender nie uruchomi się, jeśli dzbanek i pokrywa nie będą poprawnie założone.

Niski profil – zapewnia wygodny dostęp do kontenera na każdym blacie kuchennym.

Ułatwia także przenoszenie blendera między różnymi stanowiskami.

Wytrzymała konstrukcja – wykonany pod kątem długotrwałej pracy w kuchniach o dużej intensywności pracy.



Panel dotykowy do precyzyjnej kontroli, wyposażony w liczne przyciski aby zapewnić różnorodne możliwości dla każdej kuchni



System Wave-Action® ciągle popycha mieszanek w dół w stronę ostrzy dla efektu smoothie



HBF1100S posiada przezroczystą pokrywę z miarką 120 ml. Zapewnia kucharzom optymalną kontrolę nad konsystencją i teksturą potrawy



ZAPYTAJ
O PROGRAM
FINANSOWANIA



kod	HBF1100S-CE
wymiary	226x378x(H)481 mm
moc	3,5 KM
napiecie	230 V
waga	11 kg
cena (PLN)	9879,00 8199,00



PRZEPISY
BARMANSKIE
GRATIS!



Dożywotnia gwarancja
na mechanizm tnący
i ostrza

3 lata gwarancji

KUCHNIA

HBF 500/S Expeditor™



Zróżnicowana prędkość i blend pulsacyjny - do blendowania, robienia puree, mielenia, siekania i emulgowania.

Funkcja krojenia - płynne przechodzenie pomiędzy małą i dużą szybkością.

Silnik o mocy 1 KM - posiada moment obrotowy wystarczający do krojenia produktów.

Opatentowany system Wave-Action® - wymusza ciągłe przechodzenie produktów przez ostrza, aby zapewnić odpowiednią emulgację mieszanki.

Mechanizm tnący w całości z metalu - długa żywotność.

Duża miarka - ułatwia dodawanie płynów do emulsji w trakcie blendowania.

Ostrza ze stali nierdzewnej - szybko radzą sobie z produktami.

Jar Pad Sensor - wyłącza silnik w przypadku zdjęcia kontenera z gniazda.



	HBF500-CE	HBF500S-CE
kod	HBF500-CE	HBF500S-CE
silnik	1 KM	1 KM
pojemnik	1,4 l, poliwęglan	1,8 l, stal nierdzewna
funkcja siekania z kontrolą prędkości	✓	✓
prędkości	zmienne	zmienne
miarka	✓	✓
wskaźnik temperatury	-	-
obsługa	czujnik obecności dzbanka	czujnik obecności dzbanka
dożywotnia gwarancja na silnik i ostrza	-	-
gwarancja (części i robocizna)	2 lata	2 lata
Good Thinking®	sztaplowany dzbanek	formowany uchwyt
wymiary	178x229x(H)483 mm	178x229x(H)521 mm
moc	600 W	600 W
napiecie	230 V	230 V
waga	5,1 kg	5,1 kg
ZASTOSOWANIE:		
gęste sosy salsa i owoce w syropie	✓	✓
zupy-kremy i sosy (gotowane)	✓	✓
puree z surowych warzyw i owoców	-	-
sosy	✓	✓
emulsje	✓	✓
mielenie ziaren, orzechów, ryżu	✓	✓
gęste potrawy z małą ilością wody	-	-
duże ilości	-	-
PRZEZNACZENIE:		
restauracje/institucje	-	-
- wysoka intensywność		
służba zdrowia	✓	✓
placówki edukacyjne/uczelnie	✓	✓
cena (PLN)	2529,00 2099,00	3129,00 2599,00

HBF 600/S Expeditor™

Silnik o mocy 3 KM - posiada moment obrotowy wystarczający do krojenia produktów.

Duża miarka - ułatwia dodawanie płynów do emulsji w trakcie blendowania.

Opatentowany system Wave-Action® - wymusza ciągłe przechodzenie produktów przez ostrza aby zapewnić odpowiednią emulgację mieszanki.

Dożywotnia gwarancja na mechanizm tnący i ostrze ze stali nierdzewnej - zapewnia, że te elementy będą wolne od wad materiałowych lub produkcyjnych przez cały okres ich eksploatacji.

Funkcja krojenia - przechodzenie pomiędzy małą szybkością i wybraną przez użytkownika dużą szybkością.

Zróżnicowana prędkość i blend pulsacyjny

- do blendowania, robienia puree, mielenia, siekania i emulgowania.

HBH1100 S Expeditor™

Oszczędność czasu - model HBF1100S jest w pełni wyposażony w celu osiągnięcia świetnych wyników w krótkim czasie, od wydajnego silnika o mocy 3,5 KM przez specjalnie zaprojektowane ostrze po kontener o dużej pojemności.

Unikalna funkcja krojenia - manipuluje ostrzami między niską szybkością, a wybraną przez kucharza prędkością blendu. Takie ruchy pulsacyjne powodują ciągły ruch produktów, nawet przy małej ilości płynu w pojemniku. Idealne do humusu, salsy, smoothies i dressingów.

Programowane przyciski - dają użytkownikowi dużo możliwości i precyzyjną kontrolę. Dzięki temu receptury są powtarzalne, co pozwala oszczędzić czas. Można łatwo dostosować się do zmian menu, modyfikując zaprogramowane cykle za pomocą karty pamięci.

Regulacja obrotów - możliwość płynnej regulacji obrotów od niskich (idealne do sałatek, krojenia i mielenia) do wysokich (do szybkiego osiągnięcia konsystencji smoothie).

Zaprogramowane Przyciski Timera - użytkownik może zająć się innymi zadaniami dzięki wykorzystaniu 4 przycisków timera oraz wyborowi pomiędzy trybami HIGH, VARIABLE, CHOP lub PULSE.

Funkcja blokady pokrywy - zaprojektowana z myślą o bezpieczeństwie.

Funkcja blokady z kontrolką ma na celu zapewnienie, że blender nie uruchomi się, jeśli dzbanek i pokrywa nie będą poprawnie założone.

Niski profil - zapewnia wygodny dostęp do kontenera na każdym blacie kuchennym. Ułatwia także przenoszenie blendera między różnymi stanowiskami.

Wytrzymała konstrukcja - wykonany pod kątem długotrwałej pracy w kuchniach o dużej intensywności pracy.



HBF600-CE



HBF600S-CE



HBF1100S-CE

3 KM	3 KM	3,5 KM
1,8 l, poliwęglan	1,8 l, stal nierdzewna	4 l, stal nierdzewna
✓	✓	✓
zmiennie	zmiennie	zmiennie
✓	✓	✓
✓	✓	✓
czujnik obecności dzbanka	czujnik obecności dzbanka	blokada pokrywy
✓	✓	✓
3 lata	3 lata	3 lata
sztaplowany dzbanek	formowany uchwyt	przezroczysta pokrywa, przyciski zegara/programu użytkownika
178x229x(H)458 mm	178x229x(H)483 mm	226x378x(H)481 mm
750 W	750 W	3,5 KM
230 V	230 V	230 V
6,4 kg	5,9 kg	11 kg
✓	✓	✓
✓	✓	✓
✓	✓	✓
✓	✓	✓
✓	✓	✓
✓	✓	✓
-	-	✓
-	-	✓
✓	✓	✓
✓	✓	✓
✓	✓	✓
4339,00 3599,00	4999,00 4149,00	9879,00 8199,00

PrimaVac™

PAKOWARKI PRÓŻNIOWE KOMOROWE



Uszczelnienie próżniowe zapewnia elastyczność niezbędną w szerokim zakresie zadań, zarówno jeśli chodzi o zachowanie świeżości i koloru żywności, jak i możliwość łatwego przechowywania, konserwowania, marynowania lub gotowania metodą sous vide.

10 programów automatycznego zgrzewania próżniowego.

Regulowany delikatny nawiew powietrza spowalnia kompresję, co chroni delikatne potrawy.

Doprowadzenie gazu wydłuża okres przechowywania żywności i zapewnia świeżość barwy, a także tworzy ochronną poduszkę w worku, co zapobiega zgniataniu (tylko model HVC406).

Pakowarki wyposażone są w **pompy JetAire™**. Są to pompy łożyskowe o dużej mocy, wykonano z najwyższej jakości tworzyw, gwarantując tym samym solidność i trwałość w warunkach intensywnej eksploatacji. Zapewniają usunięcie 99,9% powietrza, możliwa optymalizacja pracy pompy.

Pakowarki PrimaVac™ wyposażono w przypomnienie o wymianie oleju oraz wbudowaną funkcję podgrzewania oleju.



Listwa zgrzewająca

Zabezpieczona silikonową powłoką ułatwiającą czyszczenie i zapewniającą bezpieczeństwo żywności

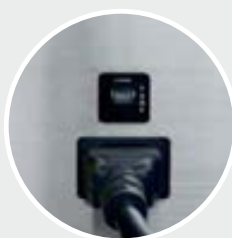

Przycisk resetowania

Ułożony wygodnie z tyłu urządzenia, obok odłączanego przewodu zasilania

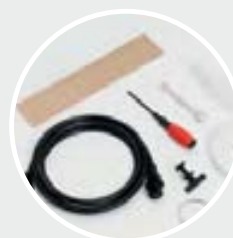

Zestaw naprawczy

Pakowarki PrimaVac™ wyposażone są we wszystko, co niezbędne do zapewnienia wydajnej pracy

Przezroczysta pokrywa
do obserwacji procesu
pakowania próżniowego

Wytrzymała obudowa
ze stali nierdzewnej

Listwa grzewcząca

Wymowana płyta
zapewnia więcej
miejsca

Panel sterowania



kod	HVC254-CE	HVC305-CE	HVC406-CE
sterowanie	panel dotykowy	panel dotykowy	panel dotykowy
wymiary	337x456x(H)377 mm	379x491x(H)373 mm	494x616x(H)486 mm
wymiary komory	285x345x(H)93 mm	320x380x(H)75 mm	428x511x(H)132 mm
maks. rozmiar worka	254x330 mm	330x356 mm	406x508 mm
listwa grzewcząca	254 mm	305 mm	406 mm
moc	300 W	400 W	1000 W
napięcie	230 V	230 V	230 V
wydajność pompy	8 m ³	10 m ³	20 m ³
waga	29 kg	34,9 kg	73,9 kg
programy użytkownika - 10 programów	✓	✓	✓
regulacja czasu cyklu próżniowego - od 10 do 60 s	✓	✓	✓
regulacja czasu grzewania - od 0 do 3 s	✓	✓	✓
regulacja czasu studzenia - od 3 do 9,9 s	✓	✓	✓
regulacja nadmuchu powietrza - od 2 do 9,9 s	✓	✓	✓
przypomnienie o wymianie oleju	✓	✓	✓
przyłącze gazu			✓
10 cm przedłużki nóżek			✓
stara cena (PLN)	14459,00	16869,00	23915,00
nowa cena (PLN)	11999,00	13999,00	19849,00



1 rok
gwarancji

PRZEPISY
BARMANSKIE
GRATIS!



kod	HMI200-CE
wymiary	Ø76x(H)445 mm
moc	175 W
napięcie	230 V
waga	1,9 kg
cena (PLN)	895,00 743,00

MIKSER RĘCZNY

Heavy Duty - konstrukcja silnika o przedłużonej żywotności oraz ramię tnące ze stali nierdzewnej przeznaczone do kontaktu z żywnością.

Uniwersalność - wymienna nasadka tnąca oraz dwie prędkości zapewniają wszechstronność w profesjonalnych kuchniach, umożliwiając łatwe robienie kremów i sosów bezpośrednio na patelni, ubijanie białek, masła oraz przygotowanie ciast.

Ramię ze stali nierdzewnej 23 cm - grube ramię pozwala nie tylko łatwo sięgnąć w głąb garnków i misek, ale także łatwo je zdemontować do mycia.

Innowacyjna osłona ostrza - pomaga utrzymać czystość oraz ogranicza rozchlapywanie i powstawanie zatorów.

Podwójna izolacja - przewód dwużyłowy ułatwia użytkowanie i przechowywanie.



**MAX
103 kg**



szufelka



przezroczysta
pokrywa



2 kółka skrętne

WÓZEK NA ARTYKUŁY SYPKIE

- † Pomocny w każdej dużej kuchni do bezpiecznego przechowywania, transportu i szybkiego odmierzenia ilości produktów sypkich, takich jak: mąka, cukier, sól, kasze, ryż
- † Duży pojemnik mieści aż 103 kg cukru lub 68 kg mąki
- † Jednolita, mocna i trwała konstrukcja wykonana z polietylenu
- † Zaokrąglone narożniki i gładkie ściany idealne dla łatwego utrzymania w czystości
- † Prowadnice znajdujące się w górnej, wewnętrznej części wózka pozwalają na wygodne umieszczenie szufelki
- † Przezroczysta pokrywa wykonana z polipropylenu pozwalająca na szybkie rozpoznanie zawartości i ilości
- † Cztery szerokie kółka, w tym dwa skrętne i z hamulcem dla łatwego transportu
- † Ergonomiczna wysokość 71 cm idealna do postawienia pod blat stołu roboczego
- † Kółka gumowe Ø75 mm
- † Produkt dostępny w kolorze białym

kod	877920
pojemność	98 l
wymiary	394x749x(H)711 mm
dopuszczalne obciążenie	103 kg
waga	14 kg
cena (PLN)	999,00

Do produktów:



mąka



cukier



sól



kasza



ryż



**POKRYWA NA POJEMNIK
DO CIASTA DO PIZZY**

kod	mm	cena (PLN)
880968	600x400	36,00

POJEMNIK NA CIASTO DO PIZZY

kod	poj. (l)	mm	cena (PLN)
880920	24	600x400x(H)130	54,00
880913	18	565x365x(H)90	59,00
880906	14	565x365x(H)70	49,00

KONTENER NA ODPADY

Wykonane z mocnego tworzywa kontenery do różnych zastosowań. Konstrukcja nie pęka i nie ściera się oraz jest odporna na wgniecenia. Specjalnie zaprojektowany system pokrywy Amerbox ułatwi codzienną pracę.



POKRYWA DO KONTENERA OKRĄGŁEGO 120 L



kod	mm	cena (PLN)
691045	ø580	51,00

POKRYWA Z OTWOREM DO KONTENERA OKRĄGŁEGO 120 L



kod	mm	cena (PLN)
691052	ø580x(H)80	55,00

POKRYWA UCHYLNA DO KONTENERA OKRĄGŁEGO 120 L



kod	mm	cena (PLN)
691069	ø580x(H)190	77,00

WÓZEK DO KONTENERA OKRĄGŁEGO 120 L



kod	mm	cena (PLN)
691076	ø580x(H)130	129,00



KONTENER OKRĄGŁY 120 L

kod	mm	cena (PLN)
691038	ø580x(H)700	246,00



POJEMNIKI NA ODPADY

Pojemniki na odpady są idealne do wyrzucania odpadków bez użycia rąk – pomogą zapewnić pełną higienę w twojej kuchni. Dobrze dopasowana, zachodząca na pojemnik pokrywa pomaga powstrzymać zapachy.



POKRYWA Z OTWOREM DO KONTENERA PROSTOKĄTNEGO 60 L

kod		mm	cena (PLN)
691144	prostokątny	660x470x(H)30	51,00
691175	okrągły	660x470x(H)30	51,00



POJEMNIK PROSTOKĄTNY NA ODPADY 60 L

kod	mm	poj. (l)	cena (PLN)
691137	660x470x(H)670	60	142,00



POJEMNIK NA ODPADY Z PEDAŁEM

kod	mm	poj. (l)	cena (PLN)
691151	504x412x(H)673	68	169,00
691168	504x412x(H)820	87	246,00

SYSTEM TRANSPORTU, MAGAZYNOWANIA I MYCIA NACZYŃ

Nowoczesny system koszy AMERBOX pozwala nie tylko na szybkie i dokładne mycie szkła w koszach specjalnie dobranych do Twoich potrzeb, lecz ogranicza także koszty poprzez możliwość bezpiecznego przechowywania i transportu szkła na duże odległości bez ryzyka potłuczenia.

Kosze AMERBOX to gwarancja:

- Wydajnego i efektywnego mycia szkła
- Bezpiecznego przechowywania
- Szybkiej kontroli zapasów szkła
- Bezpiecznego i higienicznego transportu



NSF[®]



BEZPIECZEŃSTWO SANITARNO-EPIDEMIOLOGICZNE

Pełne boki kosza oraz dodatkowe opcje w postaci górnej pokrywy i wózka zapewniają sprawny, bezpieczny transport szkła. Zabezpieczają je przed gryzoniami i insektami.



NIGDY WIĘCEJ MOKREJ PODŁOGI

Atutem wózka jest wanna, zbierająca wodę ociekającą ze szkła umieszczonego w koszach.

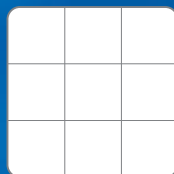
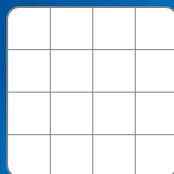
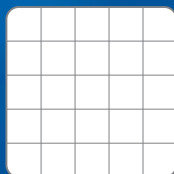
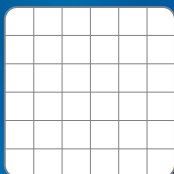
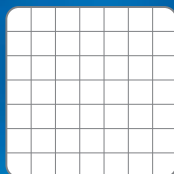

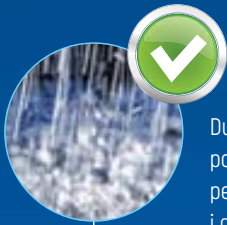

Duża perforacja dna pozwala na dokładną penetrację wody i detergentów w trakcie mycia.



ŻADNYCH ODCISKÓW PALCÓW NA SZKLE

Pełne boki kosza, chronią umyte szkło przed niepotrzebnym dotykiem w trakcie składowania lub transportu do miejsca docelowego, co ogranicza czas dodatkowego polerowania szkła.



SZYBKA IDENTYFIKACJA SZKŁA

Różna kolorystyka podstawy koszy pozwala na szybką identyfikację rodzaju szkła nawet z dużej odległości bez konieczności zdejmowania piętrowo ułożonych koszy.



WYGODA W PRZECHOWYWANIU I TRANSPORCIE

Odpowiednio wyprofilowane brzozy koszy pozwalają na ich piętrowanie, co wpływa na zmniejszenie koniecznej powierzchni magazynowej i zwiększa wydajność podczas pakowania i transportu.



Wygodne w transporcie ręcznym i samochodowym.

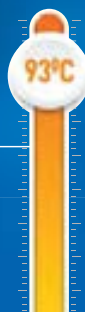

Wykonane z polipropylenu o wysokiej wytrzymałości na detergenty i temperaturę (do +93°C)



kosz podstawowy
+ pierwsza nadstawa

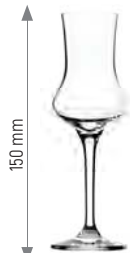

+ 2x nadstawa

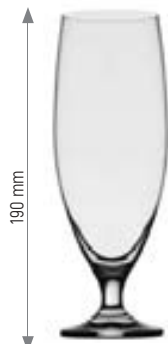

+ 3x nadstawa



+ 4x nadstawa



+ 5x nadstawa

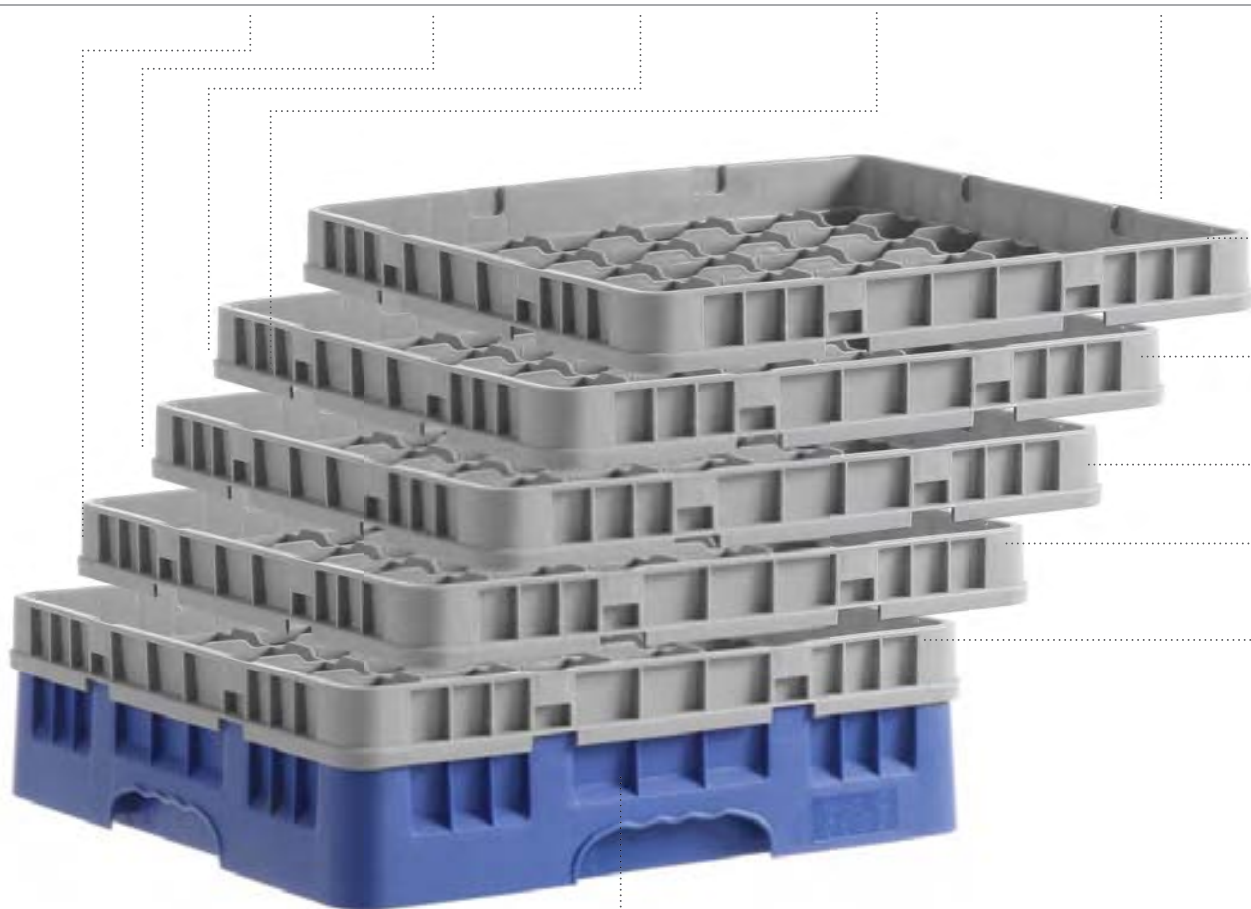

KOSZ PODSTAWOWY

877586

szary

maks. wys. szkła: 70 mm

500x500x(H)100 mm

59,00



KOSZ PODSTAWOWY

877579

zielony

maks. wys. szkła: 70 mm

500x500x(H)100 mm

59,00



KOSZ PODSTAWOWY

877555

niebieski

maks. wys. szkła: 70 mm

500x500x(H)100 mm

59,00



KOSZ PODSTAWOWY

877593

bordowy

maks. wys. szkła: 70 mm

500x500x(H)100 mm

59,00



KOSZ PODSTAWOWY

877562

brązowy

maks. wys. szkła: 70 mm

500x500x(H)100 mm

59,00

ø60 mm	ø72 mm	ø87 mm	ø109 mm	ø148 mm
KOLEJNA NADSTAWA	KOLEJNA NADSTAWA	KOLEJNA NADSTAWA	KOLEJNA NADSTAWA	KOLEJNA NADSTAWA
877753	877722	877692	877661	877630
49 szt. szkła	36 szt. szkła	25 szt. szkła	16 szt. szkła	9 szt. szkła
maks. ø szkła: 60 mm	maks. ø szkła: 72 mm	maks. ø szkła: 87 mm	maks. ø szkła: 109 mm	maks. ø szkła: 148 mm
500x500x(H)40 mm	500x500x(H)40 mm	500x500x(H)40 mm	500x500x(H)40 mm	500x500x(H)40 mm
31,00	27,00	33,00	26,00	43,00

PIERWSZA NADSTAWA	PIERWSZA NADSTAWA	PIERWSZA NADSTAWA	PIERWSZA NADSTAWA	PIERWSZA NADSTAWA
877494	877487	877470	877463	877456
49 szt. szkła	36 szt. szkła	25 szt. szkła	16 szt. szkła	9 szt. szkła
maks. ø szkła: 60 mm	maks. ø szkła: 72 mm	maks. ø szkła: 87 mm	maks. ø szkła: 109 mm	maks. ø szkła: 148 mm
500x500x(H)40 mm	500x500x(H)40 mm	500x500x(H)40 mm	500x500x(H)40 mm	500x500x(H)40 mm
45,00	39,00	36,00	35,00	35,00

ZESTAW KOSZY	ZESTAW KOSZY	ZESTAW KOSZY	ZESTAW KOSZY	ZESTAW KOSZY
877494 + 877586	877487 + 877579	877470 + 877555	877463 + 877593	877456 + 877562
877739	877708	877678	877647	877616
49 szt. szkła	36 szt. szkła	25 szt. szkła	16 szt. szkła	9 szt. szkła
maks. ø szkła: 60 mm	maks. ø szkła: 72 mm	maks. ø szkła: 87 mm	maks. ø szkła: 109 mm	maks. ø szkła: 148 mm
500x500x(H)110 mm	500x500x(H)110 mm	500x500x(H)110 mm	500x500x(H)110 mm	500x500x(H)110 mm
71,00	68,00	66,00	66,00	86,00

KOSZ NA TALERZE I TACE	KOSZ NA SZTUĆCE	KOSZ OTWARTY NA TALERZE I TACE	KOSZ NA KUBKI 20 ELEMENTÓW	NADSTAWA OTWARTA	POKRYWA NA KOSZE	WÓZEK NA KOSZE
877425	877395	877371	877449	877357	877791	877807
500x500x(H)101 mm	500x500x(H)101 mm	500x500x(H)101 mm	500x500x(H)101 mm	500x500x(H)75 mm	500x500x(H)35 mm	500x500x(H)180 mm
42,00	40,00	107,00	115,00	28,00	45,00	288,00

**MAX
110 L**



czarny

szary



kratka ociekowa



2 kółka skrętne z hamulcem



kranik



szufelka do lodu

WÓZEK NA LÓD

- Idealny do transportu kostek lodu lub tusek lodowych nawet na duże odległości. Pozwala utrzymać zapas lodu w mobilnych barach przy basenach lub nad morzem czy jeziorem
- Mocna obudowa z polietylenu odporna na wstrząsy i uderzenia
- Gruba izolacja z pianki dla maksymalnej retencji temperatury lodu
- Wewnętrzne ściany o chropowatej strukturze, odporne na zadrapania oraz plamy
- Przesuwna, szczelna pokrywa, umożliwiająca łatwe pobranie lodu
- Ergonomiczny uchwyt zintegrowany z obudową
- Dwa duże koła odporne na nierówności podłoża oraz dwa mniejsze, skrętne z hamulcem
- W komorze wyprofilowany kanał odpływowy na roztopiony lód z kranikiem
- Dostarczany gotowy do użytku, nie wymaga montażu
- 4 kółka, 2 z hamulcem (duże $\varnothing 20$ mm, małe $\varnothing 10$ mm)
- Kranik, szufelka i kratka ociekowa w zestawie (kranik 90 mm od podłogi)
- Produkt dostępny w kolorze czarnym i szarym

kod	877883
pojemność	110 l
wymiary	585x800x(H)745 mm
cena (PLN)	2499,00



pokrowiec



do 50 talerzy w jednym stosie



2 kółka skrętne z hamulcem

WÓZEK NA TALERZE

- Podstawowy element wyposażenia każdej firmy cateringowej, umożliwiający organizowanie imprez w każdym miejscu i w każdych warunkach z możliwością serwowania dań na porcelanie. Gwarantuje bezpieczny transport zastawy stołowej. Ruchove ramiona ograniczające, wykonane z polietylenu, umożliwiają załadunek naczyń o różnej wielkości.
- Niezwykle trwała konstrukcja wykonana z polietylenu zabezpiecza zastawę przed wyszczerbieniem lub zbitciem
- Kółka odporne na nierówności podłoża oraz nie zostawiające śladów nawet przy pełnym obciążeniu wózka
- Dwa kółka skrętne z hamulcem $\varnothing 10$ mm, duże kółka $\varnothing 20$ mm
- Odporny na wstrząsy i uderzenia
- Nie ulega korozji
- W standardzie winylowy pokrowiec, dla zachowania wysokich norm sanitarnych
- Produkt dostępny w kolorze czarnym i szarym

kod	877906
wymiary	930x720x(H)800 mm
ilość stosów talerzy	6
ilość talerzy w stosie	50
średnica talerzy	od 115 do 330 mm
cena (PLN)	2999,00

Przykładowe konfiguracje



4 kolumny
talerze $\varnothing 225$ -330 mm



6 kolumn
talerze $\varnothing 140$ -175 mm



4 kolumny - talerze $\varnothing 115$ mm
2 kolumny - talerze $\varnothing 140$ -175 mm
2 kolumny - $\varnothing 175$ -225 mm



5 kolumn - talerze $\varnothing 115$ mm



5 kolumn - talerze $\varnothing 115$ mm
2 kolumny - talerze $\varnothing 225$ -330 mm



NSF



810156



810149

WÓZEK DO SERWOWANIA W OKLEINIE DREWNIANEJ

- Wykonany ze stali nierdzewnej lakierowanej
- 3-półkowy
- Maksymalne równomierne obciążenie półki - 60 kg
- Wyposażony w 4 skrętne kółka z odbojnikami, 2 z hamulcami
- W poręcznym opakowaniu, do samodzielnego montażu

kod	kolor	wymiary (mm)	powierzchnia robocza (mm)	cena (PLN)
810156	ciemny	910x590x(H)950	830x510	1290,00
810149	jasny	910x590x(H)950	830x510	1290,00



810156

810149

WÓZEK KELNERSKI 3-PÓŁKOWY

- Przeznaczony do restauracji, barów, cateringu i wszędzie tam, gdzie szybko, sprawnie i w bezpieczny sposób należy zbierać naczynia stołowe
- Półki wykonane z polietylenu, rama z aluminium
- Łatwy w utrzymaniu czystości
- Produkt dostępny w kolorze szarym

kod	877937
wymiary	1080x500x(H)960 mm
dopuszczalne obciążenie	103 kg
cena (PLN)	549,00



POJEMNIK NA SZTUŃCE

- Wykonany z polietylenu
- 4 przegródki na sztućce
- Produkt dostępny w kolorze szarym



kod	877968
wymiary	520x290x(H)95 mm
cena (PLN)	19,00



TERMOS
DO NAPOJÓW

TERMOSY AMERBOX

Idealne dla firm cateringowych, szpitali, szkół, imprez plenerowych i wszędzie tam, gdzie liczy się bezpieczeństwo sanitarne transportowanej żywności.

Komory w systemie GN umożliwiają załadunek żywności prosto z pieca lub lodówki, co oszczędza czas i pozwala utrzymać żądaną temperaturę transportowanego produktu.

Możliwość załadunku od frontu lub od góry (w zależności od modelu termosu) gwarantuje zaspokojenie potrzeb każdego klienta.

Dzięki grubej izolacji spadek temperatury żywności w czasie transportu jest minimalny.

Szeroki kąt otwarcia termosów ułatwia czynności załadunkowe i rozładunkowe w każdych warunkach.

Łatwo demontowalne drzwi i uszczelka nie wymagają używania jakichkolwiek narzędzi, co ułatwia utrzymanie czystości termosu na najwyższym poziomie.

Utrzymanie temperatury

potrawy gorące

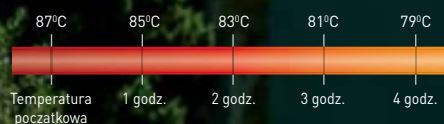

potrawy zimne

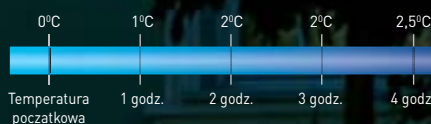

..... TERMOS ŁADOWANY
OD FRONTU

..... TERMOS ŁADOWANY
OD GÓRY



ESTETYKA

- Możliwość ustawienia bezpośrednio na stole
- Bezpieczne, zaokrąglone narożniki
- Neutralna kolorystyka

WYTRZYMAŁOŚĆ

- Odporne na wstrząsy i uderzenia
- Mocna obudowa z wysokiej jakości polietylenu LDPE
- Gruba izolacja z pianki
- Solidne klamry zamykająco-uszczelniające wykonane z włókna nylonowego, odporne na pęknięcia
- Odporna na wysokie temperatury uszczelka z gumy z dodatkiem silikonu

FUNKCJONALNOŚĆ

- Komory dostosowane do pojemników GN 1/1, 1/2, 1/3
- Wentyl odpowietrzający, ułatwiający otwieranie pokryw i drzwi
- Możliwość piętrowania termosów ogranicza powierzchnię i przyspiesza transport
- Praktyczne, zintegrowane z obudową uchwyty do transportu ręcznego
- Łatwo zdejmowalne uszczelki ułatwiają mycie
- Możliwość mycia w zmywarkach gastronomicznych
- Opcjonalny wózek do szybkiego i łatwego transportu

TERMOS
DO NAPOJÓW

POJEMNIK
TERMOIZOLACYJNY

TERMOS ŁADOWANY
OD GÓRY

POJEMNIK
TERMOIZOLACYJNY

POJEMNIK
TERMOIZOLACYJNY

TERMOS ŁADOWANY
OD FRONTU

WÓZEK
DO TERMOSU



ergonomiczne uchwyty

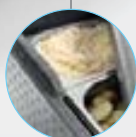

różne konfiguracje pojemników GN

POJEMNIK TERMOIZOLACYJNY BASIC GN 1/1 200

- Idealny do przenoszenia zarówno gorących, jak i zimnych produktów
- Wykonany z pianki polipropylenowej, charakteryzuje się wysokim poziomem izolacji termicznej
- Odporność termiczna: od -20°C do +110°C
- Posiada ergonomiczne uchwyty transportowe

kod	708019
pojemność	40 l
wymiary	600x400x(H)285 mm
cena (PLN)	96,00



1x GN 1/1

2x GN 1/2

2x GN 1/4
1x GN 1/2



1x GN 2/3
1x GN 1/3

3x GN 1/3

4x GN 1/4



2x GN 1/6
2x GN 1/3

6x GN 1/6



ergonomiczne uchwyty

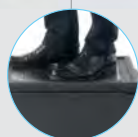

bardzo wytrzymała konstrukcja



specjalna plastikowa powłoka wewnętrzna zapewnia ochronę przed brudem, łatwa do czyszczenia

POJEMNIK TERMOIZOLACYJNY PROFI GN 1/1 200

- Wykonany z pianki polipropylenowej, charakteryzuje się wysokim poziomem izolacji termicznej
- Spełnia standardy HACCP
- Właściwości pojemnika czynią go idealnym do transportu ciepłych i zimnych produktów z zachowaniem wszelkich zasad higieny
- Perfekcyjnie utrzymuje zarówno ciepłą, jak i zimną temperaturę zawartości
- Odporność termiczna: od -20°C do +110°C
- Specjalna plastikowa powłoka wewnętrzna zapewnia ochronę przed brudem, łatwa do czyszczenia
- Wygodne uchwyty ułatwiają przenoszenie, a pojemnik można łatwo ustawić jeden na drugim, z pokrywą lub bez niej

kod	708026
pojemność	39 l
wymiary	674x400x(H)287 mm
cena (PLN)	269,00



**POJEMNIK TERMOIZOLACYJNY
ŁADOWANY OD FRONTU
GN 1/1 400**

- Idealny dla cateringu do transportu i przechowywania gorącej lub zimnej żywności
- Ultralekki, zamykany z przodu oddzielną pokrywą
- Możliwość całkowitego zdjęcia pokrywy nawet przy spiętowanych pojemnikach ułatwia załadunek
- Wysoka odporność na temperaturę
- 5 prowadnic na pojemniki/tace GN 1/1
- Odległość między prowadnicami: 65 mm
- Możliwość piętrowania dzięki przettłoczeniu w obudowie
- Zaokrąglone rogi dla bezpiecznego przenoszenia
- Mycie w zmywarkach do +80°C
- Ułatwia wprowadzenie HACCP w zakładach gastronomicznych
- Pasuje idealnie na europaletę - możliwość ustawienia czterech pojemników na warstwie



zamykany z przodu



ergonomiczne uchwyty



5 prowadnic

kod	707678
wymiary	600x400x(H)490 mm
wymiary wew.	535x310x(H)400 mm
pojemność	66 l
cena (PLN)	449,00

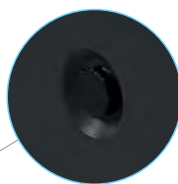

zawór odpowietrzający



drzwi z uszczelką



2 kółka z hamulcami

Utrzymanie temperatury potrawy gorącej

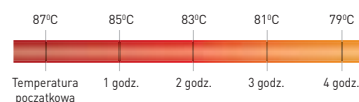

potrawy zimne

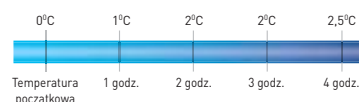

czarny

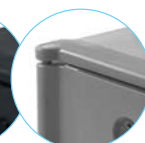

szary

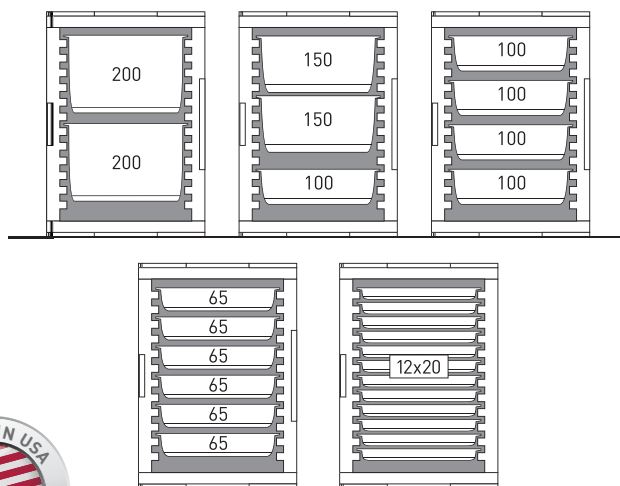

TERMOS ŁADOWANY OD FRONTU 2x GN 1/1 200

- Podwójne ścianki izolujące z polietylenu LDPE
- Utrzymuje zarówno wysoką, jak i niską temperaturę zawartości
- Wyposażony w dwa solidne uchwyty do przenoszenia pojemnika
- Prowadnice tłoczone w obudowie komory
- Odpowiedni do pojemników GN 1/1:
 - GN - 20 mm wysokości: 12 szt.
 - GN - 65 mm wysokości: 6 szt.
 - GN - 100 mm wysokości: 4 szt.
 - GN - 150 mm wysokości: 2 szt. + 1 szt. 100 mm
 - GN - 200 mm wysokości: 2 szt.
- Produkt dostępny w kolorze czarnym i szarym



kod	877814
wymiaryzew.	477x680x(H)620 mm
wymiarywew.	335x533x(H)590 mm
ilość prowadnic	12 par
cena (PLN)	999,00

USZCZELKA DO TERMOSU 877814

kod	707838
cena (PLN)	29,00

WÓZEK DO TERMOSU

kod	877821
wymiary	530x710x(H)230 mm
cena (PLN)	549,00



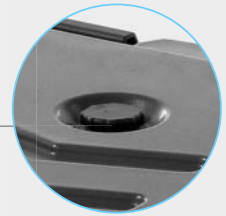

Utrzymanie temperatury potrawy gorące

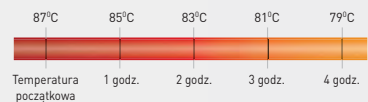

potrawy zimne

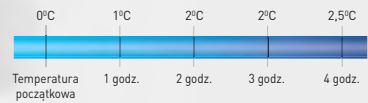

TERMOS ŁADOWANY OD GÓRY

- Wykonany z polietylenu LLDPE
- Podwójne ścianki zapewniają długie utrzymanie temperatury potraw
- Ścianki wypełnione wysokiej jakości pianką poliuretanową zapewniającą doskonałą izolację termiczną
- Szczelna pokrywa zamykana na 4 klamry wykonane z wytrzymałych włókien nylonowych
- Produkt dostępny w kolorze czarnym i szarym

kod	877845
wymiary	630x440x(H)260 mm
wysokość GN	150 mm
cena (PLN)	739,00

kod	877852
wymiary	630x440x(H)305 mm
wysokość GN	200 mm
cena (PLN)	748,00



czarny



szary



1x GN 1/1

2x GN 1/2

2x GN 1/4
1x GN 1/2

1x GN 2/3
1x GN 1/3

3x GN 1/3

4x GN 1/4

2x GN 1/6
2x GN 1/3

6x GN 1/6



czarny



szary



kod	877869	877876
wymiary	230x420x(H)470 mm	230x420x(H)620 mm
pojemność	9,4 l	18 l
cena (PLN)	550,00	690,00

TERMOS DO NAPOJÓW

- Idealny do przechowywania, transportowania i serwowania napojów ciepłych i zimnych
- Mocna obudowa z polietylenu LDPE
- Mocna izolacja z pianki poliuretanowej
- 2 lub 4 wytrzymałe klamry, po obu stronach termosów umożliwiające łatwe i szybkie zamykanie i otwieranie
- Wygodne uchwyty transportowe
- Kran umieszczony w zagłębieniu – ochrona przed uszkodzeniem w czasie transportu
- Dostarczany z naklejkami do wypisania napoju, dla szybkiej identyfikacji
- Wentyl odpowietrzający, ułatwiający otwieranie pokryw
- Możliwość piętrowania termosów
- Odporny na wstrząsy i uderzenia
- Zaokrąglona komora z przetłoczeniami w stronę kranika
- Produkt dostępny w kolorze czarnym

4 klamry zamykające

miejsce na etykietę



877876



877388

420x535x(H)630 mm

45 l

899,00

Utrzymanie temperatury potrawy gorące

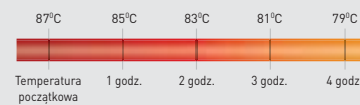

potrawy zimne

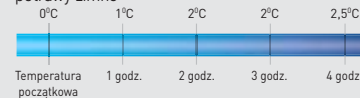



POJEMNIKI GN

- Zaprojektowane i wyprodukowane zgodnie z normą UNI EN 631-1
- Wykonane z austenitycznej stali AISI 304 przeznaczonej do kontaktu z żywnością, o wyjątkowej odporności na korozję
- Pojemniki poddano obróbce termicznej, następującej po wytrawianiu, a następnie polerowaniu bębnowemu (odprężaniu) co zapewnia jednolite wykończenie wszystkich powierzchni
- Zmniejszony promień zapewniający maksymalną pojemność
- Grubość zapewniająca wyższą wytrzymałość i stabilność
- Krawędzie umożliwiające sztaplowanie
- Wykończenie powierzchni pojemników, oprócz walorów estetycznych, ma na celu zapewnienie maksymalnej odporności na korozję
- Szlifowanie i nawiercanie wykonywane jest maszynowo, dzięki czemu powierzchnia jest gładka
- Niska porowatość powierzchni ułatwia mycie

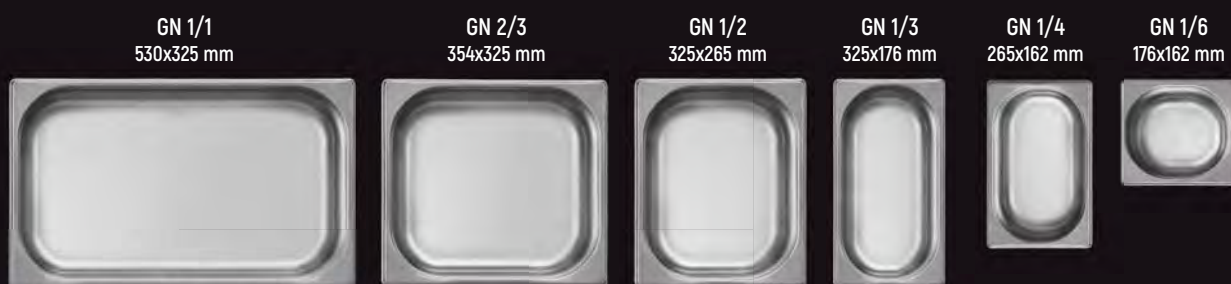

POJEMNIK Z UCHWYTAMI CHOWANYMI

kod	mm	cena (PLN)
803202	GN 1/1 - (H)200	219,00
803301	GN 2/3 - (H)200	189,00
803400	GN 1/2 - (H)200	149,00
803509	GN 1/3 - (H)200	139,00
803608	GN 1/4 - (H)200	129,00
803707	GN 1/6 - (H)200	119,00

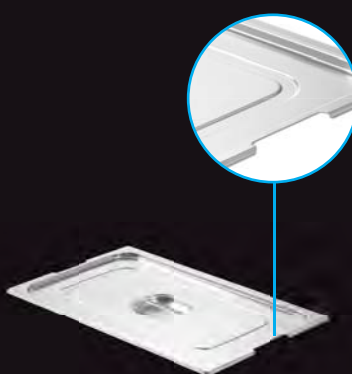

POKRYWKA Z WYCIĘCIEM NA UCHWYTY

kod	mm	cena (PLN)
804209	GN 1/1	84,00
804216	GN 2/3	69,00
804223	GN 1/2	59,00
804230	GN 1/3	49,00
804247	GN 1/4	44,00
804254	GN 1/6	39,00

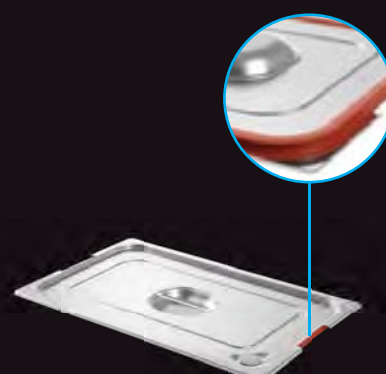

POKRYWKA Z WYCIĘCIEM NA UCHWYTY I USZCZELKĄ SILIKONOWĄ

kod	mm	cena (PLN)
804308	GN 1/1	199,00
804315	GN 2/3	189,00
804322	GN 1/2	179,00
804339	GN 1/3	149,00
804346	GN 1/4	129,00
804353	GN 1/6	119,00

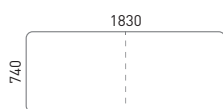

810910

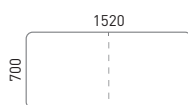

810927

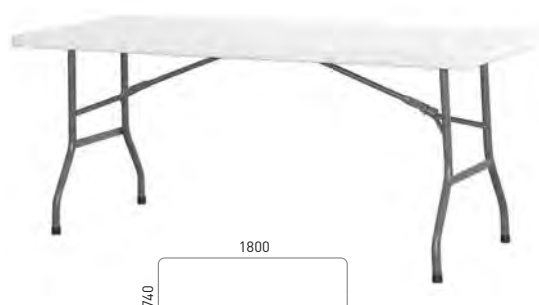

STÓŁ CATERINGOWY ZE SKŁADANYM BLATEM

- Składany do formatu walizki, ułatwia transport i magazynowanie

kod	wymiary (mm)	max. obciążenie (kg)	cena (PLN)
810910	1830x750x(H)740	150	269,00
810927	1520x700x(H)740	150	259,00



STÓŁ CATERINGOWY

kod	wymiary (mm)	cena (PLN)
810897	1800x740x(H)740	279,00



KRZESŁO CATERINGOWE – CZARNE

kod	wymiary (mm)	cena (PLN)
810989	540x440x(H)840	99,00



KRZESŁO CATERINGOWE – BIAŁE

kod	wymiary (mm)	cena (PLN)
810965	540x440x(H)840	95,00

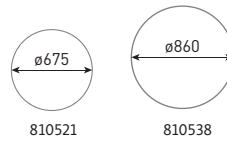

STOLIK KOKTAJLOWY OKRĄGŁY

kod	wymiary (mm)	cena (PLN)
810538	ø860x(H)1100	448,00
810521	ø675x(H)1100	398,00



STÓŁ CATERINGOWY OKRĄGŁY

kod	wymiary (mm)	cena (PLN)
810941	ø1800x(H)740	749,00



STÓŁ CATERINGOWY

kod	wymiary (mm)	cena (PLN)
810934	1220x610x(H)740	195,00



STOLIK KOKTAJLOWY OKRĄGŁY

kod	wymiary (mm)	cena (PLN)
810958	ø800x(H)1100	185,00

OBRUSY

OBRUSY BASIC

- Tkanina: Jersey 160 g/m²
- 90% poliester 10% elastan
- Obrus nie wymaga prasowania
- Doskonała trwałość kolorów
- Posiada certyfikat OEKO-TEX®



023481

biały

ø80-85x(H)105-115 cm

69,00



023491

kremowy

ø80-85x(H)105-115 cm

69,00



023495

czarny

ø80-85x(H)105-115 cm

69,00

813829

biały

ø70-85x(H)105-115 cm

69,00

813850

kremowy

ø70-85x(H)105-115 cm

69,00

813836

czarny

ø70-85x(H)105-115 cm

69,00

POKROWIEC NA KRZESŁO EXCELLENT

- Tkanina: Poly-Jersey 135 g/m²
- 100% poliester
- Łatwy w prasowaniu
- Posiada certyfikat OEKO-TEX



813096

biały

85x40x(H)38 cm

39,00

TOPCOVER

- Tkanina: Easy-Jersey 210 g/m²
- 90% poliester 10% elastan
- Obrus nie wymaga prasowania
- Doskonała trwałość kolorów
- Posiada certyfikat OEKO-TEX®



813942

biały

ø80-85,4 cm

34,00

813966

kremowy

ø80-85,4 cm

34,00

813973

czarny

ø80-85,4 cm

34,00

813980

bordo

ø80-85,4 cm

34,00

813997

szary

ø80-85,4 cm

34,00

OBRUSY PROSTOKĄTNE SYMPOSIUM

- Tkanina: Jersey 160 g/m²
- 90% poliester 10% elastan
- Obrus nie wymaga prasowania
- Doskonała trwałość kolorów
- Posiada certyfikat OEKO-TEX®



814420	814413	814437
biały	kremowy	czarny
183x76x(H)73 cm	183x76x(H)73 cm	183x76x(H)73 cm
109,00	109,00	109,00
814390	814383	814406
biały	kremowy	czarny
150x76x(H)73 cm	150x76x(H)73 cm	150x76x(H)73 cm
99,00	99,00	99,00
813577	813584	813591
biały	kremowy	czarny
122x61x(H)74 cm	122x61x(H)74 cm	122x61x(H)74 cm
89,00	89,00	89,00
814369	814352	814376
biały	kremowy	czarny
120x76x(H)73 cm	120x76x(H)73 cm	120x76x(H)73 cm
89,00	89,00	89,00

OBRUSY OKRĄGŁE SYMPOSIUM

- Tkanina: Jersey 160 g/m²
- 90% poliester 10% elastan
- Obrus nie wymaga prasowania
- Doskonała trwałość kolorów
- Posiada certyfikat OEKO-TEX®



814451	814444	814468
biały	kremowy	czarny
ø180x(H)76 cm	ø180x(H)76 cm	ø180x(H)76 cm
169,00	169,00	169,00
900831	900832	900848
biały	kremowy	czarny
ø150x(H)76 cm	ø150x(H)76 cm	ø150x(H)76 cm
149,00	149,00	149,00
900801	900802	900818
biały	kremowy	czarny
ø120x(H)76 cm	ø120x(H)76 cm	ø120x(H)76 cm
129,00	129,00	129,00

DLACZEGO MY?

7 NAJWAŻNIEJSZYCH POWODÓW DLA KTÓRYCH
WARTO ZREALIZOWAĆ PROJEKT SWOJEGO BARU
Z FINE DINE BAR!

1

DZIAŁAMY Z PASJĄ

Jesteśmy maniakami barów i mamy w sobie mnóstwo pasji. Uwielbiamy naszą pracę i uwielbiamy działać. Spotkajmy się – od razu zrozumiesz dlaczego powinieneś pracować właśnie z nami.

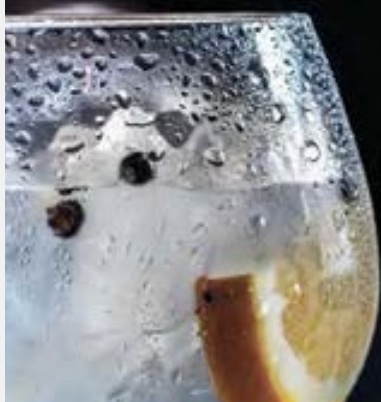

2

MAMY DOŚWIADCZENIE

Posiadamy dogłębną wiedzę na temat technologii barowych. Nasz zespół składa się z barmanów o wieloletnim doświadczeniu i z licznymi osiągnięciami. Jesteśmy partnerem dwóch ważnych instytucji: Stowarzyszenia Polskich Barmanów oraz SCA Poland.

3

TESTUJEMY URZĄDZENIA

Jesteśmy praktykami – wszystkie polecane urządzenia testujemy osobiście. Na naszych profilach w mediach społecznościowych znajdziesz porady oraz filmy z sesji testowych. Sprawdź koniecznie!





4

TWORZYMY ROZWIĄZANIA SZYTE NA MIARĘ

Rozumiemy, że każdy lokal jest inny i potrafimy dostosować ofertę do Twoich indywidualnych potrzeb. Idealnie dopasowane elementy zepniemy w doskonale zorganizowanym projekcie technologicznym. Nasze studia projektowe należą do Foodservice Consultants Society International.

5

SZKOLIMY

Wszyscy nasi klienci mogą bezpłatnie korzystać z naszego systemu szkoleniowego. Oferujemy 4 warianty szkoleń dostosowane do zakupionych rodzajów wyposażenia.



6

KONSULTUJEMY OFERTY

Bez względu na to czy planujesz otworzyć kawiarnię, pub, restaurację, klub lub fresh point – pomożemy Ci stworzyć atrakcyjną ofertę dla Twoich konsumentów. Wspieramy w ułożeniu karty drinków, koktajli, deserów lub przekąsek.

7

WSPIERAMY OTWARCIA BARÓW

Obawiasz się czy poradzisz sobie w dniu otwarcia? Z nami to będzie czysta przyjemność. Nasi barmani będą Cię wspierać, pomogą zorganizować pracę zespołu i uniknąć ewentualnych błędów.



ZASTANAWIAŁEŚ SIĘ JAK POWINIEN BYĆ WYPOSAŻONY BAR?

Mamy dla Ciebie wiele propozycji. Każdą podpieramy dogłębną analizą potrzeb i zamierzeń. Szyjemy bary zawodowo. Spotkajmy się u naszego autoryzowanego dystrybutora w regionie. Porozmawiajmy o pomysły jaki chciałbyś zrealizować.

PIEC KONWEKCYJNY BARMATIC INTENSION

To nie kolejna kuchenka mikrofalowa tylko regularny piec konwekcyjny posiadający gotowe programy pieczenia i gotowania. Tarty, gorące przekąski, zapiekane zupy przygotowujemy w kilka minut. Zachwyć klientów lokalu możliwością przygotowania dań nawet późną porą.

zobacz strona 404-405

WARNIK FINE DINE

Herbaty i napary ziołowe zaskoczą gości idealną temperaturą i jakością wody. Warniki FINE DINE dostosowano do wydajnej pracy w barze. W jednej chwili zrealizujesz dziesiątki napojów i nie wpłynie to na obniżenie temperatury w zbiorniku wodnym.

zobacz strona 265

WYCISKARKA HAMILTON BEACH

Trwała i wydajna wyciskarka barowa. Sok pomarańczowy to 3 minuty i 2,5 pomarańczy.

zobacz strona 359

CHEMIA BARMATIC

Rodzina płynów PRO+ zmywających i nabyłyszczających dostosowanych parametrami do zmywarek Barmatic. Istotne jest połączenie trzech zależności: jakość chemii, wody i dobór właściwej zmywarki. Zmywasz tanio, szybko i doskonale.

zobacz strona 396-397

KOSZE DO SZKŁA AMERBOX

Nowoczesny system koszy AMERBOX pozwala nie tylko na szybkie i dokładne mycie szkła, ale również daje możliwość bezpiecznego przechowywania i transportu szkła na duże odległości bez ryzyka potłuczenia.

zobacz strona 294-297

ZMYWARKA BARMATIC PURITY

Nic więcej nie jest potrzebne aby zmywanie było PROSTE, SZYBKIE, POWTARZALNE i DOSKONAŁE.

Zmywarka barowa Barmatic nie emituje pary do baru. Jest cicha i niezwykle oszczędna w eksploatacji.

Z jej wykorzystaniem możesz umyć ponad 1000 szklanek/godz.

zobacz strona 390-393

SZOKOSCHŁADZARKA BARMATIC SUBZERO

W kilka chwil zamrozi:

- KIELISZKI
- ALKOHOL
- SORBET BAROWY
- WODĘ NA LÓD CRAFTOWY

zobacz strona 400-401

KRUSZARKA BARMATIC MINERAL

Prawdopodobnie najmocniejsza i najtrwalsza kruszarka barowa dostępna na rynku. Obudowa pokryta dodatkową warstwą ochronną. Wał łamiący epoksydowany. Zainstalowany system chłodzenia silnika.

zobacz strona 362-363

AUTOMAT DO BITEJ ŚMIETANY BARMATIC CREAMONA

Twoje źródło bitej śmietany w barze. Zbiornik mięci aż 5 l. Szybko uzyskasz potrzebny produkt do shake-ów, kaw mrożonych i innych deserów barowych.

zobacz strona 365

BLENDER HAMILTON BEACH SUMMIT®

Dzięki tej maszynie szybko zrealizujesz: smoothies, frozen coffee, ice tea, lemonade, milk shake, oraz wiele innych ciekawych propozycji dla klientów.

zobacz strona 347

SOKOWIRÓWKA HAMILTON BEACH OTTO

Must Have w nowoczesnym barze. Sokowirówka pozwalająca na uzyskanie świeżego soku z warzyw, owoców twardych i ziół.

zobacz strona 360

KOSTKARKA BARMATIC BRIGHTICE

Wybraliśmy kostkarkę która nie zawiedzie w kluczowym momencie. Technologia w niej wykorzystana nie jest podatna na twardość wody. Zastosowano w niej prefiltry powietrza pozwalające na samodzielną konserwację układu chłodzenia. Otrzymujesz doskonały lód w sposób oszczędny i niezawodny.

zobacz strona 368-371

OSMOZA BARMATIC

To stacja dostosowująca wodę do potrzeb zmywania. Ma ona szczególne znaczenie w przypadku zmywania szkła. Oczekuj efektu CLEAR - PURE. Efekt zmywania niedościgniony w innych rodzajach systemach uzdatnienia.

zobacz strona 398

CHŁODZIARKA BARMATIC CANDOUR

Wykonana z wysokiej jakości stali nierdzewnej - chłodziarka barowa. Posiada zwiększoną nośność półek i podwyższoną odporność na pęknięcia poszycia wewnętrznej kabiny chłodniczej.

zobacz strona 402-403

SYSTEM FILTRÓW DO KOSTKAREK BARMATIC

Dedykowane filtry do kostkarek posiadają złoża pozwalające na pracę przez cały rok bez konieczności wymiany. Głównym zadaniem filtra jest separacja zapachów, smaków z wody. Zatrzymuje on również cząstki materiału wypłukiwanego z kanalizacji i zmiękcza wodę.

zobacz strona 388-389



NASZE MARKI

BARMATIC

Barmatic to dostawca doskonałej jakości urządzeń barowych, które zaspokajają potrzeby barmanów z prawdziwą pasją, usprawniają pracę zawodowców i pomagają mniej doświadczonym pracownikom lokali gastronomicznych. Producent stara się znaleźć najlepsze rozwiązanie, aby sprostać wszystkim wymaganiom i dopasować sprzęt do lokalu. Wszystkie oferowane urządzenia objęte są opieką serwisową na terenie całej Polski.



Da Vinci to amerykański producent szerokiej gamy syropów smakowych, sosów, smoothie oraz frappe. Produkty wyróżnia naturalny smak i aromat. Idealne wszędzie tam, gdzie serwujemy pyszne koktajle, lemoniady, smakowe napoje kawowe i herbaciane, a także desery.

BARUP THE BARWARE

Marka Bar up oferuje szeroką gamę produktów, wśród których można znaleźć shakery, łyżki barowe, muddlery, wyciskarki do cytrusów i wszystko czego potrzebujesz, aby wykonać perfekcyjny koktajl. Nasza szeroka wiedza i doświadczenie umożliwiają nam zaoferowanie dobrze zbilansowanej gamy akcesoriów barowych. Akcesoria te są zaprojektowane w celu zapewnienia optymalnego wyglądu, temperatury, konsystencji i proporcji w każdym szkle - z mistrzowskimi wynikami. Nasza pasja do branży napojów inspirowała nas do ciągłego poszukiwania najlepszych produktów i innowacji na rynku.



Hamilton Beach Commercial jest niekwestionowanym liderem na rynku amerykańskim jak i światowym. Od ponad 100 lat nieprzerwanie dostarcza wysokiej jakości, innowacyjne produkty do hoteli, restauracji i barów. Pierwszy mikser został zaprojektowany przez założyciela firmy Hamilton Beach w 1911 roku, od tego czasu kolejne produkty wprowadzane na rynek mają maksymalnie skrócić czas przygotowania drinków, koktajli, napojów i shake'ów. Obecnie gama produktów obejmuje zarówno podstawowe blendery barowe i miksery, w pełni automatyczne i programowalne blendery i wyciskarki oraz samoobsługowe stacje blendujące idealne do wszelkich placówek gastronomicznych.

Icematic

CastelMAC, właściciel marki Icematic, jest firmą specjalizującą się w produkcji profesjonalnych urządzeń chłodniczych. Jeden z liderów w branży wytwarzania lodu, produkcji mebli chłodniczych oraz szerokiej gamy schładzarek szokowych. Na coraz bardziej konkurencyjnym i dynamicznym rynku CastelMAC wyróżnia innowacyjność produktów. Nadrzędnym celem firmy jest zaspokojenie nawet najbardziej wyszukanych potrzeb swoich klientów. Planowanie, industrializacja i produkcja oparta na nowoczesnym systemie Lean Production, to cechy, które sprawiają, iż CastelMAC jest jednym z największych graczy na świecie w sektorze profesjonalnego chłodnictwa.

AKCESORIA BARMAŃSKIE





SHAKER WINYLOWY
+ SZKLANKA

976364	593196	593226	593233	593240
stal	stal	antyczna miedź	złoty	czarny połysk
800 ml	828 ml	828 ml	828 ml	828 ml
76,00 63,00	79,00 65,00	129,00 107,00	129,00 107,00	129,00 107,00



SHAKER BOSTON
2-CZĘŚCIOWY TYPU TIN&TIN
700 ML + 500 ML



SHAKER BOSTON
2-CZĘŚCIOWY TYPU TIN&TIN
700 ML + 500 ML



SHAKER BARMAŃSKI
3-CZĘŚCIOWY
W STYLU JAPOŃSKIM

976371	593622	593639	593646
stal	antyczna miedź	złoty	czarny połysk
700 ml	700 ml	700 ml	700 ml
48,00 40,00	102,00 85,00	102,00 85,00	102,00 85,00



SHAKER BARMAŃSKI
3-CZĘŚCIOWY
W STYLU JAPOŃSKIM



SHAKER BARMAŃSKI
3-CZĘŚCIOWY
W STYLU JAPOŃSKIM



SHAKER BARMAŃSKI
3-CZĘŚCIOWY
W STYLU JAPOŃSKIM



SITKO DO SHAKERA

976449	593257	593264	593271	593288
stal	stal	antyczna miedź	złoty	czarny połysk
38,00 31,00	155 mm	155 mm	155 mm	155 mm
54,00 45,00	69,00 57,00	69,00 57,00	69,00 57,00	69,00 57,00



SITKO DO SHAKERA



SITKO DO SHAKERA



SITKO DO SHAKERA



SITKO DO SHAKERA



SITKO TYPU JULEP

976456	593295	593387	593394	593417
stal	stal	antyczna miedź	złoty	czarny połysk
34,00 64,00	165 mm	165 mm	165 mm	165 mm
42,00 35,00	56,00 47,00	56,00 47,00	56,00 47,00	56,00 47,00



SITKO TYPU JULEP



SITKO TYPU JULEP



SITKO TYPU JULEP



SITKO TYPU JULEP



SITKO / CEDZAK	SITKO / CEDZAK	EKSKLUZYWNA SZPADKA BAROWA DO KOKTAJLI	EKSKLUZYWNA SZPADKA BAROWA DO KOKTAJLI	PRECYZYJNA PĘSETA BARMAŃSKA
593721	593738	593745	593752	593776
stal	kolor złoty	stal nierdzewna	miedziana	stal nierdzewna
89x264 mm	89x264 mm	140 mm	140 mm	300 mm
39,00 32,00	40,00 34,00	46,00 38,00	45,00 38,00	49,00 41,00



MIARKA BARMAŃSKA 25/50 ML	MIARKA BARMAŃSKA 20/40 ML	MIARKA BARMAŃSKA 25/50 ML	MIARKA BARMAŃSKA 20/40 ML	MIARKA BARMAŃSKA 25/50 ML	MIARKA BARMAŃSKA 20/40 ML	MIARKA BARMAŃSKA 25/50 ML	MIARKA BARMAŃSKA 20/40 ML
593424	976425	593455	593448	593462	593486	593479	593493
stal	stal	czarny połysk	czarny połysk	antyczna miedź	antyczna miedź	złoty	złoty
15 ml + 35 ml	10 ml + 30 ml	15 ml + 35 ml	10 ml + 30 ml	15 ml + 35 ml	10 ml + 30 ml	15 ml + 35 ml	10 ml + 30 ml
36,00 30,00	41,00 34,00	52,00 43,00	49,00 41,00	52,00 43,00	49,00 41,00	52,00 43,00	49,00 41,00



DŁUGA ŁYŻKA BARMAŃSKA	DŁUGA ŁYŻKA BARMAŃSKA	DŁUGA ŁYŻKA BARMAŃSKA	DŁUGA ŁYŻKA BARMAŃSKA	DŁUGA ŁYŻKA BARMAŃSKA
976500	593516	593523	593530	593547
stal	stal	antyczna miedź	złoty	czarny połysk
300 mm	400 mm	400 mm	400 mm	400 mm
33,00 28,00	49,00 41,00	64,00 53,00	64,00 53,00	64,00 53,00



KLASYCZNA ŁYŻKA BARMAŃSKA	KLASYCZNA ŁYŻKA BARMAŃSKA	KLASYCZNA ŁYŻKA BARMAŃSKA	KLASYCZNA ŁYŻKA BARMAŃSKA	KLASYCZNA ŁYŻKA BARMAŃSKA
976494	593554	593561	593578	593585
stal	stal	antyczna miedź	złoty	czarny połysk
400 mm	315 mm	315 mm	315 mm	315 mm
39,00 32,00	45,00 37,00	60,00 50,00	60,00 50,00	60,00 50,00



RURKI METALOWE
DO KOKTAJLI - zestaw 4 szt.

594087

~~39,00~~ 32,00



SZKLANICA
BARMANSKA

N6666

550 ml

17,90



MUDDLER
DREWNIANY

976487

250 mm

~~58,00~~ 48,00

MUDDLER
Z TWORZYWA

976463

250 mm

~~73,00~~ 61,00

MUDDLER
Z TWORZYWA I STALI

976470

250 mm

~~71,00~~ 59,00

MUDDLER
Z TWORZYWA

593691

220 mm

~~39,00~~ 33,00

MUDDLER
DREWNIANY

593714

185 mm

~~29,00~~ 24,00





NALEWAK BARMAŃSKI
KULKOWY – ZESTAW 2 SZT.

976531

35 ml

~~41,00~~ 34,00



NALEWAK
– ZESTAW 6 SZT.

594254

stal/korek

~~72,00~~ 59,00



NALEWAK
– ZESTAW 6 SZT.

594261

stal/plastik

~~58,00~~ 48,00



NALEWAK
– ZESTAW 3 SZT.

593769

stal/naturalny korek

~~30,00~~ 25,00



TRYBUSZON

593790

121 mm

~~27,00~~ 22,00



OTWIERACZ BARMAŃSKI

976432

250 mm

~~35,00~~ 29,00



OTWIERACZ

976555

250 mm

~~24,00~~ 20,00



POJEMNIK NA KAPSLE

976548

~~120,00~~ 99,00



SYFON
BAROWY

594063

1 l

~~975,00~~ 810,00



MISA NA SZAMPANA
DOUBLE WALL

594131

stal polerowana, komorowa konstrukcja

ø430x240 mm

~~459,00~~ 388,00



PREMIUM POJEMNIK
DO SCHŁADZANIA WINA

594148

ø130x200 mm

~~290,00~~ 243,00

BUTELKA BARMAŃSKA

976524

1000 ml

~~39,00~~ 29,00



PÓŁKA DO ZAWIESZANIA
PRZY STANOWISKU BARMANA

594278

na 8 butelek

810x160x(H)100 mm

~~240,00~~ 202,00



BAROWA WYCISKARKA
RĘCZNA - ALUMINIOWA

593882

225 mm

~~45,00~~ 38,00



WYCISKACZ RĘCZNY
DO CYTRYN

976517

66

~~78,00~~ 64,00



DESKA
BAROWA

594001

300x200 mm

~~82,00~~ 69,00



KRUSTOWNICA

976395

~~18,00~~ 48,00



KRAJALNICA DO CYTRYN I LIMONEK

976401

~~293,00~~ 243,00



NARZĘDZIE DO SKRAWANIA SKÓREK

593851

143 mm

~~39,00~~ 32,00

OBIERACZKA BAROWA

593875

~~12,00~~ 10,00

TARKA – DŁUGA STAL NIERDZEWNA

593783

30x381 mm

~~35,00~~ 29,00

NÓŻ BARMAŃSKI STAL NIERDZEWNA

593844

107 mm

~~18,00~~ 15,00

NÓŻ DO OBIERANIA Z KANAŁEM TWIST

593868

165 mm

~~31,00~~ 26,00



ZASOBNIK BAROWY

976388

~~40,00~~ 33,00



POJEMNIK NA PRZYPRAWY

976418

~~219,00~~ 194,00



MATA W ROLCE DO EKSPOZYCJI
SZKŁA BAROWEGO

594179
5000x610 mm
~~215,00~~ 178,00



BAROWA CZARNA
MATA GUMOWA

594155
300x450 mm
~~80,00~~ 67,00

BAROWA CZARNA
MATA GUMOWA

594162
80x600 mm
~~43,00~~ 36,00



MATRYCA DO KUL LODOWYCH
ø50 mm

594247
~~125,00~~ 105,00



MATRYCA DO SZEŚCIENNYCH
KOSTEK LODU 30x30x30 mm

594230
~~52,00~~ 43,00



BAROWY POJEMNIK
NA LÓD 10 L

594186
~~215,00~~ 178,00



JAPOŃSKI SZPIKULEC
DO LODU

593653
178 mm
~~109,00~~ 90,00

JAPOŃSKI ROZDRABNIACZ
DO LODU

593660
203 mm
~~96,00~~ 80,00



JAPOŃSKI NÓŻ
DO OBRÓBKŁI LODU

593677
102 mm
~~145,00~~ 119,00



DREWNIANY MŁOTEK
DO OBRÓBKŁI LODU

593684
343 mm
~~56,00~~ 47,00



SZUFELKA DO LODU
Z CEDZAKIEM

594193
stal
~~36,00~~ 30,00



DUŻA SZUFLA DO LODU
700 ml

594216
plastik
~~39,00~~ 32,00







BARMAŃSKI PALNIK GAZOWY

- Do wielokrotnego napełniania
- zapalenie automatyczne
- Nie zawiera wkładu z gazem
- Ze zdejmowaną podstawą

198209
145x(H)190 mm
96,00



WKŁAD Z GAZEM DO PALNIKA

W zestawie różne końcówki

199008
200 ml
8,00







SMOKING GUN PRO

Wymowana komora spalania
Regulowana prędkość wiatraka
Zintegrowany stelaż
Zestaw zawiera pistolet wędzarniczy, wężyk dyszy,
wiórki drzewa jabłoni oraz orzecha białego
Waga: 450 g
Na baterie 4x AA - nie są dołączone

SG2PSPRO
171,5x82,6x(H)146,1 mm
589,00 488,00

SYROPY



BANAN	BRZOSKWINIA	POMARAŃCZA	TRUSKAWKA	MALINA	CYTRYNA I LIMONKA	WANILIA	CYNAMON	MIĘTA
998762	998755	998748	998700	998717	998793	998618	998632	998687
41,00	49,00	43,00	43,00	43,00	49,00	43,00	43,00	38,00



1 liter



DaVinci
GOURMET



POMPKA DO SYROPU

998489

8 ml

23,00



STOJAK NA BUTELKI

998502

134,00

POMPKA DO SYROPU

998496

30 ml

24,00



ZIELONE JABŁKO

TOFFI

MARAKUJA

ANANAS

998779

998526

998809

998816

43,00

43,00

43,00

43,00



PIERNIK

Tiramisu

Amaretto

Irish Cream

998519

998694

998663

998670

43,00

49,00

43,00

43,00



MIGDAŁ

ORZECH KOKOSOWY

BIAŁA CZEKOLADA

CUKIER TRZCINOWY

998724

998656

998731

998533

43,00

41,00

43,00

39,00



GRENADINA

CZEKOLADA

ORZECH LASKOWY

KARMEL

998786

998649

998625

998601

44,00

41,00

43,00

41,00



BLENDER BARMAŃSKI HBB 908®

400 W
1,25 L

Smoothie
w 25 sekund
0,5 l drinków
w 25 sekund

Dzbanek z miarką
z poliwęglanu o poj. 1,25 l



Ostrza ze stali nierdzewnej
szybko poradzą sobie
z miękkimi składnikami
i kruszonym lodem

2 prędkości



System SureGrip™
gwarantuje stabilność
blendera

HBB908-CE

Podstawowy blender barmański dedykowany do małej gastronomii daje możliwość zblendowania miękkich składników nawet w 25 sekund.

Dwie prędkości - precyzja blendowania dla szerokiej gamy drinków.

Trwałość i efektywność - cztery wytrzymałe ostrza ze stali nierdzewnej.

Dzbanek 1,25 l - odporny na uderzenia dzbanek z poliwęglanu z miarką i czytelną podziałką ułatwiającą napełnianie i dozowanie.

HBB908-CE

dzbanek z miarką
z poliwęglanu o poj. 1,25 l

sterowanie: przełącznik, 2 prędkości

165x203x(H)387 mm

400 W/230 V

3,28 kg

~~769,00~~

634,00

AKCESORIA

dzbanek z poliwęglanu

6126-HBB908-CE

~~315,00~~

259,00

1 rok
gwarancji

PRZEPISY
BARMAŃSKIE
GRATIS!



BLENDERY BARMAŃSKIE HBB 250 RIO/S®

450 W
1,25 L/0,95 L



System Wave-Action®
ciągle popycha mieszankę
w dół w stronę ostrzy
dla efektu smoothie



Cztery ostrza tnące ze stali
nierdzewnej szybko poradzą sobie
z zawartością dzbanka

2 prędkości,
blend pulsacyjny

Sztaplowany dzbanek
z poliwęglanu o poj. 1,25 l

Smoothie
w 20 sekund
0,5 l drinków
w 20 sekund

Dzbanek 0,95 l
ze stali nierdzewnej



HBB250-CE

HBB250S-CE

System Wave-Action® - zwykłe blendery obracają zawartość wokół ścianek dzbanka, przez co całe kawałki mogą uniknąć ostrzy. System Wave-Action® to unikalnie zaprojektowany pojemnik oraz ostrza dla efektu smoothie. Pomocniczy blender barmański dedykowany do małej gastronomii, dający możliwość stworzenia ulubionego smoothie w 20 sekund.

Dwie prędkości z opcją blendu pulsacyjnego - oferuje różnorodność i precyzję blendowania dla szerokiej gamy drinków.

Trwałość i efektywność - cztery wytrzymałe ostrza ze stali nierdzewnej.

HBB250-CE	HBB250S-CE
sztaplowany dzbanek z poliwęglanu o poj. 1,25 l	dzbanek 0,95 l ze stali nierdzewnej
sterowanie: 2 prędkości, blend pulsacyjny	sterowanie: 2 prędkości, blend pulsacyjny
165x203x(H)406 mm	165x203x(H)393 mm
450 W/230 V	450 W/230 V
4,4 kg	4,5 kg
1149,00	1449,00
954,00	1199,00



AKCESORIA

dzbanek z poliwęglanu	dzbanek ze stali nierdzewnej
6126-250-CE	6126-250S-CE
539,00	659,00
449,00	549,00

BLENDER BARMAŃSKI HBH 450 TANGO®

Hamilton Beach
COMMERCIAL

Smoothie
w 15 sekund
0,5 l drinków
w 15 sekund

WAVE-ACTION® SYSTEM



System Wave-Action®
ciągle popycha mieszankę
w dół w stronę ostrzy
dla efektu smoothie

600 W
1,4 L



Sztaplowany dzbanek
z poliwęglanu o poj. 1,4 l

2 prędkości, timer,
blend pulsacyjny



System SureGrip™
gwarantuje stabilność
blendera

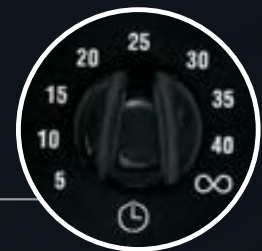

Timer z auto
wyłącznikiem



HBH450-CE

System Wave-Action® - zwykle blendery obracają zawartość wokół ścianek dzbanka, przez co całe kawałki mogą uniknąć ostrzy. System Wave-Action® to unikalnie zaprojektowany pojemnik oraz ostrza dla efektu smoothie. Ten model blendera daje możliwość stworzenia ulubionego smoothie w 15 sekund.

Timer i dwie prędkości z opcją blendu pulsacyjnego - timer jest niezbędny dla zapracowanych barmanów. Dwie prędkości oferują różnorodność i precyzję blendowania dla szerokiej gamy drinków.

Trwałość i efektywność - cztery wytrzymałe ostrza ze stali nierdzewnej.

Sztaplowany dzbanek 1,4 l - odporny na uderzenia dzbanek z poliwęglanu z czytelną podziałką.

HBH450-CE

sztaplowany dzbanek
z poliwęglanu o poj. 1,4 l

sterowanie: 2 prędkości, timer,
blend pulsacyjny

165x229x(H)432 mm

600 W/230 V

5,3 kg

~~2469,00~~

2049,00

AKCESORIA

dzbanek z poliwęglanu

6126-450-CE

~~599,00~~

499,00

2 lata
gwarancji

PRZEPISY
BARMAŃSKIE
GRATIS!



HBB908-CE

HBB250-CE

HBB250S-CE

HBH450-CE

Smoothie
w 25 sekund
0,5 l drinków
w 25 sekund

400 W

Dzbanek z miarką
z poliwęglanu o poj. 1,25 l



2 prędkości



System SureGrip™

Smoothie
w 20 sekund
0,5 l drinków
w 20 sekund

450 W

Sztaplowany dzbanek
z poliwęglanu o poj. 1,25 l

2 prędkości,
blend pulsacyjny

System SureGrip™

Smoothie
w 20 sekund
0,5 l drinków
w 20 sekund

450 W

Dzbanek 0,95 l
ze stali nierdzewnej

2 prędkości,
blend pulsacyjny

System SureGrip™

Smoothie
w 15 sekund
0,5 l drinków
w 15 sekund

600 W

Sztaplowany dzbanek
z poliwęglanu o poj. 1,4 l

2 prędkości, timer,
blend pulsacyjny

System SureGrip™



165x203x(H)387 mm

230 V

3,28 kg

1 rok gwarancji

~~769,00~~

634,00

165x203x(H)406 mm

230 V

4,4 kg

2 lata gwarancji

~~1149,00~~

954,00

165x203x(H)393 mm

230 V

4,5 kg

2 lata gwarancji

~~1449,00~~

1199,00

165x229x(H)432 mm

230 V

5,3 kg

2 lata gwarancji

~~2469,00~~

2049,00

AKCESORIA

dzbanek z poliwęglanu

6126-HBB908-CE

~~315,00~~

259,00

dzbanek z poliwęglanu

6126-250-CE

~~539,00~~

449,00

dzbanek ze stali nierdzewnej

6126-250S-CE

~~659,00~~

549,00

dzbanek z poliwęglanu

6126-450-CE

~~599,00~~

499,00



BLENDER SPECJALISTYCZNY HBH 550 FURY®

880 W
1,8 L

dzbanek z miarką
z poliwęglanu o poj. 1,8 l

WAVE-ACTION® SYSTEM



System Wave-Action®
ciągle popycha mieszankę
w dół w stronę ostrzy
dla efektu smoothie

3 lata
gwarancji

PRZEPISY
BARMAŃSKIE
GRATIS!

Timer z auto
wyłącznikiem,
2 prędkości plus
przycisk pulsacji



**Dożywnia
gwarancja**

na mechanizm tnący
i ostrza



HBH550-CE

System Wave-Action® - zwykłe blendery obracają zawartość wokół ścianek dzbanka, przez co całe kawałki mogą uniknąć ostrzy. System Wave-Action® to unikalnie zaprojektowany pojemnik oraz ostrza dla efektu smoothie.

Jedwabiście kremowa konsystencja drinków - system Wave-Action® w połączeniu z prędkością blendu i kształtem ostrzy rozkruśza lód, zamieniając grudki w drink o kremowej konsystencji.

Dwie prędkości i blend pulsacyjny - oferują precyzyjny blend dla szerokiej gamy drinków.

Timer z auto wyłącznikiem - niezbędny dla zapracowanych barmanów, którzy dzięki niemu mogą zająć się innymi zadaniami.

Silnik o mocy 880 W - konstrukcja z wytrzymałym sprzęgłem napędowym w całości wykonanym z metalu, aby zaspokoić potrzeby najbardziej obleganych barów.

Sztaplowany pojemnik 1,8 l - odporny na uderzenia pojemnik z poliwęglanu z czytelną podziałką.

HBH550-CE
z poliwęglanu, poj. 1,8 l
sterowanie: timer z auto wyłącznikiem, 2 prędkości plus przycisk pulsacji
178x203x(H)457 mm
880 W/230 V
6,3 kg
3489,00
2899,00
AKCESORIA
dzbanek z poliwęglanu
6126-650-CE
779,00
649,00

do cen należy doliczyć VAT 23%

BLENDER SPECJALISTYCZNY HBH 650 TEMPEST®

880 W
1,8 L

dzbanek z miarką
z poliwęglanu o poj. 1,8 l



System Wave-Action®
ciągle popycha mieszankę
w dół w stronę ostrzy
dla efektu smoothie



3 lata
gwarancji

PRZEPISY
BARMANSKIE
GRATIS!

Dwie prędkości,
cykl jump, przycisk
pulsacji i timer
z auto wyłącznikiem
dla maksymalnej
różnorodności drinków



**Dożywotnia
gwarancja**

na mechanizm tnący
i ostrza



HBH650-CE

System Wave-Action® - zwykle blendery obracają zawartość wokół ścianek dzbanka, przez co całe kawałki mogą uniknąć ostrzy.

System Wave-Action® to unikalnie zaprojektowany pojemnik oraz ostrza dla efektu smoothie.

Jedwabiście kremowa konsystencja drinków

- system Wave-Action® w połączeniu z prędkością blendu i kształtem ostrzy rozkrusza lód, zamieniając grudki w drink o kremowej konsystencji.

Smoothie w 12 sekund - kiedy spragnieni klienci czekają, możesz zblendować 0,5 l drinków w zaledwie 12 sekund.

Dwie prędkości, cykl Jump i blend pulsacyjny

- oferują precyzyjny blend dla szerokiej gamy drinków.

Timer z auto wyłącznikiem - niezbędny dla zapracowanych barmanów, którzy dzięki niemu mogą zająć się innymi zadaniami.

Silnik o mocy 880 W - konstrukcja z wytrzymałym sprzęgłem napędowym w całości wykonanym z metalu, aby zaspokoić potrzeby najbardziej obleganych barów.

Sztaplony pojemnik 1,8 l - odporny na uderzenia pojemnik z poliwęglanu z czytelną podziałką.

HBH650-CE
z poliwęglanu, poj. 1,8 l
sterowanie: 2 prędkości, cykl jump, przycisk pulsacji i timer z auto wyłącznikiem
178x203x(H)457 mm
880 W/230 V
5,1 kg
4329,00
3599,00
AKCESORIA
dzbanek z poliwęglanu
6126-650-CE
779,00
649,00

BLENDER SPECJALISTYCZNY HBH 750 ECLIPSE®

1000 W
1,4 L

ZAPYTAJ
O PROGRAM
FINANSOWANIA



3 lata
gwarancji

PRZEPISY
BARMAŃSKIE
GRATIS!

dzbanek z miarką
z poliwęglanu o poj. 1,8 l

Czytelny wyświetlacz
i intuicyjne programy
blendowania za jednym
dotknięciem



System Wave-Action®
ciągle popycha mieszankę
w dół w stronę ostrzy
dla efektu smoothie



Praktyczne klipsy pozwalają
łatwo zdjąć obudowę
QuietShield™ do czyszczenia



Dożywnia
gwarancja
na mechanizm tnący
i ostrza



HBH750-CE

Technologia QuietBlend™ - znacznie redukuje dźwięk silnika, wraz z obudową Quiet Shield™ pozwala obniżyć hałas do poziomu rozmowy w lokalu.

Kompaktowe rozmiary - szerokość blendera 22 cm pozwala bez problemu ustawić go na barze. Otwarta obudowa QuietShield™ sięga do maksymalnej wysokości 56 cm.

Mocny silnik - silnik o mocy maksymalnej 1 000 W ze specjalnie zaprojektowanym obiegiem powietrza, który pomaga zapobiegać przegrzaniu silnika i przedłużyć jego żywotność.

Wgrane programy - popularne drinki dostępne pod 5 przyciskami oraz ponad 100 dodatkowych cykli. Dedykowane programy można łatwo pobrać dzięki karcie pamięci.

Quiet Shield™ Sensor - wyłącza silnik kiedy użytkownik uniesie obudowę QuietShield™. Dożywnia gwarancja na mechanizm tnący i ostrze ze stali nierdzewnej - zapewni, że te elementy będą wolne od wad materiałowych lub produkcyjnych przez cały okres ich eksploatacji.

System Wave-Action® - zwykłe blendery obracają zawartość wokół ścianek dzbanka, przez co całe kawałki mogą uniknąć ostrzy. System Wave-Action® to unikalnie zaprojektowany kontener oraz ostrza dla efektu smoothie.

Ochrona przed przegrzaniem - wyświetlacz ostrzega użytkownika w przypadku przegrzania silnika i zaleca wykonanie szybkiego cyklu chłodzącego.

HBH750-CE
z poliwęglanu, poj. 1,4 l
sterowanie: panel dotykowy
216x286x(H)470 mm
1000 W/230 V
9 kg
6379,00
5299,00
AKCESORIA
dzbanek z poliwęglanu
6126-750
779,00
649,00

do cen należy doliczyć VAT 23%

BLENDER SPECJALISTYCZNY HBH 850 SUMMIT®

Hamilton Beach
COMMERCIAL

1000 W
1,8 L

ZAPYTAJ
O PROGRAM
FINANSOWANIA



3 lata
gwarancji

PRZEPISY
BARMĄSKIE
GRATIS!



Dzbanek z miarką
z poliwęglanu
o poj. 1,8 l

Czytelny wyświetlacz
i intuicyjne programy
blendowania
za jednym
dotknięciem

Podwójne wentylatory
automatycznie chłodzą
silnik pomiędzy
kolejnymi
blendowaniami



HBH850-CE

WAVE-ACTION® SYSTEM



System Wave-Action®
ciągle popycha mieszankę
w dół w stronę ostrzy
dla efektu smoothie

Auto Blend wyłącza blender
po osiągnięciu idealnej
konsystencji drinka



Dożywna
gwarancja
na mechanizm tnący
i ostrza

Auto Blend „One Touch Sensor Blending” - stale monitoruje moc i prędkość blendowania, aby rozpoznać kiedy zostanie osiągnięta idealna konsystencja.

Setki wgranych programów - ograniczają konieczność wyboru różnych programów dla różnych drinków i pozwalają oszczędzać czas. Ostona wyciszająca QuietShield™ - niweluje hałas blendera.

Jedwabiście kremowa konsystencja drinków

- system Wave-Action® w połączeniu z prędkością blendu i kształtem ostrzy rozkrusza lód, zamieniając grudki w drink o kremowej konsystencji.

Kontrola kawitacji - wykrywa występowanie kawitacji i sugeruje użytkownikowi dodanie płynu. Dzięki temu użytkownik nie musi tracić czasu na obserwowanie blendera, a drinki zawsze się udają.

System przepływu powietrza - wymusza ciągły obieg chłodnego powietrza wokół silnika, umożliwiając blendowanie jedno po drugim i przedłużając żywotność blendera.

Quiet Shield™ Sensor - wyłącza silnik kiedy użytkownik uniesie obudowę QuietShield™.

HBH850-CE

z poliwęglanu, poj. 1,8 l

sterowanie: panel dotykowy

229x305x(H)483 mm

1000 W/230 V

10,57 kg

~~6749,00~~

5599,00

AKCESORIA

dzbanek z poliwęglanu

6126-650-CE

~~779,00~~

649,00

BLENDER SPECJALISTYCZNY HBH 950 QUANTUM®

Kompaktowy rozmiar
Osłona Quiet Shield™
otwiera się na maksymalną
wysokość 53 cm

1000 W
2 L

Nowa generacja
**Technologia
silników
bezsztot-
kowych**

**Najcichszy
blender
w swojej
klasie**

SILNIK
ENDURA™
7 LAT
GWARANCJI

PRZEPISY
BARMANSKIE
GRATIS!

Dzbanek z miarką
z poliwęglanu
o poj. 2 l

ZAPYTAJ
O PROGRAM
FINANSOWANIA



Funkcje blendowania
jednym przyciskiem,
30 zaprogramowanych
cykli blendowania



System Wave-Action®
ciągle popycha mieszankę
w dół w stronę ostrzy
dla efektu smoothie

Port USB
łatwe wgranie
własnych programów

Praktyczne klipsy pozwalają
łatwo zdjąć obudowę
QuietShield™ do czyszczenia



**Dożywnia
gwarancja**
na mechanizm tnący
i ostrza

HBH750-CE

Technologia ENDURA™ motor - nowa generacja silników indukcyjnych, bezszotkowych zapewnia 2,5 razy dłuższą i o 50% bardziej oszczędną eksploatację w porównaniu do silników tradycyjnych.

Kompaktowe rozmiary - szerokość blendera 22 cm pozwala bezpośrednio ustawić go na barze. Otwarta obudowa QuietShield™ sięga do maksymalnej wysokości 53 cm.

QuietShield™ Sensor - wyłącza silnik kiedy użytkownik podniesie obudowę QuietShield™.

Jedwabiście kremowa konsystencja drinków - system Wave-Action® w połączeniu z prędkością blendu i kształtem ostrzy rozkrusza lód, zamieniając grudki w drink o kremowej konsystencji.

Funkcje blendowania jednym przyciskiem - wybór spośród ponad 30 zaprogramowanych cykli blendowania.

Pojemnik z poliwęglanu o pojemności 2 litrów.
Dożywnia gwarancja na mechanizm tnący i ostrze ze stali nierdzewnej - zapewnia, że te elementy będą wolne od wad materiałowych lub produkcyjnych przez cały okres ich eksploatacji.

HBH950-CE
z poliwęglanu, poj. 2 l
sterowanie: panel dotykowy
216x286x(H)445 mm
1000 W/230 V
11,1 kg
9639,00
7999,00
AKCESORIA
dzbanek z poliwęglanu
6126-950
839,00
699,00

BLENDER SPECJALISTYCZNY HBS 1200 REVOLUTION® z kruszarką do lodu

1000 W
1,8 L

ZAPYTAJ
O PROGRAM
FINANSOWANIA



2 lata
gwarancji

PRZEPISY
BARMANSKIE
GRATIS!



Dzbanek
z poliwęglanu
o poj. 1,8 l

Naciśnięcie przycisków
cykli automatycznych
ustawia odpowiednią
wielkość oraz liczbę
porcji

Podwójne wentylatory
automatycznie chłodzą
silnik pomiędzy
kolejnymi
blendowaniami



System Wave-Action®
ciągle popycha mieszankę
w dół w stronę ostrzy
dla efektu smoothie



Izolowany lej o podwójnych
ściankach zmniejsza poziom
hałasu i utrzymuje niską
temperaturę (na zdjęciu
wewnętrzny lej)



Dożywnia
gwarancja

na mechanizm tnący
i ostrza

HBS1200-CE

System porcjowania Revolution® - dla maksymalnej precyzji ten unikalny system porcjowania lodu zlicza, ile razy śmigło minęło ostre kruszarki. Otrzymujesz zawsze właściwą ilość lodu, niezależnie od obciążenia silnika!

Systemy, które obliczają porcje na podstawie czasu lub wagi mogą dostarczać drinki różnej jakości. Systemy czasowe nie zawsze kruszą odpowiednią ilość lodu, ponieważ prędkość pracy motoru zależy od obciążenia (motor może obracać się wolniej przy pełnym wsadzie). Systemy, które bazują tylko na wadze lodu mogą być niedokładne podczas blendowania z powodu ruchów kontenera. System porcjowania Revolution® eliminuje te problemy, za każdym razem dostarczając właściwą ilość lodu.

Lej o podwójnych ściankach - posiada izolację dla cichej pracy i utrzymania niskiej temperatury.

Technologia sensorów - sensor leja zapobiega uruchomieniu bez poprawnie zamontowanej pokrywy. Sensor odsączania wody wskazuje kiedy woda stoi w odpywie. Ostrzega to użytkownika o konieczności sprawdzenia odpływu i zapobiega rozlaniu wody.

Silnik blendera o mocy 3 KM - mocny, wytrzymały i zaprojektowany, aby zaspokoić potrzeby najbardziej obleganych barów.

Automatyczne przyciski cykli - użytkownik może wybrać wielkość porcji i liczbę porcji dla precyzyjnych rezultatów.

HBS1200-CE

z poliwęglanu, poj. 1,8 l

panel dotykowy

330x432x(H)762 mm

1000 W/230 V

10,57 kg

~~19275,00~~

15999,00

BLENDER SPECJALISTYCZNY BIC 2000 SMARTSERVE® – z funkcją autoczyszczenia

1 rok
gwarancji

PRZEPISY
BARMAŃSKIE
GRATIS!

Do przygotowywania
koktajli w kubkach
jednorazowych



BIC2000-CE

Blenduje bezpośrednio w kubkach jednorazowych

- wszystko, co umieścisz w kubku jest serwowane klientowi, koniec z marnowaniem składników pozostałych w dzbanku blendera.

Żadnego dozowania - krok nalewania z dzbanka blendera jest całkowicie pominięty.

Prostota procesu - włóż składniki do kubka, ustaw kubek i naciśnij „start”, a następnie zaserwuj drink klientowi. Urządzenie czyści się automatycznie.

Oszczędność wody - autoczyszczenie zużywa jedynie 300 ml wody. W porównaniu z ręcznym myciem, SmartServe™ może zmniejszyć zużycie wody do 8 razy.

Oszczędność czasu - wydajność SmartServe™ wynosi więcej niż jeden drink na minutę.

Oszczędność miejsca/dzbanków - zajmuje jedynie około 19 cm szerokości na blacie i nie potrzeba trzymać do niego dzbanków.

Powtarzalne rezultaty - za każdym razem blenduje korzystając z kontrolowanych i powtarzalnych procesów. Parametry blendu można łatwo modyfikować przez port USB.

BIC2000-CE
190x535x(H)920 mm
230 V
22,7 kg
na zapytanie



MYJKA DO DZBANKÓW

Przystosowana do mycia różnych dzbanków

- myje wszystkie dzbanki, kubki i pojemniki o maksymalnej pojemności 2 l.

Mocna konstrukcja - dysza ze stali nierdzewnej oraz poliwęglan odporny na uderzenia.

Łatwa obsługa - wystarczy nacisnąć aby aktywować rozpylanie.

Kompaktowy kształt i wielkość - przy podstawie 160 mm kwadratowych i wysokości 133 mm łatwo zmieści się w każdym zlewie.

Uniesiona dysza - dla dokładniejszego czyszczenia.

Stopki na przyssawki - zapewniają stabilność myjki.

Elastyczny wąż o długości 0,7 m i średnicy wewnętrznej 3/8" /10 mm z obrotowym przyłączem do węża.

Aktywacja poprzez naciśnięcie.

Nie wymaga zasilania elektrycznego.



Wystarczy nacisnąć,
aby aktywować rozpylanie

BCR100
160x160x(H)133 mm
przepływ wody 8 521 pm (przy 60 psi)
0,5 kg
1079,00
899,00



ZESTAW MONTAŻOWY

Pozwala na montowanie modeli HBH650

oraz HBF600 bezpośrednio w blacie.

Zestaw zawiera: wspornik ze stali nierdzewnej, szablony sprzętu i przeciwwagi

CK650
297x297x(H)278 mm
2,7 kg
599,00
499,00



TAMPER

Czarny plastikowy popychacz do blendera

pasuje do urządzeń:

HBH550, HBH650, HBH850, HBF600

BT650
119,00
99,00



2 lata
gwarancji

PRZEPISY
BARMAŃSKIE
GRATIS!



DYSPENSER DO KOKTAJLI COT 2000 PRIMEPOUR™

Kontrola porcji i jakości
- dokładna kalibracja mieszanki i alkoholu gwarantuje powtarzalność smaku.

Szybkość - nalewanie koktajlu w kilka sekund skraca czas oczekiwania klientów, co przekłada się na większą sprzedaż.

Designerski wygląd
- przykuwające wzrok pojedyncze lub podwójne kolumny kranowe z praktyczną tacą ociekową dla utrzymania czystości na blacie.

Podgląd poziomu alkoholu
- pozwala łatwo sprawdzić, kiedy przyjdzie czas na uzupełnienie.

Prosta instalacja - platformę montuje się na barze i podłącza do zasobnika podblatowego bez użycia narzędzi.

Łatwe uzupełnianie i mycie
- mieszanka drinku w bag-in-box spełnia wysokie standardy jakości.

Automatyczne odcięcie pompy - w przypadku kiedy pojemnik z mieszanką jest pusty, co zapobiega marnowaniu alkoholu.

Zasilanie CO₂ - nie wymaga podłączenia do prądu, więc może służyć jako urządzenie przenośne z małą butlą CO₂.

Wysuwany uchwyt na butelki
- bezpieczne mocowanie trzech butelek 1 l lub 750 ml i łatwe uzupełnianie.



COT2000

330x610x(H)620 mm

na zapytanie



MIKSER DO LODÓW I DRINKÓW MIX'N CHILL® HMD 900



HBH450-CE

Obsługa jedną ręką - aby uruchomić silnik, umieść napełniony kubek pod mieszadłem i przyciśnij.

Wydajność - silnik o mocy 3/4 KM zapewnia wydajną pracę.

Stale rezultaty - zaprogramowane cykle zapewniają identyczne wyniki niezależnie od tego kto używa urządzenia.

Komfort użytkownika - wyprofilowana osłona zmniejsza wygięcie nadgarstka i można ją łatwo zdjąć do czyszczenia.

Niezawodność - firmy sprzedające lody oraz restauratorzy na całym świecie polecają ten mikser z powodu jego wydajności oraz trwałości.

HMD900-CE

254x248x(H)654 mm

230 V

15,2 kg

~~7229,00~~

5999,00

2 lata
gwarancji

PRZEPISY
BARMAŃSKIE
GRATIS!



MIKSERY POJEDYNCZE I POTRÓJNE HMD 200/300/400®

MIKSER POTRÓJNY

Silnik może być aktywowane przez kubek lub ręcznie za pomocą przełącznika pulsacyjnego.

ZAPYTAJ
O PROGRAM
FINANSOWANIA



HMD400P-CE

Profesjonalne miksery marki Hamilton Beach to niezawodne urządzenia dla klientów oczekujących doskonałych rezultatów pracy oraz wysokiej wydajności.

Pomagają zaoszczędzić czas personelu poprzez łatwą i szybką obsługę.

W ofercie dostępny również kompaktowy model ścienny.



Optymalna wydajność - doskonały wybór przy dużej liczbie przygotowywanych shaków.

Wydajność - silniki o mocy 1/3 KM miksują do dwóch razy szybciej, aby zmaksymalizować wydajność i skrócić czas oczekiwania.

Potrójna moc - każdy silnik jest wypoziomowany aby zniwelować wibracje. Wszystkie silniki mają przedłużoną żywotność dzięki uszczelnionym łożyskom samosmarującym.

Dwie metody uruchamiania silnika - użytkownik może uruchomić i zatrzymać miksowanie przez umieszczenie kubka w prowadnicy.

HMD400P-CE

318x229x(H)521 mm

900 W

230 V

16,8 kg

~~6625,00~~

5499,00

AKCESORIA

pojemnik metalowy

110E

~~129,00~~

109,00

MIKSER POJEDYNCZY



HMD200-CE

MIKSER POJEDYNCZY ŚCIENNY



HMD300-CE

Różnorodne drinki i potrawy - świetny do wszystkiego, od miksowania shaków lodowych, przez szybkie przyrządzanie drinków, po blendowanie jaj, ciasta na naleśniki i gofry.

Wydajność - wydajniejszy silnik o mocy 1/3 KM miksuje do dwóch razy szybciej, więc klienci nie muszą długo czekać.

Precyzyjny silnik - silnik jest wypoziomowany, aby zniwelować wibracje. Przedłużona żywotność dzięki uszczelnionym łożyskom samosmarującym.

Dwie metody uruchamiania silnika

- użytkownik może uruchomić i zatrzymać miksowanie przez umieszczenie kubka w prowadnicy.

HMD200-CE
165x171x(H)521 mm
300 W
230 V
7 kg
2399,00
1999,00
AKCESORIA
pojemnik metalowy
110E
129,00
109,00

Silnik o mocy 1/3 KM - przedłużona żywotność dzięki uszczelnionym łożyskom. Można wymienić samemu, aby uniknąć przestojów.

Łatwy montaż na ścianie - zawiera wszystkie niezbędne elementy i wtyczkę do standardowego gniazdka.

Dwie metody uruchamiania silnika - użytkownik może uruchomić i zatrzymać miksowanie przez umieszczenie kubka w prowadnicy.

Przełącznik obrotów - umożliwi dostosowanie do różnych pozycji menu.

Łatwe mycie - demontowana prowadnica i siódło pojemnika.

Trwałość - solidna, odlewana ciśnieniowo konstrukcja ze stali nierdzewnej.

Różnorodne drinki i potrawy - świetny do wszystkiego od miksowania shaków lodowych, przez szybkie przyrządzanie drinków, po blendowanie jaj, ciasta na naleśniki i gofry.

HMD300-CE
101x146x(H)419 mm
250 W
230 V
4,76 kg
2399,00
1999,00
AKCESORIA
pojemnik metalowy
110E
129,00
109,00



ELEKTRYCZNA WYCISKARKA DO CYTRUSÓW



2 lata
gwarancji

ZAPYTAJ
O PROGRAM
FINANSOWANIA

PRZEPISY
BARMĄSKIE
GRATIS!

BLEND
LEASE

3 wzmocnione głowice stożkowe ze stali nierdzewnej: 1 do cytryn i limonek, 1 do pomarańczy i 1 do grejfrutów

96700

RĘCZNA WYCISKARKA DO CYTRUSÓW



1 rok
gwarancji

PRZEPISY
BARMĄSKIE
GRATIS!

Wytrzymały mechanizm zapewniający trwałość na lata

932

3 wzmocnione głowice stożkowe - mała do cytryn i limonek, średnia do pomarańczy i duża do grejfrutów. Każda z głowic posiada nasadkę ze stali nierdzewnej dla zwiększenia wytrzymałości.

Cichy silnik - wyjątkowo cichy silnik modelu 96700 sprawia, że jest to pożądany dodatek w każdym lokalu.

Wysoko umieszczona rynna wylotowa - umieszczona na wysokości 21,6 cm od blatu, aby umożliwić wyciskanie soku do różnych pojemników.

Niski środek ciężkości - sprawia, że wyciskarka jest bardziej stabilna.

Trwałość - wytrzymała obudowa z metalu, mocne sito i głowice stożkowe.

96700
260x254x(H)470 mm
250 W
230 V
13,6 kg
3059,00
2539,00

Trwałość - polecana na całym świecie ze względu na wydajną i niezawodną pracę oraz klasyczny wygląd.

Uniwersalność - przystosowana do wyciskania czystego soku z cytryn, limonek, pomarańczy i grejfrutów.

Maksymalne wyciskanie soku - ramię wyciskarki wywiera nacisk ponad 900 kg, aby wycisnąć maksymalną ilość soku przy minimalnym osadzie ze skórki i pulpy.

Sito i lejek - można je wyjąć do mycia.

Kwasoodporne wykończenie - zarówno metalowe elementy jak i emaliowane wykończenie są odporne na działanie kwasów z cytrusów.

932
178x230x(H)495 mm
6 kg
1569,00
1299,00

SOKOWIRÓWKA HJE 960 OTTO™

Hamilton Beach
COMMERCIAL



Duży otwór
wsadowy \varnothing 76 mm
Skraca czas
przygotowania soku

Wytrzymały metalowy uchwyt
z zabezpieczeniem zamknięcia
pokrywy

Misa z nierdzewnej
stali szorstkowanej

Obrotowy kranik
w kształcie lejka
zmniejsza rozpryski
i kapanie

Korpus z odlewu aluminium

Bezszcotkowy silnik indukcyjny
Gwarantuje długą, cichą pracę

2 lata
gwarancji

Wytrzymała, wygodna w obsłudze
plastikowa pokrywa wykonana
z Tritanu™ wolnego od BPA

Ergonomiczny popychacz
z Tritanu™ wolnego od BPA,
zmniejsza obciążenie użytkownika

Sitko z polerowanej stali
nierdzewnej z ostrym nożem,
co ułatwia czyszczenie i zapewnia
optymalną produkcję soku

Łatwo wyjmowany pojemnik
na miąższ
Pojemność 10 litrów

Wodoodporne przyciski
włączenia/wyłączenia
ułatwiają czyszczenie i obsługę

W zestawie szczotka
do czyszczenia

Duża, antypoślizgowa taca
ociekowa
Mieści duże pojemniki
i dzbanki blenderów

HJE960-CE

Zaprojektowana tak, aby zapewnić maksymalną wydajność oraz świeżość wyciskanych soków. Mocny, a jednocześnie cichy, bezszczotkowy silnik indukcyjny z dwukierunkowymi wentylatorami chłodzącymi jest przeznaczony do pracy ciągłej. Wykonana ze stali nierdzewnej, aluminium oraz Tritanu™ wolnego od BPA (Bisfenol). Wygodna wysokość robocza urządzenia i stabilność pozwala na sprawną organizację pracy. Produkt dedykowany do profesjonalnej gastronomii charakteryzujący się wytrzymałością, łatwością obsługi i czyszczenia.



HJE960-CE
322x638x(H)527 mm
1200 W / 230 V
34,3 kg
13249,00
10999,00

ZAPYTAJ
O PROGRAM
FINANSOWANIA



SOKOWIRÓWKA SUPREME



Zmiana rodzaju wyciskanego soku
Bez konieczności pełnego czyszczenia
Wystarczy opłukać wodą

Duży zbiornik
Zmieści nawet „wióry” z obróbki 28 kg surowca

Szybkość przetwarzania
Jeden z największych otworów załadowniczych stosowanych w tej grupie urządzeń

Czyszczenie w 3 minuty
Jednym ruchem odbezpieczasz główne elementy sokowirówki

Trwała i wytrzymała konstrukcja
Elementy wykonane z polimerów dostosowane do intensywnego użytku. Mocne sprzęgło przenosi napęd z silnika na tarczę

Odporna na kwasy
Konstrukcja wykonana ze stali nierdzewnej odpornej na działanie cieczy z niskim pH

Liście i zioła
Tarcza Hiper shave rozciera i łączy z sokiem

BHP
Zabezpieczenie „ramieniowe”. Tylko prawidłowo złożone urządzenie pozwoli na rozruch

Nie kapie
Przepustnica zamyka wypływ soku w trakcie zmiany naczynia

Duża moc, cicha praca
Producent oparł się na energetycznie oszczędnej i bardzo wydajnej jednostce
Wygłuszenie komory silnika

Nie ślizga się po blacie
Przyssawki na nogach sokowirówki zapobiegają przemieszczaniu

Profil dostosowany do dzbanków
Możesz korzystać z naczyń jednostkowych i dzbanków

22112

Do przygotowania soku z twardych owoców i warzyw. Obudowa, miska, pojemnik na sok i tarcza trąca wykonane ze stali nierdzewnej. Otwór tacy załadowniczej i popychacz wykonane z tworzywa ABS, pojemnik na pulpę i pokrywa z polipropylenu. Prędkość tarczy trącej 3000 obr./min. Bezpieczna w użyciu, możliwość pracy wyłącznie przy zamkniętej pokrywie i ramieniu zabezpieczającym. Nie jest przeznaczona do lodu i mrożonych owoców/warzyw.



22112
250x410x(H)530 mm
700 W/230 V
3010,00
2499,00





BARDZO WYDAJNE ŁAMACZE LODU

8 łamaczy z zębami przechwytyjącymi kostki lodu z podajnika.
Zahartowane tarcze i wał, zabezpieczone przed korozją.

TRWAŁE TARCZE MIAŻDŻĄCE

Przemienne ustawienie tarcz umożliwiają równomierny nacisk na miazdżoną kość lodową.
Trwałe zespolenie z wałem gwarantuje niezawodność i brak powstawania luzów.

NAPĘD

Dzięki zastosowaniu silnika dużej mocy, kruszarka gwarantuje stabilną pracę oraz dużą żywotność urządzenia.

CHŁODZENIE

Mechanizm chłodzony turbiną $\varnothing 80$ mm pozwala efektywnie cyrkulować powietrze wewnątrz mechanizmu.



NAJWYŻSZE BEZPIECZEŃSTWO OBSŁUGI

Kruszarka wyposażona jest w dwa obwody zabezpieczające przed wypadkiem. Otwarcie drzwi przesuwnych lub pojemnika odbierającego lód powoduje natychmiastowe zatrzymanie pracy urządzenia.

STUDNIA

Solidna i trwała konstrukcja zbiornika z lodem do skruszenia.

DUŻY POJEMNIK ODBIORCZY

Pojemność jest dwa razy większa od studni załadowniczej.



PROFESJONALNA KRUSZARKA BAROWA BARMATIC MINERAL

- Urządzenie przystosowane do pracy ciągłej.
- Przeznaczona do kawiarni, drink-barów, restauracji, dyskotek.
- Kruszarka bardzo prosta i bezpieczna w użytkowaniu.

271544

180 kg/godzinę

320x180x330 mm

150 W/230 V

10 kg

~~4239,00~~

3344,00

URZĄDZENIA DO BITEJ ŚMIETANY





AUTOMAT DO BITEJ ŚMIETANY CREAMONA

Przeznaczony do cukierni, kawiarni, lodziarni i restauracji
 Bita śmietana jest zawsze wytwarzana z prawidłową
 temperaturą (4°C) i konsystencją
 Demontowalne elementy dyszy dozującej umożliwiają
 dokładne czyszczenie i zachowanie wysokiego poziomu higieny
 Chłodzony powietrzem
 Pojemność zbiornika 2,5 l
 Wyjmowany pojemnik
 Wydajność 50 kg/h

290927
230x400+160(H)430 mm
500 W/230 V
25 kg
10699,00
8882,00



SYFON DO BITEJ ŚMIETANY

Grafitowa aluminiowa butelka, uchwyt na naboje
 i głowica wykonane z aluminium
 3 końcówki z polipropylenu i szczoteczka w zestawie
 Nie należy przygotowywać gorących sosów
 Do użytku z nabojami (N₂O) do syfonów do bitej
 śmietany, naboje nie są dołączone

NABOJE DO SYFONU DO BITEJ ŚMIETANY

N₂O
 5 lat przydatności do użycia
 Data ważności na nabojach
 Uwaga: używanie w syfonach Liss, Kidde, ISI i Kaiser
 nie powoduje utraty gwarancji!

SYFON DO BITEJ ŚMIETANY 588437	NABOJE DO SYFONU DO BITEJ ŚMIETANY 586907
0,95 l	50 szt. naboje
ø95x(H)320 mm	
156,00	69,00

FILTRY DO EKPRESÓW



Filtr uniwersalny HoReCa z głowicą - NOWOŚĆ na rynku

Kompletna stacja filtracji wody przeznaczona do zasilania ekspresów automatycznych i kolbowych. System dedykowany do miejsc o bardzo dużym zapotrzebowaniu w filtrowaną wodę. Okresowy – niezależnie od ilości przefiltrowanej wody, wystarcza na 12 miesięcy*.

Filtracja zapobiega osadzaniu się kamienia. Stacja posiada naścienny system mocujący.

kod	947050
wymiary	250x90x(H)340 mm
cena	919,00

Wkłady do filtra uniwersalnego HoReCa

Zestaw wymiennych wkładów. Stacja filtracji wody przeznaczona do zasilania ekspresów automatycznych i kolbowych. Wydajność okresowa – 1 rok.

kod	947067
cena	619,00

OPIS FILTRACJI

Technologia filtra uniwersalnego Horeca oparta jest na trzostopniowym dostosowaniu wody. Wkład karbonowy usuwa szkodliwy chlor i jego pochodne. Likwiduje to niechciany posmak i zapach. Poprawia odczucie świeżości. Ultra filtracja pozwala zatrzymać, zawarte w wodzie, bardzo małe cząsteczki o wielkości 0,1 mikrona. Kolejne dwa stopnie odpowiedzialne są za powstrzymanie osadzania się kamienia na powierzchniach, z którymi woda ma kontakt. W przeciwieństwie do tradycyjnych ziół zmiękczających nie zmieniają twardości wody. Za działanie to odpowiada innowacyjny składnik BS+.



Filtr do ekspresów 4.5 z głowicą

Kompletna stacja filtracji wody przeznaczona do ekspresów automatycznych, manualnych i warkików. Wydajność przepływu: 4 500 porcji kawy lub herbaty.

kod	947074
wymiary	420x85x(H)300 mm
cena	499,00

Wkłady do filtra do ekspresów 4.5

Zestaw wymiennych wkładów. Stacja filtracji wody do ekspresów automatycznych, manualnych i warkików. Wydajność przepływu: 4500 porcji kawy lub herbaty.

kod	947081
cena	299,00

Filtr do ekspresów 10.5 z głowicą

Kompletna stacja filtracji wody przeznaczona do ekspresów automatycznych, manualnych i warkików. Wydajność przepływu: 10 500 porcji kawy lub herbaty.

kod	947098
wymiary	420x173x(H)300 mm
cena	719,00

Wkłady do filtra do ekspresów 10.5

Zestaw wymiennych wkładów. Stacja filtracji wody do ekspresów automatycznych, manualnych i warkików. Wydajność przepływu: 10 500 porcji kawy lub herbaty.

kod	947104
cena	399,00



947098

OPIS FILTRACJI

Wkład z blokiem karbonowym – usuwa z wody zanieczyszczenia mechaniczne o rozmiarze większym niż 5 mikronów, oraz chlor i jego trujące pochodne. Pozwala to na eliminację niekorzystnych odczuć smakowych i zapachowych. Kolejne stopnie filtracji usuwają jony odpowiedzialne za twardość węglanową wody – przez co zapobiega osadzaniu się kamienia kotłowego na elementach grzewczych urządzeń. Napoje gorące przygotowane z wykorzystaniem wkładu pozbawione są kożucha (tzw. "tea scum"). Szeregowe umieszczenie wkładów umożliwia dokładniejsze usuwanie kamienia.

BARMATIC BRIGHTICE KOSTKARKI DLA WYMAGAJĄCYCH

Czy wiesz, że kostkarkę Barmatic w modelu ICE50AP zainstalujesz nawet pod linią odpływu wody lub w znacznej odległości od niego?

Urządzenie pracujące w technologii bright-spray jest w standardzie wyposażone w pompę odpływową. Masz wszystko pod kontrolą. Nie zaskoczą Cię już uwarunkowania technologiczne lokalu. Nie będą przeszkodą dla sprawnego wytwarzania lodu.

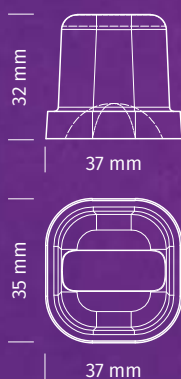

**BRIGHT ICE. KOSTKI LODU O NADZWYCZAJNEJ
TRANSPARENTNOŚCI I WIELKOŚCI:
37x35x32 MM**

1-2 kostki w szklance – perfect on the rocks

Wielkość kostki lodu wybrana przez konsultantów barowych.

**W PRZECIĄGU ROKU MOŻESZ
ZAOszczędzić NAWET KILKASET PLN***

Zainstalowany układ do samodzielnego odkamieniania.

Program dezynfekujący/odkamieniający.

*w zależności od twardości wody

WBUDOWANA POMPA ODPŁYWOWA

**NA LATA. NIERDZEWNA KONSTRUKCJA
+ ELEMENTY ABS**

Konstrukcja kostkarki w pełni zabezpieczona przed korozją. Wykorzystano stal o doskonałych walorach antykorozyjnych.

Urządzenie na lata. Powłoka zewnętrzna sprzyja utrzymaniu higieny.

DUŻY ZBIORNIK W MAŁEJ KONSTRUKCJI.

Pojemność banku lodowego jest równie istotna jak wydajność.

Kostkarka podblatowa ze zbiornikiem nawet ponad 21 kg (ICE50AP).

**ZAUTOMATYZOWANY W PEŁNI SYSTEM
KONTROLI NAD PRODUKCJĄ LODU.**

Nie zastanawiaj się czy powinieneś urządzenie wyłączyć. Czujniki zrobią to za Ciebie. Po uzupełnieniu zbiornika urządzenie uśnie – stand by.

Ułatwienie pracy.



**MUST HAVE. DEDYKOWANE FILTRY
- BARMATIC.**

Pozbawią wodę zapachu, niechcianego smaku. Delikatnie zmiękczą i zatrzymają cząstki mogące wpływać na jakość wytwarzanego lodu.

Filtry Barmatic Water – jakość wody zamknięta w kostce lodu.

**DEDYKOWANE ŚRODKI KONSERWACYJNE
ZAWIERAJĄ INSTRUKCJĘ DO DZIAŁAŃ
PRZY KONKRETNYM MODELACH KOSTKAREK.
SZYBKO – PROSTO.**

Korzystaj z dedykowanych preparatów odkamieniająco-dezynfekujących.

Łatwa aplikacja. Produkt zamknięty w pojemniki do pojedynczych działań konserwacyjnych.

**EFEKTYWNE CHŁODZENIE POWIETRZEM
- OSZCZĘDNOŚĆ.**

Układ i wielkość turbiny pozwala na zaopatrzenie systemu produkcyjnego w niezbędną ilość świeżego powietrza. Produkcja lodu możliwa jest nawet w temperaturach powyżej 35°C.

Chłodzenie powietrzem - OK.

**NAWET 5 LAT GWARANCJI*
DEDYKOWANE SYSTEMOWI BRIGHT SPRAY.
SAM WYBIERZ ILE LAT CIĘ ZADOWOLI.**

Wydłużone programy gwarancyjne są odpowiedzią na potrzeby nabywców. Chcesz mieć wydłużone wsparcie – dobierz opcję.

Parasol ochronny na lata.
*płatna opcja wydłużonej ochrony

**FABRYCZNIE SKONFIGUROWANE I ZAOPATRZONE
W PAKIET PLUG&PLAY.**

Kostkarki barmatic ice posiadają fabryczne ustawienie pozwalające na inicjowanie produkcji tuż po podłączeniu. Wystarczy zastosować się do dołączonej instrukcji.

W pakiecie zestaw przewodów wodnych i elektrycznych.

**LÓD DO PRZETWARZANIA W BLENDERZE.
LÓD – ON THE ROCKS. ZAPROGRAMUJ POTRZEBY.**

Wygodny i prosty przełącznik masy kostki lodu – pozwala na wyprodukowanie lodu do potrzeb przetwarzania w blenderze lub działań barowych – on the rocks.

Właściwie dobrany lód może skrócić czas blederowania nawet o połowę. Full ice bright – masa 20g – ozdobi i schłodzi każdy elegancki trunek.







KOSTKARKI CHŁODZONE POWIETRZEM

KOSTKARKI CHŁODZONE WODĄ

Wydajność

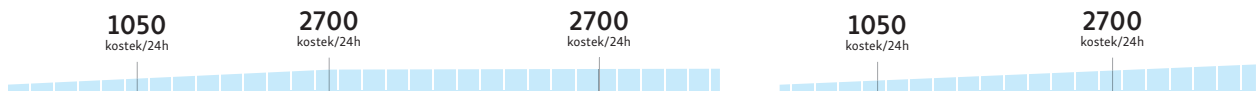

ICE20A	ICE50A	ICE50AP
340x480x(H)605 mm	500x580x(H)800 mm	500x580x(H)800 mm
21 kg/24 godz*	54 kg/24 godz*	54 kg/24 godz*
1050 kostek/24h	2700 kostek/24h	2700 kostek/24h
18 kostek/cykl	36 kostek/cykl	36 kostek/cykl
zapas 6,5 kg	zapas 21 kg	zapas 21 kg
zapas 325 kostek	zapas 900 kostek	zapas 900 kostek
2,46 l wody/godz.	2,8 l wody/godz.	2,8 l wody/godz.
R134a	R134a	R134a
440 W/230 V	680 W/230 V	680 W/230 V
28 kg	48 kg	48 kg
3599,00	6319,00	8059,00
2790,00	5240,00	6290,00

ICE20W	ICE50W
340x480x(H)605 mm	500x580x(H)800 mm
21 kg/24 godz*	54 kg/24 godz*
1050 kostek/24h	2700 kostek/24h
18 kostek/cykl	36 kostek/cykl
zapas 6,5 kg	zapas 21 kg
zapas 325 kostek	zapas 900 kostek
28,1 l wody/godz.	39,7 l wody/godz.
R134a	R134a
360 W/230 V	630 W/230 V
28 kg	48 kg
3599,00	6319,00
2790,00	5240,00

KOSTKARKI DO LODU – SERIA E

- Idealne do hoteli, restauracji, fast-foodów, barów, dyskotek
- Kształt kostek zapewnia dużą powierzchnię chłodzącą napoju
- Kostki przezroczyste, wytwarzane metodą „łopatkową”
- Możliwość zmiany wielkości kostek (wyłącznie przez przeszkolony personel)
- Sterowanie elektroniczne
- Idealny stosunek wymiarów zewnętrznych do wydajności i zasobnika zapasu kostek
- Wymagane podłączenie do wody oraz odpływu kanalizacyjnego
- Wyposażone w przewód z wtyczką 230 V z uziemieniem
- Elektroniczny panel sterowania z systemem powiadamiania o alarmach i stanie pracy urządzenia
- Praktyczny uchwyt na szufelkę do lodu
- Uszczelka w drzwiach dodatkowo zwiększa szczelność komory zapasu i zapobiega szybkiemu topnieniu kostek

JEDNA Z NAJWIĘKSZYCH KOSTEK LODU
DOSTĘPNA W PRODUKCJI MASZYNOWEJ

Hollow Ice – wysokość 40 mm,
szerokość 30 mm, głębokość 26 mm.

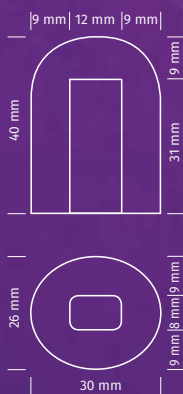

waga kostki 17 g

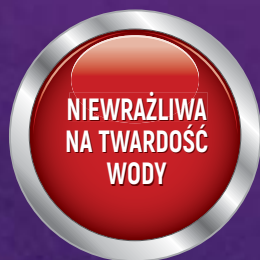

NIEZAKŁÓCONA PRODUKCJA LODU

Pracuje w technologii niewrażliwej
na twardość wody.

WYDAJNA TURBINA POWIETRZA

Duża średnica turbiny wywołuje efektywną
cyrkulację powietrza chłodzącego.

NIE PRZEGRZEWA SIĘ NIE TRACI NA ŻYWOTNOŚCI

Zastosowano prefiltr powietrza.
W prosty sposób sam go oczyścisz
wyciągając z przedniej szufladki.

BAKTERIE I GRZYBY - STOP

Zastosowany system aktywnych jonów srebra.
Zapobiega to sytuacji zatrucia przez konsumenta.
Doceniane przez instytucje sanitarne.



WYGODNIEJSZY POBÓR LODU

Wychyłowe wrota pozwalają zastosować do przeładunku duże szufle.

SYSTEM POWIADOMIEŃ 24H

Kostkarka zaopatrzona w system diagnozujący pracę jednostki. Poinformuje cię o anomaljach zanim te przerodzą się w problem.

THERMO BIN - IZOLOWANE ZBIORNIKI NA LÓD Z ODPLYWEM SKROPLIN

Podwójne wrota, ściany chronią przed ingerencją ciepła do komory produkcyjnej. Lód utrzymuje się dłużej.

KOMPLETNY PAKIET INSTALACYJNY

Wszystko co niezbędne do instalacji kostkarki znajdziesz w pakiecie.

SOLIDNA-ESTETYCZNA KONSTRUKCJA

Całość wykonana ze stali nierdzewnej. Również WROTA. Rogi zaokrąglone i pokryte nakładkami wzmacniającymi.

DUŻO NIŻSZY KOSZT EKSPLOATACJI ENERGETYCZNEJ

Kostkarka wymaga dużo mniejszego zaangażowania energii do sprawnego działania systemu. Porównanie dotyczy systemów spray/paddle.

WASH SYSTEM. PROSTA KONSERWACJA KOSTKARKI

Urządzenie ma wbudowany obwód myjący. Wystarczy przełączyć na mycie i wlać środek chemiczny.





KOSTKARKI CHŁODZONE POWIETRZEM

Wydajność

1235
kostek/24h

1235
kostek/24h

1470
kostek/24h

1765
kostek/24h

2176
kostek/24h

2647
kostek/24h



E21nanoA



E21A



E25A



E30A



E35A



E45A

340x545x(H)620 mm	340x545x(H)690 mm	400x545x(H)690 mm	400x545x(H)690 mm	450x545x(H)690 mm	500x600x(H)693 mm
do 21 kg/24 godz.*	do 21 kg/24 godz.*	do 25 kg/24 godz.*	do 30 kg/24 godz.*	do 37 kg/24 godz.*	do 45 kg/24 godz.*
1235 kostek/24 godz.	1235 kostek/24 godz.	1470 kostek/24 godz.	1765 kostek/24 godz.	2176 kostek/24 godz.	2647 kostek/24 godz.
15 kostek/cykl	15 kostek/cykl	15 kostek/cykl	20 kostek/cykl	20 kostek/cykl	35 kostek/cykl
zapas 5 kg	zapas 7 kg	zapas 10 kg	zapas 10 kg	zapas 12 kg	zapas 16 kg
zapas 294 kostek	zapas 410 kostek	zapas 588 kostek	zapas 588 kostek	zapas 706 kostek	zapas 941 kostek
2,1 l wody/godz.	2,35 l wody/godz.	2,28 l wody/godz.	3 l wody/godz.	4,2 l wody/godz.	5 l wody/godz.
R134a	R134a	R134a	R134a	R134a	R134a
31,4 kWh/100 kg	29,3 kWh/100 kg	31,7 kWh/100 kg	22,6 kWh/100 kg	23,9 kWh/100 kg	20,7 kWh/100 kg
250 W/230 V	250 W/230 V	265 W/230 V	265 W/230 V	350 W/230 V	370 W/230 V
30 kg	30 kg	33 kg	33 kg	36 kg	41 kg
4799,00	4799,00	5169,00	5699,00	6599,00	7699,00
3990,00	3990,00	4290,00	4790,00	5490,00	6375,00



2941
kostek/24h

3529
kostek/24h

4412
kostek/24h

5000
kostek/24h

5412
kostek/24h

8823
kostek/24h

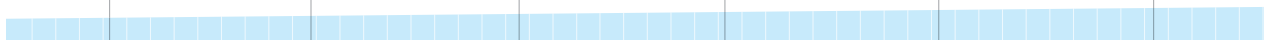

E50A

E60A

E75A

E85A

E90A

E150A

500x585x(H)956 mm	600x585x(H)956 mm	700x585x(H)956 mm	700x585x(H)956 mm	800x858x(H)956 mm	920x650x(H)1279 mm
do 50 kg/24 godz.*	do 60 kg/24 godz.*	do 75 kg/24 godz.*	do 85 kg/24 godz.*	do 92 kg/24 godz.*	do 150 kg/24 godz.*
2941 kostek/24 godz.	3529 kostek/24 godz.	4412 kostek/24 godz.	5000 kostek/24 godz.	5412 kostek/24 godz.	8823 kostek/24 godz.
35 kostek/cykl	35 kostek/cykl	60 kostek/cykl	60 kostek/cykl	60 kostek/cykl	90 kostek/cykl
zapas 21 kg	zapas 28 kg	zapas 36 kg	zapas 36 kg	zapas 40 kg	zapas 67 kg
zapas 1235 kostek	zapas 1648 kostek	zapas 2117 kostek	zapas 2117 kostek	zapas 2352 kostek	zapas 3941 kostek
5,2 l wody/godz.	5,81 l wody/godz.	7,44 l wody/godz.	7,44 l wody/godz.	9,71 l wody/godz.	16,1 l wody/godz.
R134a	R134a	R134a	R134a	R134a	R134a
18,3 kWh/100 kg	27,1 kWh/100 kg	20,6 kWh/100 kg	20,6 kWh/100 kg	17,9 kWh/100 kg	16,8 kWh/100 kg
370 W/230 V	570 W/230 V	620 W/230 V	620 W/230 V	790 W/230 V	990 W/230 V
51 kg	52 kg	55 kg	55 kg	68 kg	100 kg
8379,00	8734,00	10349,00	10839,00	12029,00	15579,00
6950,00	7250,00	8590,00	8990,00	9980,00	12930,00



KOSTKARKI CHŁODZONE WODĄ

Wydajność

19 kg
kostek/24h

19 kg
kostek/24h

23 kg
kostek/24h

27 kg
kostek/24h

35 kg
kostek/24h

46 kg
kostek/24h

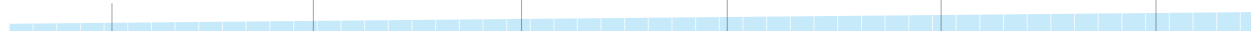

E21nanoW



E21W



E25W



E30W



E35W



E45W

340x545x(H)620 mm	340x545x(H)690 mm	400x545x(H)690 mm	400x545x(H)690 mm	450x545x(H)690 mm	500x600x(H)693 mm
do 19 kg/24 godz.*	do 19 kg/24 godz.*	do 23 kg/24 godz.*	do 27 kg/24 godz.*	do 35 kg/24 godz.*	do 46 kg/24 godz.*
15 kostek/cykl	15 kostek/cykl	15 kostek/cykl	20 kostek/cykl	20 kostek/cykl	35 kostek/cykl
zapas 5 kg	zapas 7 kg	zapas 10 kg	zapas 10 kg	zapas 12 kg	zapas 16 kg
zapas 294 kostek	zapas 410 kostek	zapas 588 kostek	zapas 588 kostek	zapas 706 kostek	zapas 941 kostek
27,4 l wody/godz.	27,4 l wody/godz.	17,7 l wody/godz.	26,2 l wody/godz.	22,6 l wody/godz.	53 l wody/godz.
R134a	R134a	R134a	R134a	R134a	R134a
20,1 kWh/100 kg	20,6 kWh/100 kg	19,1 kWh/100 kg	17,6 kWh/100 kg	20 kWh/100 kg	16,9 kWh/100 kg
220 W/230 V	200 W/230 V	220 W/230 V	195 W/230 V	300 W/230 V	320 W/230 V
30 kg	29 kg	32 kg	32 kg	37 kg	41 kg
4689,00	4689,00	5169,00	5779,00	6599,00	7689,00
3890,00	3890,00	4290,00	4790,00	5490,00	6375,00



48 kg
kostek/24h

58 kg
kostek/24h

72 kg
kostek/24h

81 kg
kostek/24h

90 kg
kostek/24h

142 kg
kostek/24h

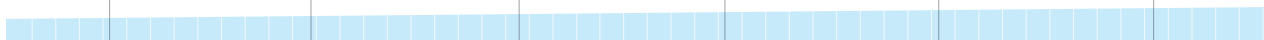

E50W	E60W	E75W	E85W	E90W	E150W
500x585x(H)956 mm	600x585x(H)956 mm	700x585x(H)956 mm	700x585x(H)956 mm	800x858x(H)956 mm	920x650x(H)1279 mm
do 48 kg/24 godz.*	do 58 kg/24 godz.*	do 72 kg/24 godz.*	do 81 kg/24 godz.*	do 90 kg/24 godz.*	do 142 kg/24 godz.*
35 kostek/cykl	35 kostek/cykl	60 kostek/cykl	60 kostek/cykl	60 kostek/cykl	90 kostek/cykl
zapas 21 kg	zapas 28 kg	zapas 36 kg	zapas 36 kg	zapas 40 kg	zapas 67 kg
zapas 1235 kostek	zapas 1648 kostek	zapas 2117 kostek	zapas 2117 kostek	zapas 2352 kostek	zapas 3941 kostek
43,8 l wody/godz.	65,4 l wody/godz.	51,7 l wody/godz.	50,4 l wody/godz.	52,2 l wody/godz.	113 l wody/godz.
R134a	R134a	R134a	R134a	R134a	R134a
15,5 kWh/100 kg	19,13 kWh/100 kg	16,7 kWh/100 kg	12,4 kWh/100 kg	14,3 kWh/100 kg	13,1 kWh/100 kg
280 W/230 V	520 W/230 V	450 W/230 V	450 W/230 V	460 W/230 V	675 W/230 V
50 kg	50 kg	54 kg	54 kg	68 kg	100 kg
8379,00	8739,00	10349,00	10839,00	12029,00	15579,00
6950,00	7250,00	8590,00	8990,00	9980,00	12930,00

ŁUSKARKI DO LODU – SERIA F

- Idealne do sklepów z działem rybnym, szpitali, barów, przemysłu medycznego, laboratoriów
- Łuski lodowe produkowane przez pionowy cylinder ze ślimakiem unoszącym je do gardzieli spustowej
- Powstały lód charakteryzuje się dużą wilgotnością, dzięki czemu nadaje się do schładzania delikatnych tkanek (takich jak ryby, mięso itp.)
- Nie wymagają dozoru – po zapelnieniu zbiornika zapasu urządzenie przerywa produkcję lodu (modele F120A i W, F200A i W, SF300A i W oraz SF500A i W bez wbudowanego pojemnika zapasu. pojemnik należy zamawiać oddzielnie)
- Obudowa wykonana całkowicie ze stali nierdzewnej
- Sterowanie elektroniczne
- Łatwe i szybkie w montażu
- Wymagane podłączenie do wody oraz odpływu kanalizacyjnego
- Wyposażone w przewód z wtyczką 230 V z uziemieniem (dotyczy tylko modeli F80CA i CW, F125CA i CW. Pozostałe modele z przewodem bez wtyczki)
- Wilgotność lodu 21 %



ŁUSKARKI DO LODU CHŁODZONE POWIETRZEM

Wydajność



F80CA	F125CA	F120A	F200A	SF300A	SF500A
570x600x(H)695 mm	680x510x(H)1000 mm	564x536x(H)531 mm	564x536x(H)531 mm	538x663x(H)650 mm	538x663x(H)790 mm
do 90 kg/24 godz.*	do 120 kg/24 godz.*	do 120 kg/24 godz.*	do 200 kg/24 godz.*	do 320 kg/24 godz.*	do 600 kg/24 godz.*
zapas 20 kg	zapas 27 kg	-	-	-	-
		zalecany pojemnik zapasu + wymagany adapter - łącznik ** D105 D155 D205+KF205-255 D305+KF305 D255+KF205-255	zalecany pojemnik zapasu + wymagany adapter - łącznik ** D105 D155 D205+KF205-255 D255+KF205-255 D305+KF305	zalecany pojemnik zapasu + wymagany adapter - łącznik ** D205+KF205-255 D255+KF205-255 D305+KF305	zalecany pojemnik zapasu + wymagany adapter - łącznik ** D205+KF205-255 D255+KF205-255 D305+KF305
3,2 l wody/godz.	4,6 l wody/godz.	4 l wody/godz.	6,5 l wody/godz.	11 l wody/godz.	18 l wody/godz.
R134a	R 134a	R134a	R404a	R404a	R404a
12,5 kWh/100 kg	10,4 kWh/100 kg	11,6 kWh/100 kg	11 kWh/100 kg	10,8 kWh/100 kg	10,2 kWh/100 kg
400 W/230 V	490 W/230 V	500 W/230 V	760 W/230 V	1200 W/230 V	2000 W/230 V
53 kg	64 kg	45 kg	49 kg	78 kg	95 kg
13259,00	15059,00	13259,00	15659,00	23969,00	30699,00
10999,00	12500,00	10999,00	12999,00	19890,00	25490,00



ŁUSKARKI DO LODU
CHŁODZONE WODĄ

Wydajność



F80CW	F125CW	F120W	F200W	SF300W	SF500W
570x600x(H)695 mm	680x510x(H)1000 mm	564x536x(H)531 mm	564x536x(H)531 mm	538x663x(H)650 mm	538x663x(H)790 mm
do 86 kg/24 godz.*	do 120 kg/24 godz.*	do 120 kg/24 godz.*	do 200 kg/24 godz.*	do 330 kg/24 godz.*	do 600 kg/24 godz.*
zapas 20 kg	zapas 27 kg	-	-	-	-
		zalecany pojemnik zapasu + wymagany adapter - łącznik ** D105 D155 D205+KF205-255 D305+KF305 D255+KF205-255	zalecany pojemnik zapasu + wymagany adapter - łącznik ** D105 D155 D205+KF205-255 D255+KF205-255 D305+KF305	zalecany pojemnik zapasu + wymagany adapter - łącznik ** D205+KF205-255 D255+KF205-255 D305+KF305	zalecany pojemnik zapasu + wymagany adapter - łącznik ** D205+KF205-255 D255+KF205-255 D305+KF305
20 l wody/godz.	72,4 l wody/godz.	29 l wody/godz.	102 l wody/godz.	115 l wody/godz.	185 l wody/godz.
R134a	R134a	R134a	R404a	R404a	R404a
9,8 kWh/100 kg	8 kWh/100 kg	11,3 kWh/100 kg	9,7 kWh/100 kg	9 kWh/100 kg	8,7 kWh/100 kg
350 W/230 V	430 W/230 V	500 W/230 V	760 W/230 V	1200 W/230 V	2000 W/230 V
52 kg	64 kg	45 kg	49 kg	78 kg	95 kg
13259,00	14999,00	13259,00	15659,00	23969,00	30699,00
10999,00	12500,00	10999,00	12999,00	19890,00	25490,00

WYTWORNICE KOSTEK LODU – SERIA M

- Urządzenia o dużej wydajności, idealne do hoteli, restauracji, barów, dyskotek i innych punktów gastronomicznych
- Dostępne 3 wielkości kostek lodu: dice, half-dice, large (do wyboru przy składaniu zamówienia)
- Kostki przezroczyste, wytwarzane metodą rozpraszania wody na pionowym parowniku z kratownicą
- Ciągły przepływ wody gwarantuje przezroczystość kostek i jednolitą ich strukturę pozbawioną pęcherzyków powietrza
- Obudowa wykonana całkowicie ze stali nierdzewnej
- Sterowanie elektroniczne
- W ofercie dwa modele eco wykorzystujące do chłodzenia ekologiczny czynnik chłodzący r290
- Bogaty wybór oddzielnych pojemników na zapas lodu spełniający oczekiwania każdego klienta
- Wymagane podłączenie do wody oraz odpływu kanalizacyjnego
- Wyposażone w przewód z wtyczką 230 v z uziemieniem
- Niezbędny pojemnik zapasu lodu i ewentualny adapter

WYTWORNICA KOSTEK LODU CHŁODZENIE POWIETRZEM

Wydajność



M132AL

typ kostki – do wyboru przy składaniu zamówienia D, H-D, L

560x620x(H)575 mm
do 154 kg/24 godz.*

Dice 168/ Half-Dice 275/ Large 110 szt.

zalecany pojemnik zapasu + ewentualny adapter (łącznik)

D105
D155

7 l wody/godz.

R404a

15,9 kWh/100 kg

850 W/230 V

53 kg

~~13240,00~~

10990,00



M192AL

typ kostki – do wyboru przy składaniu zamówienia D, H-D, L

560x620x(H)660 mm
do 225 kg/24 godz.*

Dice 204/ Half-Dice 325/ Large 130 szt.

zalecany pojemnik zapasu + ewentualny adapter (łącznik)

D105
D155

11 l wody/godz.

R404a

14,7 kWh/100 kg

1100 W/230 V

68 kg

~~16799,00~~

13950,00



M202AL

typ kostki – do wyboru przy składaniu zamówienia D, H-D, L

760x620x(H) 575 mm
do 240 kg/24 godz.*

Dice 234/ Half-Dice 370/ Large 140 szt.

zalecany pojemnik zapasu + ewentualny adapter (łącznik)

D205
D255
D305 + KM305

12 l wody/godz.

R404a

14,8 kWh/100 kg

1100 W/230 V

70 kg

~~15649,00~~

12990,00



M302AL

typ kostki – do wyboru przy składaniu zamówienia D, H-D, L

760x620x(H)575 mm
do 320 kg/24 godz.*

Dice 234/ Half-Dice 370/ Large 140 szt.

zalecany pojemnik zapasu + ewentualny adapter (łącznik)

D205
D255
D305 + KM305

14,5 l wody/godz.

R404a

13 kWh/100 kg

1400 W/230 V

71 kg

~~16859,00~~

13990,00

3 WIELKOŚCI KOSTEK LODU

W standardzie urządzenie produkujące kostki w rozmiarze L, inne wielkości dostępne na zamówienie.

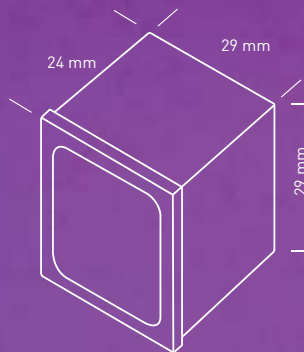

Wersja „L” – Large Cube
17 g
29x29x24 mm

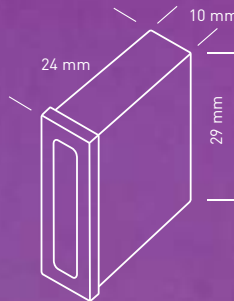

Wersja „H-D” – Half-Large Cube*
6 g
10x29x24 mm

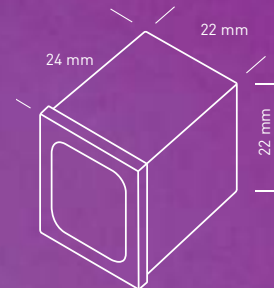

Wersja „D” – Dice Cube*
10 g
22x22x24 mm

* Na zamówienie

430 kg
kostek/24h

465 kg
kostek/24h

210 kg
kostek/24h

220 kg
kostek/24h



M402AL

typ kostki – do wyboru przy składaniu zamówienia D, H-D, L

760x620x(H)725 mm
do 430 kg/24 godz.*

Dice 342/ Half-Dice 555/ Large 210 szt.

zalecany pojemnik zapasu + ewentualny adapter (tącznik)

D205
D255
D305 + KM305

19 l wody/godz.

R404a

13,1 kWh/100 kg

2100 W/230 V

88 kg

~~20469,00~~

16990,00



M502AL

typ kostki – do wyboru przy składaniu zamówienia D, H-D, L

760x620x(H)725 mm
do 465 kg/24 godz.*

Dice 342/ Half-Dice 555/ Large 210 szt.

zalecany pojemnik zapasu + ewentualny adapter (tącznik)

D255
D305 + KM305
D405 + KFM405

20,2 l wody/godz.

R404a

13,47 kWh/100 kg

2150 W/230 V

98 kg

~~28735,00~~

23850,00



M195ECOAL

typ kostki – do wyboru przy składaniu zamówienia D, H-D, L

560x620x(H)660 mm
do 210 kg/24 godz.*

Dice 204/ Half-Dice 325/ Large 130 szt.

zalecany pojemnik zapasu + ewentualny adapter (tącznik)

D105
D155

9,2 l wody/godz.

R290

14,7 kWh/100 kg

1100 W/230 V

68 kg

~~20729,00~~

17200,00



M205ECOAL

typ kostki – do wyboru przy składaniu zamówienia D, H-D, L

760x620x(H)575 mm
do 220 kg/24 godz.*

Dice 234/ Half-Dice 370/ Large 140 szt.

zalecany pojemnik zapasu + ewentualny adapter (tącznik)

D205
D255
D305 + KM305

12 l wody/godz.

R290

13,8 kWh/100 kg

1100 W/230 V

70 kg

~~20729,00~~

17200,00



WYTWORNICA KOSTEK LODU CHŁODZENIE WODĄ

Wydajność

136 kg
kostek/24h

205 kg
kostek/24h

220 kg
kostek/24h



M132WL

typ kostki - do wyboru
przy składaniu zamówienia
D, H-D, L

560x620x(H)575 mm
do 136 kg/24 godz.*

Dice 168/ Half-Dice 275/1 Large 10 szt.

zalecany pojemnik zapasu
+ ewentualny adapter (tącznik)
D105
D155

107 l wody/godz.

R404a

12,1 kWh/100 kg

750 W/230 V

53 kg

~~13240,00~~

10990,00



M192WL

typ kostki - do wyboru
przy składaniu zamówienia
D, H-D, L

560x620x(H)660 mm
do 205 kg/24 godz.*

Dice 204/ Half-Dice 325/ Large 130 szt.

zalecany pojemnik zapasu
+ ewentualny adapter (tącznik)
D105
D155

126 l wody/godz.

R404a

11,1 kWh/100 kg

1000 W/230 V

68 kg

~~16809,00~~

13950,00



M202WL

typ kostki - do wyboru
przy składaniu zamówienia
D, H-D, L

760x620x(H)575 mm
do 220 kg/24 godz.*

Dice 234/ Half-Dice 370/ Large 140 szt.

zalecany pojemnik zapasu
+ ewentualny adapter (tącznik)
D205
D255
D305 + KM305

128 l wody/godz.

R404a

10,6 kWh/100 kg

1000 W/230 V

70 kg

~~15650,00~~

12990,00



285 kg
kostek/24h

370 kg
kostek/24h

415 kg
kostek/24h

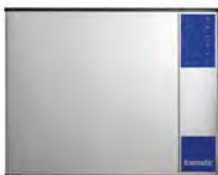
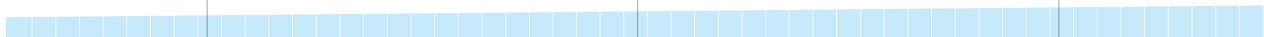

M302WL

typ kostki – do wyboru
przy składaniu zamówienia
D, H-D, L

760x620x(H)575 mm
do 285 kg/24 godz.*

Dice 234/ Half-Dice 370/ Large 140 szt.

zalecany pojemnik zapasu
+ ewentualny adapter (łącznik)

D205
D255
D305 + KM305

137 l wody/godz.

R404a

9,6 kWh/100 kg

1300 W/230 V

71 kg

~~16855,00~~

13990,00



M402WL

typ kostki – do wyboru
przy składaniu zamówienia
D, H-D, L

760x620x(H)725 mm
do 370 kg/24 godz.*

Dice 342/ Half-Dice 555/ Large 210 szt.

zalecany pojemnik zapasu
+ ewentualny adapter (łącznik)

D205
D255
D305 + KM305

210 l wody/godz.

R404a

10,6 kWh/100 kg

1900 W/230 V

83 kg

~~20469,00~~

16990,00



M502WL

typ kostki – do wyboru
przy składaniu zamówienia
D, H-D, L

760x620x(H)725 mm
do 415 kg/24 godz.*

Dice 342/ Half-Dice 555/ Large 210 szt.

zalecany pojemnik zapasu
+ ewentualny adapter (łącznik)

D255
D305 + KM305
D405 + KFM405

208 l wody/godz.

R404a

10,6 kWh/100 kg

1950 W/230 V

98 kg

~~28735,00~~

23850,00

DYSTRYBUTOR GRANULATU LODOWEGO

· Urządzenie samoobsługowe, w wersji do ustawienie na blacie, produkujące oraz dozujące granulaty lodowe. Idealne wyposażenie korytarzy hotelowych, stołówek, foodcourtów, barów, a nawet biur. Klient sam decyduje kiedy i ile lodu chce w swoim napoju. Nie trzeba już biegać do baru i prosić o lód barmana, ani kruszyć kostek lodu.

· Urządzenie nie wymaga dozoru podczas pracy – po zapełnieniu pojemnika zapasu urządzenie przerywa produkcję lodu. Wystarczy podłączyć do wody, kanalizacji i prądu – gotowe. Maszyna sama zacznie produkować lód. Duży zbiornik zapasu na aż 9 kg lodu zapewnia, iż maszyna zawsze gotowa jest na wydanie każdej porcji lodu. Atrakcyjny design oraz niewielkie wymiary sprawiają, że można ją ustawić praktycznie wszędzie.

Cechy granulatu lodowego

- Charakteryzuje się niską zawartością wody i jest łatwy do przechowywania.
- To idealny dodatek do koktajli typu caipirinha, mojito i caipiroska.

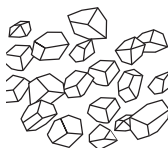

model	TD130
rodzaj chłodzenia	powietrzem
wymiary	390x660x(H)880 mm
wydajność	135 kg/24 godz.*
pojemnik zapasu	9 kg
zużycie wody	3,6 l/godz.
środek chłodniczy	R404a
moc	590 W
zużycie prądu na 100 kg lodu	14,7 kWh/100 kg
napięcie	230 V
waga netto	61 kg
waga brutto	73 kg
stara cena	20469,00
cena	16990,00

* przy temp. wody zasilającej +10°C i temp. otoczenia +10°C

WYTWORNICA GRANULATU LODOWEGO

· Potrzebujesz dużych ilości lodu kruszonego i nie lubisz tracić czasu? Wytwornica granulatu lodowego jest dla Ciebie idealnym rozwiązaniem. Posiada dużą wydajność, a dzięki temu, że produkuje lód w warunkach obniżonej wilgotności (maksymalnie 8%) – nie musisz go dodatkowo kruszyć! Jak to działa? Niska wilgotność sprawia, że lód się nie skleja

i trafia do zasobników w postaci gotowych bryłek o wielkości 11x13 mm.

- Walory estetyczne lodu w bryłkach sprawiają, że jest on idealnym rozwiązaniem dla systemów ekspozycyjnych.
- Sprawdza się świetnie w barach koktajlowych, fresh pointach, bistrach czy kawiarniach.

- Urządzenie nie wymaga dozoru – po wypełnieniu opcjonalnego pojemnika zapasu urządzenie przerywa produkcję lodu
- Obudowa wykonana całkowicie ze stali nierdzewnej gwarantująca długoletnie użytkowanie
- Sterowanie elektroniczne
- łatwy i szybki montaż
- Wymagane podłączenie do wody oraz odpływu kanalizacyjnego
- Niezbędny pojemnik zapasu lodu i ewentualny łącznik
- Dostarczane z przewodem elektrycznym bez wtyczki
- Dostępny tylko w wersji chłodzonej powietrzem
- Zalecany pojemnik zapasu + wymagany adapter – łącznik: D105, D155, D205+KF205-255, D305+KF305, D255+KF205-255



Technologia powstawania granulatu

Granulat lodowy wytwarzana jest przez pionowy cylinder, z wewnętrznym ślimakiem obrotowym, który zeszkrobuje lód z wewnętrznej powierzchni parownika. Taki lód podnoszony jest do wyjścia z cylindra, i dalej ląduje zbiorniku zapasu. Pojemność tego zbiornika to 9 kg.

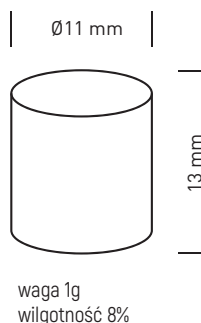

model	NU270S
wymiary	538x663x(H)650 mm
wydajność	270 kg/24 godz.*
pojemnik zapasu	zamawiać osobno
zużycie wody	9 l/godz.
środek chłodniczy	R404a
moc	1200 W
zużycie prądu na 100 kg lodu	11,6 kWh/100 kg
napięcie	230 V
waga netto	78 kg
waga brutto	87 kg
stara cena	26449,00
cena	21950,00

* przy temp. wody zasilającej +10°C i temp. otoczenia +10°C

POJEMNIKI ZAPASU DO WYTWORNIC KOSTEK (SERIA M), ŁUSKAREK DO LODU (SERIA F) ORAZ WYTWORNIC GRANULATU LODOWEGO NU 270S

- Niezbędny element wytwornic kostek lodu dla prawidłowego działania maszyny
- Służy do przechowywania zapasu lodu
- Obudowa o nowym eleganckim wyglądzie, wykonana ze stali nierdzewnej, drzwi z wytrzymałego tworzywa sztucznego
- Solidna rama drzwi odporna na częste otwieranie dzięki technologii ROTOCAS
- Izolacja poliuretanowa o wysokiej gęstości zapewniająca doskonałe utrzymanie temperatury
- Zwiększenie współczynnika izolacji dzięki łatwo demontowalnej uszczelce drzwi
- Wnętrze pojemnika z polietylenu łatwe do czyszczenia i zachowania wysokich standardów sanitarnych
- Stalowe regulowane nóżki 135-185 mm
- Adapter (łącznik) niezbędny do połączenia niektórych modeli wytwornic lodu i pojemników zapasu
- Wymagany odpływ grawitacyjny do kanalizacji

Adapter (łącznik) wytwornicy kostek lodu z pojemnikiem zapasu

- Wykonany ze stali nierdzewnej
- Zapewnia stabilność wytwornic lodu na większych pojemnikach zapasu

kod		stara cena	cena
KM305	Adapter (łącznik) do łączenia wybranych modeli wytwornic kostek lodu z pojemnikiem zapasu D305	1920,00	1590,00
KFM405	Adapter (łącznik) do łączenia wybranych modeli wytwornic kostek lodu z pojemnikiem zapasu D405	1920,00	1590,00
KF205-255	Adapter (łącznik) do łączenia wybranych modeli łuskarek do lodu	1920,00	1590,00
KF305	Adapter (łącznik) do łączenia wybranych modeli łuskarek do lodu	1920,00	1590,00
KFM405	Adapter (łącznik) do łączenia wybranych modeli łuskarek do lodu	1920,00	1590,00



D105	D155	D205	D255	D305	D405
560x841x(H)1045 mm	560x872x(H)1271 mm	762x843x(H)1045 mm	762x866x(H)1271 mm	1082x850x(H)968 mm	1227x868x(H)1274 mm
gt. z otwartymi drzwiami 1034 mm	gt. z otwartymi drzwiami 1155 mm	gt. z otwartymi drzwiami 1034 mm	gt. z otwartymi drzwiami 1155 mm	gt. z otwartymi drzwiami 944 mm	gt. z otwartymi drzwiami 1155 mm
poj. do 129 kg*	poj. do 168 kg*	poj. do 181 kg*	poj. do 243 kg*	poj. do 252 kg*	poj. do 406 kg*
35 kg	48 kg	43 kg	55 kg	48 kg	73 kg
łącznik niepotrzebny	łącznik niepotrzebny	wymagany łącznik KF 205-255	wymagany łącznik KF 205-255	wymagany łącznik KF 305	wymagany łącznik KFM405
5519,00	6019,00	6445,00	7205,00	7929,00	9279,00
4580,00	4990,00	5350,00	5980,00	6580,00	7700,00

DYSTRYBUTORY KOSTEK LODU

- Dystrybutor wytwarza lód w dużych i atrakcyjnych wizualnie kościach (Bright Ice – 20 g, 29 x 34 mm), które idealnie sprawdzają się do przygotowywania whisky on the rocks oraz innych trunków, które można znaleźć w lodówce hotelowego pokoju.
- Urządzenia spełnia standardy związane z higieną i bezpieczeństwem użytkowania, co sprawia, że jest doskonałym rozwiązaniem do samodzielnej obsługi przez gości hotelowych (self service). Dodatkową zaletą jest prostota instalacji dyspensera.

- Wystarczy podłączyć do wody, kanalizacji i prądu – gotowe. Maszyna sama zacznie produkować kostki lodu.
- Duży zbiornik zapasu na aż 12,6 kg lodu zapewnia, iż maszyna zawsze gotowa jest na wydanie każdej porcji lodu.
- Atrakcyjny design oraz niewielkie wymiary sprawiają, że można ją ustawić praktycznie wszędzie.
- Oferta obejmuje dwa urządzenia, jedno w wersji chłodzonej powietrzem, drugie chłodzone wodą.



KOSTKA LODU

- pełna, kompaktowa kostka lodu gwarantuje skuteczne schłodzenie napoju, bez jego rozcieńczenia
- kostki przezroczyste, wytwarzane metodą "natryskową", idealne do koktajli, whisky, przystawek
- wymiary: Ø29x(H)34 mm
- waga: 20 g

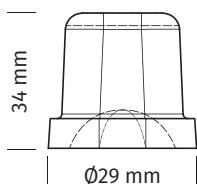

- Urządzenie nie wymaga dozoru podczas pracy – po zapelnieniu pojemnika zapasu urządzenie przerywa produkcję lodu
- Obudowa wykonana całkowicie ze stali nierdzewnej gwarantująca długoletnie użytkowanie
- Sterowanie elektroniczne
- Łatwy i szybki montaż
- Wymagane podłączenie do wody [3,4"] oraz odpływu kanalizacyjnego (Ø20 mm)
- Na prąd jednofazowy (230 V)



model	DX35 A	DX35 W
rodzaj chłodzenia	powietrzem	wodą
wymiary	380x515x(H)1720 mm	380x515x(H)1720 mm
wydajność	29 kg/24 godz.*	30 kg/24 godz.*
ilość kostek na 1 cykl	24 szt.	24 szt.
pojemnik zapasu	12,6 kg	12,6 kg
zużycie wody	2,67 l/godz.	41,7 l/godz.
środek chłodniczy	R134a	R134a
moc	300 W	300 W
zużycie prądu na 100 kg lodu	46,6 kWh/100 kg	30 kWh/100 kg
napięcie	230 V	230 V
waga netto	51 kg	51 kg
waga brutto	60 kg	60 kg
stara cena	19219,00	19219,00
cena	15950,00	15950,00

* przy temp. wody zasilającej +10°C i temp. otoczenia +10°C

FILTRY DO KOSTKAREK

OPIS FILTRACJI.

Stacja filtracji wody do zastosowania w wytwornicach lodu barowego posiada potrójny układ uzdatniania. Pierwszym etapem jest uzyskanie klarowności wody – dzięki usunięciu zanieczyszczeń stałych powyżej 20 mikronów. Drugim etapem jest pozbycie się chloru i jego pochodnych mających wpływ na smak i zapach. Ostatnim działaniem jest neutralizacja węgla wapnia co zapobiega osadzaniu się kamienia na powierzchniach mających kontakt z wodą. Filtry serii 3.0 są doskonałym rozwiązaniem gwarantującym znakomitą jakość lodu i mają wpływ na żywotność wytwornic lodu. System pozwala uzyskać

maksymalny przepływ wody na poziomie 1 l/minutę. Maksymalna twardość wody 500 ppm. Maksymalne ciśnienie pracy 6 bar. Podłączenia kompatybilne z kostkarkami BARMATIC i ICEMATIC. Stacja wyposażona jest w trójdrożny zawór ułatwiający wyptukanie i odpowietrzenie układu filtrującego.



Filtr z głowicą do kostkarek 3.0

Kompletna stacja filtracji wody przeznaczona do kostkarek i łuskarek podłatowych. Wydajność okresowa: 12 miesięcy lub 30 000 litrów. Stacja posiada ścienny system mocujący.

kod	947012
wymiary	180x90x(H)340 mm
cena	499,00

Wkład do filtra do kostkarek 3.0

Wydajność okresowa: 12 miesięcy lub 30 000 litrów.

kod	947029
cena	109,00



Filtr z głowicą do kostek 9.0

Kompletna stacja filtracji wody przeznaczona do kostek, łuskarek, wytornic Nugget o wydajnościach powyżej 55 kg lodu na 24 h.
Wydajność przepływowa 90 000 litrów.
Stacja posiada naścienny system mocujący.

kod	947036
wymiary	340x90x(H)340 mm
cena	849,00

Wkłady do filtra do kostek 9.0

Zestaw wymiennych wkładów.
Wydajność przepływowa 90 000 litrów.

kod	947043
cena	289,00



PROFESJONALNY PREPARAT DO ODKAMIENIANIA KOSTKAREK GASTRONOMICZNYCH

- Skoncentrowany środek do czyszczenia urządzeń gastronomicznych odpornych na działania kwasów
- Doskonale usuwa wszelkie osady mineralne

kod	976616
opakowanie	butelka 250 ml
cena	59,00



POZNAJ FLAGOWY MODEL SERII PRO ZMYWARKA BAROWA BARMATIC PURITY

WYSOKA WYDAJNOŚĆ

Nawet do 1080 szklanek
typu long na godzinę!

POWTARZALNOŚĆ

Naszym celem jest dostarczenie
najwyższej jakości podczas każdego mycia.
Zrealizowaliśmy to dzięki zastosowaniu
niezależnej pompy płuczącej, która
zapewnia stałą efektywność niezależnie
od spadków ciśnienia wody w obiegu.

POWSTRZYMUJE ZAPACHY

W standardowych zmywarkach resztki organiczne lubią ukryć się w trudno dostępnych zakamarkach zmywarki (np. pod prowadnicami koszy). W zmywarce BARMATIC zastosowaliśmy konstrukcję, która to uniemożliwia. Dzięki temu podczas mycia powstrzymuje przenoszenie śladów zapachowych serwowanych produktów.

HYGIENE AND PURITY – komora zmywania została uformowana z dużych arkuszy nierdzewnej, grubej stali, a liczbę połączeń, które nie są litym materiałem zredukowaliśmy o 60%.

W ten sposób zapewniliśmy najwyższy standard czystości oraz bezpieczeństwa antybakteryjnego.

6 PROGRAMÓW

dostosowanych do naczyń o różnym stopniu zabrudzenia

NIE TŁUCZE SZKŁA

W standardowych zmywarkach naczynia czasami tłuką się podczas zmywania. Jest to spowodowane zbyt wysokim ciśnieniem startowym, które przewraca je w komorze. Dlatego w zmywarce BARMATIC zastosowaliśmy system SOFT START, który gwarantuje spokojny start pracy urządzenia i minimalizuje straty w Twoim barze. Prawdziwy „must have”!

SOFT START to rozwiązanie dzięki któremu zmywarka Purity powinna trafić do Twojego baru

SUPERCICHA

Dzięki zastosowaniu podwójnych ścianek oraz podwójnych drzwi zamykających zmywarkę, udało się nam znacząco zredukować hałas towarzyszący procesowi mycia. Dzięki temu praca w barze jest zdecydowanie przyjemniejsza.

DOUBLE SKIN – urządzenie posiada dwuwarstwową obudowę, która redukuje hałas towarzyszący procesowi zmywania.



ODPOWIEDNIE TEMPERATURY

Zmywanie w temperaturze 60°C
Płukanie konwencjonalne 85°C
Płukanie szkła - 70°C

Temperatura wody zmienia się w zależności od wybranego programu:

SZKŁO / DELIKATNA PORCELANA / DUŻE ZABRUDZENIA / ŚREDNIE ZABRUDZENIA / SZYBKE ZMYWANIE / MYCIE NARZĘDZI BAROWYCH

PROSTOTA

Bazujemy na przejrzystych rozwiązaniach i unikamy niepotrzebnych komplikacji. Jeden przycisk pozwala kontrolować wszystkie procesy zachodzące w zmywarce podczas cyklu mycia. BARMATIC została zaprojektowana we współpracy z praktykami i idealnie odpowiada ich potrzebom.

CLEAR VIEW – jeden przycisk, który podświetla się na różne kolory odpowiadające różnym etapom procesu.

MYJE BEZ ZACIEKÓW I SMUG

Koniec z polerowaniem naczyń wyjmowanych ze zmywarki. Zastosowany system DRIP STOP zbiera wodę pozostałą po zmywaniu i dba, żeby żadna kropla nie skapnęła na umyte naczynia.

DRIP STOP – pochylony sufit, który po procesie zbiera wodę na obrzeżach kosza z naczyniami.

WYSOKIE NACZYNIA

Komora zmywarki Barmatic została zaprojektowana z myślą o barach i potrzebach, które się w nich pojawiają. Z łatwością zmieścimy w niej wysokie szkło do piwa czy duże dzbany na poncze i lemoniady. W określeniu uniwersalnych wymiarów urządzenia pomagał międzynarodowy zespół barmański.

W zmywarce zmieścisz naczynia wysokie do 340 mm.

REDUKCJA PARY

Para wydobywająca się ze zmywarki barowej nie jest dobrze postrzegana przez konsumenta. Zatem sporą jej część zamieniliśmy w energię niezbędną do podgrzania kolejnych porcji wody.

SYSTEM HEAT RECOVERY – niweluje wydzielanie pary wodnej poprzez odprowadzenie jej z komory zmywania i wykorzystanie w procesie podgrzewania wody w kolejnym cyklu pracy.

OSZCZĘDNOŚĆ

Obok energii i wody ważnym kosztem użytkowania zmywarki są wykorzystywane środki do mycia i nablyszczania. Przy dużej liczbie naczyń oraz cyklach są to naprawdę spore wydatki. Dlatego tak ważne jest wykorzystywanie odpowiednich dozowników – to one decydują czy zapłacisz kilkaset złotych, czy też kilkakrotnie więcej.

PRECISION PRO – dozownik, który zastosowaliśmy w zmywarce BARMATIC gwarantuje najlepszy rezultat zmywania przy najniższym możliwym wykorzystaniu preparatów zmywających i nablyszczających.





ZMYWARKA BARMATIC PURITY

BUDOWA

- Komora myjąca tłoczona, z zaokrąglonymi narożnikami ułatwiającymi czyszczenie
- Dwuwarstwowa i izolowana obudowa
- Pochyły „anty-kapiący” sufit komory myjącej zapobiegający kapaniu na umyte naczynia
- Regulowane stalowe nóżki

PARAMETRY MYCIA

- Maksymalna wysokość mytych przedmiotów 340 mm
- Możliwość mycia pojemników GN (530x325 mm)

WYPOSAŻENIE

- ENERGY RECOVERY – odzysk ciepła z pary wodnej i wody usuwanej do nagrzania wstępnej wody zasilającej
 - oszczędności do 35% energii
- System regeneracji wody zużytej oszczędzający wodę, detergenty, energię elektryczną
- System PLUS gwarantujący płukanie w stałej, wysokiej temperaturze
- Wyświetlacz funkcji LCD
- Wielojęzyczne menu operacyjne
- System autodiagnostyczny, osobny dla użytkownika i serwisu
- Dozownik detergentu (DDE)
- Dozownik nabtyszczacza
- Pompa wspomagająca płukanie (PAP)
- Pompa odpływowa (PS)
- Filtr powierzchniowy w komorze mycia (DF)

- Niezależnie zasilane ramiona myjące i płuczące

BEZPIECZEŃSTWO HACCP

- System DVGW (Break Tank) zapobiegający cofaniu się wody ze zmywarki do sieci wodnej zanieczyszczając ją i inne odbiorniki wody
- System Termostop gwarantujący wyparzenie w temp. +85°C
- Komora typu ECONOMIC – oszczędzająca wodę, detergenty, energię i wpływająca na podwyższenie jakości wody

PARAMETRY TECHNICZNE

- Pompa myjąca: maksymalna moc 0,25 kW, wydajność 650 l/min
- Pompa wspomagająca płukanie (PAP)
- Pompa odpływowa (PS)
- Poziom hałasu ca. 61 dB
- Wymagana twardość wody zasilającej 2-8 (°F – skala francuska)
- Wymagane ciśnienie wody zasilającej 200-400 kPa
- Podłączenie wody zasilającej 3/4", gwint zewnętrzny
- Średnica odpływu 24 mm
- Wymagana temperatura przyłącza wody (10°C)

kod	ES500PRO Zmywarka do szkła barowego, porcelany i naczyń z odzyskiem ciepła
przeznaczenie	talerze, kubki, filiżanki, szkło, sztucze pojemniki GN, sprzęt kuchenny
sterowanie	elektroniczne
wymiary	600x610(+390)x(H)850 mm
ilość/dł. cykli mycia	
A: z częściową wymianą wody	4/90 s, 120 s, 180 s, 60 s ¹⁾
B: z całkowitą wymianą wody	2/180 s, 360 s ¹⁾
wydajność przy zasilaniu wodą +50°C	cykle A: 30/30/20/25 koszy/h cykle B: 10/10 koszy/h
zużycie wody na 1 cykl mycia	cykle A: 2,5 l cykle B: 7 l
temp. wody myjącej	60°C
temp. wody płuczającej wyparzającej	85°C
pojemność i moc bojlera	14 l / 6 kW
pojemność i moc wanny	A: 10 l / 1,1 kW, B: 7 l / 1,1 kW
moc podłączeniowa	6,65 kW
napięcie	400 V
waga	64,5 kg
standardowe kosze	kosz na talerze 500x500x(H)105 mm, kosz uniwersalny 500x500x(H)105 mm, koszyk na sztucze Ø120x(H)120 mm
stara cena	16259,00
cena	13499,00

¹⁾ Podane czasy mycia mogą się wydłużyć o czas niezbędny do osiągnięcia w bojlerze temp. wody +85 °C



ZMYWARKI BARMATIC CLEARNESS

- Nowe, równoległe ułożone ramiona myjąco-płuczące zachowujące swoje idealne właściwości mycia nawet przy zmianach ciśnienia wody
- Nowe ramiona myjąco-płuczące ułatwiające szybzy demontaż w celu ich czyszczenia – kompatybilne z ramionami starszymi
- Nowy panel sterowania typu LED umożliwiający:
 - kontrolę temperatury wody w wannie i bojlerze
 - wybór jednego z czterech cykli mycia
 - kontrolę statusu pracy zmywarki
 - wyświetla kody błędów zmywarki
- Program SOFT START, stopniowy wzrost ciśnienia w dyszach ramion myjących idealny dla ochrony szkła przed potłuczeniem
- Program samoczyszczący SELF-CLEANING na koniec dnia roboczego
- Dwuwarstwowe i izolowane drzwi
- Dwuwarstwowa obudowa
- Sterowanie elektroniczne
- 4 programy mycia
- Dozowniki detergentu i płynu nabłyszczającego
- Pompa odpływowa (PS)
- System Thermostop – wyparzenie w temp. +85°C
- Niezawodna, cicha, prosta w obsłudze
- Tłoczone w płaszczyznie komory przewodnice na kosze
- Pochyły „antykapiący” sufit komory myjącej
- Dozownik nabłyszczacza
- Dozownik detergentu (DDE)

kod	DW400 Zmywarka do szkła barowego, porcelany i naczyń	DW500 Zmywarka do szkła barowego, porcelany i naczyń
przeznaczenie	kubki, filiżanki, szkło, sztucze, talerzyki	talerze, kubki, filiżanki, szkło, sztucze, pojemniki GN, sprzęt kuchenny
sterowanie	elektroniczne	elektroniczne
wymiary	460x545(+355)x(H)715 mm	595x610(+390)x(H)845 mm
ilość/długość cykli mycia	4/60 s, 90 s, 120 s, 180 s ¹⁾	4/60 s, 90 s, 120 s, 180 s ¹⁾
wydajność przy zasilaniu wodą +55°C	60/40/30/20 koszy/h	60/40/30/20 koszy/h
wydajność przy zasilaniu wodą +10°C	16/16/16/16 koszy/h	20/20/20/20 koszy/h
maks. wys. mytego	szkła 305 mm / talerzy 295 mm	szkła 310 mm / talerzy 325 mm
zużycie wody na 1 cykl mycia	1,8 l	2,3 l
temp. wody myjącej	55°C	55°C
temp. wody płuczącej wyparzającej	85°C	85°C
pojemność i moc bojlera	3,4 l / 2,8 kW	5,7 l / 4,5 kW
pojemność i moc wanny	15,5 l / 1,25 kW	27 l / 2,7 kW
moc/wydajność pompy myjącej	0,4 kW / 185 l/min	0,65 kW / 340 l/min
moc/wydajność pompy odpływowej (PS)	0,025 kW / 40 l/min	0,025 kW / 40 l/min
moc/wydajność pompy wspomagającej płukanie (PAP)	-	0,025 kW / 250 l/min
moc podłączeniowa	3,2 kW	5,15 kW
napięcie	230 V	400 V
dozownik detergentu (DDE)	TAK	TAK
dozownik nabłyszczacza	TAK	TAK
waga	38 kg	61 kg
standardowe kosze	kosz na szkło 400x400x(H)135 mm – 2 szt., wkładka do kosza na talerzyki i podstawki 300x100x(H)90 mm, koszyk na sztucze Ø120x(H)120 mm – 1 szt.	kosz na talerze 500x500x(H)105 mm – 1 szt., kosz uniwersalny 500x500x(H)105 mm – 1 szt., koszyk na sztucze Ø120x(H)120 mm – 1 szt.
stara cena	9639,00	11449,00
cena	7999,00	9499,00

¹⁾ Podane czasy mycia mogą się wydłużyć o czas niezbędny do osiągnięcia w bojlerze temp. wody +85 °C



976579

**PROFESJONALNY PREPARAT DO MYCIA NACZYŃ
W ZMYWARKACH GASTRONOMICZNYCH
BARMATIC HYBRID SILVER SHINE**

Środek alkaliczny przeznaczony do zmywania delikatnego szkła, porcelany i sztućców. Zastosowana potrójna formuła pozwala na:

- ZWIĘKSZENIE ODPORNOŚCI SZKŁA NA ROZHARTOWYWANIE.
- USUNIĘCIE BAKTERII ZE ZMYWANYCH POWIERZCHNI (nawet w niskich temperaturach) – CZĄSTKI SREBRA.
- PREFERENCYJNE ZMYWANIE SILNYCH ZABRUDZEŃ (nie wpływa na jakość stosowanych dekorów na porcelanie lub szkłe)*.

Preparat wykorzystuje w pełni swoje właściwości w zastosowaniu z BARMATIC HYBRID SILVER – SHINE.

Produkt nie zawiera chloru i fosforanów.

*należy stosować szkło, porcelanę i sztućce przeznaczone do zmywarek gastronomicznych.



976593

**PROFESJONALNY PŁYN NABŁYSZCZAJĄCY
DO NACZYŃ I URZĄDZEŃ GASTRONOMICZNYCH
BARMATIC HYBRID SILVER WASH**

Skoncentrowany preparat o kwaśnym odczynie działa na trzech płaszczyznach:

- IDEALNIE SPŁUKUJE POZOSTAŁOŚCI PŁYNÓW MYJĄCYCH I ZAPOBIEGA ODKŁADANIU WAPNIA.
- NADAJE WYJĄTKOWY POŁYSK SZKLANYM, PORCELANOWYM I METALOWYM POWIERZCHNIOM – BEZ SMUG – BEZ POLEROWANIA.
- NEUTRALIZUJE BAKTERIE POPRZEC ZASTOSOWANIE CZĄSTEK SREBRA.

Preparat wykorzystuje w pełni swoje właściwości w zastosowaniu z BARMATIC HYBRID SILVER – WASH.

975459	976579
pojemnik 10 l	pojemnik 20 l
129,00	199,00

976586	976593
pojemnik 5 l	pojemnik 10 l
109,00	149,00

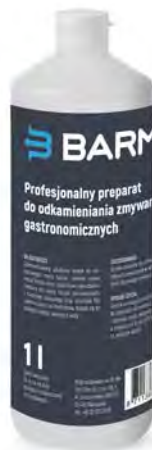

976609

PROFESJONALNY PREPARAT DO ODKAMNIENIA ZMYWAREK GASTRONOMICZNYCH

- Skoncentrowany środek do czyszczenia urządzeń gastronomicznych odpornych na działania kwasów
- Doskonale usuwa wszelkie osady mineralne
- Nadaje się do odkamieniania zmywarek gastronomicznych, podgrzewaczy, czajników, grzałek elektrycznych, ekspresów do kawy itp.

976609

butelka 1 l

29,00



976623

PROSZEK DO USUWANIA KAMIENIA ORAZ OSADÓW Z WAPNIA

- Specjalistyczny środek odkamieniający do ekspresów kolbowych i automatycznych. Może być zastosowany na aluminium.

976623

butelka 500 g

25,00

FILTR ODWRÓCONEJ OSMOZY

Zasada działania odwróconej osmozy

Zimna woda z rury zasilającej przepływa przez wkład wstępny, który zatrzymuje piasek, muł, rdzę, szlam rzeczny i inne osady o rozmiarze większym niż 5 mikronów oraz usuwa chlor i jego trujące pochodne. Następnie podawana jest na membranę osmotyczną, która stanowi barierę dla zanieczyszczeń organicznych i nieorganicznych, rozpuszczonych w wodzie ciał stałych, metali ciężkich, pierwiastków radioaktywnych i rakotwórczych. Membrana przepuszcza tylko cząsteczki wody, ponieważ posiada pory o średnicy 0,0001 mikrometra. Czysta zdemineralizowana woda kierowana jest do urządzenia końcowego, a woda zasolona odprowadzana jest do kanalizacji. Po filtracji molekularnej woda przepływa przez wkład ze złożem mineralizującym, nasycając ją dodatkowo jonami soli mineralnych.¹

¹ Membrana usuwa od 90% do 95% zanieczyszczeń znajdujących się w wodzie, dzięki czemu otrzymujemy krystalicznie czystą wodę. Wymiana membrany co 2-5 lat.



Filtr odwróconej osmozy 2.0 w obudowie ze stali nierdzewnej

Molekularny system filtracji. Usunięcie do 95% zanieczyszczeń i redukcja TDS. Efektem jest otrzymanie perfekcyjnej wody, pozwalającej uzyskać najlepszy rezultat zmywania szkła, sztućców i porcelany. System rekomendowany do zmywarek Barmatic serii DW i ES/PRO z uwagi na pełną kompatybilność systemów pozwalającą uzyskać duże oszczędności na wodzie i energii elektrycznej. Stacja zawiera prefiltr cząsteczek - 947128

kod	947111
wydajność nominalna	2800 L/d
wydajność maksymalna	4100 L/d
ciśnienie robocze	2,2-6 bar
zakres temperatury wody zasilającej	4-38°C
przyłącza	3/4"
wymiary	420x150x(H)445 mm
zasilanie	230 V
maksymalny TDS	1500 ppm
maksymalne stężenie chloru	0,3 ppm
redukcja TDS	> 95 %
zakres pH wody zasilającej	2-11
cena	5499,00

Prefiltr do filtra odwróconej osmozy 2.0

Wkład wymienny do wstępnej filtracji w systemie 2.0

kod	947128
cena	89,00



AUTOMATYCZNY ZMIĘKCZACZ DO WODY

Stosowanie zmiękczacza **wydłuża żywotność urządzeń gastronomicznych**. W zmiękczaczu zachodzi proces wymiany jonowej, w którym jony wapnia i magnezu odpowiedzialne za twardość wody, wyłapywane są przez żywicę jonowymienną znajdującą się wewnątrz zmiękczacza. **Obniża to koszty serwisowania urządzeń gastronomicznych** dzięki skutecznemu zapobieganiu odkładania się w nich kamienia kottowego.

- Urządzenie zawiera głowicę sterującą, która umożliwia ustawienie parametrów pracy systemu uzdatniania wody dostosowanych do Twoich potrzeb
- Elementy wewnątrz głowicy wykonane z wysokiej jakości ceramiki, które są odporne na ścieranie, korozję oraz osadzanie się zanieczyszczeń (m.in. żelaza). Technologia ta zapewnia doskonałe uszczelnienie wewnątrz sterownika, a przez to długotrwałe i bezawaryjne jego działanie.
- Automatyczny objętościowy proces regeneracji złoża – po osiągnięciu zdolności jonowymiennej złoża, zmiękczacz automatycznie rozpoczyna proces regeneracji przy pomocy solanki.
- Dzięki panelowi sterowania można precyzyjnie określić m.in. czas pracy urządzenia, czas trwania regeneracji oraz objętość wody do uzdatnienia
- Zabezpieczenie przed dostępem dla dzieci dzięki funkcji automatycznej blokady sterowania
- Średnica przyłącza wody 3/4"
- Ciśnienie robocze: 1,5-6,0 bar
- Temperatura otoczenia pracy: 5-38°C
- Maks. temperatura wody zasilającej: 38°C
- Czas regeneracji: 37 min
- Kolor: czarna pokrywa, szary zbiornik

kod	947166
typ	automatyczny objętościowy
wymiary urządzenia	210x375x(H)500 mm
przepływ nominalny	0,3 m ³ /h
zużycie soli na 1 cykl regeneracji	0,7 kg
zbiornik regeneracyjny	10 kg
maks. natężenie przepływu wody	6,7 l/min
wydajność dla 10°dH	1600 l
sposób regeneracji	4 tryby: - objętościowy-opóźniony - objętościowy-natychmiastowy - inteligentny-opóźniony - inteligentny-natychmiastowy
ochrona przed dostępem dzieci - Automatykna blokada klawiatury	TAK
wymiary zbiornika jonitu średnica/wysokość [cale]	Ø7 x 17"
ilość złoża	5,5 l
moc/napięcie	18 W/230 V
elektroniczny panel sterowania	TAK
waga	9,9 kg
cena	1299,00



SZOKOSCHŁADZARKA BAROWA BARMATIC SUBZERO

• Schładzanie lub zamrażanie szokowe to najlepszy naturalny sposób przedłużania trwałości i utrzymania świeżości artykułów spożywczych.

MROŻONE KIELISZKI

O TYM, ŻE SZKŁO NALEŻY MROZIĆ WIEDZĄ DOŚWIADCZENI BARMANI. NIE DAJ SIĘ ZASKOCZYĆ. Nasz freezer pozwala na natychmiastowe zamrożenie kilkudziesięciu shot-ów w zaledwie kilka minut.

MROŻENIE ALKOHOLU

POTRZEBUJESZ SCHŁODZIĆ LUB ZAMROZIĆ DO OLEISTEJ CIECZY OKREŚLONY ALKOHOL? NIE MA PROBLEMU! Temperatura środowiska w jakim umieścisz napój to nawet -40 °C.

Szybkoschładzarka BARMATIC jest odpowiedzią na potrzebę posiadania w kuchni lub barze maszyny małej, ale jednocześnie o dużej mocy schładzania, a nawet zamrażania do -40°C. Idealnie nadaje się do tworzenia wymyślnych sorbetów alkoholowych i lodów opartych na likierach.

Dzięki swojej kompaktowej budowie można postawić ją na blacie neutralnego stołu roboczego, chłodniczego lub mroźniczego. Mała wysokość maszyny umożliwia ustawienie jej nawet na półce pod blatem, co w znacznym stopniu zaoszczędzi nam powierzchni do pracy, której w kuchni nigdy nie jest za dużo.

Łatwy w obsłudze panel cyfrowy umożliwia precyzyjne ustawienie wszystkich parametrów schładzania.

Standardowo załączona sonda umożliwia kontrolę procesu schładzania i jego automatyczne zakończenie dokładnie w momencie uzyskania przez żywność żądanej temperatury.

Komora dostosowana do pojemników GN 2/3

Drzwi wyposażone w uszczelkę oraz z zawiasem po lewej

Wygodny profilowany uchwyt do otwierania drzwi

Rama drzwi wyposażona w grzałkę zapobiegającą przymarzaniu drzwi w cyklach szybkiego zamrażania

Chłodzenie agregatu powietrzem

Całość wykonana ze stali nierdzewnej

Bezproblemowa praca w temp. otoczenia do +43°C i wilgotności względnej powietrza do 65%

Czynnik chłodzący: R404A/R507

LÓD Z HISTORIĄ

LÓD STWORZONY Z WODY PŁYNĄCEJ W GÓRSKIM POTOKU LUB Z RZEKI PRZEPLYWAJĄCEJ PRZEZ MAZURSKIE EKOObszary? A MOŻE Z WODY POBRANEJ NA LODOWCU? CHCESZ WYKAZAĆ SIĘ WIEDZĄ? DZIAŁAJ!

Możliwości jest wiele. Cel w tym aby konsument usłyszał ciekawą historię przygotowanego koktajlu. Do stworzenia lodu potrzebne będą matryce lodowe – sprawdź strona 330.



MOŻLIWOŚĆ
MROŻENIA
BLOKÓW
LODOWYCH

	232828
wymiaryzew.	658x630x(H)420 mm
wymiarywew.	340x363x(H)270 mm
pojemność komory	3x GN 2/3
odległość między prowadnicami	80 mm
wydajność przy schładzaniu do +3°C	9 kg na cykl
wydajność przy zamrażaniu do -18°C/-40°C	7 kg na cykl
moc/napięcie	520 W/230 V
waga netto	45 kg
stara cena	7819,00
cena	6490,00

BARTENDER SORBET

BARMAŃSKIE DESERY TO SZTUKA BYCIA KREATYWNYM. CIEKAWE ŁĄCZENIE ALKOHOLU Z MIKSOWANYMI OWOCAMI I CUKRAMI JEST WYRAZEM DOSKONAŁYCH UMIEJĘTNOŚCI.

Zamarznięta mieszanka dodawana jest do koktajli w formie łupanych fragmentów lub „śniegowych zasp” z wykorzystaniem techniki „golenia” lodu. Jeden i drugi sposób daje ogromne możliwości.

JAPAN STYLE

SZTUKA TWORZENIA DIAMENTÓW, KUL CZY INNYCH NIEŁATWYCH BRYŁ LODOWYCH – KTÓRYMI BARMAN ZASKAKUJE GOŚCI OCZEKUJĄCYCH DRINKA.

Stwórz szybko blok lodowy. Za pomocą szpikulca oddziel kawałek i stwórz dzieło zgodnie japońską zasadą obróbki lodu. Pomocny będzie do tego japoński nóż do lodu.

WARTO ZAPAMIĘTAĆ

Temperatura zamarzania alkoholu w określonych przedziałach procentowych:

11,3%	20,3%	29,9%	33,8%	39%	46,3%	56,1%
-5°C	-10,6°C	-18,9°C	-23,6°C	-28,7°C	-33,9°C	-41°C



Funkcja schładzania wymuszonego wentylatorem, wyrównująca temperaturę w całej komorze schładzania



Funkcja schładzania szokowego do +3°C. Funkcja do schładzania części win białych, różowych i win musujących.



Funkcja zamrażanie szokowego do -18°C. Funkcja do schładzania likierów i destylatów nie wymagających ekspozycji w temperaturze pokojowej.



Funkcja zamrażanie szokowego do -40°C. Funkcja pozwala tworzyć własne bloki lodowe, barowe desery oparte na mieszaninach alkoholi i zamrażać szkło do serwowania.



Funkcja zamrażania/schładzania szokowego z użyciem sondy idealna do kontroli stopnia zamrożenia lub schłodzenia dolnych partii materiału (blok lodowy, desery).



Funkcja zamrażania/schładzania oparta wyłącznie na określeniu czasu mrożenia/schładzania.



Funkcja rozmrażania, usuwająca zgromadzone w komorze lód



Sygnal akustyczny po zakończeniu cyklu schładzania/zamrażania

BONUS

Klienci nabywający szokoschładzarki Barmatic uczestniczą w szkoleniach obróbki lodu – w stylu JAPAN.

Komorza dostosowana do pojemników GN 2/3

CHŁODZIARKA BAROWA DWUDRZWIOWA PODBLATOWA BARMATIC CANDOUR

- Kompaktowa lodówka idealnie nadająca się na alkohole, z przeznaczeniem do sklepów, barów oraz hoteli. Posiada przezroczyste podwójnie szklane drzwi, przez które świetnie widać całą zawartość.
- Wnętrze wykonane jest ze stali nierdzewnej odpornej na pęknięcia i bardziej higienicznej.



PODWÓJNE ROZSUWANE SZKLANE DRZWI

z wykończeniem ze stali nierdzewnej stanowiące jednocześnie świetną izolację.

DWIE BEZPIECZNE PÓŁKI

Chłodziarka barmańska posiada dwie półki charakteryzujące się wysoką tolerancją na obciążenia. Zmieścisz tu wiele butelek napojów, alkoholi.

ATRAKCYJNA EKSPOZYCJA

Produkty umieszczone wewnątrz podświetlane są systemem LED o dostosowanej intensywności świecenia do warunków w barze

WYMUSZONY PRZEZ WENTYLATOR OBIEG ZIMNEGO POWIETRZA

Produkty znajdujące się z przodu i z tyłu, na dole i na górze – są schładzane równomiernie.





AUTOMATYCZNE ODSZRANIANIE

W pełni automatyczny system odszraniający pozwala na zachowanie idealnej ekspozycji produktów.

WZMACNIANA RAMA DRZWI

Wzmacniana rama drzwi gwarantująca długoletnie i bezawaryjne użytkowanie.

ELEKTRONICZNY PANEL STEROWANIA Z WYŚWIETLACZEM

Panel sterowania wyświetla bieżącą wartość temperatury wewnątrz kabiny. PROGRAMOWANIE WŁASNE

SOLIDNA KONSTRUKCJA

Konstrukcja wykonana z wysokiej jakości stali nierdzewnej.

IDEALNA DO INSTALACJI W KONSTRUKCJACH BAROWYCH

Przeniesiony system pozyskiwania świeżego powietrza do stopki nie zakłóca możliwości instalacyjnych na burtach.

GRUBE WARSTWY TERMOIZOLACYJNE SEPARUJĄ BOKI CHŁODZIARKI OD INNYCH EMITERÓW CIEPŁA ZNAJDUJĄCYCH SIĘ POD BLATEM BARU

233771

pojemność	208 l
wymiary	900x500x(H)850 mm
zakres temperatury	2-10 °C
środek chłodniczy	R600a
moc/napięcie	175 W/230 V
dzienne zużycie prądu	R600a
obudowa wewnętrzna	tłoczone aluminium
obudowa zewnętrzna	stal nierdzewna
termostat	tak
stara cena	3479,00
cena	2890,00

PIEC KONWEKCYJNY Z NAWILŻANIEM BARMATIC INTENSION

- Idealne rozwiązanie dla barów chcących poszerzyć swoją ofertę o świeże i smaczne pieczywo, zapiekanki i inne małe dania gorące.
- Niewielkie rozmiary oraz ekonomiczne zużycie energii elektrycznej sprawiają, że można zamontować je praktycznie wszędzie.
- W zestawie 3 aluminiowe blachy o wymiarach 460x340 mm, z możliwością korzystania z blach GN 2/3.
- Wymagane podłączenie do wody i prądu jednofazowego.
- Nie posiada odpływu kanalizacyjnego.



WYJŚCIE USB

Szczególnie przydatne do szybkiego i identycznego programowania większej ilości pieców w lokalach sieciowych. Wyłącza to całkowicie ryzyko pomyłek w programowaniu kolejnych pieców.

DRZWI PRZESZKLONE

Wentylowane grawitacyjnie, ułatwiają wzrokową kontrolę procesu gotowania i zmniejszają ryzyko poparzenia przy przypadkowym dotknięciu. Halogenowe oświetlenie komory poprawia kontrolę wzrokową procesu gotowania

OBUDOWA ORAZ KOMORA PIECZENIA ZE STALI NIERDZEWNEJ

Gwarantuje długoletnie użytkowanie. Uszczelka drzwi montowana w obudowie pieca, łatwa w demontażu w celu czyszczenia lub wymiany.

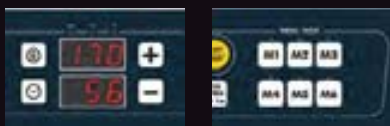

- Elektroniczny panel sterowania ułatwia obsługę oraz kontrolę przebiegu procesu gotowania
- Czytelne i łatwe do ustawienia parametry gotowania z dokładnością do 1 jednostki temperatury oraz czasu
- Możliwość zapisania aż 99 programów gotowania, każdy nawet do 3 kroków, powoduje, że piec może obsługiwać każdy pracownik baru po krótkim szkoleniu, a efekt gotowania będzie zawsze taki sam
- 6 przycisków szybkiego wyboru dla programów gotowania wybieranych najczęściej



WENTYLATOR Z FUNKCJĄ AUTOREWERSU

Sprawia, iż równe rozprowadzenie gorącego powietrza jest idealne, a czas gotowania potraw skraca się w porównaniu do pieców tradycyjnych.

DOSTĘPNE DWIE PRĘDKOŚCI WENTYLATORA

Prędkość wolniejsza przydatna dla delikatnych potraw.

KONWEKCJA (TERMOOBIEG)

Obieg gorącego powietrza, zapewnienia równomierną temperaturę w całej komorze pieca nie dopuszczając do miejscowych przypaleń.

MOŻLIWOŚĆ ZAPISANIA AŻ 99 PROGRAMÓW GOTOWANIA

Powoduje, że piec może obsługiwać każdy pracownik baru po krótkim szkoleniu, a efekt gotowania będzie zawsze taki sam.

6 przycisków szybkiego wyboru dla programów gotowania wybieranych najczęściej.

ELEKTRONICZNY SYSTEM BEZPOŚREDNIEGO NAWILŻANIA

Sprawia, że piec przeznaczony jest nawet do najbardziej wyrafinowanych potraw.



227480

pojemność komory	3 blachy 460x340 mm (GN 2/3)
odległość między prowadnicami	80 mm
wymiary zewnętrzne	600x560x(H)495 mm
ilość wentylatorów	1 z autorewersem
regulacja temperatury	do +260°C
timer elektroniczny	0-120 min
nawilżanie	bezpośrednie, sterowane cyfrowo
programowalny	99 programów – po 3 kroki każdy
automatyczne nagrzanie komory „PRE-HEATING”	TAK
moc/napięcie	3,3 kW / 230 V
częstotliwość	50 Hz
waga	32 kg
stara cena	5649,00
cena	4690,00

INFORMACJE OGÓLNE

Ceny, wygląd oraz charakterystyka produktów przedstawionych w katalogu i cenniku produktów nie stanowi oferty handlowej w rozumieniu przepisów Kodeksu Cywilnego. Zastrzegamy sobie prawo do wprowadzania zmian cen, parametrów technicznych i specyfikacji oferowanych produktów bez uprzedniego powiadomienia. Zastrzegamy sobie możliwość błędów w opisach i błędów drukarskich.

Zdjęcia w katalogu mają charakter poglądowy. Niektóre produkty zostały pokazane na zdjęciach z wyposażeniem dodatkowym nie wchodzącym w ich skład. Właściwe produkty dostępne w sprzedaży mogą się różnić od tych przedstawionych na zdjęciach.

Nowa edycja katalogu unieważnia wszystkie ceny i warunki handlowe podane w poprzedniej jego edycji. Katalog i Cennik produktów Fine Dine obowiązują od 01.03.2019 do odwołania.

Podane ceny są sugerowanymi cenami detalicznymi netto (nie zawierają podatku VAT) wyrażonymi w PLN.

Przedstawione w katalogu produkty spełniają wszystkie wymagania dotyczące bezpieczeństwa oraz higieny. Katalog Fine Dine jest chroniony prawami autorskimi. Nie może być w całości ani we fragmentach powielany ani rozpowszechniany w Internecie ani innych miejscach bez pisemnej zgody posiadacza praw autorskich. Wszelkie prawa zastrzeżone.

WARUNKI GWARANCJI

Szczegółowe warunki gwarancji i wykaz objętych produktów są dostępne na życzenie.

Reklamacje produktów klient zobowiązany jest zgłosić mailowo (serwis@finedine.pl), spisać protokół reklamacyjny, a reklamowane przedmioty przesłać na swój koszt do magazynu Fine Dine (adres znajduje się na stronie www.finedine.pl). Reklamacja będzie rozpatrzona w ciągu 14 dni roboczych.

Klient zobowiązany jest sprawdzić przesyłkę w obecności kuriera i w przypadku ewentualnych uszkodzeń spisać protokół szkodowy. Reklamacje ilościowe i jakościowe można zgłaszać do 3 dni roboczych od dnia dostawy. Fine Dine Sp. z o.o. Sp. k. nie ponosi odpowiedzialności za jakość usług świadczonych przez firmy spedycyjne.

PODZIĘKOWANIA

Dziękujemy Restauracji Cucina i The Roots za użyczenie pięknych wnętrz do sesji zdjęciowej oraz firmie Bonduelle Food Service Polska za wyrażenie zgody na wykorzystanie zdjęć wrażeńiowych.

kod	strona	kod	strona	kod	strona	kod	strona	kod	strona	kod	strona	kod	strona
Oxxx		04ALM001257	99	04ALM001485	66	04ALM001590	78, 249	04ALM001661	66	04ALM001956	59	04ALM002255	71
00016	199	04ALM001392	101	04ALM001486	62	04ALM001591	51, 249	04ALM001662	62	04ALM001957	51	04ALM002256	66
0103006244	198	04ALM001394	71	04ALM001487	73	04ALM001592	71, 249	04ALM001663	54	04ALM001998	79	04ALM002257	62
0215/31	194	04ALM001395	67	04ALM001488	54	04ALM001593	55, 249	04ALM001664	58	04ALM001999	72	04ALM002258	54
0215/34	194	04ALM001396	63	04ALM001489	56	04ALM001594	59, 249	04ALM001665	51	04ALM002000	67	04ALM002259	58
023481	314	04ALM001397	54	04ALM001490	58	04ALM001595	63, 249	04ALM001666	80	04ALM002001	63	04ALM002260	51
023491	314	04ALM001398	59	04ALM001491	60	04ALM001596	67, 249	04ALM001667	72	04ALM002002	55	04ALM002265	105
023495	314	04ALM001399	51	04ALM001492	51	04ALM001597	51	04ALM001668	67	04ALM002003	59	04ALM002266	105
0470270	28	04ALM001400	71	04ALM001493	64	04ALM001598	71	04ALM001669	63	04ALM002004	51	04ALM002267	105
04ALM000001	101	04ALM001401	67	04ALM001494	68	04ALM001599	54	04ALM001670	55	04ALM002045	103	04ALM002268	104
04ALM000005	101	04ALM001402	63	04ALM001495	71	04ALM001600	59	04ALM001671	59	04ALM002049	79	04ALM002271	105
04ALM000008	103	04ALM001403	55	04ALM001496	66	04ALM001601	63	04ALM001672	52	04ALM002050	72	04ALM002276	78
04ALM000015	101	04ALM001404	59	04ALM001497	62	04ALM001602	67	04ALM001673	80	04ALM002051	67	04ALM002277	71
04ALM000016	101	04ALM001405	51	04ALM001498	54	04ALM001603	80	04ALM001674	72	04ALM002052	63	04ALM002278	66
04ALM000017	101	04ALM001406	73	04ALM001499	58	04ALM001604	52	04ALM001675	78	04ALM002053	55	04ALM002279	62
04ALM000022	101	04ALM001407	68	04ALM001500	51	04ALM001605	72	04ALM001676	67	04ALM002054	59	04ALM002280	54
04ALM000023	103	04ALM001408	64	04ALM001501	71	04ALM001606	55	04ALM001677	63	04ALM002055	52	04ALM002281	58
04ALM000027	102	04ALM001409	56	04ALM001502	66	04ALM001607	59	04ALM001678	55	04ALM002056	79	04ALM002282	51
04ALM000030	103	04ALM001410	60	04ALM001503	62	04ALM001608	63	04ALM001679	59	04ALM002057	72	04ALM002284	105
04ALM000044	101	04ALM001411	72	04ALM001504	54	04ALM001609	67	04ALM001680	52	04ALM002058	67	04ALM002285	105
04ALM000045	102	04ALM001412	53	04ALM001505	58	04ALM001610	79	04ALM001681	80	04ALM002059	63	04ALM002343	99
04ALM000046	102	04ALM001413	73	04ALM001506	51	04ALM001611	52	04ALM001682	53	04ALM002060	55	04ALM002426	79
04ALM000055	103	04ALM001414	67	04ALM001507	71, 249	04ALM001612	72	04ALM001683	73	04ALM002061	59	04ALM002427	72
04ALM000056	103	04ALM001415	68	04ALM001508	67, 249	04ALM001613	55	04ALM001684	56	04ALM002062	52	04ALM002428	67
04ALM000062	101	04ALM001416	63	04ALM001509	63, 249	04ALM001614	59	04ALM001685	60	04ALM002063	80	04ALM002429	63
04ALM000066	101	04ALM001417	64	04ALM001510	55, 249	04ALM001615	63	04ALM001686	64	04ALM002064	80	04ALM002430	55
04ALM000068	102	04ALM001418	56	04ALM001511	59, 249	04ALM001616	67	04ALM001687	68	04ALM002065	72	04ALM002431	59
04ALM000069	102	04ALM001419	55	04ALM001512	51, 248-249	04ALM001617	80, 248	04ALM001704	80, 248	04ALM002066	72	04ALM002432	52
04ALM000074	101-102	04ALM001420	60	04ALM001513	78	04ALM001618	52, 248	04ALM001705	72, 248	04ALM002067	68	04ALM002433	75
04ALM000075	101	04ALM001421	59	04ALM001514	78	04ALM001619	72, 248	04ALM001706	68, 248	04ALM002068	68	04ALM002442	75
04ALM000079	101	04ALM001422	53	04ALM001515	80	04ALM001620	56, 248	04ALM001707	64, 248	04ALM002069	64	04ALM002443	75
04ALM000081	101	04ALM001423	52	04ALM001516	80	04ALM001621	60, 248	04ALM001708	56, 248	04ALM002070	64	04ALM002444	75
04ALM000088	101	04ALM001425	72	04ALM001517	80	04ALM001622	64, 248	04ALM001709	60, 248	04ALM002071	56	04ALM002445	76
04ALM000090	101	04ALM001427	67	04ALM001520	78	04ALM001623	68, 248	04ALM001710	52, 248	04ALM002072	56	04ALM002446	74
04ALM000099	101	04ALM001432	63	04ALM001521	78	04ALM001624	80, 248	04ALM001716	80	04ALM002073	60	04ALM002447	74
04ALM000100	101	04ALM001433	55	04ALM001522	78	04ALM001625	52, 248	04ALM001717	53	04ALM002074	60	04ALM002448	74
04ALM000101	101, 252	04ALM001434	59	04ALM001523	78	04ALM001626	72, 248	04ALM001718	73	04ALM002075	52	04ALM002449	74
04ALM000151	101	04ALM001435	52	04ALM001524	78, 249	04ALM001627	56, 248	04ALM001719	56	04ALM002076	52	04ALM002450	74
04ALM000182	102	04ALM001436	72	04ALM001525	79	04ALM001628	60, 248	04ALM001720	60	04ALM002084	99	04ALM002451	74
04ALM000183	102	04ALM001437	67	04ALM001526	79	04ALM001629	64, 248	04ALM001721	64	04ALM002141	102	04ALM002452	74
04ALM000327	102	04ALM001438	63	04ALM001527	79	04ALM001630	68, 248	04ALM001722	68	04ALM002142	104	04ALM002453	76
04ALM000363	102	04ALM001439	55	04ALM001528	80	04ALM001631	80, 248	04ALM001723	80	04ALM002148	105	04ALM002454	76
04ALM000375	103	04ALM001440	59	04ALM001532	80	04ALM001632	52	04ALM001724	53	04ALM002149	105	04ALM002455	75, 249
04ALM000377	103	04ALM001441	52	04ALM001569	78	04ALM001633	72, 248	04ALM001725	73	04ALM002151	104	04ALM002456	75, 249
04ALM000384	102	04ALM001442	73	04ALM001570	51	04ALM001634	56, 248	04ALM001726	56	04ALM002152	104	04ALM002457	75
04ALM000421	101	04ALM001443	68	04ALM001571	71	04ALM001635	60, 248	04ALM001727	60	04ALM002154	104	04ALM002458	74
04ALM000508	101	04ALM001444	64	04ALM001572	54	04ALM001636	64, 248	04ALM001728	64	04ALM002155	104	04ALM002459	75
04ALM001128	99	04ALM001445	56	04ALM001573	59	04ALM001637	68, 248	04ALM001729	68	04ALM002168	105	04ALM002460	75
04ALM001129	99	04ALM001446	60	04ALM001574	63	04ALM001645	78	04ALM001777	99	04ALM002172	105	04ALM002461	75
04ALM001133	99	04ALM001447	53	04ALM001575	67	04ALM001646	71	04ALM001826	99	04ALM002173	104	04ALM002462	76
04ALM001138	99	04ALM001448	73	04ALM001576	78, 249	04ALM001647	66	04ALM001827	99	04ALM002176	105	04ALM002466	76
04ALM001202	99	04ALM001449	68	04ALM001577	51, 249	04ALM001648	62	04ALM001854	99	04ALM002177	105	04ALM002468	75
04ALM001232	99, 103	04ALM001450	64	04ALM001578	71, 249	04ALM001649	54	04ALM001944	78	04ALM002178	104-105	04ALM002470	76, 248
04ALM001233	99	04ALM001451	56	04ALM001579	55, 249	04ALM001650	58	04ALM001945	71	04ALM002180	104	04ALM002472	74
04ALM001234	99	04ALM001452	60	04ALM001580	59, 249	04ALM001651	51	04ALM001946	66	04ALM002196	104	04ALM002473	75
04ALM001236	99	04ALM001453	53	04ALM001581	63, 249	04ALM001652	78	04ALM001947	62	04ALM002237	99	04ALM002474	74
04ALM001239	99	04ALM001470	71	04ALM001582	67, 249	04ALM001653	71	04ALM001948	54	04ALM002247	78	04ALM002475	75
04ALM001242	99	04ALM001471	66	04ALM001583	78, 249	04ALM001654	66	04ALM001949	58	04ALM002248	71	04ALM002476	74
04ALM001243	99	04ALM001472	62	04ALM001584	51, 249	04ALM001655	62	04ALM001950	51	04ALM002249	66	04ALM002477	76
04ALM001244	99	04ALM001473	54	04ALM001585	71, 249	04ALM001656	54	04ALM001951	54	04ALM002250	62	04ALM002478	75
04ALM001245	99	04ALM001474	58	04ALM001586	55, 249	04ALM001657	58	04ALM001952	78	04ALM002251	54	04ALM002479	76
04ALM001246	99	04ALM001482	51	04ALM001587	59, 249	04ALM001658	51	04ALM001953	71	04ALM002252	58	04ALM002481	75
04ALM001250	99	04ALM001483	71	04ALM001588	63, 249	04ALM001659	78	04ALM001954	67	04ALM002253	51	04ALM002482	75, 249
04ALM001254	99	04ALM001484	53	04ALM001589	67, 249	04ALM001660	71	04ALM001955	63	04ALM002254	78	04ALM002483	75, 249

kod	strona	kod	strona	kod	strona	kod	strona	kod	strona	kod	strona	kod	strona
04ALM002492	76	04ALM003147	67	10019	205	37264	198	469040	151	4755	199	561461	231
04ALM002499	76	04ALM003148	63	10021	205	37298	170, 173	469064	151	476/05	255	561478	231
04ALM002558	105	04ALM003149	56	10022	205	37405	170	469095	151	48024	164, 172	561485	231
04ALM002559	105	04ALM003150	60	10027	205	37413	170	469101	151	48926	135	561508	228
04ALM002561	75	04ALM003151	52	10029	205	37684	206	469125	151	49041	135	561515	228
04ALM002564	78	04ALM003152	76	10040	205	37784	139	469132	151	49117	135	561522	228
04ALM002565	71	04ALM003181	105	10770	176	37789	139	469149	151	49120	135	561539	229
04ALM002566	67	04ALM003247	85	1105	198			469262	151	49138	135	561553	229
04ALM002567	63	04ALM003248	85	110E	356-357	4xxx		469279	151	49139	135	561560	229
04ALM002568	54	04ALM003249	84	12615	208	40375	199	469286	151	49142	135	561577	229
04ALM002569	59	04ALM003250	84	1495207	146	420542	150	469293	151	49145	133	561584	229
04ALM002570	51	04ALM003251	84	15012	186	42173	201	469316	151	49150	135	561591	231
04ALM002588	76	04ALM003252	84	17144	133	42440	187	469323	151	49357	197	561607	228
04ALM002589	75	04ALM003253	85	18223	176	426012	150	469330	151			561645	232
04ALM002590	75	04ALM003254	85	18316	133	426029	150	469347	151	5xxx		561669	228
04ALM002591	75	04ALM003255	84	198209	333	426036	150	469354	151	50056	174	561676	228
04ALM002592	76, 248	04ALM003256	84	199008	333	426111	263	469361	151	50061	133	561706	257
04ALM002593	76, 248	04ALM003257	85			426128	263	46961	164	50143	170	561713	257
04ALM002594	76, 248	04ALM003258	85	2xxx		426135	263	46973	164	50463	171	561720	257
04ALM002688	104	04ALM003259	84	211120	265	426142	237	46978	164	505021	241	561775	232
04ALM002758	78	04ALM003260	84	21554	199	426159	236	46981	165, 175	505038	241	561850	233
04ALM002759	51	04ALM003261	85	221112	361	426166	237	47017	165, 175	505045	241	561911	233
04ALM002760	71	04ALM003262	85	22506	133	426180	237	47019	165, 175	505052	241-242	561928	233
04ALM002761	54	04ALM003455	103	22514	133	4290730	28	47026	165, 175	505090	241	561935	233
04ALM002762	58	04ALM003456	78	22522	133	4291398	28	471159	270	505113	150	561942	233
04ALM002763	62	04ALM003457	71	22530	133	429730	242	471166	270	505120	241	561966	231
04ALM002764	66	04ALM003458	54	22712	133	429747	242	473016	277	505137	241	561973	231
04ALM002765	74	04ALM003459	51	22720	133	429761	242	473023	275	5112637	146	561980	231
04ALM002780	82	04ALM003460	58	227480	405	429778	242	473047	275	523131	150	561997	231
04ALM002781	82	04ALM003461	62	22837	133	429785	242	473061	279	523148	150	563632	229
04ALM002782	82	04ALM003462	66	232828	400	429792	254	473078	279	53061	202	563649	229
04ALM002783	82	04ALM003463	74	233771	403	429815	254	473078	281	53496	208	564509	149
04ALM002785	105	04ALM003585	103	239193 270, 274, 278, 280	429822	243	473085	279	537/11	256	564516	149	
04ALM002787	105	04ALM004343	87	2427747	146	429839	243	473092	279	54584	176	564523	149
04ALM002792	105	04ALM004344	87	24742	133	429846	243	473092	281	54719	135	564530	149
04ALM002793	104	04ALM004369	87	24941	177	429860	254	473092	281	54734	135	564547	149
04ALM002828	103	04ALM004370	87	251/12	256	429877	254	473108	271	54735	135	564554	149
04ALM002842	103	04ALM004371	87	25251	133	429891	243	473115	271	54736	135	564578	257
04ALM002862	83	04ALM004372	87	25263	197	429938	243	473122	271	54753	135	564585	257
04ALM002864	83	04ALM004433	86	25269	133	429952	243	473139	271	54754	135	564592	257
04ALM002865	83	04ALM004460	86	25285	133	429969	243	473160	271	54757	135	566008	229
04ALM002916	103	04ALM004461	86	25293	133	429976	242	473177	271	54759	135	566015	229
04ALM002917	103	04ALM004462	86	271544	363	429983	242	473184	273	549/11	255	566022	229
04ALM002918	83	04ALM004463	86	27474	133	429990	242	473269	275	552148	236	566039	235
04ALM002931	105	04ALM004501	87	27754	188	43315	133	473276	275	552193	237	566046	229
04ALM003062	79	04ALM004567	86	27778	171	43317	133	473283	279	561119	259	566053	229
04ALM003063	72	04ALM004568	86	27810 171, 173	43716	197	473290	279	561126	259	566060	229	
04ALM003064	63	04ALM004570	86	28891	133	43740	197	473290	281	561294	232	566077	229
04ALM003065	51	04ALM004571	86	290927	365	443/05	255	473306	271	561300	149	566107	229
04ALM003066	59	04ALM004980	87	29337	133	456002	207	473313	271	561317	149	566114	229
04ALM003067	67	04ALM004981	87	2998/26	174	463024	236	473320	273	561324	234	566121	235
04ALM003068	75	081709	262			463031	237	473337	273	561331	234	566138	235
04ALM003069	55			3xxx		463048	237	473344	266	561348	234	566145	235
04ALM003128	101	1xxx		342/07	255	463055	237	473351	277	561355	149	566152	235
04ALM003137	79	10000	205	342/38	195	463062	237	473368	277	561362	234	566169	235
04ALM003138	72	1000002	166	342/49	195	466350	259	473375	275	561379	234	566176	235
04ALM003139	67	1000007	166	347/05	255	4672009	30	473382	275	561386	234	566183	235
04ALM003140	63	1000020	199	34741	208	4672017	30	473399	275	561393	234	566190	235
04ALM003141	55	1000035	166	3500009	186	4672019	30	473405	275	561409	149, 234	566206	229
04ALM003142	59	1000037	166	3500011	186	4672027	30	473412	281	561416	149, 234	566213	235
04ALM003143	52	1000059	200	3500013	186	4672030	30	473429	281	561423	231	566220	235
04ALM003144	76	10003	205	3500046	186	46888	164	473443	281	561430	231	566237	235
04ALM003145	79	10011	205	3510010	255	469019	151	47346	199	561447	231	566244	145
04ALM003146	72	10018	205	36140	133	469026	151	473467	281	561454	231	566248	259

kod	strona	kod	strona	kod	strona	kod	strona	kod	strona	kod	strona	kod	strona
566251	145	593691	325	691168	293	765753	216	770191	124	771624	21	773031	145
566268	244	593714	325	691175	293	765760	216	770214	124	771631	21	773048	48
566275	244	593721	324			765777	216	770221	124	771648	21	773055	48
566282	244	593738	324	7xxx		765784	216	770238	124	771655	21	773062	48
566312	244	593745	324	707678	305	765791	216	770245	127	771662	20	773079	48
566336	259	593752	324	707838	306	765807	216	770252	115	772362	75	773086	48
566343	259	593769	327	708019	304	765814	216	770276	114	772454	27	773093	48
566367	259	593776	324	708026	304	765821	216	770283	113	772461	27	773109	48
566374	259	593783	329	7102060	146, 252	765838	220	770290	113	772478	27	773116	46
566381	259	593790	327	7102088	146, 252	765845	220	770313	113	772485	27	773123	46
566398	259	593844	329	7131	177	765852	220	770320	113	772492	27	773130	46
566404	259	593851	329	7132	177	765869	220	770337	113	772508	27	773147	46
566411	259	593868	329	71602	198	765876	220	770344	113	772515	27	773154	46
566435	259	593875	329	719/26	211	765883	220	770351	113	772522	25	773161	46
566442	259	593882	328	72388	199	765890	220	770368	113	772546	25	773178	46
566466	259	593912	150	764534	224	765906	220	770375	113	772553	25	773185	46
566473	229	593929	150	764541	224	765913	220	770382	115	772560	25	773192	47
566480	229	594001	328	764558	224	765920	220	770399	115	772577	25	773208	47
566497	229	594063	327	764565	224	765937	220	770412	115	772584	25	773215	47
566527	232	594087	325	764572	224	765944	220	770429	115	772591	25	773222	47
566534	257	594131	327	764589	224	765951	220	770467	210	772607	25	773239	47
566541	229	594148	327	764596	224	765968	150	770474	210	772614	26	773246	47
566565	229	594155	330	764602	214	766200	221	770481	201	772621	26	773253	47
566572	232	594162	330	764619	214	766217	221	770498	201	772638	26	773260	47
566589	232	594179	330	764626	214	766224	221	770511	210	772645	26	773277	47
566596	257	594186	330	764633	214	766231	221	770528	210	772652	26	773284	47
58010	208	594193	330	764640	214	766248	221	770535	210	772669	26	773291	47
58012	208	594216	330	764657	214	766255	221	770542	210	772676	26	773307	47
586907	365	594230	330	764664	214	766262	221	770559	210	772683	26	773314	48
588437	365	594247	330	764671	214	766279	221	770566	113	772690	26	773321	48
593196	323	594254	327	764688	214	766384	184	770573	113	772706	22	773338	48
593226	323	594261	327	764695	215	766391	184	770580	113	772713	22	773345	118
593233	323	594278	327	764701	215	766439	218	770597	113	772720	23	773352	118
593240	323			764718	215	766446	218	770603	113	772737	23	773369	118
593257	323	6xxx		764725	215	766453	218	770610	113	772744	23	773376	118
593264	323	60024	183	764732	215	766460	218	770627	113	772751	22	773383	118
593271	323	60026	183	764749	215	766477	218	770634	114	772768	22	773390	119
593288	323	60440	183	764756	215	766484	218	770641	113	772775	22	773406	118
593295	323	6126-250-CE	340	764763	215	766491	218	770658	113	772782	23	773413	118
593387	323	6126-250S-CE	340	764770	215	766507	218	770665	113	772799	22	773420	118
593394	323	6126-400-CE	282	764787	221	766514	218	770672	113	772805	17	773437	118
593417	323	6126-450-CE	341	764794	219	766545	218	770689	113	772812	16	773444	119
593424	324	6126-650-CE 344-345, 347	764800	219	766569	219	770696	113	772820	202	773451	119	
593448	324	6126-750	346	764817	219	766576	219	770719	115	772829	17	773468	119
593455	324	6126-950	348	765432	150	766583	219	770726	115	772836	16	773475	119
593462	324	6126-HBB908-CE	339	765548	150	766590	219	770733	115	772843	17	773482	119
593479	324	6126-HBF500-CE	282	765579	217	766606	219	770740	115	772850	16	773499	119
593486	324	6126-HBF600	283	765586	217	766613	219	770757	115	772867	17	773505	119
593493	324	6126-HBF600S	283	765593	217	767/12	255	770764	114	772874	16	773512	119
593516	324	61697	183	765609	217	770030	124	770771	114	772881	17	773529	119
593523	324	61698	183	765616	217	770047	124	770788	114	772898	16	773536	119
593530	324	63379	138	765623	217	770054	124	770795	115	772904	17	773543	119
593547	324	63391	138	765630	217	770061	124	770801	115	772911	16	773550	119
593554	324	64	229	765647	217	770078	124	770818	115	772928	144	773567	119
593561	324	6490	400	765654	217	770085	124	770825	115	772935	144	773574	116
593578	324	67107	133	765661	217	770092	123	770832	115	772942	144	773581	116
593585	324	691038	292	765678	217	770115	123	771273	20	772959	144	773598	116
593622	323	691045	292	765685	217	770122	123	771280	20	772966	144	773604	116
593639	323	691052	292	765692	217	770139	123	771297	20	772973	144	773611	116
593646	323	691069	292	765708	216	770146	123	771303	21	772980	145	773628	116
593653	330	691076	292	765715	216	770153	123	771310	21	772997	145	773635	116
593660	330	691137	293	765722	216	770160	127	771327	21	773000	145	773642	116
593677	330	691144	293	765739	216	770177	127	771600	21	773017	145	773659	116
593684	330	691151	293	765746	216	770184	127	771617	21	773024	145	773666	116

kod	strona	kod	strona	kod	strona	kod	strona	kod	strona	kod	strona	kod	strona
773673	117	774311	111, 113	775080	36	775752	196	776421	184	777121	40	777763	34
773680	117	774328	123	775097	36	775769	202	776438	19	777138	40	777770	34
773697	117	774335	123	775103	36	775776	201	776445	19	777145	40	779896	39
773703	117	774342	127	775110	35	775783	201	776452	19	777152	40	780/41	176
773710	117	774359	123	775127	35	775790	201	776469	19	777169	40	781036	225
773727	117	774366	123	775134	35	775806	201	776476	42	777176	40	781043	225
773734	117	774373	123	775158	35	775813	202	776483	42	777183	40	781050	225
773741	117	774410	113	775165	35	775837	202	776490	42	777190	40	7819	400
773758	117	774427	113	775172	35	775844	203	776506	42	777206	40	783009 246, 270, 274, 278, 280	
773765	117	774434	113	775189	35	775851	203	776513	42	777213	41	783009 270, 274, 278, 280	
773772	117	774458	113	775196	35	775868	141	776520	42	777220	41	783016 246, 270, 274, 278, 280	
773789	117	774464	37	775202	37	775875	141	776537	42	777237	41	783016 270, 274, 278, 280	
773796	117	774465	34	775219	37	775882	141	776544	42	777244	41	783023 246, 270, 274, 278, 280	
773802	117	774472	34	775226	37	775899	141	776551	42	777251	41	783023 270, 274, 278, 280	
773819	120	774489	34	775240	37	775905	141	776568	42	777268	41	783061 246, 270, 274, 278, 280	
773826	120	774496	35	775257	37	775912	141	776575	43	777275	41	783061 270, 274, 278, 280	
773833	120	774502	35	775264	37	775929	141	776582	43	777282	41	793466	89
773840	120	774519	35	775271	37	775936	141	776599	43	777299	41	793473	89
773857	120	774526	36	775288	37	775943	141	776605	43	777305	41	793503	250
773864	120	774533	36	775295	36	775950	141	776612	43	777312	41	793510	250
773871	120	774540	37	775301	37	775967	141	776629	43	777329	41	793527	250
773888	120	774557	37	775318	36	775974	141	776636	43	777336	41	793534	250
773895	120	774571	37	775332	36	775981	141	776643	43	777343	41	793541	250
773901	120	774588	36	775349	37	775998	204	776650	44	777350	41	793558	250
773918	121	774595	36	775356	36	776001	204	776667	44	777367	41	793565	250
773925	121	774601	36	775363	37	776018	204	776674	44	777374	41	793572	250
773932	121	774687	15	775370	37	776025	204	776681	44	777381	41	793589	250
773949	121	774694	15	775387	24	776032	204	776698	44	777398	222	793596	250
773956	121	774700	15	775394	24	776049	204	776704	44	777404	222	793602	250
773963	121	774717	15	775400	24	776056	204	776711	44	777411	222	793619	250
773970	121	774724	15	775417	24	776063	204	776728	49	777428	222	793626	251
773987	121	774731	15	775424	24	776070	204	776735	49	777435	222	793633	251
773994	120	774748	17	775431	24	776087	211, 256	776742	49	777442	222	793640	251
774007	120	774755	16	775448	24	776094	211, 256	776759	49	777459	222	793657	251
774014	120	774762	15	775455	24	776100	211, 256	776766	49	777466	222	793664	251
774021	120	774779	15	775462	24	776117	211, 256	776827	45	777473	222	793671	252
774038	120	774786	18	775479	247	776124	211, 256	776834	45	777480	222	793688	252
774045	120	774793	18	775486	247	776131	211, 256	776841	45	777497	222	793695	252
774052	121	774809	18	775493	247	776148	167	776858	39	777503	222	793701	252
774069	121	774816	18	775509	247	776155	167	776865	39	777510	222	793718	252
774076	111	774823	18	775516	247	776162	167	776872	39	777527	222	793725	109
774083	111	774830	130	775523	247	776179	167	776889	39	777534	223	793732	109
774090	111	774847	130	775530	247	776186	167	776902	39	777541	223	793749	252
774106	111	774854	130	775539	25	776193	167, 172-173	776919	39	777558	223	793756	251
774113	111	774861	130	775547	247	776209	185	776926	39	777565	223	793763	251
774120	111	774878	130	775554	247	776216	185	776933	39	777572	223	793770	251
774137	111	774885	130	775561	247	776223	185, 210, 255	776940	39	777589	223	793787	108
774144	111	774892	130	775578	247	776230	184	776957	39	777596	223	793794	108
774151	111	774908	32	775585	247	776247	184	776964	39	777602	223	793817	250
774168	111	774915	32	775592	211, 256	776254	184	776971	39	777619	223	793824	250
774175	111	774922	32	775608	211, 256	776261	184	776988	39	777626	23	793831	250
774182	111	774939	32	775615	211	776278	184	776995	39	777633	23	793848	250
774199	111	774946	32	775639	211, 256	776285	184	777008	39	777640	147	793855	93
774205	111	774953	32	775646	211, 256	776292	184	777015	39	777657	147	793862	93
774212	111	774977	32	775653	196	776308	184	777022	39	777664	207	793866	93
774229	111	774984	33	775660	196	776315	184	777039	40	777671	207	793879	93
774236	111	774991	33	775677	196	776322	196	777046	40	777688	207	793893	92, 107
774243	111	775004	33	775684	196	776339	196	777053	40	777695	207	793909	92, 107
774250	111	775011	33	775691	196	776346	196	777060	40	777701	34	793916	92, 107
774267	111	775028	36	775707	196	776353	196	777077	40	777718	34	793923	92, 107
774274	111	775035	36	775714	203	776360	196	777084	40	777725	34	793930	92, 107
774281	111	775042	36	775721	203	776377	184	777091	40	777732	34	794050	123
774298	111	775066	36	775738	203	776407	184	777107	40	777749	34	794067	123
774304	111	775073	36	775745	203	776414	184	777114	40	777756	34	794074	123

kod	strona	kod	strona	kod	strona	kod	strona	kod	strona	kod	strona	kod	strona
794081	123	797594	252	799765	88	814390	315	880968	291	998502	337	D205	386
794098	123	797600	107	799772	88	814406	315			998519	337	D2142	200
79698	182	797617	109	799789	88	814413	315	9xxx		998526	337	D255	386
797/37	211	797624	109	799796	88	814420	315	900801	315	998533	337	D305	386
797/37	256	797631	109	799802	89	814437	315	900802	315	998601	337	D405	386
797006	90	797648	109	799819	89	814444	315	900818	315	998618	336	D62077	238
797013	90	797655	108	799826	89	814451	315	900831	315	998625	337	D620RB	238
797020	90	797662	108	799857	89	814468	315	900832	315	998632	336	D62377	238
797037	90	797679	108	799864	89	829/58	194	900848	315	998649	337	D623RB	238
797044	90	797686	109	799871	89	832/33	195	9428110	146	998656	337	D6653	200
797051	91	797693	109	799895	89	832/50	195	947012	388	998663	337	D6871	136
797068	91	797709	109	799901	89	836/41	176	947029	388	998670	337	D6877	136
797075	91	797716	109	799925	89	8515470	202	947036	389	998687	336	D6878	137
797082	91	797723	109	799932	89	8515480	202	947043	389	998694	337	D6879	137
797099	91	797730	108			8515485	202	947050	366	998700	336	D6880	137
797105	91	797747	107	8xxx		860311	267	947067	366	998717	336	D6881	137
797112	91	797754	108	803202	311	8634529	28	947074	367	998724	337	D6882	137
797129	91	797761	108	803301	311	8642120	29	947081	367	998731	337	D6883	137
797136	91	797778	108	803400	311	8642121	29	947098	367	998748	336	D6884	137
797143	91	797785	108	803509	311	8642127	29	947104	367	998755	336	D6885	137
797150	91	797792	108	803608	311	8650625	200	947111	398	998762	336	D6886	136
797167	91	797808	108	803707	311	8650650	200	947128	398	998779	337	D6887	136
797174	91	797815	108	804209	311	877357	297	947166	399	998786	337	D6889	136
797181	91	797822	108	804216	311	877371	297	9580548	31	998793	336	D6890	136
797198	91	797839	108	804223	311	877388	308	9580550	31	998809	337	D6891	136
797204	94	797846	90	804230	311	877395	297	9580551	31	998816	337	D6921	137
797211	94	797860	106	804247	311	877425	297	9627204	262			D6922	137
797228	94	797877	109	804254	311	877449	297	96700	359	Вxxx		D6925	137
797235	94	797891	93, 107	804308	311	877456	297	9700021	146, 252	BCR100	351	D6926	137
797242	94	797907	93, 107	804315	311	877463	297	975459	396	BD105	258	D7368	139
797259	94	797914	93, 107	804322	311	877470	297	976364	323	BD106	258	D7380	139
797266	94	797921	93, 107	804339	311	877487	297	976371	323	BD108	258	D7499	139
797273	94	797976	107	804346	311	877494	297	976388	329	BIC2000-CE	350	DW400	395
79728	182	799185	124	804353	311	877555	296	976395	328	BITEJ	365	DW500	395
797280	94	799192	124	809709	273	877562	296	976401	328	BK010	258	DX35	387
797297	95	799215	127	809709	277	877579	296	976418	329	BK011	258		
797310	95	799222	127	810149	299	877586	296	976425	324	BT650	351	Exxx	
797327	95	79923	174	810156	299	877593	296	976432	327			E0530	176
797334	95	799239	127	810521	313	877616	297	976449	323	Cxxx		E150A	375
797341	95	799246	127	810538	313	877630	297	976456	323	C0197	201	E150W	377
797358	95	799253	127	810897	312	877647	297	976463	325	C0198	201	E21A	374
797365	95	799260	127	810910	312	877661	297	976470	325	C0199	201	E21nanoA	374
797372	95	799277	123	810927	312	877678	297	976487	325	C0214	202	E21nanoW	376
797389	94	799284	123	810934	313	877692	297	976494	324	C3775	135	E21W	376
797396	90	799291	123	810941	313	877708	297	976500	324	C3776	135	E25A	374
79741	182	799314	127	810958	313	877722	297	976517	328	C3777	135	E25W	376
797419	106	799321	127	810965	313	877739	297	976524	327	C3778	135	E30A	374
797426	106	799338	127	810989	313	877753	297	976531	327	C8016	131	E30W	376
797433	106	799345	124	813096	314	877791	297	976548	327	C8222	182, 207, 255	E35A	374
797440	106	799352	127	813577	315	877807	297	976555	327	C9850	140	E35W	376
797457	106	799376	127	813584	315	877814	306	976579	396	C9852	140	E45A	374
797464	106	799383	124	813591	315	877821	306	976586	396	C9857	140	E45W	376
797471	106	799390	124	813829	314	877845	307	976593	396	C9860	140	E50A	375
797488	106	799406	123	813836	314	877852	307	976609	397	C9866	140	E50W	377
797495	107	799413	123	813850	314	877869	308	976616	389	C9867	140	E5358	198
797501	107	799420	123	813942	314	877876	308	976623	397	C9871	140	E60A	375
797518	107	799437	123	813966	314	877883	298	991181	9	C9872	140	E60W	377
797525	107	799444	123	813973	314	877906	298	991182	9	CK650	351	E6101	162
797532	107	799451	123	813980	314	877920	291	991183	9	COT2000	353	E6245	162
797549	107	799468	123	813997	314	877937	299	991184	9			E6250	162, 172
797556	107	799475	123	814352	315	877968	299	991185	9	Dxxx		E6961	138
797563	108	799482	123	814369	315	880906	291	991186	9	D0796	164, 172	E6981	138
797570	108	799741	88	814376	315	880913	291	998489	337	D105	386	E6983	138
797587	109	799758	88	814383	315	880920	291	998496	337	D155	386	E7104	138, 206

kod	strona	kod	strona	kod	strona	kod	strona	kod	strona	kod	strona	kod	strona
E7254	202	GTR20	238	Jxxx		L2427	129	L9944	197	N6640	186	S0784	97
E7255	202	GTS14	238	J0317	180	L2437	129	L9945	182	N6641	186	S0785	97
E7258	202			J1005	129	L2609	161	L9946	182	N6642	186	S1064	97
E75A	375	Hxxx		J1478	173	L2761	161	LD108	260	N6643	186	S1065	97
E75W	377	H3079	128	J2598	183	L2762	161, 172	LD112	260	N6644	197	S1066	97
E7836	140	H3427	129	J2601	183	L2805	131	LD122	260	N6647	197	S1114	97
E7837	140	H3428	129	J2603	183	L3380	176	LD143	260	N6666	325	S1115	97
E85A	375	H3951	208, 255	J2605	183	L3656	193	LD144	260	N6815	174	S2601	97
E85W	377	H4122	138	J2607	183	L3676	193	LD150	261	N6831	174	S3020	143
E90A	375	H4129	139	J2608	183	L3677	193	LD154	261	N6887	174	S4020	143
E90W	377	H4130	139	J2610	183	L3678	174	LD155	261	N6900	174	SF300A	378
ES500PRO	393	H4132	139	J2611	183	L3692	206	LD156	261	N8244	136	SF300W	379
EZ50399	262	H4368	209	J2614	183	L3693	206	LED102	239	N8367	209	SF500A	378
		H4444	129	J3314	186	L3694	206	LS5100140070	156	N9884	190	SF500W	379
Fxxx		H4445	129	J4079	187	L3697	206	LS5110140071	156	N9885	190	SG001	238
F120A	378	H4481	128	J4155	170	L3703	204			N9886	190	SG002	238
F120W	379	H4668	208, 255	J4159	170	L3704	204	Mxxx		N9887	190	SG2PSPRO	335
F125CA	378	H5641	180	J4166	170, 173	L3707	204	M0064	131	N9888	190	SK022	239
F125CW	379	H5642	180	J4168	187	L3750	193	M0065	131	N9889	190	SK029	239
F200A	378	H5646	180	J4169	187	L3751	193, 255	M0066	131	NU270S	385	SM227	238
F200W	379	H5647	180	J4170	187	L3963	201	M132AL	380			SM241	238
F80CA	378	H7496	128	J4171	187	L3965	201	M132WL	382	Pxxx			
F80CW	379	H7763	180	J4226	186	L4863	204	M192AL	380	P1849	176	Txxx	
FJ037	165, 175	H7764	180	J4227	186	L5880	193	M192WL	382	P2650	199	TD130	384
FJ038	165, 175	H8466	198	J4238	186	L6509	204	M195ECOAL	381	P3008	197	TM3-10H	264
		H9859	138	J4239	187	L6511	204	M202AL	380	P3263	170		
Gxxx		H9982	129	J4241	187	L6688	209	M202WL	382			Uxxx	
G0563	138	H9984	129	J4591	188	L6690	209	M205ECOAL	381	Rxxx		U0910	161
G0564	138	HBB250-CE	340	J4651	131	L6692	209	M302AL	380	R002070	156	U0911	161
G0565	138	HBB250S-CE	340	J4724	188	L6769	128	M302WL	383	R006070	156	U0912	161
G0935	162	HBB908-CE	339	J4764	208	L7027	128	M402AL	381	R020028	157	U0913	161
G1420	198	HBF1100S-CE	284, 287	J6691	139	L7253	191	M402WL	383	R020221	157	U0952	161, 172
G1483	169	HBF500-CE	282, 287	J6992	129	L7254	191	M502AL	381	R023029	157	U1010	163
G1484	169, 173	HBF500S-CE	282, 287	J6993	129	L7255	191	M502WL	383	R025028	153	U1011	163
G1509	169	HBF600-CE	283, 287	J7429	129	L7256	191			R025323	153	U1012	163
G1649	198	HBF600S-CE	283, 287	J8039	180	L7334	193	Nxxx		R027028	157	U1013	163
G2639	199	HBH450-CE	341	J8479	188	L7335	193	N0834	179	R032044	156	U1032	178, 198
G2645	199	HBH550-CE	344	J8482	188	L7339	193	N1011	169	R047044	156	U1033	178
G3322	179	HBH650-CE	345	J8485	188	L7340	193	N1041	169	R054044	156	U1041	178
G3323	179	HBH750-CE	346	J8488	188	L7829	204	N1739	161	R056044	156	U1051	163, 172
G3367	178	HBH850-CE	347	J8490	188	L7849	189	N1744	161	R063076	153	U1059	198
G3368	178	HBH950-CE	348	J8492	188	L7850	189	N2173	131	R063077	153	U1062	198
G3570	177	HBS1200-CE	349			L8110	178	N2176	131	R063078	153		
G3573	177	HE912	146	Kxxx		L8398	171	N2177	131	R063079	153	Wxxx	
G3658	179	HJE960-CE	360	KF205-255	386	L8409	171	N4136	193	R068110	154	W15	143
G3659	179	HMD200-CE	357	KF305	386	L8507	178	N4231	189	R071112	155	W25	143
G3666	179	HMD300-CE	357	KFM405	386	L8508	178	N4232	189	R072112	155	W40	143
G3674	179	HMD400P-CE	356	KM305	386	L8675	178	N4907	168	R0734	252	WS2030K	142
G3871	206	HMD900-CE	355			L8687	193	N5082	168, 173	R083112	155	WS2030M	142
G4391	128	HMI200-CE	290	Lxxx		L8688	193	N5163	168	R511080	154	WS2040M	142
G4392	128	HVC254-CE	289	L0924	129	L8690	182	N5368	177	R511110	154	WS2550K	142
G4394	128	HVC305-CE	289	L1200	129	L8941	173-174	N5993	168	R511111	154	WS3060K	142
G4395	128	HVC406-CE	289	L1346	181	L9267	162	N5994	181	R813228	155		
G4396	128			L1347	181	L9348	162, 172	N5995	181	R830004	155		
G4398	128	Ixxx		L1348	169	L9392	171	N6253	193				
G4399	128	ICE20A	371	L1349	169	L9412	162	N6377	187	Sxxx			
G4975	128	ICE20W	371	L1351	169, 173	L9414	162	N6544	189	S002071	156		
G5491	201	ICE50A	371	L1967	169	L9938	177	N6545	189	S004071	156		
G8563	197	ICE50AP	371	L2356	178	L9941	197	N6550	207, 255	S006071	156		
G9144	128	ICE50W	371	L2369	179	L9942	197	N6551	193, 255	S0782	97		
G9822	128			L2370	179	L9943	197	N6639	186	S0783	97		

Fine Dine
PROFESSIONAL TABLETOP & BAR

Fine Dine Sp. z o.o. Sp. komandytowa
Al. Jerozolimskie 200/2/0
02-486 Warszawa
INFOLINIA: +48 22 120 2000
fax +48 22 100 83 92
info@finedine.pl
www.finedine.pl

DYSTRYBUTOR