



contacto



2015

Die **contacto** Kochtopfserie 2000 ist in funktionaler und optischer Hinsicht ein Spitzenprodukt.

Auf allen Kochstellen einsetzbar, **alle Größen auch für Induktionsflächen**. Die Schüttränder und Kaltgriffe geben der Serie beste ergonomische Eigenschaften.

Ganz aus rostfreiem Chromnickel-Edelstahl 18/10 gefertigt:
1,0 mm Materialstärke bei Ø 12-36 cm
1,2 mm Materialstärke bei Ø 40-50 cm
Die Töpfe und Pfannen sind mit einem soliden 8 mm starken Edelstahl-Aluminium-Edelstahl-Boden in der Sandwich-Technik versehen.

The excellent **contacto** 2000 range is designed to stand up to and meet all the demands of the professional kitchen as well as be comfortable and easy to use.

Suitable for any cooking method **including induction in all sizes**.

Manufactured from stainless steel:
Material thickness sizes Ø12-36 cm =1.0 mm
Material thickness sizes Ø40-50 cm =1.2 mm
All these pots and pans have a heavy 8 mm aluminium/stainless steel sandwich base.

Cookware 2000 Professional

- Edelstahl 18/10
- extra schwere Qualität
- hochglänzend poliert
- induktionsgeeignet
- 8 mm Sandwichboden
- Kaltgriffe
- Schüttrand
- stainless steel
- extra heavy gauge
- mirror polished
- suitable for induction
- 8 mm sandwich base
- cool grip handles
- pouring rim



Bratentopf

flache Form

Casserole/Braising Pan

shallow



Art-Nr. Part No.	∅ innen ∅ Inside cm	Höhe außen Outer Height cm	∅ Boden ∅ Base cm
2009/160	1,5 l 16	8	14
2009/180	2 l 18	8,5	16
2009/200	2,5 l 20	9,5	18
2009/220	3,5 l 22	10	20
2009/240	4,5 l 24	12	21,5
2009/260	5,5 l 26	12	23,5
2009/280	7 l 28	13	25
2009/320	12 l 32	16	28
2009/360	17 l 36	18	32
2009/400	24 l 40	19,5	34
2009/450	35 l 45	22,5	40,5
2009/500	38 l 50	20,5	45

Deckel bitte separat bestellen (Art. 2061)
Please order lids separately (Part No.2061)

Fleischtopf

Deep Casserole



Art-Nr. Part No.	∅ innen ∅ Inside cm	Höhe außen Outer Height cm	∅ Boden ∅ Base cm
2007/160	2 l 16	11,5	14
2007/180	3 l 18	12,5	16
2007/200	4 l 20	13,5	18
2007/220	5,5 l 22	15	20
2007/240	6,5 l 24	16	21,5
2007/260	8 l 26	16	23
2007/280	10 l 28	17,5	25
2007/320	15 l 32	19,5	28,5
2007/360	22 l 36	23	32,5
2007/400	28 l 40	26	34,5
2007/450	44 l 45	29	40
2007/500	54 l 50	31	44,5

Deckel bitte separat bestellen (Art. 2061)
Please order lids separately (Part No.2061)

Kochtopf

mittelhohe Form

Stock Pot

medium



Art-Nr. Part No.	∅ innen ∅ Inside cm	Höhe außen Outer Height cm	∅ Boden ∅ Base cm
2004/240	9 l 24	21	21,5
2004/280	15 l 28	25	25
2004/320	22 l 32	28,5	28
2004/360	29 l 36	30	32,5
2004/400	40 l 40	33	34,5

Deckel bitte separat bestellen (Art. 2061)
Please order lids separately (Part No.2061)

Kochtopfserie 2000 hochglänzend Professional Cookware mirror polished



contacto

Art-Nr. Part No.	∅ innen ∅ Inside cm	Höhe außen Outer Height cm	∅ Boden ∅ Base cm
2001/160	3 l	16	14
2001/200	6 l	20	18
2001/220	7 l	22	20
2001/240	10 l	24	21,5
2001/280	17 l	28	25
2001/320	25 l	32	28,5
2001/360	36 l	36	32
2001/400	50 l	40	34,5
2001/450	70 l	45	40
2001/500	100 l	50	44



Kochtopf hohe Form

Stock Pot

deep, stock pot with 3/4" swivel tap and stainless steel strainer, available on request from the UK only

Deckel bitte separat bestellen (Art. 2061)
Please order lids separately (Part No.2061).

Art-Nr. Part No.	∅ innen ∅ Inside cm	Höhe außen Outer Height cm	∅ Boden ∅ Base cm
2008/160	1,5 l	16	14
2008/180	2 l	18	16
2008/200	2,5 l	20	18
2008/240	4,5 l	24	21
2008/280	7 l	28	25



Stielkasserolle

flache Sautoirform, mit Rohrgriff

Sauté Pan

shallow, with hollow handle

Deckel bitte separat bestellen (Art. 2061)
Please order lids separately (Part No.2061)

Art-Nr. Part No.	∅ innen ∅ Inside cm	Höhe außen Outer Height cm	∅ Boden ∅ Base cm
2006/120	0,8 l	12	10
2006/140	1,2 l	14	12
2006/160	2 l	16	14
2006/180	3 l	18	16
2006/200	4 l	20	18
2006/240	6,5 l	24	21,5
2006/280*	10 l	28	25



Stielkasserolle

hohe Form, mit Rohrgriff

Sauce Pan

deep, with hollow handle

*mit zusätzlichem Gegenriff Deckel bitte separat
bestellen (Art. 2061)
*with extra side handle Please order lids separately
(Part No.2061)

Art-Nr. Part No.	passend zu Matches
2061/120	/120
2061/140	/140
2061/160	/160
2061/180	/180
2061/200	/200
2061/220	/220
2061/240	/240
2061/260	/260
2061/280	/280
2061/320	/320
2061/360	/360
2061/400	/400
2061/450	/450
2061/500	/500



Deckel

passend zur Serie 2000, (ausgenommen der Sauteuse 2005) aus Edelstahl 18/10, hochglänzend, schwere Qualität

Lid

matches 2000 series pots and pans (except sauteuse 2005), 18/10 stainless steel, mirror polished, heavy gauge

Art-Nr. Part No.	Gewicht Weight
6000/050	60 g

Sicherheitshinweis: Nicht in unmittelbarer Nähe von Nahrungsmitteln nutzen.
Safety advise: Do not use in the immediate vicinity of any food.



Topfkratzer

aus Edelstahl, entfernt auch hartnäckigste Speisereste von Chromnickel-Edelstahlflächen ohne die Oberfläche anzugreifen

Scourer

stainless steel, cleans stainless steel surfaces without damaging them

Sauteuse

ohne Schüttrand, mit Rohrgriff

Sauteuse

with hollow handle, without pouring rim



Art-Nr. Part No.	∅ innen ∅ Inside cm	Höhe außen Outer Height cm	∅ Boden ∅ Base cm
2005/160	1 l 16	6	11,5
2005/180	1,2 l 18	6,5	13
2005/200	1,5 l 20	7	14
2005/220	2 l 22	7,5	15
2005/240	2,8 l 24	7,5	18

Für Induktionskochstellen empfehlen wir unsere Serie Multiply siehe Seite 11. Keine Deckel zu den Sauteusen lieferbar.

We recommend the Multiply sauteuse on page 11 for induction. No lids available for these sauteuses.

Sauteuse

mit Rohrgriff, breiter Schüttrand

Sauteuse

with hollow handle, wide pouring rim



Art-Nr. Part No.	∅ innen ∅ Inside cm	Höhe außen Outer Height cm	∅ Boden ∅ Base cm
2205/160	0,75 l 16	6	11
2205/180	1 l 18	6	11,5
2205/200	1,5 l 20	7	13
2205/240	2,25 l 24	8	15

Für Induktionskochstellen empfehlen wir unsere Serie Multiply auf S. 11. Keine Deckel zu den Sauteusen lieferbar.

We recommend the Multiply sauteuse on page 11 for induction. No lids available for these sauteuses.

Bratpfanne

mit Rohrgriff

Frying Pan

with hollow handle



Art-Nr. Part No.	∅ innen ∅ Inside cm	Höhe außen Outer Height cm	∅ Boden ∅ Base cm
2003/200	20	4,5	14
2003/240	24	5	18
2003/260	26	5,6	20
2003/280	28	5,5	21,5
2003/320	32	6	25

Mit zusätzlichem Gegengriff: / With extra side handle:

2003/360	36	7	29
2003/400	40	7	31

Bitte beachten Sie die für die Induktionskochstelle angegebenen Mindestbodendurchmesser. Deckel bitte separat bestellen (Art. 2061)

Please check the minimum base diameter required for your induction hob. Please order lids separately (Part No.2061).

Antihaft-Bratpfanne

mit PTFE-Beschichtung, mit Rohrgriff

Beachten Sie auch die Pflegehinweise unter "Antihaft", die Pfannen dürfen nicht über 280°C erhitzt werden.

Non-stick Frying Pan

with PTFE coating, with hollow handle



Art-Nr. Part No.	∅ innen ∅ Inside cm	Höhe außen Outer Height cm	∅ Boden ∅ Base cm
2013/200	20	4,5	14
2013/240	24	4,5	18
2013/280	28	5,5	21,5
2013/320	32	6	25

Mit zusätzlichem Gegengriff: / With extra side handle:

2013/360	36	7	29
2013/400	40	7	31

Bitte beachten Sie die für die Induktionskochstelle angegebenen Mindestbodendurchmesser. Deckel bitte separat bestellen (Art. 2061).

Please check the minimum base diameter required for your induction hob. Please order lids separately (Part No. 2061).

Kochtopfserie 2100 matt Professional Cookware satin



contacto

Cookware 2100 Professional

- Edelstahl 18/10
- schwere Qualität
- matt gebürstet
- induktionsgeeignet
- 7 mm Sandwichboden
- Kaltgriffe
- Schüttrand
- stainless steel
- heavy gauge
- satin polished finish
- suitable for induction
- 7 mm sandwich base
- cool grip handles
- pouring rim

The **contacto** 2100 series can be used in both large and small commercial kitchens and will look good after years of use due to its strength and its practical matt polished finish. Suitable for any cooking method including induction up to \varnothing 50 cm.

Manufactured from 18/10 stainless steel:
 \varnothing 12-24 cm => material thickness 0.8 mm
 \varnothing 28-36 cm => material thickness 1.0 mm
 \varnothing 40-60 cm => material thickness 1.2 mm

All these pots and pans have a heavy 7 mm aluminium/stainless steel sandwich base.

Die **contacto**-Kochtopfserie 2100 hat matt polierte Oberflächen, und ist somit unempfindlicher gegen optische Verunreinigungen.

Die Handgriffe sind punktverschweißt und verhindern so ein Erhitzen der Grifffläche. Die Schüttränder sind nach außen geweitet und erlauben ein leichtes Abschütten.

Ganz aus rostfreiem Chromnickel-Edelstahl 18/10 hergestellt:

0,8 mm Materialstärke bei \varnothing 12-24 cm
 1,0 mm Materialstärke bei \varnothing 28-36 cm
 1,2 mm Materialstärke bei \varnothing 40-60 cm

Der 7 mm starke Boden ist in der bewährten Sandwich-Technik (Edelstahl-Alu-Edelstahl) gefertigt. Auf allen Kochstellen einsetzbar; Töpfe und Pfannen bis einschließlich \varnothing 50 cm sind auch für Induktionskochflächen geeignet.



Art-Nr. Part No.	\varnothing innen \varnothing Inside cm	Höhe außen Outer Height cm	\varnothing Boden \varnothing Base cm	
2109/140	1 l	14	7	12
2109/160	1,5 l	16	8	14
2109/180	2 l	18	8	16
2109/200	2,5 l	20	8,5	18
2109/220	3,5 l	22	9,5	20
2109/240	4,5 l	24	11	21,5
2109/260	5,5 l	26	11	23
2109/280	7 l	28	13	25
2109/320	12 l	32	16	28
2109/360	17 l	36	18	32
2109/400	24 l	40	19,5	34
2109/450	35 l	45	22,5	40,5
2109/500	38 l	50	20,5	45
2109/600	70 l	60	26	53

Deckel bitte separat bestellen (Art. 2161)
 Please order lids separately (Part No.2161)



Bratentopf

flache Form

Casserole/Braising Pan

shallow

Art-Nr. Part No.	\varnothing innen \varnothing Inside cm	Höhe außen Outer Height cm	\varnothing Boden \varnothing Base cm	
2107/160	2 l	16	11,5	14
2107/180	3 l	18	12	16
2107/200	4 l	20	12,5	18
2107/220	5 l	22	14	20
2107/240	6,5 l	24	16	21,5
2107/260	8 l	26	16	23
2107/280	10 l	28	17,5	25
2107/320	15 l	32	19,5	28,5
2107/360	22 l	36	23	32,5
2107/400	28 l	40	26	34,5
2107/450	44 l	45	29	40
2107/500	54 l	50	31	44,5
2107/600	100 l	60	35	53

Deckel bitte separat bestellen (Art. 2161)
 Please order lids separately (Part No. 2161)



Fleischtopf

Deep Casserole

Art-Nr. Part No.	\varnothing innen \varnothing Inside cm	Höhe außen Outer Height cm	\varnothing Boden \varnothing Base cm	
2104/240	9 l	24	21	21,5
2104/280	15 l	28	25	25
2104/320	22 l	32	28,5	28
2104/360	30 l	36	30	32,5
2104/400	40 l	40	33	34,5

Deckel bitte separat bestellen (Art. 2161)
 Please order lids separately (Part No. 2161)



Kochtopf

mittelhohe Form

Stock Pot

medium

Kochtopf

hohe Form

Stock Pot

deep



Art-Nr. Part No.		∅ innen ∅ Inside cm	Höhe außen Outer Height cm	∅ Boden ∅ Base cm
2101/160	3 l	16	16	14
2101/200	6 l	20	19,5	18
2101/220	7 l	22	20	20
2101/240	10 l	24	25	21,5
2101/280	17 l	28	28,5	25
2101/320	25 l	32	33	28,5
2101/360	36 l	36	36	32
2101/400	50 l	40	41	34,5
2101/450	70 l	45	46,5	40
2101/500	100 l	50	51	44
2101/600*	155 l	60	55	53

*Versand dieser Größe nur per Spedition möglich.

Deckel bitte separat bestellen (Art. 2161)

Please order lids separately (Part No.2161).

Stielkasserolle

flache Sautoirform, mit Rohrgriff

Sauté Pan

shallow, with hollow handle



Art-Nr. Part No.		∅ innen ∅ Inside cm	Höhe außen Outer Height cm	∅ Boden ∅ Base cm
2108/140	1 l	14	7	12
2108/160	1,5 l	16	8	14
2108/180	2 l	18	8,5	16
2108/200	2,5 l	20	9,5	18
2108/240	4,5 l	24	11	21
2108/280	7 l	28	13	25

Deckel bitte separat bestellen (Art. 2161)

Please order lids separately (Part No. 2161)

Stielkasserolle

hohe Form, mit Rohrgriff

Sauce Pan

deep, with hollow handle



Art-Nr. Part No.		∅ innen ∅ Inside cm	Höhe außen Outer Height cm	∅ Boden ∅ Base cm
2106/120	0,8 l	12	7	10
2106/140	1,2 l	14	8	12
2106/160	2 l	16	11,5	14
2106/180	3 l	18	12,5	16
2106/200	4 l	20	13,5	18
2106/240	6,5 l	24	15,5	21,5
2106/280*	10 l	28	18	25

*mit zusätzlichem Gegengriff.

Deckel bitte separat bestellen (Art. 2161)

*with extra side handle.

Please order lids separately (Part No. 2161)

Stielkasserolle mit Ausguss

mit Rohrgriff und beidseitigem Ausguss

Sauce Pan

with hollow handle and two pouring lips



Art-Nr. Part No.		∅ innen ∅ Inside cm	Höhe außen Outer Height cm	∅ Boden ∅ Base cm
2116/160	1,5 l	16	8	14
2116/200	2,5 l	20	9,5	18

Deckel bitte separat bestellen (Art. 2161)

Please order lids separately (Part No.2161)

Deckel

Lid



Art-Nr. Part No.	passend zu Matches
2161/120	/120
2161/140	/140
2161/160	/160
2161/180	/180
2161/200	/200
2161/220	/220
2161/240	/240
2161/260	/260
2161/280	/280
2161/320	/320
2161/360	/360
2161/400	/400
2161/450	/450
2161/500	/500
2161/600	/600

Kochtopfserie 2100 matt Professional Cookware satin



contacto

Art-Nr. Part No.	∅ innen ∅ Inside cm	Höhe außen Outer Height cm	∅ Boden ∅ Base cm
2103/200	20	4,5	14
2103/240	24	5	18
2103/280	28	5,5	21,5
2103/320	32	6	25
mit zusätzlichem Gegengriff: / with extra side handle:			
2103/360	36	7	29
2103/400	40	7	31

Deckel bitte separat bestellen (Art. 2161)
Please check the minimum base diameter required for your induction hob.
Please order lids separately (Part No. 2161)



Bratpfanne mit Rohrgriff

Bitte beachten Sie die für die Induktionskochstelle angegebenen Mindestbodendurchmesser.

Frying Pan

with hollow handle Induction hobs must be smaller than the diameter of the base.

Art-Nr. Part No.	∅ innen ∅ Inside cm	Höhe außen Outer Height cm	∅ Boden ∅ Base cm
2102/200	20	4,5	14
2102/240	24	5	18
2102/280	28	5,5	21,5
2102/320	32	6	25
2102/360	36	7	29
2102/400	40	6,5	31
2102/460*	46	9	36
2102/600*	58	16	46
2102/800*	80	17	62

*ab ∅ 46 cm nicht induktionsgeeignet.
Deckel bitte separat bestellen (Art. 2161)
*not suitable for induction.
Please order lids separately (Part No. 2161)



Bratpfanne / Paellapfanne mit zwei seitlichen Griffen

Bitte beachten Sie die für die Induktionskochstelle angegebenen Mindestbodendurchmesser.

Frying / Paella Pan

with two side handles

Art-Nr. Part No.	∅ innen ∅ Inside cm	Höhe außen Outer Height cm	∅ Boden ∅ Base cm	
2105/160	1 l	16	6	11,5
2105/180	1,2 l	18	6,5	13
2105/200	1,5 l	20	7	14
2105/220	2 l	22	7,5	15
2105/240	2,8 l	24	7,5	18

Für Induktionskochstellen empfehlen wir unsere Serie Multiply auf Seite 11. Keine Deckel zu den Sauteusen lieferbar.
We recommend the Multiply sauteuse on page 11 for induction. No lids available for these sauteuses.



Sauteuse

mit Rohrgriff, ohne Schüttrand

Sauteuse

with hollow handle without pouring rim

Art-Nr. Part No.	∅ innen ∅ Inside cm	Höhe außen Outer Height cm	∅ Boden ∅ Base cm	
2112/320	25 l	32	33	28,5
2112/360	36 l	36	36	32
2112/400	50 l	40	40	34,5
2112/450	70 l	45	45	40

2112/990 Aufpreis No-Drip-Hahn /
Extra cost for Non-Drip Tap



Kartoffelkocher

aus Edelstahl 18/10, 7 mm Sandwichboden, komplett mit Deckel und Standard-Hahn 1/2", induktionsgeeignet, schwere Qualität

Stock/Boiling Pot with Tap

18/10 stainless steel, 7 mm sandwich base, with lid and swivel tap 1/2", suitable for any cooking method including induction, heavy gauge

Art-Nr. Part No.	∅ dia.	Höhe Height
Für Töpfe mit ∅ 32 cm: / For ∅ 32 cm pots:		
2113/320	31,5 cm	28 cm
Für Töpfe mit ∅ 36 cm: / For ∅ 36 cm pots:		
2113/360	35,5 cm	30 cm
Für Töpfe mit ∅ 40 cm: / For ∅ 40 cm pots:		
2113/400	39,5 cm	35 cm
Für Töpfe mit ∅ 45 cm: / For ∅ 45 cm pots:		
2113/450	44,5 cm	40 cm



Einsatz zum Kartoffelkochen

aus Edelstahl 18/10, für Töpfe 2112, 2001, 2101, 2201, mit 9 mm-Lochung, schwere Qualität, Bodenabstand 5 cm

Trivet/Drainer plate

18/10 stainless steel, for pots 2001, 2101, 2112 and 2201, 9 mm perforations, base clearance 5 cm



contacto





Cookware 2200 Professional

- Edelstahl 18/10
- schwere Qualität
- seidenmatt/hochglänzend
- induktionsgeeignet
- verkapselter Sandwichboden
- Kaltgriffe
- Schüttrand
- 18/10 stainless steel
- heavy gauge
- satin/mirror polished
- suitable for induction
- encapsulated base
- cool grip handles
- pouring rim



The **contacto** 2200 series fulfills all functional and optical demands of the modern professional kitchen. The aluminium/stainless steel sandwich base is encapsulated with 0.6 mm stainless steel. Satin polished with a mirrored rim up to size \varnothing 32 cm. Suitable for any cooking method including induction.

Manufactured from stainless steel, handles from stainless steel:

- \varnothing 16-28 cm => material thickness 0.8 mm
- \varnothing 30-40 cm => material thickness 1.0 mm
- \varnothing 45-50 cm => material thickness 1.2 mm

Die **contacto**-Kochtopfserie 2200 erfüllt alle Anforderungen die an Qualitätstöpfe gestellt werden. Der solide Aluminium-Sandwichboden ist hygienisch verkapselt, die Griffplatten der massiven Kaltgriffe sind mehrfach punktverschweißt. Bis \varnothing 32 cm sind die Töpfe mit einem hochglänzenden Rand versehen. Auf allen Kochstellen einsetzbar.

Ganz aus rostfreiem Edelstahl gefertigt, Griffe aus Edelstahl:

- 0,8 mm Materialstärke bei \varnothing 16-28 cm
- 1,0 mm Materialstärke bei \varnothing 30-40 cm
- 1,2 mm Materialstärke bei \varnothing 45-50 cm

Art-Nr. Part No.	\varnothing innen \varnothing Inside cm	Höhe außen Outer Height cm	\varnothing Boden \varnothing Base cm	
2209/160	1,5 l	16	8	14
2209/200	3,5 l	20	11	19
2209/240	5 l	24	12	23
2209/280	8 l	28	14	27
2209/320	12 l	32	17	31
2209/360	10 l	36	12	35
2209/400	15 l	40	14	39
2209/450	20 l	45	15	44
2209/500	38 l	50	20,5	45

Deckel bitte separat bestellen (Serie 2261)
Please order lids separately (Series 2261)



Bratentopf

flache Form

Casserole/Braising Pan

shallow

Art-Nr. Part No.	\varnothing innen \varnothing Inside cm	Höhe außen Outer Height cm	\varnothing Boden \varnothing Base cm	
2207/160	2,5 l	16	13	15
2207/200	4 l	20	15	19
2207/240	7 l	24	17	23
2207/280	10 l	28	19	27
2207/320	15 l	32	21	31
2207/360	22 l	36	23	35
2207/400	28 l	40	26	39
2207/450	44 l	45	29	44
2207/500	60 l	50	33	49

Deckel bitte separat bestellen (Serie 2261)
Please order lids separately (Part No. 2261)



Fleischtopf

Deep Casserole

Art-Nr. Part No.	\varnothing innen \varnothing Inside cm	Höhe außen Outer Height cm	\varnothing Boden \varnothing Base cm	
2204/240	9 l	24	21	23
2204/260	12 l	26	24	25
2204/300	18 l	30	26	29
2204/320	20 l	32	27	31
2204/340	24 l	34	28	33

Deckel bitte separat bestellen (Serie 2261)
Please order lids separately (Part No. 2261)



Kochtopf

mittelhohe Form

Stock Pot

medium

Kochtopf

hohe Form

Stock Pot

deep



Art-Nr. Part No.		∅ innen ∅ Inside cm	Höhe außen Outer Height cm	∅ Boden ∅ Base cm
2201/160	3 l	16	16	15
2201/200	6 l	20	20	19
2201/240	10 l	24	25	23
2201/280	16 l	28	27	27
2201/320	25 l	32	33	31
2201/360	36 l	36	37	35
2201/400	50 l	40	41	39
2201/450	70 l	45	46	44
2201/500	100 l	50	51	49

Deckel bitte separat bestellen (Serie 2261)
Please order lids separately (Part No. 2261).

Bratpfanne

Frying Pan

with hollow handle



Art-Nr. Part No.		∅ innen ∅ Inside cm	Höhe außen Outer Height cm	∅ Boden ∅ Base cm
2203/200		20	5	14
2203/240		24	5	18
2203/280		28	6	22
2203/320		32	6	26
2203/360*		36	7,5	28
2203/400*		40	8	31

*mit zusätzlichem Gegengriff.

Bitte beachten Sie die für die Induktionskochstelle angegebenen Mindestbodendurchmesser.

Deckel bitte separat bestellen (Serie 2261)

*with extra side handle.

Please order lids separately (Part No. 2261)

Stielkasserolle

hohe Form, mit Rohrgriff

Sauce Pan

deep, with hollow handle



Art-Nr. Part No.		∅ innen ∅ Inside cm	Höhe außen Outer Height cm	∅ Boden ∅ Base cm
2206/160	2,5 l	16	13	15
2206/180	3,25 l	18	13	17
2206/200	4 l	20	15	19
2206/240	7 l	24	17	23

Deckel bitte separat bestellen (Serie 2261)
Please order lids separately (Part No. 2261)

Stielkasserolle

flache Sautoirform, mit Rohrgriff

Sauté Pan

shallow, with hollow handle



Art-Nr. Part No.		∅ innen ∅ Inside cm	Höhe außen Outer Height cm	∅ Boden ∅ Base cm
2208/160	1,5 l	16	10	15
2208/180	2,5 l	18	10	17
2208/200	3 l	20	11	19
2208/240	5 l	24	12	23

Deckel bitte separat bestellen (Serie 2261)
Please order lids separately (Series 2261)

Deckel

passend zur Serie 2200, (ausgenommen der Sauteuse 2205) schwere Qualität

Lid

matches 2200 series pots and pans (except sauteuse 2205), satin polished



Art-Nr. Part No.	passend zu Matches
2261/160	/160
2261/180	/180
2261/200	/200
2261/240	/240
2261/260	/260
2261/280	/280
2261/300	/300
2261/320	/320
2261/340	/340
2261/360	/360
2261/400	/400
2261/450	/450
2261/500	/500



Cookware MultiPly

- Edelstahl 18/10
- schwere Qualität
- induktionsoptimiert
- Mehrschichtenmaterial
- Kaltgriffe
- 18/10 stainless steel
- heavy gauge
- excellent for induction
- multilayered material
- cool grip handles

The **contacto MultiPly** range of sauteuses and woks are specifically designed for use on induction hobs. High quality multi layered material made of 18/10 stainless steel and aluminium, the magnetic base is designed for optimum energy efficiency.

Die Sauteusen und Woks **MultiPly** von **contacto** sind eine speziell für die Induktionstechnik entwickelte Produktlinie. Hochqualitative Mehrschichtenmaterialien aus rostfreiem Chromnickel-Edelstahl 18/10 und Aluminium, sowie der auf allen Induktionsflächen funktionierenden Magnetlage ermöglichen eine optimale Energieausnutzung.

Art-Nr. Part No.	∅ innen ∅ Inside cm	Höhe Depth cm	Stiellänge Handle Length cm	
548/160	16	6	17,5	1 l
548/180	18	6	17,5	1,5 l
548/200	20	7	17,5	2 l
548/220	22	7	18	2,5 l
548/240	24	8	18	3 l

Keine Deckel zu den Sauteusen lieferbar.
No lids available for these sauteuses.



Sauteuse MultiPly

mit glattem Rand, aus mehrschichtigem Material: Ummantelung aus Edelstahl 18/10 und 18/0, Kern aus Aluminium, hochglänzend poliert, induktionsgeeignet, schwere Qualität

Sauteuse

multi layered material incl. aluminium, sandwiched between two layers of 18/10 and 18/0 stainless steel, suitable for induction, mirror polished, heavy gauge



Art-Nr. Part No.	∅ innen ∅ Inside cm	Höhe Height cm	Stiellänge Handle Length cm	
---------------------	---------------------------	----------------------	-----------------------------------	--

mit abgeflachtem Boden: / with flat base:

526/360 36 9 5 l 28

mit rundem Boden: / with round base:

524/360 36 9 5 l 28



Wok

aus mehrschichtigem Material: Ummantelung aus Edelstahl 18/10 und 18/0, Kern aus Aluminium, hochglänzend poliert, induktionsgeeignet, schwere Qualität

Wok

multi layered material incl. aluminium, sandwiched between layers of 18/10 and 18/0 stainless steel, suitable for induction, mirror polished finish, heavy gauge



Art-Nr. Part No.	∅ innen ∅ Inside cm	Höhe Height cm	Stiellänge Handle Length cm	
---------------------	---------------------------	----------------------	-----------------------------------	--

mit abgeflachtem Boden: / with flat base:

523/360 36 9 5 l 28

mit rundem Boden: / with round base:

528/360 36 9 5 l 28



Antihaft-Wok

aus mehrschichtigem Material: Ummantelung aus Edelstahl 18/10 und 18/0, mit PTFE-Antihftbeschichtung, Kern aus Aluminium, hochglänzend poliert, induktionsgeeignet, schwere Qualität

Non-stick Wok

multi layered material incl. aluminium, sandwiched between layers of 18/10 and 18/0 stainless steel, with PTFE non-stick coating, suitable for induction, outside mirror polished, heavy gauge

Antihft-Beschichtung nicht über 280°C überhitzen.

Wir empfehlen wegen der Überhitzungsgefahr im Sohlenbereich, Antihft-Woks nicht auf Induktionsflächen einzusetzen.

Please do not overheat i.e. 280°C max.; therefore we do not recommend use of induction.

Art-Nr. Part No.	∅ oben ∅ Top cm	Höhe Height cm	
530/362	24,5	4	

Passend zu allen Woks von CONTACTO
Fits all CONTACTO woks



Gasring für Wok

aus Edelstahl 18/10

Wok Stand

18/10 stainless steel

Art-Nr. Part No.	∅ dia. cm	Höhe Height cm
4852/150	15	8
4852/175	17,5	9
4852/200	20	9



Dampfkorb

aus Bambus, für die asiatische Küche

Steamer

bamboo, for Asian food

Bouillonkessel

aus extra starkem Aluminium, Einschichtboden, mit Rohrgriffen aus Edelstahl 18/10, Materialstärke 5,5 mm. Für Gas- und konventionelle Elektrokokchstellen geeignet. Bitte beachten Sie unsere Pflegehinweise.



Art-Nr. Part No.		Ø dia. cm	Höhe Depth cm
6101/360	36 l	36	35
6101/400	50 l	40	40
6101/450	70 l	45	45
6101/500	100 l	50	50

Deckel bitte separat bestellen (Art. 6161).
Please order lids separately (Part No.6161)

100 L stock pot with 3/4" swivel tap available on request from the UK only.

Stock Pot

5.5 mm aluminium, 18/10 stainless steel handles. Suitable for gas and conventional electric cooking methods. Please read our instructions sheet carefully.

Deckel

aus Aluminium, passend zur Serie 6100



Art-Nr. Part No.	passend zu Matches
6161/360	/360
6161/400	/400
6161/450	/450
6161/500	/500

Lid

matches 6100 series pots and pans

Bratpfanne

rechteckig, aus Aluminium, mit zwei Fallgriffen



Art-Nr. Part No.	Länge außen Outer Length cm	Breite außen Outer Width cm	Höhe Depth cm
6941/450	49,5	32	8 10 l
6941/500	54	32,5	8 12 l
6941/600	64,5	37,5	9 20 l
6941/650	68	45,5	10 24 l

Längenangaben einschließlich Griffe.
Length includes handles.

Roasting Pan

aluminium, with handles each end

Deckel

zu Serien 6941 und 6947 aus Aluminium



Art-Nr. Part No.	passend zu Matches
6948/450	/450
6948/500	/500
6948/600	/600

Lid

for 6941 and 6947, aluminium

Abtropfgestell für Deckel

aus zweifach verchromtem Stahldraht, für 6 Deckel mit Mindestdurchmesser von 14 cm, standsicher für Deckel bis etwa 32 cm Durchmesser



Art-Nr. Part No.	Höhe Height cm	Breite Width cm	Tiefe Depth cm
7566/006	14	10	30

Lid Rack

steel wire, double chrome plated, for 6 lids of at least 14 cm diameter but not more than about 32 cm

Deckelhalter

für 8 Deckel, zur Wandmontage, hochglanzverchromt



Art-Nr. Part No.	Höhe Height cm	Breite max. Max. Width cm	Ablagehöhe Rack height cm	Anzahl Fächer Slots
7568/680	64	23	6	8

Lid Rack

for 8 lids, chrome plated, wall fitting

Topfeinsätze

Pasta & Steamer Baskets



contacto

Art-Nr. Part No.	Ø innen Ø Inside cm	Höhe gesamt Overall Height cm
1401/200	4,5 l	20
1401/240	8,5 l	24
1401/280	13,5 l	28

Passend in Kochtöpfe 2001, 2101, 2201 und Fleisch-töpfe 2007, 2107, 2207.

For 2001, 2101, 2201 stockpots and 2007, 2107, 2207 deep casseroles.



Nudelkocher-Einsatz

aus Edelstahl 18/10, mit verstärkten Kaltgriffen, mit 3 mm Boden- und 5 mm Seitenlochung, schwere Qualität

Pasta Basket

18/10 stainless steel, with reinforced handles, with 3 mm perforations in base, 5 mm perforations on side

Art-Nr. Part No.	Ø dia. cm	Höhe Height cm
1403/240	5 l	24
1403/280	7 l	28
1403/320	12 l	32
1403/360	16 l	36



Dampfkoch-Einsatz

aus Edelstahl 18/10, matt gebürstet mit hochglänzendem Rand, mit verstärkten Kaltgriffen, mit 3 mm Bodenlochung, schwere Qualität

Steamer Insert

18/10 stainless steel, matt polished with mirror polished rim, with reinforced handles, with 3 mm perforations in base

Art-Nr. Part No.	Ø max. cm	Höhe gesamt Overall Height cm	Stiellänge Handle Length cm
1406/360	36	23	17

Für Topf 2007/360, 2107/360 bzw. 2207/360: /
For 2007/360, 2107/360 and 2207/360 pots:

Für Topf 2007/400, 2107/400 bzw. 2207/400: /
For 2007/400, 2107/400 and 2207/400 pots:

1406/400 40 26 17



Vierteileinsatz für Teigwaren

aus Edelstahl 18/10, hochglänzend, mit abgerundeten Kanten, 3,5 mm-Lochung in der Wand und im Boden, mit Haken zum Einhängen am Topfrand, schwere Qualität

1/4 Pasta/Steamer Basket

18/10 stainless steel, mirror polished finish, 3.5 mm perforations in wall and base

Passende Töpfe finden Sie auf Seite 2, 5 und 9.
See pages 2, 5 and 9 for 2007, 2107 and 2207 pots.

Art-Nr. Part No.	Ø dia. cm	Höhe innen Inner Height cm
1405/240	8,5 l	24
1405/280	13,5 l	28

Passend in Kochtöpfe 2001, 2101, 2201 und Fleisch-töpfe 2007, 2107, 2207.

For 2001, 2101, 2201 stock pots and 2007, 2107, 2207 deep casseroles



Wasserbadeinsatz

aus Edelstahl 18/10, mit verstärkten Kaltgriffen, schwere Qualität

Double boiler / Bain marie Insert

18/10 stainless steel, with reinforced handles

Art-Nr. Part No.	Ø min. cm	Ø max. cm
1408/140	14	24
1408/200	20	32



Gemüsedämpfeinsatz

aus Edelstahl 18/0, leichte stabile Qualität, mit Ø 3 mm Lochung, Bodenabstand 2 cm

Steamer Basket

18/0 stainless steel, 3 mm perforations, base clearance 2 cm

Art-Nr. Part No.	Ø innen Ø Inside cm	Höhe außen Outer Height cm	Ø Boden Ø Base cm
2017/003	3 l	18	14
2017/006	6 l	24	18



Simmertopf

aus Edelstahl 18/10, mit Kompensboden, induktionsgeeignet, mit Deckel, Messstab und Einfülltrichter. Zum Zubereiten von Saucen und Milchspeisen ohne Anhaften und Überkochen der Speisen.

Sauce Warmer/ Bain Marie Pot

18/10 stainless steel, mirror polished finish, with lid, dip-stick and funnel. This design helps to avoid sauces etc. sticking to the pot. Suitable for any cooking method including induction

Schnellkochtopf

aus Edelstahl 18/10, hochglänzend, mit Sandwichboden, extra schwere Qualität, ohne Einsatz; Topftiefe 28,5 cm, induktionsgeeignet



Pressure Cooker

18/10 stainless steel, mirror polished finish, with sandwich base, extra heavy gauge, excludes insert, pot depth 28.5 cm, suitable for induction

Art-Nr. Part No.	∅ innen ∅ Inside cm	Höhe außen Outer Height cm	∅ Boden ∅ Base cm	
422/013	13 l	24	34	19

422/901 Ersatzdichtungsring / Spare gasket

Weitere Ersatzteile bitte anfragen.
Further spare parts on request.

Spargelkochtopf

ganz aus Edelstahl 18/10, seidenmatt gebürstet mit hochglänzendem Rand, komplett mit Einsatz und Deckel, induktionsgeeignet, schwere Qualität



Asparagus Pot

stainless steel 18/10, satin polished with mirror polished rim, with lid and insert of stainless steel, suitable for induction cooking, extra heavy gauge

Art-Nr. Part No.	∅ innen ∅ Inside cm	Höhe außen Outer Height cm	∅ Boden ∅ Base cm	
6602/160	4,5 l	16	23,5	14,5
2202/160	5,5 l	16	29,5	14

niedrige Ausführung: / shallow version:

hohe Ausführung: / deep version:

Milchtopf

aus Edelstahl 18/10, hochglänzend, mit Schüttrand und Hohlgriff (Kaltgriff), mit verkapseltem Alu- Kompensboden, induktionsgeeignet



Milk Pot

18/10 stainless steel, mirror polished finish, with hollow handle and pouring edge, with aluminium sandwich base suitable for induction cooking

Art-Nr. Part No.	∅ innen ∅ Inside cm	Höhe Depth cm	
6004/140	1,8 l	14	13
6004/160	2,5 l	16	13,5

Deckel hierzu bitte separat bestellen: / Please order lids separately:

2061/140	14
2061/160	16

Flötenwasserkessel

aus Edelstahl 18/10, hochglänzend mit schwarzem Duroplastgriff, einfacher Boden, nicht induktionsgeeignet, mit Deckel



Kettle with Whistle

18/10 stainless steel, mirror polished finish, not suitable for induction, with black Duroplast handle and lid

Art-Nr. Part No.	∅ Boden ∅ Base cm	Höhe gesamt Overall Height cm	
432/250	2,5 l	18,5	23

Mit geschlossenem Griff: / With full handle:

432/450	4,5 l	22,5	25
---------	-------	------	----

Muschelserviertopf

aus Edelstahl 18/10, hochglänzend, ohne Kompensboden; der Deckel dient als Schüssel zur Aufnahme der Muschelschalen, mittelschwere Qualität



Mussels Pot

18/10 stainless steel, mirror polished finish, lid serves as dish for empty mussel shells

Art-Nr. Part No.	∅ dia. cm	Höhe gesamt Overall Height cm	
490/180	2,5 l	18	17

Für ca. 0,8 kg - 1 kg Muscheln: / holds 0.8-1 kg mussels:

Muschelserviertopf

innen und außen schwarz emailliert, mit Edelstahl-Ring an Topf und Deckel



Mussels Pot

black enamelled inside and out, with stainless steel rings

Art-Nr. Part No.	∅ dia. cm	Höhe gesamt Overall Height cm	
488/120	0,75 l	12	14
488/180	2,5 l	18	19
488/200	3,5 l	20	20

Für ca. 0,3 kg Muscheln: / holds 0.3 Kg mussels:

Für ca. 1 kg Muscheln: / holds 1.0 Kg mussels:

Für ca. 1,5 kg Muscheln: / holds 1.5 Kg mussels:



Art-Nr. Part No.	∅ innen ∅ Inside cm	Höhe Height cm	∅ Boden ∅ Base cm
8773/200	20	4	14
8773/240	24	4,5	18
8773/280	28	5	20



Kupfer-Flambierpfanne

2,5 mm starker Mehrschichtenaufbau aus Edelstahl 18/10, Aluminium und Kupfer, induktionsgeeignet, mit Schüttrand, mit genietetem Stielgriff aus Edelstahl

Copper Flambé Pan

2.5 mm multi-ply material, 18/10 stainless steel, aluminium, copper, suitable for any cooking method including induction, riveted stainless steel handle



Art-Nr. Part No.	∅ innen ∅ Inside cm	Höhe außen Outer Height cm	∅ Boden ∅ Base cm
8776/180 2 l	18	8,5	15,5



Kupfer-Stielkasserolle

2,5 mm starker Mehrschichtenaufbau aus Edelstahl 18/10, Aluminium und Kupfer, induktionsgeeignet, mit Schüttrand, mit genietetem Stielgriff aus Edelstahl

Copper Sauté Pan

2.5 mm multi-ply material, 18/10 stainless steel, aluminium, copper, suitable for any cooking method including induction, riveted stainless steel handle



Art-Nr. Part No.	∅ innen ∅ Inside cm	Höhe Height cm	Stiellänge Handle Length cm	∅ Boden ∅ Base cm
8775/200	20	7	18	14



Kupfer-Sauteuse

2,5 mm starker Mehrschichtenaufbau aus Edelstahl 18/10, Aluminium und Kupfer, induktionsgeeignet, mit Schüttrand, mit genietetem Stielgriff aus Edelstahl

Copper Sauteuse

2.5 mm multi-ply material, 18/10 stainless steel, aluminium, copper, suitable for any cooking method including induction, riveted stainless steel handle



Art-Nr. Part No.	∅ innen ∅ Inside cm	Höhe Height cm	∅ Boden ∅ Base cm
8777/200 3,5 l	20	11,5	17,5



Kupfer-Fleischtopf

mit Deckel, 2,5 mm starker Mehrschichtenaufbau aus Edelstahl 18/10, Aluminium und Kupfer, induktionsgeeignet, mit Schüttrand, mit genieteten Griffen aus Edelstahl

Copper Casserole

with lid, 2.5 mm multi-ply material, 18/10 stainless steel, aluminium, copper, suitable for any cooking method including induction, riveted stainless steel handles



Art-Nr. Part No.	∅ innen ∅ Inside cm	Höhe Height cm	∅ Boden ∅ Base cm
5835/015		150 ml	

Lieferbar im Karton à 6 Stück oder einzeln.
Can be supplied singly or boxed in 6's.



Reinigungscreme Kupfer

für Kupfer/Messing und vergoldete Gegenstände, zur Reinigung z.B. von Töpfen, Kasserollen, Pfannen und Kerzenhaltern

Copper Cleaning Cream

for copper, brass, or gold plated items, such as cookware

Eine 1,5 mm starke Kupferschicht gibt dieser schweren Serie ihre Wertigkeit. Innen ist eine 0,7 mm dicke 18/10 Edelstahlschicht aufgebracht, die das Geschirr uneingeschränkt für alle Lebensmittel geeignet macht. Die Griffe sind aus schwerem Messing gefertigt und aufgenietet.

The 1.5 mm thick copper layer gives this range an exclusive quality. The 0.7 mm 18/10 stainless steel lining makes it suitable for all food. The riveted handles are made from heavy brass, as are the lid knobs.

Kupfer - Copper Line

- 1,5 mm starkes Kupfer
- 0,7 mm Edelstahl innen
- genietetes Messinggriffe
- ideal zur Präsentation
- nicht induktionsgeeignet
- 1.5 mm thick copper
- 0.7 mm stainless steel
- riveted brass handles
- ideal for presentation
- not suitable for induction

Stielkasserolle, tief, aus Kupfer

schwere Qualität

Mini Copper Sauce Pan

heavy gauge



Art-Nr. Part No.	∅ innen ∅ Inside cm	Höhe Height cm		Stiellänge Handle Length cm
8771/070	6,5	4,5	0,15 l	7
8771/090	8,5	6	0,33 l	8,5
8771/120	12	7,5	0,75 l	11

Stielkasserolle, flach, aus Kupfer

schwere Qualität

Mini Copper Sauté Pan

heavy gauge



Art-Nr. Part No.	∅ innen ∅ Inside cm	Höhe Height cm		Stiellänge Handle Length cm
8770/050	5	3	0,05 l	7
8770/090	8,5	4,5	0,25 l	7

Wok aus Kupfer

originell zum Servieren von asiatischen Speisen, schwere Qualität

Mini Copper Wok

heavy gauge



Art-Nr. Part No.	∅ innen ∅ Inside cm	Höhe Height cm		Stiellänge Handle Length cm
8767/110	11	5,2	0,33 l	11
8767/140	14	5,8	0,6 l	11

Paellapfanne aus Kupfer

originell zum Servieren von Paella, schwere Qualität

Mini Copper Paella/Egg Pan

heavy gauge



Art-Nr. Part No.	∅ innen ∅ Inside cm	Höhe Height cm		
8766/120	12	2,5		0,2 l

Servierpfanne aus Kupfer

schwere Qualität

Mini Copper Frying Pan

heavy gauge



Art-Nr. Part No.	∅ innen ∅ Inside cm	Höhe Height cm		Stiellänge Handle Length cm
8772/120	12	3,5	0,35 l	11

Cocotte aus Kupfer

Mini Copper Casserole

heavy gauge



Art-Nr. Part No.	∅ innen ∅ Inside cm	Höhe Height cm		
8768/090	8,5	6		0,33 l
8768/120	12	7,5		0,75 l

Deckel aus Kupfer

Unterseite aus 0,7 mm Edelstahl 18/10, mit Messingknopf, schwere Qualität

Mini Copper Lid

heavy gauge



Art-Nr. Part No.	∅ dia. cm	
8769/090	8,5	
8769/120	12	

Minikochgeschirr

Mini Stainless Steel Presentation Pans



contacto

Art-Nr. Part No.	∅ innen ∅ Inside cm	Höhe Height cm	Stiellänge Handle Length cm	
3390/050	5	3	0,05 l	7
3390/090	8,5	4,5	0,25 l	7



Kasserolle

aus 1,2 mm Edelstahl 18/10, nicht induktionsgeeignet, mit genietetem Messinggriff, ideal zum Präsentieren

Mini Sauté Pan

1.2 mm 18/10 mirror polished stainless steel, brass handle, not suitable for induction, ideal for presentation

Art-Nr. Part No.	∅ innen ∅ Inside cm	Höhe Height cm	Stiellänge Handle Length cm	
3391/070	6,5	4,5	0,15 l	7
3391/090	8,5	6	0,33 l	8,5
3391/120	12	7,5	0,75 l	11



Stielkasserolle, tief

aus 1,2 mm Edelstahl 18/10, nicht induktionsgeeignet, mit genietetem Messinggriff, ideal zum Präsentieren

Mini Sauce Pan

1.2 mm 18/10 mirror polished stainless steel, brass handle, not suitable for induction, ideal for presentation

Art-Nr. Part No.	∅ innen ∅ Inside cm	Höhe Height cm	Stiellänge Handle Length cm	
3397/110	11	5,2	0,33 l	11
3397/140	14	5,5	0,6 l	11



Mini Wok

aus 1,2 mm Edelstahl 18/10, nicht induktionsgeeignet, mit genietetem Messinggriff, ideal zum Präsentieren

Mini Wok

1.2 mm 18/10 mirror polished stainless steel, brass handle, not suitable for induction, ideal for presentation

Art-Nr. Part No.	∅ innen ∅ Inside cm	Höhe Height cm	Stiellänge Handle Length cm	
3392/120	12	3,5	0,35 l	11



Mini Bratpfanne

aus 1,2 mm Edelstahl 18/10, nicht induktionsgeeignet, mit genietetem Messinggriff, ideal zum Präsentieren

Mini Frying Pan

1.2 mm 18/10 mirror polished stainless steel, brass handle, not suitable for induction, ideal for presentation

Art-Nr. Part No.	∅ innen ∅ Inside cm	Höhe Height cm	Stiellänge Handle Length cm	
3394/120	12	7,5	0,75 l	



Cocotte

aus 1,2 mm Edelstahl 18/10, nicht induktionsgeeignet, mit genieteten Stielgriffen aus Messing, ideal zum Präsentieren

Mini Casserole

1.2 mm 18/10 mirror polished stainless steel, brass handles, not suitable for induction, ideal for presentation

Art-Nr. Part No.	∅ innen ∅ Inside cm	Höhe Height cm	Stiellänge Handle Length cm	
3398/090		8,5		
3398/120		12		



Deckel

aus 1,2 mm Edelstahl 18/10, mit genietetem Messinggriff

Mini Lid

1.2 mm 18/10 mirror polished stainless steel, brass knob, ideal for presentation

Die ,TITAN'-ALU-Pfannen sind das Ergebnis hochwertiger Handarbeit. Der Kern aus handgegossenem Aluminium weist die höchstmögliche Wärmeleitfähigkeit auf. Die 7 mm starken Böden bleiben durch den spannungsfreien Guss plan. Ein geringes Gesamtgewicht und hervorragende Kocheigenschaften. Geeignet für Elektro-, Gas- und CERAN®-Kochstellen. Als Oberfläche wird innen und außen eine Plasmaschicht aus Titan-Aluminium-Oxyd auf den Aluguss aufgeschmolzen. Hoher Antihaft-Effekt und gute Kratzfestigkeit sind so gewährleistet. Dauereinsatz und Reinigung sind problemlos. Auch für den uneingeschränkten Einsatz im Backofen geeignet.

These ,TITANIUM'-OXIDE-ALUMINIUM frying and roasting pans are manufactured from cast aluminium which give the base a thickness of 7 mm. The strong handles are made from 18/10 stainless steel. All pans are coated with a titanium-oxide non-stick finish. Suitable for any cooking method except induction, oven safe up to 250°C.

For a version of these pans which are suitable for induction please go to ,TITAN'-OXIDE-ALU-MAGNETIC later in this catalogue.



,TITANIUM'-OXIDE-ALUMINIUM

- hochwertiger Kokillenguss
- mit Antihaftgrund aus ,Titan'-Aluminiumoxyd
- backofenfest
- nicht induktionsgeeignet
- non-stick
- durable
- easy to clean
- excellent heat conductor
- not suitable for induction

Wir haben diese bewährte Serie um eine induktionsfähige Variante erweitert, die Sie unter der Rubrik „,TITAN'-OXIDE-ALU-MAGNETIC“ an anderer Stelle in diesem Katalog finden.

Lyoner Bratpfanne

aus Aluminium-Granit-Guss, plangedrehter Boden, mit schwerem Edelstahl-Stiel, backofenfest bis +250°C, nicht induktionsgeeignet

Frying Pan

cast granite aluminium, ground base, with heavy 18/10 stainless steel handle, not suitable for induction



Art-Nr. Part No.	∅ dia. cm	Höhe Height cm	Stiellänge Handle Length cm	∅ Boden ∅ Base cm
5508/200	20	3,5	22	17
5508/240	24	3,5	22	18
5508/280	28	5,8	32	19,5
5508/320	32	5,8	32	23,5
5508/360	36	6	38	28
5508/400	40	6	38	31,5

Deckel bitte separat bestellen (Art. 5509 auf Seite 19)
Please order lids no. 5509 on page 19 separately.

Bratpfanne

flache Form, Stiel aus Edelstahl 18/10, backofenfest bis +250°C, nicht induktionsgeeignet

Frying Pan, shallow

with 18/10 stainless steel handle, not suitable for induction



Art-Nr. Part No.	∅ dia. cm	Höhe Height cm	Stiellänge Handle Length cm	∅ Boden ∅ Base cm
5503/200	20	3	20	17,5
5503/240	24	3	20	20
5503/280*	28	3	20	23
5503/320*	32	3	20	27

*mit Gegengriff Deckel bitte separat bestellen (Art. 5509 auf Seite 19)

*with extra cast aluminium side handle Please order lids no. 5509 on page 19 separately.

Bratpfanne

mittelhohe Form, Stiel aus Edelstahl 18/10, backofenfest bis +250°C, nicht induktionsgeeignet

Frying Pan, medium

medium, with 18/10 stainless steel handle, not suitable for induction



Art-Nr. Part No.	∅ dia. cm	Höhe Height cm	Stiellänge Handle Length cm	∅ Boden ∅ Base cm
5505/200	20	5	20	16
5505/240	24	5	20	20
5505/280	28	5	20	21,5
5505/320*	32	5	20	30

*mit Gegengriff. Deckel bitte separat bestellen (Art. 5509 auf Seite 19)

*with extra cast aluminium side handle. Please order lids no. 5509 on page 19 separately.

Bratpfanne

hohe Form, Stiel aus Edelstahl 18/10, backofenfest bis +250°C, nicht induktionsgeeignet

Frying Pan, deep

deep, with 18/10 stainless steel handle, not suitable for induction



Art-Nr. Part No.	∅ dia. cm	Höhe Height cm	Stiellänge Handle Length cm
5507/240*	24	7	20
5507/280*	28	7	20

*mit Gegengriff. Deckel bitte separat bestellen (Art. 5509 auf Seite 19)

*with extra cast aluminium side handle. Please order lids no. 5509 on page 19 separately.

GN-Bräter

aus Aluminiumguss, PTFE-Antihftbeschichtung, nicht induktionsgeeignet, bis +250°C einsetzbar

GN Roasting Pan

cast aluminium, PTFE-non-stick coating, suitable for any cooking method up to 250°C except induction



Art-Nr. Part No.	Länge Length cm	Breite Width cm	Höhe außen Outer Height cm	GN
5510/325	32,5	26,5	6,5	1/2
5510/530	53	32,5	6,5	1/1

Antihaft-Pfannen 'Titan'-Aluminium Cast Aluminium Cookware



contacto

Art-Nr. Part No.	Länge Length cm	Breite Width cm	Höhe Depth cm	
5501/420	42	24	20	9 l



Bräter, oval

mit versetzten Laschengriffen, der Deckel (7 cm hoch) kann separat als Bräter verwendet werden, backofenfest bis +250°C, nicht induktionsgeeignet

Oval Deep Roasting Pan with lid

lid 7 cm high can be used as a roasting dish, total height 27 cm, not suitable for induction,

Art-Nr. Part No.	Länge Length cm	Breite Width cm	Höhe Depth cm	
5502/330	33	21	11	4 l



Bräter, rechteckig

mit schwarzen Duroplast®-Griffen, mit Glasdeckel, der auch als Auflaufschale verwendet werden kann, backofenfest bis +250°C, nicht induktionsgeeignet

Rectangular Roasting Pan

with Duroplast® handles and glass lid, oven safe up to +250°C, total height 15 cm, not suitable for induction

Ersatz-Glasdeckel / Spare glass lid:
5502/331

Art-Nr. Part No.	Länge innen Inner Length cm	Breite innen Inner Width cm	Höhe Height cm	Ø Boden Ø Base cm
nicht induktionsgeeignet: / not suitable for induction:				
5504/230	23	23	3	18
5504/250	25	25	7,5	21,5



Grillpfanne, quadratisch

Stiel aus Edelstahl 18/10, backofenfest bis +250°C, nicht induktionsgeeignet

Square Griddle Pan

18/10 stainless steel handle, not suitable for induction

induktionsgeeignet beschichtet: / coated for induction use:

5574/230	23	23	3	18
----------	----	----	---	----

Art-Nr. Part No.	Länge Length cm	Breite Width cm	Höhe Height cm	Stiellänge Handle Length cm
nicht induktionsgeeignet: / not suitable for induction:				
5500/380	38	26	6	20



Fischpfanne, oval

aus handgegossenem Aluminium-Kokillenguss, Antihftbeschichtung aus Titan-Aluminiumoxyd-Plasma, backofenfest bis +250°C, mit Stiel aus Edelstahl 18/10, hochwertiges Qualitätsprodukt

Oval Fish Pan

18/10 stainless steel handle

induktionsgeeignet beschichtet: / coated for induction use:

5570/380	38	26	6	33
----------	----	----	---	----

Art-Nr. Part No.	Ø innen Ø Inside cm	Höhe Height cm	Ø Boden Ø Base cm	Stiellänge Handle Length cm
nicht induktionsgeeignet: / not suitable for induction:				
5515/240	24	5	18	27
5515/280	28	5	22	27
5515/320	32	5	26	27



Antihft-Bratpfanne

aus 5 mm Aluminiumguss, einfache PTFE Antihftbeschichtung, mit hochglänzend poliertem Griff aus Edelstahl, plangedrehter Boden, mittelschwere Qualität

Frying Pan, Medium

ground base, with stainless steel handle, material thickness 5 mm, not suitable for induction

Art-Nr. Part No.	Ø dia. cm
5509/200	20 cm
5509/240	24 cm
5509/260	26 cm
5509/280	28 cm
5509/320	32 cm



Glasdeckel

passend zu allen Aluminiumguss- und Edelstahlpfannen von Contacto, bedingt bruchfest, Knopf aus Kunststoff, backofenfest bis +250°C

Glass Lid

matches titanium aluminium oxide range and all Contacto stainless steel pans, knob made of plastic, oven safe up to +250°C

Die ,TITAN'-ALU-INDUKTIONSPfannen sind das Ergebnis hochwertiger Handarbeit. Der Kern aus handgegossenem Aluminium weist die höchstmögliche Wärmeleitfähigkeit auf. Die 7 mm starken Böden bleiben durch den spannungsfreien Guss plan. Geringes Gesamtgewicht und hervorragende Kocheigenschaften. Eine zusätzliche Plasmabeschichtung auf der Unterseite dieser Pfannen macht sie geeignet für Induktionskochstellen. Als Oberfläche wird innen und außen eine Plasmaschicht aus ,Titan'-Aluminium-Oxyd auf den Aluguss aufgeschmolzen. Hoher Antihaft-Effekt und gute Kratzfestigkeit sind so gewährleistet. Dauereinsatz und Reinigung sind problemlos. Auch für den uneingeschränkten Einsatz im Backofen geeignet.

These ,Titanium' aluminium induction pans are the result of high quality work done by hand. The core, made of hand cast aluminium, produces the highest possible heat conductivity. The 7 mm ground bases remain flat due to stress free casting and overall weight of the pans is relatively low, yet they have superb cooking properties.

A plasma coating of aluminium oxide is melted onto both the inside and the outside of the cast aluminium. This ensures a high non-stick and scratch resistant surface. An additional magnetic plasma coating on the underside of these pans makes them perfectly suitable for induction use.

Long use and cleaning are no problem and the pans are suitable for use in ovens up to 250°C.

,TITANIUM'-OXIDE-ALU-MAGNETIC INDUCTION

- hochwertiger Kokillenguss
- mit Antihaftgrund aus ,Titan'-Aluminiumoxyd
- backofenfest
- speziell für Induktion
- made for induction use
- non-stick
- oven safe
- excellent heat conductor
- high quality

Wir haben die bewährte ,Titan'-Alu-Serie um diese induktionsfähige Variante erweitert. Eine zusätzliche Magnetschicht haftet optimal am Pfannenboden und überträgt die Hitze unmittelbar an den Aluminiumkern.



Lyoner Bratpfanne, induktionsgeeignet

mit schwerem Stiel aus Edelstahl 18/10, hoher Wirkungsgrad auf Induktionsstellen durch Spezialbeschichtung, backofenfest bis +250°C

Frying Pan

with 18/10 stainless steel handle, suitable in ovens up to 250°C



Art-Nr. Part No.	∅ dia. cm	Höhe Depth cm	Stiellänge Handle Length cm	∅ Boden ∅ Base cm
5578/200	20	3,5	22	17
5578/240	24	3,5	22	18
5578/280	28	5,8	32	19,5
5578/320	32	5,8	32	23,5
5578/360	36	6	38	28
5578/400	40	6	38	31,5

Deckel bitte separat bestellen (Art. 5509 auf Seite 19).
Please order lids no. 5509 on page 19 separately.

Bratpfanne, induktionsgeeignet

mit Stiel aus Edelstahl 18/10, hoher Wirkungsgrad auf Induktionsstellen durch Spezialbeschichtung, backofenfest bis +250°C

Frying Pan, shallow

with 18/10 stainless steel handle, suitable in ovens up to 250°C



Art-Nr. Part No.	∅ dia. cm	Höhe Height cm	Stiellänge Handle Length cm	∅ Boden ∅ Base cm
5573/200	20	3	20	17,5
5573/240	24	3	20	20
5573/280	28	3	20	23
5573/320	32	3	20	27

Deckel bitte separat bestellen (Art. 5509 auf Seite 19).
Please order lids no. 5509 on page 19 separately.

Bratpfanne, induktionsgeeignet

mit Stiel aus Edelstahl 18/10, hoher Wirkungsgrad auf Induktionsstellen durch Spezialbeschichtung, backofenfest bis +250°C

Frying Pan, medium

with 18/10 stainless steel handle, suitable in ovens up to 250°C



Art-Nr. Part No.	∅ dia. cm	Höhe Height cm	Stiellänge Handle Length cm	∅ Boden ∅ Base cm
5575/200	20	5	20	16
5575/240	24	5	20	22
5575/280	28	5	20	26
5575/320	32	5	20	30

Deckel bitte separat bestellen (Art. 5509 auf Seite 19).
Please order lids no. 5509 on page 19 separately.

Bratpfanne, induktionsgeeignet

mit Stiel aus Edelstahl 18/10, hoher Wirkungsgrad auf Induktionsstellen durch Spezialbeschichtung, backofenfest bis +250°C

Frying Pan, deep

with 18/10 stainless steel handle, suitable in ovens up to 250°C



Art-Nr. Part No.	∅ dia. cm	Höhe Height cm	Stiellänge Handle Length cm	∅ Boden ∅ Base cm
5579/240	24	7	20	18
5579/280	28	7	20	22

Deckel bitte separat bestellen (Art. 5509 auf Seite 19).
Please order lids no. 5509 on page 19 separately.

Antihaft-Pfannen Aluminium Non-Stick Cookware



contacto

Art-Nr. Part No.	Ø dia. cm	Höhe Depth cm	Stärke Thickness mm
5088/200	20	3	5
5088/240	24	3,5	5
5088/280	28	3,8	5
5088/320	32	4,5	5



Antihaft-Lyonerpfanne, Induktion

aus Aluminium mit PTFE-Beschichtung, plangedrehter Spezialboden, Eisengriff dreifach vernietet, induktionsgeeignet

Non-Stick Frying Pan, induction

aluminium with PTFE coating, special ground base, riveted steel handle, suitable for induction

Art-Nr. Part No.	Ø dia. cm	Höhe Height cm	Stärke Thickness mm
5077/200	20	4	4
5077/240	24	4	4
5077/280	28	4,5	4
5077/320	32	5	5
5077/360	36	5,5	5
5077/400	40	5,7	5



Antihaft-Lyonerpfanne

aus Aluminium mit hochwertiger PTFE-Beschichtung, plangedrehter Boden, Edelstahlgriff dreifach vernietet, nicht induktionsgeeignet

Non-Stick Frying Pan

aluminium with high grade PTFE coating, ground base, with riveted stainless steel handle not suitable for induction

Art-Nr. Part No.	Ø dia. cm	Höhe Depth cm	Stiellänge Handle Length cm	Stärke Thickness mm
6103/180	18	3,5	17	3
6103/200	20	4	17	3
6103/240	24	4,5	23	3
6103/280	28	5	25	3
6103/320	32	5	29,5	4
6103/360	36	5	33	4
6103/400	40	6	35	4



Antihaft-Bratpfanne

aus tiefgezogenem Aluminium, mit PTFE-Beschichtung, plangedrehter Boden, Stiel aus Edelstahl, nicht induktionsgeeignet

Non-Stick Frying Pan

deep drawn aluminium with PTFE non-stick coating, ground base, stainless steel handle, not suitable for induction

Art-Nr. Part No.	Ø dia. cm	Höhe Height cm	Stärke Thickness mm
5066/200	20	4	4
5066/240	24	5	4
5066/280	28	6,5	4
5066/320	32	7	5
5066/360	36	7,5	5
5066/400	40	8	5



Antihaft-Pfanne

aus Aluminium mit PTFE-Beschichtung, plangedrehter Boden, Eisengriff dreifach vernietet

Non-Stick Frying Pan

aluminium with PTFE coating, ground base, riveted steel handle

Antihaft-Fischpfanne

aus Aluminium mit PTFE-Beschichtung, plangedrehter Boden, Edelstahlgriff dreifach vernietet, extra schwere Qualität

Non-Stick Fish Pan

aluminium with PTFE coating, ground base, with riveted stainless steel handle not suitable for induction



Art-Nr. Part No.	Länge Length cm	Breite Width cm	Höhe Height cm	Stärke Thickness mm
5076/360	36	25	5	5

Antihaft-Sauteuse

aus Aluminium mit PTFE-Beschichtung, plangedrehter Boden, Edelstahlgriff dreifach vernietet, extra schwere Qualität

Non-Stick Sauteuse

aluminium with PTFE coating, ground base, with riveted stainless steel handle not suitable for induction



Art-Nr. Part No.	Ø dia. cm	Höhe Height cm	Stärke Thickness mm
5075/240	24	7	4

Antihaft-Blinispfanne

aus Aluminium mit PTFE-Beschichtung, plangedrehter Boden, Edelstahlgriff zweifach vernietet, extra schwere Qualität

Non-Stick Blinis Pan

aluminium with PTFE coating, ground base, with riveted stainless steel handle not suitable for induction



Art-Nr. Part No.	Ø dia. cm	Höhe Height cm	Stärke Thickness mm
5073/120	12	2	3

Antihaft-Crêpespfanne

aus Aluminium mit PTFE-Beschichtung, plangedrehter Boden, Edelstahlgriff dreifach vernietet, extra schwere Qualität

Non-Stick Crêpes Pan

aluminium with PTFE coating, ground base, with riveted stainless steel handle not suitable for induction



Art-Nr. Part No.	Ø dia. cm	Höhe Height mm	Stärke Thickness mm
5074/260	24	20	3

Teigverteiler für Crêpes

aus Edelstahl 18/10

Crêpes Tool

18/10 stainless steel



Art-Nr. Part No.	Breite Width cm	Stiellänge Handle Length cm
5103/180	18	20

Teigverteiler für Crêpes

aus unbehandeltem, naturbelassenem Buchenholz, nicht spülmaschinengeeignet

Crêpes Tool

unlacquered smooth beechwood, not dishwasher proof



Art-Nr. Part No.	Breite Width cm	Stiellänge Handle Length cm
837/150	12	20

Art-Nr. Part No.	Ø dia. cm	Höhe Depth cm	Stiellänge Handle Length cm
5003/240	24	4	17
5003/280	28	4,5	22
5003/320	32	5	25,5
5003/360	36	5,5	31
5003/400	40	6	31
5003/500	50	6	41



Eisenpfanne, Lyoneser Form
aus ungeschwärtztem Stahl, Materialstärke 2,5 bis 3 mm, gebläuter Flachgriff mit Aufhängeöse, induktionsgeeignet, schwere Qualität

Frying Pan

mild steel, flat blue steel handle with hanging loop, material thickness: 2.5 - 3 mm, suitable for any cooking method including induction, heavy gauge

Art-Nr. Part No.	Ø dia. cm	Höhe Height cm
5080/340	34	5
5080/420	42	5,5
5080/470	47	6,5
5080/600	60	6,5



Paella-Eisenpfanne

aus gebläutem Stahl, Materialstärke 1,5 mm, mit ungeschwärtzten Griffen, induktionsgeeignet, schwere Qualität

Paella Pan

blue steel, 1.5 mm thick, mild steel handles, suitable for any cooking method including induction, heavy gauge

Art-Nr. Part No.	Ø dia. cm	Höhe Height cm
5080/240	24	4
5080/400	40	6



Paella-Eisenpfanne

aus ungeschwärtztem Stahl, Materialstärke 2,5 mm, induktionsgeeignet, extra schwere Qualität

Paella Pan

mild steel, 2.5 mm thick, heavy gauge

Art-Nr. Part No.	Ø dia. cm	Höhe Depth cm	Stiellänge Handle Length cm
5007/200	20	3	18
5007/240	24	3	21
5007/280	28	3	24



Eisenpfanne, Lyoneser Form

aus ungeschwärtztem flachem Stahl, mit geschmiedetem Hakengriff, induktionsgeeignet, schwere Qualität

Frying Pan

mild steel, with blue steel handle, suitable for any cooking method including induction, heavy gauge

Art-Nr. Part No.	Ø dia. cm	Höhe Depth cm	Stiellänge Handle Length cm
5030/120	12	2,5	12,5



Eisen-Blinispfännchen

aus 2,5 mm starkem ungeschwärtztem Stahl, gebläuter Flachgriff mit Aufhängeöse, induktionsgeeignet, schwere Qualität

Blinis Pan

mild steel, material thickness: 2.5 mm flat blue steel handle with hanging loop, suitable for any cooking method including induction, heavy gauge

Art-Nr. Part No.	Ø dia. cm	Höhe Depth cm	Stiellänge Handle Length cm
5100/200	20	2	18
5100/240	24	2	20
5100/280	28	3	27



Crêpes-Eisenpfanne

(Omelettepfanne) aus ungeschwärtztem Stahl, Materialstärke 2 mm, gebläuter Flachgriff mit Aufhängeöse, induktionsgeeignet, schwere Qualität

Crêpes Pan

mild steel 2 mm flat blue steel handle with hanging loop, suitable for any cooking method including induction, heavy gauge

Kaltgeschmiedete Pfannen werden kalt, also nicht im rotglühendem Zustand geschmiedet, wodurch die Oberfläche weicher als bei warmgeschmiedeten Pfannen wird, gleichzeitig aber glatter. Das Eisen von geschmiedeten Pfannen ist nicht so spröde und stoßempfindlich wie Gusseisen. Es ist ideal zum schnellen Anbraten bei hoher Energiezufuhr auf allen Herdarten einschließlich Induktion. Der Pfannenboden muss aber immer gleichmäßig erhitzt werden, um Schäden vorzubeugen.

Cold Forged Pans have a soft and smooth surface, making them ideally suited for use on ceramic as well as electric, induction and gas hobs. The iron in forged pans is not as rough and is more durable than in cast iron pans. They are ideal for flash frying at very high temperatures.



Kaltgeschmiedete Pfannen Cold Forged Pans

Nach 100 Jahre alter deutscher
traditioneller Herstellungsweise

made in Germany
in the same
traditional way for
the past 100 years



Brat- und Servier-Eisenpfanne

aus kaltgeschmiedetem, geschwärztem Eisen mit zwei ungeschwärzten, angesetzten Griffen, induktionsgeeignet, schwere Qualität



Art-Nr. Part No.	∅ Boden ∅ Base cm	∅ innen ∅ Inside cm	Höhe Height cm
5259/200	14,5	20	3
5259/240	18,5	24	3
5259/280	21,5	27,5	3,5
5259/320	24	32	3,5
5259/360	28	36	3,5

Brat- und Servier-Eisenpfanne

aus kaltgeschmiedetem, geschwärztem Eisen, angesetzter Flachgriff mit Haken, induktionsgeeignet, schwere Qualität



Art-Nr. Part No.	∅ Boden ∅ Base cm	∅ innen ∅ Inside cm	Höhe Height cm	Stiellänge Handle Length cm
5252/160	12	16	2	17
5252/200	14,5	20	3	21,5
5252/240	18,5	24	3	25
5252/280	21,5	28	3,5	26,5
5252/320	24,5	32	3,5	31
5252/360	29	36	3,5	35,5
5252/400	32	40	3,5	41,5
5252/450	38	45	3,5	45,5
tiefe Form: / deep version:				
5250/280	21	28	4,5	26,5

Brat- und Servier- Eisenpfanne

aus kaltgeschmiedetem, geschwärztem Eisen, mit gebogenem Flachgriff, induktionsgeeignet, schwere Qualität



Art-Nr. Part No.	∅ Boden ∅ Base cm	∅ innen ∅ Inside cm	Höhe Height cm	Stiellänge Handle Length cm
5253/200	14,5	20	2,5	11
5253/240	18,5	24	3	12,5
5253/280	21,5	28	3	16

Iron Frying/Serving Pan

cold forged iron, bent flat handle, heavy gauge

Brat- und Servier- Eisenpfanne

aus kaltgeschmiedetem, geschwärztem Eisen, mit hochstehendem Stiel, induktionsgeeignet, schwere Qualität



Art-Nr. Part No.	∅ Boden ∅ Base cm	∅ innen ∅ Inside cm	Höhe Height cm	Stiellänge Handle Length cm
5254/200	14,5	20	2,8	20
5254/240	18,5	24	2,8	23,5

Iron Frying/Serving Pan

cold forged iron, with upright handle, heavy gauge

Servierständer für Eisenpfannen

schwarz lackiertes Eisen, mit Teelicht bzw. Brennpaste beheizbar, für die dekorative Präsentation von Speisen in Eisenpfannen, auch in Verbindung mit Edelstahlpfannen, -platten oder Holzbrettern für das Buffet, schwere Ausführung, Lieferung ohne abgebildete Pfanne



Art-Nr. Part No.	∅ außen ∅ Outside cm	Höhe Height cm	∅ Teller ∅ Plate max. cm
Mit Vorrichtung für Teelicht: / With nightlight candle holder:			
5255/240	40	11	24
Mit Vorrichtung für Chafing-Dish Brennpaste: / With holder for chafing dish fuel:			
5255/360	60	30	36
Passende Pfannen bitte separat bestellen: / Please order matching pans separately:			
5259/240			24
5259/360			36

Serving Stand for Iron Pans

black lacquered iron, heavy gauge

Eisenguss-Riesenpfannen

Large Iron Pans



contacto

Art-Nr. Part No.	∅ dia. cm	Höhe Height cm	Gewicht Weight kg
---------------------	-----------------	----------------------	-------------------------

mit zwei angegossenen Griffen: / with two fixed handles:
5090/500

mit einem angegossenen und einem abnehmbarem Griff:
/ with one fixed and one removable handle:
5091/550



Eisenguss-Riesenpfanne

robustes 100%-iges Eisen, Ausstattung mit Griffen siehe nebenstehende Tabelle, hochqualitatives Produkt

Large Frypan

cast iron, undivided

Art-Nr. Part No.	∅ dia. cm	Höhe Height cm	Gewicht Weight kg
---------------------	-----------------	----------------------	-------------------------

mit einem angegossenen und einem abnehmbarem Griff:
/ with one fixed and one removable handle:
5091/650

mit einem abnehmbaren Griff und einem großen
angegossenen Doppelgriff: / with two fixed and one
removable handle
5091/800

Versand nur per Spedition möglich.



Eisenguss-Riesenpfanne

robustes 100%-iges Eisen, Ausstattung mit Griffen siehe nebenstehende Tabelle, hochqualitatives Produkt

Large Frypan

cast iron, undivided

Art-Nr. Part No.	∅ dia. cm	Höhe Height cm	Gewicht Weight kg
---------------------	-----------------	----------------------	-------------------------

mit einem abnehmbaren Stiel und einem angegossenen
Griff: / with one removable and one fixed handle:
5092/550

mit einem abnehmbaren Stiel und einem großen
angegossenen Doppelgriff:
/ with one removable and one fixed double handle:
5092/800

Versand nur per Spedition möglich.



Eisenguss-Riesenpfanne

robustes 100%-iges Eisen, Ausstattung mit Griffen siehe nebenstehende Tabelle, Länge des abnehmbaren Stiels: 48 cm, hochqualitatives Produkt

Large Frypan

cast iron, undivided, both include one removable long handle (48 cm)

Art-Nr. Part No.	∅ dia. cm	Höhe Height cm	Gewicht Weight kg
---------------------	-----------------	----------------------	-------------------------

mit einem abnehmbaren und zwei angegossenen Griffen:
/ with one removable and two fixed handles:
5093/650

mit einem abnehmbaren Griff und einem großen
angegossenen Doppelgriff: / with one removable and
one fixed double handle:
5093/800

Versand nur per Spedition möglich.



Eisenguss-Riesenpfanne mit Mittelsteg

robustes 100%-iges Eisen, Ausstattung mit Griffen siehe nebenstehende Tabelle, hochqualitatives Produkt

Large Frypan

cast iron, 2-division

Art-Nr. Part No.	∅ dia. cm	Höhe Height cm	Gewicht Weight kg
---------------------	-----------------	----------------------	-------------------------

mit einem abnehmbaren Stiel und einem großen
angegossenen Doppelgriff: / with one removable and
one fixed double handle:
5094/800

Versand nur per Spedition möglich.



Eisenguss-Riesenpfanne mit Mittelsteg

robustes 100%-iges Eisen, Ausstattung mit Griffen siehe nebenstehende Tabelle, Länge des abnehmbaren Stiels: 48 cm, hochqualitatives Produkt

Large Frypan

cast iron, 2-division, includes one removable long handle (48 cm)



contacto



Gusseiserne Pfannen Cast Iron Pans

Made in Sweden

- 100%iges Eisen
- vorbehandelte Oberfläche
- plangedrehte Böden
- Edelstahl 18/10 Griffe
- induktionsgeeignet
- schwerste Profiqualität
- robust 100% iron
- pre-treated surface
- ground base
- stainless steel handles
- suitable for induction
- very heavy gauge

Cast iron has long been recognised as one of the best materials available for cookware, for use on any heat source - gas, electric, radiant, ceramic, halogen, in most cases induction, or solid fuel. It makes very versatile cookware, suitable for slow cooking and gentle simmering, boiling, searing, grilling or frying.

Cast iron retains heat and promotes gentle, even cooking on low heat. This is not only economical but ensures the best flavour is brought out from ingredients whilst cooking.

Please note our product care advice.

Diese Pfannen werden nach traditioneller skandinavischer Handwerkskunst hergestellt.

Rohes Gusseisen hat hervorragende thermische Eigenschaften: Die Wärme wird gleichmäßig verteilt und lange gehalten. Die Pfannen sind gleichermaßen zum schnellen Anbraten bei sehr hoher Energiezufuhr von Steaks mit einer appetitlichen Bräunung, wie auch zum langen und konstanten Schmoren geeignet. Die Pfannenböden sind plangedreht und liegen im erhitzten wie auch erkaltetem Zustand immer eben auf. Die Gusseisen-Pfannen und -Bräter sind für alle Herdarten - allerdings nur bedingt für Induktionsherde - geeignet.

Bitte beachten Sie unsere Pflegehinweise zu gusseisernen Produkten.

Art-Nr. Part No.	∅ innen ∅ Inside cm	Höhe Height cm	Stiellänge Handle Length cm	∅ Boden ∅ Base cm
5775/180	18	3	17	13
5775/240	24	3,5	17	19
5775/260	26	3,5	17	20
5775/280	28	3,5	18	22
5775/340	34	4,5	18	28



Bratpfanne, flach

aus Gusseisen, mit Griff aus Edelstahl 18/10, schwere, hochwertige Qualität

Frying Pan, shallow

cast iron, with 18/10 stainless steel handle

Art-Nr. Part No.	∅ innen ∅ Inside cm	Höhe Depth cm	Stiellänge Handle Length cm	∅ Boden ∅ Base cm
5770/270	28	4,8	18	24



Bratpfanne, tief

aus Gusseisen, mit Griff aus Edelstahl 18/10, schwere, hochwertige Qualität

Frying Pan, deep

cast iron, with 18/10 stainless steel handle

Art-Nr. Part No.	∅ innen ∅ Inside cm	Höhe Depth cm	Stiellänge Handle Length cm	∅ Boden ∅ Base cm
5777/270	27	4,5	18	23,5



Grillpfanne, rund

aus Gusseisen, mit gerillter Bratfläche, mit Griff aus Edelstahl 18/10, schwere, hochwertige Qualität

Round Griddle Pan

cast iron, fluted, with 18/10 stainless steel handle

Art-Nr. Part No.	Größe Size cm	Höhe Height cm	Stiellänge Handle Length cm
5756/280	28 x 20	4	20



Steakpfanne, rechteckig

aus Gusseisen, mit Griff aus Edelstahl 18/10, optimal strukturierte Bodenfläche, schwere, hochwertige Qualität

Rectangular Griddle Pan

cast iron, fluted, with 18/10 stainless steel handle

Grillpfanne, quadratisch

aus Gusseisen, mit extra scharf gerillter Bodenfläche für bessere Grillergebnisse, mit Griff aus Edelstahl 18/10, schwere, hochwertige Qualität



Art-Nr. Part No.	Länge innen Inner Length cm	Breite innen Inner Width cm	Höhe Height cm	Ø Boden Ø Base cm
5776/240	24	24	3	22

Square Griddle Pan

cast iron, fluted, with 18/10 stainless steel handle

Brat - und Grillplatte GN 2/3

ganz aus Gusseisen, schwere, hochwertige Qualität, eine Seite plan, die andere Seite hat eine geriffelte Oberfläche zum Braten oder Grillen



Art-Nr. Part No.	Länge Length cm	Breite Width cm	GN
5751/365	35,5	32,5	2/3

GN 2/3 Griddle, double sided

cast iron, one side plain, other side fluted, heavy gauge

Ovale Fischpfanne

ganz aus Gusseisen, mit angegossenem Griff, schwere, hochwertige Qualität



Art-Nr. Part No.	Länge innen Inner Length cm	Breite innen Inner Width cm	Höhe Height cm	Ø Boden Ø Base cm
5771/330	32,5	21,5	4	17

Oval Fish Pan

cast iron

Pfannkuchenpfanne

ganz aus Gusseisen, schwere, hochwertige Qualität



Art-Nr. Part No.	Ø innen Ø Inside cm	Höhe Height cm	Stiellänge Handle Length cm	Ø Boden Ø Base cm
5762/230	23	1,5	16	21,5

Crêpes Pan

cast iron

Blinispfännchen

ganz aus Gusseisen, für sieben kleine Pfannkuchen mit Ø 7 cm, schwere, hochwertige Qualität



Art-Nr. Part No.	Ø innen Ø Inside cm	Höhe Depth cm	Stiellänge Handle Length cm	Ø Boden Ø Base cm
5765/230	23	1,5	17	18,5

Blinis Pan

cast iron, for 7 blinis of Ø 7cm

Eierpfanne

ganz aus Gusseisen, für vier Spiegeleier oder kleine Pfannkuchen mit Ø 9,5 cm, schwere, hochwertige Qualität



Art-Nr. Part No.	Länge außen Outer Length cm	Breite außen Outer Width cm	Höhe Height cm	Ø Boden Ø Base cm
5766/200	20,5	20,5	1,5	19

Egg Pan

cast iron, for 4 eggs of Ø 9.5 cm

Art-Nr. Part No.	∅ außen ∅ Outside cm	Höhe Height cm	Stiellänge Handle Length cm	∅ Boden ∅ Base cm
5767/007	21	3,8	16,5	16,5



Förtchenpfanne

auch für Schnecken, Dalken, ganz aus Gusseisen, mit sieben halbrunden Vertiefungen mit ∅ 6 cm, schwere, hochwertige Qualität

Snail Pan

cast iron, for 7 snails of ∅ 6 cm

Art-Nr. Part No.	∅ innen ∅ Inside cm	Höhe Height cm	Stiellänge Handle Length cm	∅ Boden ∅ Base cm
5772/240	24	6	18	20



Schmorpfanne mit Glasdeckel

aus Gusseisen, mit Griff aus Edelstahl 18/10, backofenfest bis +250°C, schwere, hochwertige Qualität

Frying Pan with Glass Lid

cast iron, with 18/10 stainless steel handle lid oven safe up to + 250°C

Art-Nr. Part No.	∅ innen ∅ Inside cm	Höhe außen Outer Height cm	∅ Boden ∅ Base cm	∅ Boden ∅ Base cm	∅ Boden ∅ Base cm
5779/240	24	8,5	19,5	3 l	
5779/320	28	11	24	5,5 l	



Runder Bräter mit Glasdeckel

ganz aus Gusseisen, backofenfest bis +250°C, schwere, hochwertige Qualität

Casserole with Glass Lid

cast iron, lid oven safe up to +250°C

Art-Nr. Part No.	∅ innen ∅ Inside cm	Höhe Height cm	Stiellänge Handle Length cm	∅ Boden ∅ Base cm
5773/300	29	8,5	22	13



Wok

aus Gusseisen, mit abgeflachtem Boden, mit edlem Buchenholzgriff, schwere, hochwertige Qualität

Wok

cast iron, with flat base and high quality wooden handle

Art-Nr. Part No.	∅ innen ∅ Inside cm	Höhe Height cm	Farbe Colour
5731/100 0,25 l	9	4	schwarz/black
5731/105 0,25 l	9	4	rot/red



Mini-Cocotte, rund

aus Eisenguss, induktionsgeeignet, innen cremefarben, außen farbig emalliert, mit Deckel mit Edelstahlknopf

Mini Cocotte

cast iron, suitable for induction, cream inside, enamelled, lid with stainless steel knob

Pfannen-Fettspritzschutz

aus Edelstahl 18/10, stabile Qualität, sehr feines Gewebe (16 Löcher/cm),

Splatter Guard

18/10 stainless steel, super fine gauze (16 holes/cm) sturdy construction



Art-Nr. Part No.	∅ außen ∅ Outside cm	Stiellänge Handle Length cm
3103/330	33	18

Korkuntersetzer

aus hellem Naturkorkgranulat, geeignet u.a. für Eisenpfannen, bedingt spülmaschinengeeignet

Cork Mat

granulated light natural cork, for iron pans, dishwasher safe, but not ideal



Art-Nr. Part No.	∅ außen ∅ Outside cm	∅ innen ∅ Inside cm	Höhe Height cm
5763/170	17	14,5	1,5

Für Pfannen mit max. Boden-Ø 13,5 cm: /
Suitable for pans max. base Ø 13.5 cm:

Für Pfannen mit max. Boden-Ø 18,5 cm: /
Suitable for pans max. base Ø 18.5 cm:

Für Pfannen mit max. Boden-Ø 21 cm: /
Suitable for pans max. base Ø 21 cm:

Korkuntersetzer mit Magnet

aus hellem Naturkorkgranulat, mit Magnetkern, besonders geeignet für Eisenpfannen und induktionsgeeignetes Kochgeschirr, Untersetzer haftet magnetisch und dadurch rutschfest am Topf-/Pfannenboden, nicht spülmaschinengeeignet

Magnetic Cork Mat

granulated light natural cork, with magnetic core, particularly suitable for cast iron and mild steel pans, suitable for induction hob, not dishwasher safe

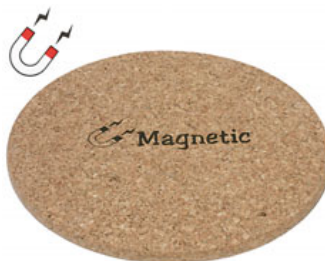

Art-Nr. Part No.	∅ dia. cm	Höhe Height cm
5764/220	19,5	1

Korkuntersetzer

für Servierpfannen, bedingt spülmaschinengeeignet

Cork Mat

for serving pans, dishwasher safe, but not ideal



Art-Nr. Part No.	∅ dia. cm	Höhe Height cm
5257/240	24,5	2

Unterteller aus Holz

aus unbehandeltem, naturbelassenem Buchenholz, Oberfläche fein geschliffen, mit Safrinne, nicht spülmaschinengeeignet

Wooden Board

natural beechwood, not dishwasher safe



Art-Nr. Part No.	∅ dia. cm	Höhe Height cm
5258/250	25	1,4

Rechteckige Pfannen Roasting Pans

Art-Nr. Part No.	Länge außen Outer Length cm	Breite außen Outer Width cm	Höhe Depth cm
6941/450	49,5	32	8 10 l
6941/500	54	32,5	8 12 l
6941/600	64,5	37,5	9 20 l
6941/650	68	45,5	10 24 l

Längenangaben einschließlich Griffe.
Length includes handles.



Bratpfanne

rechteckig, aus Aluminium, mit zwei Fallgriffen

Roasting Pan

aluminium, with handles each end

Art-Nr. Part No.	Länge außen Outer Length cm	Breite außen Outer Width cm	Höhe Depth cm
6947/450	49	32	8 10 l
6947/500	54	32	8,5 12 l
6947/600	64	37,5	9,5 20 l

Längenangaben einschließlich Griffe.
Length includes handles.



Antihaft-Bratpfanne

rechteckig, aus Aluminium, innen mit PTFE-Antihftbeschichtung, mit zwei Fallgriffen, schwere Qualität

Non-Stick Roasting Pan

aluminium, with handles each end

Art-Nr. Part No.	passend zu Matches
6948/450	/450
6948/500	/500
6948/600	/600



Deckel

zu Serien 6941 und 6947 aus Aluminium

Lid

for 6941 and 6947, aluminium

Art-Nr. Part No.	Länge außen Outer Length cm	Breite außen Outer Width cm	Höhe außen Outer Height cm
141/350	37,5	27,5	7,5 6 l
141/400	42	28,5	9 9 l
141/450	47	32,5	9 10 l
141/500	52,5	32,5	9 12 l
141/640	62,5	37,5	9 24 l
141/650	63,5	45,5	9 35 l



Bratröhrenpfanne, rechteckig

aus Edelstahl 18/10, seidenmatt poliert, schwere Qualität, mit Fallgriffen, Materialstärke: 1,5 mm. Ohne Kompensboden, daher nur für die Brat- oder Backröhre geeignet!

Roasting Pan

18/10 stainless steel, satin polished finish, material thickness: 1.5 mm, extra heavy gauge, with handles each end Only suitable for oven use !

Art-Nr. Part No.	passend zu Matches
143/400	141/400
143/450	141/450
143/500	141/500
143/640	141/640
143/650	141/650



Deckel

Lid

Art-Nr. Part No.	Länge außen Outer Length cm	Breite außen Outer Width cm	Höhe gesamt Overall Height cm
1965/500	57,5	32	19,5 20 l
1965/600	67,5	37,5	19,5 30 l
1965/610	68,5	46	19,5 40 l

Höhen- und Längenangaben einschließlich Griffe. Ohne Kompensboden, daher nur für die Brat- oder Backröhre geeignet !

Height and Length including handles. Only suitable for oven use !



Schmorfanne

aus Edelstahl 18/10, seidenmatt poliert, mit hochstehenden Griffen, mit Deckel, extra schwere Qualität

Roasting Pan

18/10 stainless steel, satin polished finish, with lid, extra heavy gauge, with handles each end

Art-Nr. Part No.	passend zu Matches
1966/500	1965/500
1966/600	1965/600
1966/610	1965/610



Einsatzrost

zur Schmorpfanne 1965

Trivet/Drainer Plate

for roasting pan

Eisenplatte

unlackiert, zweiteilig, auf schwarzem Eisen-
gestell, schwere Qualität



Art-Nr. Part No.	Länge Length cm	Breite Width cm	Höhe Height cm
5087/700	70	41	12

Griddle

mild steel, on wrought black iron frame, heavy
gauge, with handles each end

**Bratpfanne GN 1/1 mit Fall-
griffen**

Fallgriffe sind gegenüber an den kurzen Seiten
angebracht, aus Edelstahl 18/10, matt poliert,
mit Sandwichboden, induktionsgeeignet,
schwere Qualität



Art-Nr. Part No.	Länge außen Outer Length cm	Breite außen Outer Width cm	Tiefe Depth cm	
7500/532	53	32,5	10	15 l
7500/533	53	32,5	15	20 l

7511/530	Deckel GN 1/1 / Lid GN 1/1			
8111/530	Gelochter Einsatz GN 1/1 / Perforated Insert GN 1/1			

Deckel und Einsatz bitte separat bestellen.
Please order drainer and lid separately.

Roasting Pan GN 1/1

with handles each end, 18/10 stainless steel,
matt polished finish, with aluminium sandwich
base, suitable for induction

GN-Bräter

aus Aluminiumguss, PTFE-Antihaft-
beschichtung, nicht induktionsgeeignet,
bis +250°C einsetzbar



Art-Nr. Part No.	Länge Length cm	Breite Width cm	Höhe außen Outer Height cm	GN
5510/325	32,5	26,5	6,5	1/2
5510/530	53	32,5	6,5	1/1

GN Roasting Pan

cast aluminium, PTFE-non-stick coating,
suitable for any cooking method up to 250°C
except induction

Fischkochkessel

aus Edelstahl 18/0, seidenmatt poliert, mit
gelochtem Siebeinsatz (10 mm-Lochung)
und Deckel, mittelschwere Qualität



Art-Nr. Part No.	Länge innen Inner Length cm	Breite innen Inner Width cm	Höhe Depth cm	
Außenmaß: 50,5x15,5xH11,5 cm / Outer size: 50.5x15.5xH11.5 cm				
1177/050	44	13,5	10,5	6 l

Ohne Kompensboden, daher nur für die Brat- oder
Backröhre geeignet!
Only suitable for oven use!

Fish Kettle

18/0 stainless steel, satin polished finish,
with handles each end, with trivet/drainer
plate (10 mm perforations) and lid

Grillplatte

mit gelochtem Einsatz, aus Edelstahl 18/10,
hochglänzend, mit offen gebördeltem Rand,
Einsatz mit 10 mm-Lochung, ideal auch als
Abtauplatte für Gefriergut, schwere Qualität



Art-Nr. Part No.	Länge außen Outer Length cm	Breite außen Outer Width cm	Höhe Height cm
7744/500	50	35	7,2

Grill Pan

with drainer plate, 18/10 stainless steel, mirror
polished finish, with open rolled edge, heavy
gauge

Fleischmulde

aus Edelstahl 18/10, matt poliert, mit abgerun-
deten Kanten, mit offen gebördeltem Rand,
absolut planer Boden, sehr schwere Qualität



Art-Nr. Part No.	Länge innen Inner Length cm	Breite innen Inner Width cm	Höhe Height cm	
7755/350	35	25	5	4 l
7755/450	45	30	5	6 l
7755/550	55	35	5	8 l
7755/650	65	40	5	11 l

Baking Dish

18/10 stainless steel, matt polished finish,
open rolled edge, very heavy gauge (1 mm),
very flat base

Fleischbleche Roasting Pans

Art-Nr. Part No.	Länge außen Outer Length cm	Breite außen Outer Width cm	Höhe Height cm	
274/315	31,5	21,5	6,5	3 l



Auslage-/Auflaufform

aus Edelstahl 18/10, seidenmatt poliert, steile Wandung, mit schmalem, glatt auslaufenden Rand, schwere Qualität

Salad Dish

18/10 stainless steel, satin polished

Art-Nr. Part No.	Länge Length cm	Breite Width cm	Höhe Height cm
5406/260	26	18	2,5



Auslegebecken

aus Edelstahl 18/10, matt poliert, mit abgerundeten Ecken, hergestellt auf Original VDN®-Werkzeugen, schwere Qualität

Display/Butcher's Tray

18/10 stainless steel, satin polished, rounded corners, heavy gauge

Art-Nr. Part No.	Länge außen Outer Length cm	Breite außen Outer Width cm	Höhe Height cm	
5400/190	19	12	4	0,6 l
5400/240	24	17	4	1,2 l
5400/300	30	20,5	5,5	2 l

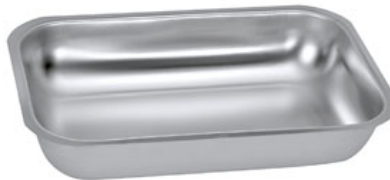

Rechteckige Schale

aus Edelstahl 18/10, seidenmatt poliert, glatt auslaufender Rand, großer Eckradius, vielseitig als Fleischbecken oder Auflaufform verwendbar

Roasting Dish

18/10 stainless steel, satin polished, with open, flat edge and rounded corners

Art-Nr. Part No.	Länge außen Outer Length cm	Breite außen Outer Width cm	Höhe Height cm	
5405/240	24	16	4,5	1 l
5405/300	31	20	4,5	1,5 l
5405/340	34	21	6	3 l
5405/360	37,5	27	4,5	3,3 l

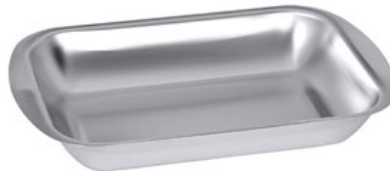

Rechteckige Schale

aus Edelstahl 18/10, seidenmatt poliert, glatt auslaufender Rand - an den kurzen Seiten breiter als Grifffläche, schwere Qualität, vielseitig verwendbar

Roasting Dish

18/10 stainless steel, satin polished, flat edge, with extra rounded base

Art-Nr. Part No.	Länge außen Outer Length cm	Breite außen Outer Width cm	Höhe Height cm	
5407/250	26	20	4,5	1,8 l
5407/300	31	24,5	5	3 l
5407/350	36	27,5	5	4 l



Auslageschale

aus Edelstahl 18/10, hochglänzend, mit umgelegtem, schmalen Rand

Display Dish

18/10 stainless steel, mirror polished, with open rolled edge

Art-Nr. Part No.	Länge Length cm	Breite Width cm	
5430/150	15	10	0,25 l



Sülzkotelettform

aus Edelstahl 18/10, schwere Qualität

Aspic Cutlet Mould

18/10 stainless steel

Rechteckiges Pizzablech

aus 0,7 mm starkem Schwarzblech, mit umgelegtem, verstärktem Rand, nicht spülmaschinengeeignet. Pizzableche müssen trocken und eingefettet gelagert werden !



Rectangular Pizza Pan

0.7 mm thick blue steel, reinforced edge, not dishwasher proof. Pizza pans must be kept dry and oiled with cooking oil, avoid metal utensils !

Art-Nr. Part No.	Länge außen Outer Length cm	Breite außen Outer Width cm	Höhe Height cm
1745/400	40	30	3
1745/500	50	35	3

quadratische Maße: / square:

1745/501	50	50	3
1745/601	60	60	3

Backofenmaß 60 x 40 cm:

1745/600	60	40	3
----------	----	----	---

Backwaren-Auslageblech

aus 0,9 mm starkem Aluminium, gebeizt, aus einem Stück gezogen, Ränder 90° mit geschlossenen Ecken, nicht spülmaschinengeeignet



Baking Sheet

aluminium, one piece, material thickness: 0.9 mm, with folded edge, not dishwasher proof

Art-Nr. Part No.	Länge außen Outer Length cm	Breite außen Outer Width cm	Höhe Height cm
4718/300	30	20	2
4718/400	40	25	2
4718/500	48,5	32,5	2
4718/600	60	40	2

Backblech, Edelstahl

aus Edelstahl 18/10, aus einem Stück gezogen, Ränder 45° auslaufend, Materialstärke: 1,1 mm



Baking Sheet

18/10 stainless steel, one piece, 45° rim, material thickness: 1.1 mm

Art-Nr. Part No.	Länge außen Outer Length cm	Breite außen Outer Width cm	Höhe Height cm
7760/600	60	40	0,7

Backblech

aus 0,6 mm starkem Stahl, PTFE antihafbeschichtet, nicht spülmaschinengeeignet



Baking Sheet

steel 0.6 mm thick, with PTFE non-stick coating, not dishwasher proof

Art-Nr. Part No.	Länge außen Outer Length cm	Breite außen Outer Width cm	Höhe Height cm
6311/300	39,5	30	2,5
6311/360	39,5	35,5	2,5

Backblech, perforiert

aus 2 mm starkem Aluminiumblech, ungebeizt, aus einem Stück gezogen, Ränder 45° mit geschlossenen Ecken, 3 mm Perforierung, ideal für den Einsatz von Backmatten, nicht spülmaschinengeeignet



Baking Sheet, perforated

aluminium, one piece, 45° rim, with 3 mm perforations, ideal for use with baking mats, not dishwasher proof

Art-Nr. Part No.	Länge außen Outer Length cm	Breite außen Outer Width cm	Höhe Height cm	Dicke Thickness mm
Gastronorm GN 1/1:				
4725/530	53	32,5	1	1,5
Backofenmaß 60 x 40 cm:				
4725/600	60	40	1	2,0

Backblech GN 1/1

aus 1,5 mm starkem Aluminiumblech, ungebeizt, aus einem Stück gezogen, Ränder 90° mit geschlossenen Ecken, nicht spülmaschinengeeignet



GN 1/1 Baking Sheet

1.5 mm thick aluminium, 90° rim with folded edges and welded corners, not dishwasher proof

Art-Nr. Part No.	Länge außen Outer Length cm	Breite außen Outer Width cm	Höhe Height cm
Gastronorm GN 1/1:			
4722/530	53	32,5	2

GastroNorm Bleche Gastronorm Trays



contacto

Art-Nr. Part No.	Länge außen Outer Length cm	Breite außen Outer Width cm	Höhe Height cm
---------------------	-----------------------------------	-----------------------------------	----------------------

Gastronorm GN 1/1: / Gastronorm GN 1/1:			
6377/530	53	32,5	1

Backofenmaß 60 x 40 cm:			
6377/600	60	40	1



Antihaft-Backblech

aus 1,7 mm starkem Aluminium mit PTFE-Beschichtung, Ränder 45° auslaufend

Non-Stick Baking Sheet

1.7 mm thick aluminium with PTFE coating, 45° rim

Art-Nr. Part No.	Tiefe Depth	GN
6511/020	2 cm	1/1
6521/020	2 cm	2/1

Weitere Größen auf Anfrage erhältlich.
GN-Systemmaße siehe Seite 37.
Further sizes on request.
See page 37 for GN system sizes.



Antihaft-GN-Konvektomatenblech

aus Edelstahl 18/10, Oberfläche mit PTFE-Beschichtung, schwere Qualität

GN Convection Oven Trays non-stick

18/10 stainless steel, coated with PTFE, heavy gauge

Art-Nr. Part No.	Tiefe Depth	GN
7115/020	2 cm	1/1
7115/040	4 cm	1/1
7115/065	6,5 cm	1/1

GN-Systemmaße siehe Seite 37
See page 37 for GN system sizes.



GN-Konvektomatenblech

aus Stahlblech, beidseitig beschichtet mit schwarzer Granit-Emaille, in zwei Ecken gelocht, schwere Qualität

GN Convection Oven Trays - enameled

mild steel, both sides coated with black granite enamel, perforated at 2 corners, heavy gauge

Art-Nr. Part No.	Tiefe Depth	GN
7411/010	1 cm	1/1
7411/020	2 cm	1/1
7411/040	4 cm	1/1
7411/065	6,5 cm	1/1

7412/010	1 cm	1/2
7412/020	2 cm	1/2
7412/040	4 cm	1/2
7412/065	6,5 cm	1/2

7421/010	1 cm	2/1
7421/020	2 cm	2/1
7421/040	4 cm	2/1
7421/065	6,5 cm	2/1

7423/010	1 cm	2/3
7423/020	2 cm	2/3
7423/040	4 cm	2/3
7423/065	6,5 cm	2/3

GN-Systemmaße siehe Seite 37
See page 37 for GN system sizes.



GN-Konvektomatenblech

aus Edelstahl 18/10, schwere Qualität

Gastronorm (GN) Trays

18/10 stainless steel, heavy gauge

Art-Nr. Part No.	Tiefe Depth	GN
7110/020	2 cm	1/1
7110/040	4 cm	1/1
7110/065	6,5 cm	1/1

7117/010	1 cm	1/2
7117/020	2 cm	1/2

GN-Systemmaße siehe Seite 37. Weitere Antihaft-Konvektomatenbleche finden Sie auf Seite 39.
See page 37 for GN system sizes. See on page 39 for further non-stick oven trays.



Antihaft-GN-Konvektomatenblech

aus Edelstahl 18/10, Oberfläche mit schwarzer, doppelter PTFE-Antihftbeschichtung, schwere Qualität

GN Convection Oven Trays - non-stick

18/10 stainless steel, double coated with PTFE, heavy gauge



contacto



Die GastroNorm-Maße der DIN EuroNorm 631-1 beziehen sich auf den Referenzbehälter 1/1 mit der Größe 530 x 325 mm.

Die Maße der Norm sind immer Außenmaße, damit sichergestellt ist, daß die Behälter in die System-einrichtungen (z.B. Regalwagen) passen.

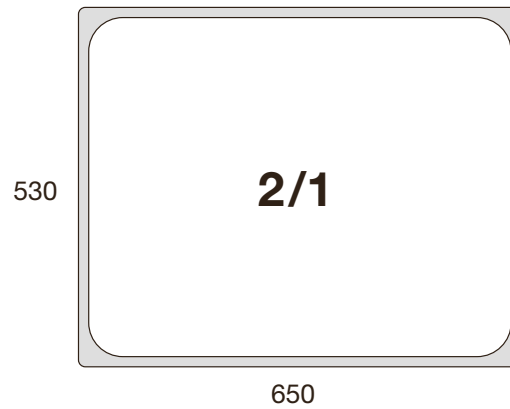

Gastronorm dimensions conform to the European Standard EN 631-1 and relate to the basic 1/1 full size module of 530 x 325 mm.

Measurements are always external, so that one can be certain, that the containers or trays will fit whatever they are put into, e.g. gastronorm trolleys.

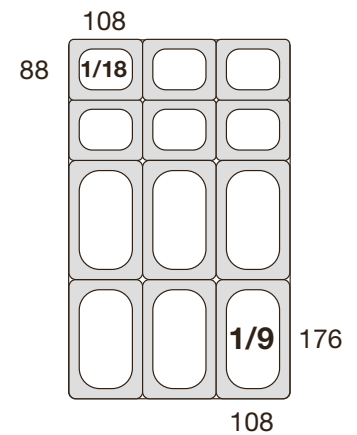
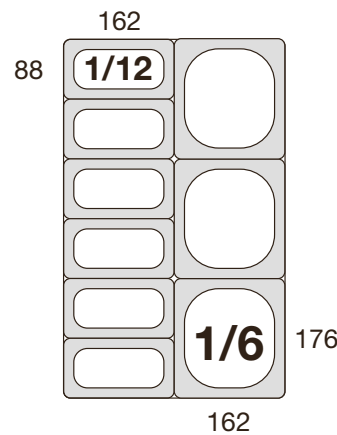
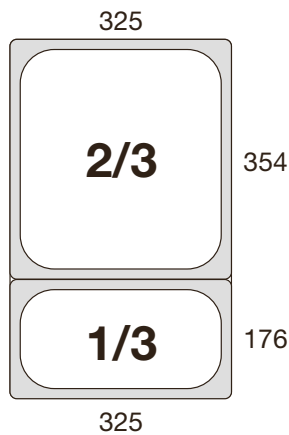
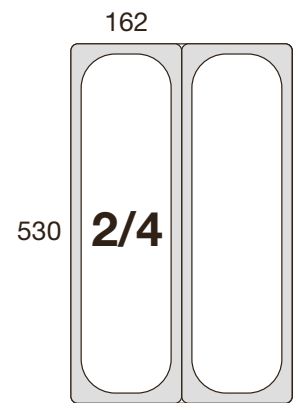
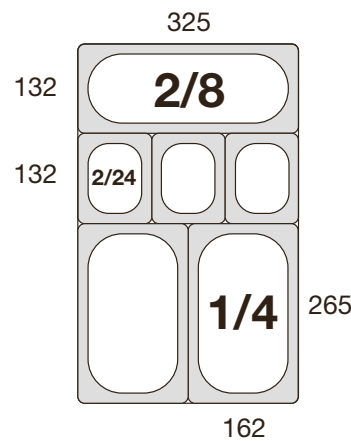
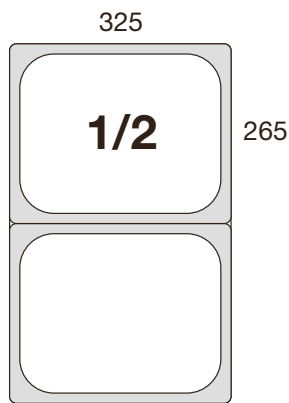

Alle Maßangaben in mm.

Die Größen 1/18, 1/12, 2/24 sind bislang noch nicht in der EN 631-1 aufgeführt worden.

All measurements are in mm.

The following sizes do not yet form part of the EN 631-1 standard: 1/18, 1/12, 2/24.

GN-Behälter Serie 7000

aus Edelstahl 18/10
DIN 66075 bzw. EuroNorm 631-1,
stapelbar,
Ausgangsmaterialstärke: 0,8 mm,
schwere Qualität.

Die GastroNorm-Behälter von CONTACTO
sind kompatibel zu dem deutschen Industrie-
standard.

Deckel bitte separat bestellen.



GN Containers 7000 range

18/10 stainless steel,
material thickness: 0.8 mm,
conform to EN 631-1,
stackable,
heavy gauge

Please order lids separately.



Art-Nr. Part No.	Tiefe Depth cm		GN
7011/020	2	2,5 l	1/1
7011/040	4	5 l	1/1
7011/055	5,5	6,2 l	1/1
7011/065	6,5	9 l	1/1
7011/100	10	14 l	1/1
7011/150	15	21 l	1/1
7011/200	20	28 l	1/1
7012/020	2	1,25 l	1/2
7012/040	4	2,5 l	1/2
7012/065	6,5	4 l	1/2
7012/100	10	5,7 l	1/2
7012/150	15	8,7 l	1/2
7012/200	20	11 l	1/2
7013/020	2	0,75 l	1/3
7013/040	4	1,5 l	1/3
7013/065	6,5	2,5 l	1/3
7013/100	10	4 l	1/3
7013/150	15	5,7 l	1/3
7013/200	20	7,8 l	1/3
7014/020	2	0,5 l	1/4
7014/040	4	1 l	1/4
7014/065	6,5	1,8 l	1/4
7014/100	10	2,8 l	1/4
7014/150	15	4 l	1/4
7014/200	20	5,5 l	1/4
7016/065	6,5	1 l	1/6
7016/100	10	1,6 l	1/6
7016/150	15	2,4 l	1/6
7016/200	20	3,4 l	1/6
7019/065	6,5	0,6 l	1/9
7019/100	10	1 l	1/9
7019/150	15	1,5 l	1/9
7021/020	2	5 l	2/1
7021/040	4	10 l	2/1
7021/065	6,5	18,5 l	2/1
7021/100	10	28,5 l	2/1
7021/150	15	42,5 l	2/1
7021/200	20	57,5 l	2/1
7023/020	2	1,5 l	2/3
7023/040	4	3 l	2/3
7023/065	6,5	5,5 l	2/3
7023/100	10	9 l	2/3
7023/150	15	13 l	2/3
7023/200	20	18 l	2/3
7024/020	2	1,25 l	2/4
7024/040	4	2,4 l	2/4
7024/065	6,5	3,5 l	2/4
7024/100	10	6 l	2/4
7024/150	15	8,75 l	2/4
7028/020	2	0,5 l	2/8
7028/040	4	1 l	2/8
7028/065	6,5	1,8 l	2/8
7028/100	10	2,8 l	2/8
7028/150	15	3,7 l	2/8
7112/100	10	0,6 l	1/12
7124/065	6,5	0,4 l	2/24
7124/100	10	0,75 l	2/24

GN-Systemmaße siehe Seite 37
See page 37 for GN System sizes.

Art-Nr. Part No.	Tiefe Depth cm		GN
7311/020	2	2,5 l	1/1
7311/040	4	5 l	1/1
7311/065	6,5	9 l	1/1
7311/100	10	14 l	1/1
7311/150	15	21 l	1/1
7311/200	20	28 l	1/1
7312/020	2	1,25 l	1/2
7312/040	4	2 l	1/2
7312/065	6,5	4 l	1/2
7312/100	10	6,5 l	1/2
7312/150	15	9,5 l	1/2
7312/200	20	12,5 l	1/2
7313/065	6,5	2,5 l	1/3
7313/100	10	4 l	1/3
7314/065	6,5	1,8 l	1/4
7314/100	10	2,8 l	1/4
7323/020	2	1,5 l	2/3
7323/040	4	3 l	2/3
7323/065	6,5	5,5 l	2/3
7323/100	10	9 l	2/3
7323/150	15	13 l	2/3
7323/200	20	18 l	2/3
7321/065	6,5	18,5 l	2/1
7321/100	10	28,5 l	2/1

Andere Größen auf Anfrage erhältlich. GN-Systemmaße siehe Seite 37

Further sizes available on request. See page 37 for GN system sizes.

Gelochte GN-Behälter

aus Edelstahl 18/10, DIN 66075 bzw. EuroNorm 631-1, stapelbar, gelochte Bodenfläche, ab 10 cm Tiefe zusätzlich mit Wandlochung (Loch-Ø 3 mm)

Perforated GN Containers

18/10 stainless steel, conform to EN 631-1, stackable, from 10 cm depth on with side perforation, (hole Ø 3 mm), ideal for steaming vegetable etc.



Art-Nr. Part No.	Tiefe Depth cm		GN
6411/020	2	2,5 l	1/1
6411/040	4	5 l	1/1
6411/065	6,5	9 l	1/1

Deckel bitte separat bestellen. Weitere Größen auf Anfrage. GN-Systemmaße siehe Seite 37.
Please order lids separately. Further sizes on request. See page 37 for GN system sizes.

Antihaft GN-Behälter

aus Edelstahl 18/10, innen mit PTFE-Antihaftbeschichtung, stapelbar

Non-Stick GN Containers

18/10 stainless steel, conform to EN 631-1, inside with PTFE coating, stackable



Art-Nr. Part No.	Tiefe Depth cm		GN
7010/011	6,5	3 l	1/1

Bei Bedarf passende Deckel zweimal GN 1/2 separat bestellen von Seite 40: / Takes two 1/2 size GN lids, please order separately from page 40:

7512/325 1/2

GN 1/1 Abteilbehälter

aus Edelstahl, matt, schwere Qualität, unterteilt in zwei Abteile, ideal z.B. für Chafing Dish

GN 1/1 Two Division container

stainless steel, matt polished finish



GN-Deckel für Serie 7000

aus Edelstahl 18/10, seidenmatt poliert, mit Griffmulde; auch auf Serien 7300, 6400, 8600

GN Lids for 7000 range

18/10 stainless steel, satin polished finish, with handle; the lids fit as well the 7300, 6400, 8600



Art-Nr.	GN
7511/530	1/1
7512/325	1/2
7513/325	1/3
7514/265	1/4
7516/176	1/6
7519/176	1/9
7520/132	2/24
7521/650	2/1
7523/352	2/3
7524/162	2/4
7528/325	2/8

GN-Systemmaße siehe Seite 37.
See page 37 for GN system sizes.

GN-Deckel mit Ausschnitt für Löffel

für Serie 7000, aus Edelstahl 18/10, seidenmatt poliert, mit Griffmulde, auch auf Serien 7300, 6400, 8600

GN Lids - notched for spoon

for 7000 range, 18/10 stainless steel, satin polished finish, with handle, the lids fit as well the 7300, 6400, 8600



Art-Nr.	GN
7611/530	1/1
7612/325	1/2
7613/325	1/3
7614/265	1/4
7616/176	1/6
7619/176	1/9
7623/352	2/3
7624/162	2/4

GN-Systemmaße siehe Seite 37
See page 37 for GN system sizes.

GN-Deckel aus Polycarbonat für Edelstahlbehälter

passend auf die Edelstahl-GN-Behälter von CONTACTO (Serien 7000 und 8600)

Polycarbonate GN Lid

matches the stainless steel containers from CONTACTO 7000 and 8600 ranges



Art-Nr.	GN
7910/011	1/1
7910/012	1/2
7910/013	1/3
7910/014	1/4
7910/016	1/6
7910/019	1/9

GN-Systemmaße siehe Seite 37
See page 37 for GN system sizes.

GN-Deckel mit Gummidichtung

aus Edelstahl 18/10, seidenmatt poliert, mit Griffmulde und Loch gegen Unterdruck, hitzebeständig bis +150°C. spülmaschinengeeignet.

Die Deckel passen auf die GN Behälter 7000 und 8600, sind aber nicht mit den Polycarbonat- und Polypropylen-GN-Behältern kombinierbar.

GN Lids with rubber seal

18/10 stainless steel, satin polished finish, with handle and vent to compensate for pressure, can be used in temperatures up to +150°C. dishwasher safe.

Lids fit the 7000 and 8600 GN containers, but do not fit our polycarbonate or polypropylene GN containers.



Art-Nr.	GN
8411/530	1/1
8412/325	1/2
8413/325	1/3
8414/265	1/4
8416/176	1/6
8423/352	2/3
8424/162	2/4

GN-Systemmaße siehe Seite 37
See page 37 for GN system sizes.

Art-Nr. Part No.	Tiefe Depth cm		GN
7211/055	5,5	6,2 l	1/1
7211/065	6,5	9 l	1/1
7211/100	10	14 l	1/1
7211/150	15	21 l	1/1
7211/200	20	28 l	1/1
7212/065	6,5	4 l	1/2
7212/100	10	6,5 l	1/2
7212/150	15	9,5 l	1/2
7212/200	20	12,5 l	1/2
7213/065	6,5	2,5 l	1/3
7213/100	10	4 l	1/3
7213/150	15	5,7 l	1/3
7213/200	20	7,8 l	1/3
7214/065	6,5	1,8 l	1/4
7214/100	10	2,8 l	1/4
7214/150	15	4 l	1/4
7214/200	20	5,5 l	1/4
7216/065	6,5	1 l	1/6
7216/100	10	1,6 l	1/6
7216/150	15	2,4 l	1/6
7216/200	20	3,4 l	1/6
7221/065	6,5	18,5 l	2/1
7221/100	10	28,5 l	2/1
7223/065	6,5	5,5 l	2/3
7223/100	10	9 l	2/3
7223/150	15	13 l	2/3
7223/200	20	18 l	2/3
7224/040	4	2 l	2/4
7224/065	6,5	3,6 l	2/4
7224/100	10	5,6 l	2/4
7224/150	15	8,5 l	2/4



GN-Behälter mit Fallgriffen

Serie 7200, aus Edelstahl 18/10,
DIN 66075 bzw. EuroNorm 631-1, stapelbar

GN Containers with Drop Down Handles

7200 range, 18/10 stainless steel, conform to
EN 631-1, stackable

Deckel der Serie 7711 oder 7811 (mit Löffel-
ausschnitt) bitte separat bestellen.
Für die Kombination mit Deckeln mit Gummi-
dichtung wählen Sie bitte die Behälter der
Serie 6711 von Seite 42.

GN-Systemmaße siehe Seite 37.
Please order lids separately.
Choose range 6711 from page 42 for
containers which fit to rubber seal lids.
See page 37 for GN system sizes.

Art-Nr. Part No.	GN
7711/530	1/1
7712/325	1/2
7713/325	1/3
7714/265	1/4
7716/176	1/6
7723/352	2/3
7724/162	2/4

GN-Systemmaße siehe Seite 37
See page 37 for GN system sizes.



GN-Deckel für Serie 7200

mit Aussparung für Fallgriffe, aus Edelstahl
18/10, seidenmatt poliert, mit Griffmulde

GN Lids for 7200 range

notched for handles, 18/10 stainless steel,
satin polished finish, with handle

Art-Nr. Part No.	GN
7811/530	1/1
7812/325	1/2
7813/325	1/3
7814/265	1/4
7816/176	1/6
7823/352	2/3
7824/162	2/4

GN-Systemmaße siehe Seite 37.
See page 37 for GN system sizes.



GN-Deckel für Serie 7200

mit Aussparung für Löffel und Griffe, aus
Edelstahl 18/10, seidenmatt poliert, mit
Griffmulde

GN Lids for 7200 range

notched for spoon and handles,
18/10 stainless steel, satin polished finish,
with handle

GN-Behälter mit Bügelgriffen

Serie 6700, aus Edelstahl 18/10,
DIN 66075 bzw. EuroNorm 631-1, stapelbar

GN Containers with Folding Handles

6700 range, 18/10 stainless steel,
conform to EN 631-1, stackable



Art-Nr. Part No.	Tiefe Depth cm		GN
6711/100	10	14 l	1/1
6711/150	15	21 l	1/1
6711/200	20	28 l	1/1
6712/100	10	6,5 l	1/2
6712/150	15	9,5 l	1/2
6712/200	20	12,5 l	1/2
6713/040	4	1,5 l	1/3
6713/065	6,5	2,5 l	1/3
6713/100	10	4 l	1/3
6713/150	15	5,7 l	1/3
6713/200	20	7,8 l	1/3

Es passen nur die Deckel der Serie 6729 und der Serie 8411 (mit Gummidichtung) auf diese Behälter.
Only lids of our 6729 and 8411 (rubber sealed) range are matching with these containers.

GN-Deckel für Serie 6700

mit Ausschnitt für Bügel, aus Edelstahl 18/10,
seidenmatt poliert, mit Griffmulde, speziell für
GN-Behälter mit Bügel

GN Lids for 6700 range

notched for folding handles, 18/10 stainless
steel, satin polished finish, with handle, fit to
GN containers with folding handles.



Art-Nr. Part No.	GN
6729/011	1/1
6729/012	1/2
6729/013	1/3

GN 1/1 Abtropfblech

aus Edelstahl 18/10, zum Einhängen in
GN 1/1 Behälter mit 200 mm Tiefe,
Speisen - insbesondere Pommes frites -
tropfen ab und lassen sich einfach mit einer
Schaufel aufnehmen

GN 1/1 Chip Scuttle

18/10 stainless steel, for draining of e.g.
French Fries in a GN 1/1 container of at least
200 mm depth



Art-Nr. Part No.	GN	Höhe Height cm
6071/011	1/1	13

Abgebildeter GN-Behälter 7011/200 bitte separat
bestellen: / Please order the shown GN 1/1 container
7011/200 separately:

7011/200	1/1	20
----------	-----	----

GN-Roste

aus Edelstahl, elektrolytisch poliert, extra
schwere Qualität

GN Grids/Shelves

stainless steel, electro-polished, extra heavy
gauge

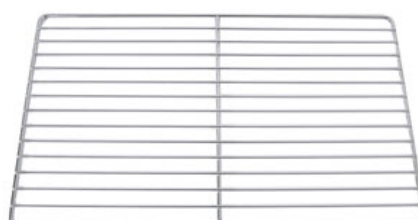

Art-Nr. Part No.	GN	Ø Draht Ø Wire
7911/100	1/1	6 mm / 3 mm
7912/325	1/2	5 mm / 2,5 mm
7923/325	2/3	5 mm / 3 mm
7921/200	2/1	7 mm / 4 mm

GN-Systemmaße siehe Seite 37.
See page 37 for GN system sizes.

Art-Nr. Part No.	Länge Length
7007/325	32,5 cm
7007/530	53 cm

Mit Klemmfeder / with spring clip	
7008/325	32,5 cm
7008/530	53 cm



GN-Zwischensteg

aus Edelstahl

Separator Bars
stainless steel, needed to support 1/4 size containers or smaller in a 1/1 bain marie well, or 1/2 size and smaller in a 2/1 size well (7007/530 only)

Art-Nr. Part No.	GN	Ø Draht Ø Wire
7009/016	1/1	8 mm

Passende GN 1/6 Behälter bitte separat bestellen, zum Beispiel den abgebildeten Behälter von Seite 38: / Please order matching GN 1/6 container separately e.g. the container shown here from page 38:

7016/065	1/6
----------	-----

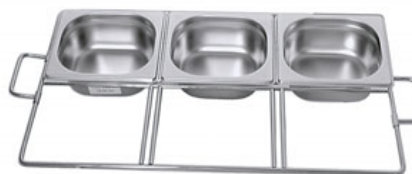

GN 1/1 Systemteiler

aus Edelstahl 18/0, passend für GN 1/6 Behälter jeder Tiefe, die sonst nicht in GN 1/1 Einschübe passen würden. Durch die zwei beweglichen Griffe können die Behälter auch praktisch transportiert und abgesetzt werden.

GN 1/1 System Divider

18/0 stainless steel, takes GN 1/6 containers of any depth which would otherwise not fit into GN 1/1 racks, 2 adjustable handles make transport and lifting easy

Art-Nr. Part No.	GN	Höhe Height cm	Länge Length cm	Breite Width cm
8111/530	1/1	3	47	27
8112/325	1/2	3	25	20
8113/325	1/3	3	26,5	11,5

GN-Systemmaße siehe Seite 37
See page 37 for GN system sizes.



GN-Einlegeböden, gelocht

aus Edelstahl 18/10, 10 mm Ø Lochung, schwere Qualität

Trivet/Drainer Plates

18/10 stainless steel, 10 mm perforations, heavy gauge

Art-Nr. Part No.	GN	Höhe Height cm	Anzahl Fächer Slots	Portionsgröße cm
7052/015	1/1	6,5	15	9,5 x 10
7052/018	1/1	6,5	18	8 x 10
7052/020	1/1	6,5	20	7 x 9,5
7052/024	1/1	6,5	24	7 x 8

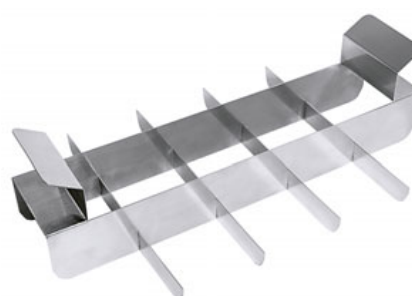

Schneidgitter GN

aus Edelstahl 18/10, 65 mm Schnitttiefe, zum Schneiden von gleichgroßen Portionen in GN Behältern, z.B. Backware, Pizza, Gratin u.a.

GN 1/1 65mm Portioner

18/10 stainless steel, for portioning pizzas, pastry, cakes etc.

GN-Behälter Serie 8600

aus Edelstahl,
DIN 66075 bzw. EuroNorm 631-1,
stapelbar,
Ausgangsmaterialstärke 0,6-0,8 mm,
mit Randverstärkung.

Deckel 8711 bitte separat bestellen.

GN Containers 8600

stainless steel,
material thickness: 0.6-0.8 mm,
conform to EN 631-1,
stackable.

Please order lids 8711 separately.



Art-Nr. Part No.	Tiefe Depth cm		GN
8611/020	2	2,5 l	1/1
8611/040	4	5 l	1/1
8611/065	6,5	9 l	1/1
8611/100	10	14 l	1/1
8611/150	15	21 l	1/1
8611/200	20	28 l	1/1
8612/020	2	1,25 l	1/2
8612/040	4	2 l	1/2
8612/065	6,5	4 l	1/2
8612/100	10	6,5 l	1/2
8612/150	15	9,5 l	1/2
8612/200	20	12,5 l	1/2
8613/020	2	0,75 l	1/3
8613/040	4	1,5 l	1/3
8613/065	6,5	2,5 l	1/3
8613/100	10	4 l	1/3
8613/150	15	5,7 l	1/3
8613/200	20	7,8 l	1/3
8614/065	6,5	1,8 l	1/4
8614/100	10	2,8 l	1/4
8614/150	15	4 l	1/4
8614/200	20	5,5 l	1/4
8616/065	6,5	1 l	1/6
8616/100	10	1,6 l	1/6
8616/150	15	2,4 l	1/6
8616/200	20	3,4 l	1/6
8619/065	6,5	0,6 l	1/9
8619/100	10	1 l	1/9
8619/150	15	1,5 l	1/9
8623/020	2	1,5 l	2/3
8623/040	4	3 l	2/3
8623/065	6,5	5,5 l	2/3
8623/100	10	9 l	2/3
8623/150	15	13 l	2/3

GN-Deckel für Serie 8600

aus Edelstahl, seidenmatt poliert,
mit Griffmulde

GN-Lids for 8600

stainless steel, satin polished finish,
with handle



Art-Nr. Part No.	GN
8711/530	1/1
8712/325	1/2
8713/325	1/3
8714/265	1/4
8716/176	1/6
8719/176	1/9

Gastronorm-Behälter, perforiert

aus Edelstahl,
DIN 66075 bzw. EuroNorm 631-1, stapelbar,
Ausgangsmaterialstärke 0,6-0,8 mm

Perforated GN Containers

stainless steel,
material thickness: 0.6-0.8 mm,
conform to EN 631-1, stackable



Art-Nr. Part No.	Tiefe Depth cm	GN
6111/065	6,5	1/1
6111/100	10	1/1
6111/150	15	1/1
6111/200	20	1/1
6112/065	6,5	1/2
6112/100	10	1/2
6112/150	15	1/2
6112/200	20	1/2
6113/065	6,5	1/3
6113/100	10	1/3



contacto



Diese GN-Behälter sind optimal geeignet für Lagerung und Transport. Die lang anhaltende Frische der Lebensmittel wird durch den luft- und geruchsdichten Verschluss der Deckel gewährleistet.

Polypropylen ist ein hart elastischer Kunststoff, der in einem Temperaturbereich von -40°C bis +80°C einsetzbar ist. Er ist sehr hygienisch, geschmacks- und geruchsneutral.

Beachten: Die Außenmaße der Behälter liegen ggf. materialbedingt außerhalb der EN-631 Normtoleranzen.

These GN containers are perfect for storage and transport.

Food remains fresh for a long time due to the airtight seal and odour free lids.

Polypropylene is a tough but flexible plastic material which can be used in temperatures from -40°C up to +80°C. It is very hygienic and the taste and smell of food are unaffected by this material.

The outer dimensions of the containers partly do not match the EN-631 standards.

GastroNorm Polypropylene

- luftdichte Klemmdeckel
- mikrowellentauglich
- spülmaschinene geeignet
- tiefgefriergeeignet
- robuste Profiqualität
- airtight seal lids
- suitable for use in microwave ovens
- dishwasher safe
- freezer safe
- sturdy professional quality

GN-Behälter 1/1

aus Polypropylen

Deckel bitte separat bestellen.

GN Container 1/1

polypropylene

Please order lids separately



Art-Nr. Part No.	Tiefe Depth cm		GN
5511/065	6,5	8,5 l	1/1
5511/100	10	13,5 l	1/1
5511/150	15	20 l	1/1
5511/200	20	27,5 l	1/1

5511/532 Deckel zu 5511 / Lid matches 5511

GN-Behälter 1/2

aus Polypropylen

Deckel bitte separat bestellen.

GN Container 1/2

polypropylene

Please order lids separately



Art-Nr. Part No.	Tiefe Depth cm		GN
5512/065	6,5	3,5 l	1/2
5512/100	10	6 l	1/2
5512/150	15	9 l	1/2
5512/200	20	12 l	1/2

5512/325 Deckel zu 5512 / Lid matches 5512

GN-Behälter 1/3

aus Polypropylen

Deckel bitte separat bestellen.

GN Container 1/3

polypropylene

Please order lids separately



Art-Nr. Part No.	Tiefe Depth cm		GN
5513/065	6,5	2 l	1/3
5513/100	10	3,5 l	1/3
5513/150	15	5,5 l	1/3
5513/200	20	7 l	1/3

5513/325 Deckel zu 5513 / Lid matches 5513

GN-Behälter 1/4

aus Polypropylen

Deckel bitte separat bestellen.

GN Container 1/4

polypropylene

Please order lids separately



Art-Nr. Part No.	Tiefe Depth cm		GN
5514/065	6,5	1,5 l	1/4
5514/100	10	2,5 l	1/4
5514/150	15	4 l	1/4
5514/200	20	4,5 l	1/4

5514/265 Deckel zu 5514 / Lid matches 5514

GastroNorm Polypropylen Polypropylene Gastronorm Containers



Art-Nr. Part No.	Tiefe Depth cm		GN
5516/065	6,5	0,8 l	1/6
5516/100	10	1,5 l	1/6
5516/150	15	2 l	1/6
5516/200	20	2,5 l	1/6
5516/176 Deckel zu 5516 / Lid matches 5516			



GN-Behälter 1/6
aus Polypropylen
Deckel bitte separat bestellen.

GN Container 1/6
polypropylene,
Please order lids separately

Art-Nr. Part No.	Tiefe Depth cm		GN
5519/065	6,5	0,5 l	1/9
5519/100	10	1 l	1/9
5519/176 Deckel zu 5519 / Lid matches 5519			



GN-Behälter 1/9
aus Polypropylen
Deckel bitte separat bestellen.

GN Container 1/9
polypropylene,
Please order lids separately

Art-Nr. Part No.	GN	Farbe Colour
5525/112	1/1	gelb/yellow
5525/113	1/1	blau/blue
5525/116	1/1	grün/green
5525/119	1/1	rot/red
5525/122	1/2	gelb/yellow
5525/123	1/2	blau/blue
5525/126	1/2	grün/green
5525/129	1/2	rot/red
5525/132	1/3	gelb/yellow
5525/133	1/3	blau/blue
5525/136	1/3	grün/green
5525/139	1/3	rot/red
5525/142	1/4	gelb/yellow
5525/143	1/4	blau/blue
5525/146	1/4	grün/green
5525/149	1/4	rot/red
5525/162	1/6	gelb/yellow
5525/163	1/6	blau/blue
5525/166	1/6	grün/green
5525/169	1/6	rot/red
5525/192	1/9	gelb/yellow
5525/193	1/9	blau/blue
5525/196	1/9	grün/green
5525/199	1/9	rot/red



GN Deckel, farbig
aus Polypropylen, in HACCP-Farben zur Codierung des Füllinhalts, mikrowellentauglich, tiefkühl- und spülmaschinengeeignet, geschmacksneutral

Colour Coded GN Lids
polypropylene, without affecting taste and smell of food, suitable for use in microwave ovens, freezer safe, dishwasher proof

Art-Nr. Part No.	Farbe Colour
5527/002	gelb/yellow
5527/003	blau/blue
5527/006	grün/green
5527/009	rot/red



Markierclips
zur farbigen Markierung von GN-Deckel aus Polypropylen (Serie 5511)

Colour Coded Clips
for 5511 GN lids

GN Lebensmittelbehälter

aus transparent-weißem Polypropylen, mit Deckel, mit farbigen Clips zur Codierung des gelagerten Inhalts, temperaturbeständig von -40°C bis +95°C, spülmaschinenfest, stapelbar

Gastronorm Food Container

translucent polypropylene, with lid, with coloured clips for coding contents, withstands temperatures from -40°C to +95°C, stackable, dishwasher safe



Art-Nr. Part No.	Tiefe Depth cm		GN
5011/150	15	21 l	1/1
5011/200	20	28 l	1/1
5012/100	10	6,5 l	1/2
5012/150	15	10 l	1/2
5012/200	20	12,5 l	1/2
5013/065	6,5	2,5 l	1/3
5013/100	10	4 l	1/3
5013/150	15	6 l	1/3
5014/065	6,5	1,8 l	1/4
5014/100	10	2,8 l	1/4
5014/150	15	4,3 l	1/4
5016/065	6,5	1,1 l	1/6
5016/100	10	1,7 l	1/6
5016/150	15	2,6 l	1/6
5019/065	6,5	0,6 l	1/9
5019/100	10	1 l	1/9
5019/150	15	1,5 l	1/9

Lieferung mit einem Satz farbig sortierter Clips zu jedem Behälter.
A set of coloured clips is supplied with each container.

GN Behälter, allergen

mit Deckel, aus violettfarbenem Polypropylen, zur Aufbewahrung allergener Lebensmittel, temperaturbeständig von -40°C bis +95°C, mit Permanentbeschriftungsetikett

Allergen GN Container

with airtight lid, purple coloured polypropylene, for food containing allergens, withstands temperatures from -40°C up to +95°C, with permanent label listing allergens



Art-Nr. Part No.	Tiefe Depth cm		GN
5542/150	15	10 l	1/2
5543/150	15	6 l	1/3
5544/150	15	4,3 l	1/4
5546/150	15	2,6 l	1/6

GN-Behälter aus Melamin

aus porzellanweißem Melamin, schwere Qualität

GN Container

white melamine, heavy gauge



Art-Nr. Part No.	GN	Höhe Height cm	
4911/020	1/1	2	1,4 l
4911/040	1/1	4	4,4 l
4911/065	1/1	6,5	7 l
4912/020	1/2	2	0,6 l
4912/040	1/2	4	1,8 l
4912/065	1/2	6,5	3,6 l
4913/065	1/3	6,5	2 l
4914/065	1/4	6,5	1,4 l
4916/065	1/6	6,5	0,8 l

Eine Verwendung von Melaminartikeln in Mikrowellen, Chafing Dishes, Bain-Maries, Öfen, auf oder unter Wärmequellen wird nicht empfohlen.
We do not recommend use in microwaves, chafing dishes, bain-maries, ovens and on hot plates or under heat lamps.

Tablett GN Melamin

mit breitem Rand, aus reinweißem Melamin, schwere Qualität

GN Tray

with wide rim, white melamine, heavy gauge



Art-Nr. Part No.	GN	Länge Length cm	Breite Width cm	Höhe Height cm
4931/011	1/1	53	32,5	2,5
4931/012	1/2	32,5	26,5	2,5

Nicht zur Verwendung auf oder unter Wärmequellen oder in der Mikrowelle empfohlen.
We do not recommend use on or under heat or in microwaves.

GastroNorm Polycarbonat

Polycarbonate Gastronorm Containers



contacto

GastroNorm Polycarbonate

- schwappsicherer Deckel • tightly fitting lids
- spülmaschineneeignet • dishwasher safe
- tiefgefriergeeignet • suitable for freezers
- nicht mikrowelleneeignet • not suitable for microwaves
- geschmacksneutral • odourless
- klar transparent • clear
- robuste Profiqualität • virtually unbreakable
- stapelbar • stackable

These gastronorm containers can be used in all public places where food is prepared, stored hot or cold, served, displayed or reheated in steam ovens.

Care instructions: Do not use steel wool or anything abrasive for cleaning.

Accurate portion control is made possible by the capacity marked on the inside of the containers.

Polycarbonate has a temperature resistance from -40°C up to +100°C. It complies fully with food contact sanitation requirements. Ideal for commercial food processing and handling facilities.

Durch einen separat erhältlichen schwappsicheren Deckel wird ein Überlaufen während des Transports verhindert.

Die Skalierung im Inneren des Behälters ermöglicht eine genaue Befüllung.

Polycarbonat ist ein hart elastischer Kunststoff, der in einem Temperaturbereich von -40°C bis +100°C einsetzbar ist. Er ist sehr hygienisch, geschmacks- und geruchsneutral.

Art-Nr. Part No.	Tiefe Depth cm		GN
8211/065	6,5	8,5 l	1/1
8211/100	10	13,5 l	1/1
8211/150	15	20 l	1/1
8211/200	20	27,5 l	1/1



GN 1/1-Behälter
aus Polycarbonat

GN Container 1/1
polycarbonate

Art-Nr. Part No.	Tiefe Depth cm		GN
8212/065	6,5	3,5 l	1/2
8212/100	10	6 l	1/2
8212/150	15	9 l	1/2
8212/200	20	12 l	1/2



GN 1/2-Behälter
aus Polycarbonat

GN Container 1/2
polycarbonate

Art-Nr. Part No.	Tiefe Depth cm		GN
8213/065	6,5	2 l	1/3
8213/100	10	3,5 l	1/3
8213/150	15	5,5 l	1/3
8213/200	20	7 l	1/3



GN 1/3-Behälter
aus Polycarbonat

GN Container 1/3
polycarbonate

Art-Nr. Part No.	Tiefe Depth cm		GN
8214/065	6,5	1,5 l	1/4
8214/100	10	2,5 l	1/4
8214/150	15	4 l	1/4
8214/200	20	6 l	1/4



GN 1/4-Behälter
aus Polycarbonat

GN Container 1/4
polycarbonate

Art-Nr. Part No.	Tiefe Depth cm		GN
8221/200	20	40 l	2/1



GN 2/1-Behälter
aus Polycarbonat

GN Container 2/1
polycarbonate

GN 1/6-Behälter

aus Polycarbonat

GN Container 1/6

polycarbonate



Art-Nr. Part No.	Tiefe Depth cm		GN
8216/065	6,5	0,8 l	1/6
8216/100	10	1,5 l	1/6
8216/150	15	2 l	1/6
8216/200	20	3,4 l	1/6

GN 1/9-Behälter

aus Polycarbonat

GN Container 1/9

polycarbonate



Art-Nr. Part No.	Tiefe Depth cm		GN
8219/065	6,5	0,5 l	1/9
8219/100	10	1 l	1/9

GN-Auflagedeckel

aus Polycarbonat, mit Griffmulden, passend auf Polycarbonat-GN-Behälter Serie 8200, aber auch auf Polypropylen-GN-Behältern Serie 5500 (ausgenommen GN 1/9)

GN Lid

polycarbonate, for 8200 range, matches all sizes of our 5500 range of polypropylene GN containers except the 1/9 size



Art-Nr. Part No.	GN
8211/530	1/1
8212/325	1/2
8213/325	1/3
8214/265	1/4
8216/176	1/6
8219/176	1/9
8221/650	2/1

See page 40 for polycarbonate lids that match our stainless steel Gastronorm containers.

GN-Klemmdeckel

aus Polycarbonat, bedingt dichtschießender Deckel, ausschließlich für GN-Polycarbonat-Behälter Serie 8200 geeignet

GN Lid

polycarbonate, tight fitting lid, exclusively for the range of GN Polycarbonate 8200 containers



Art-Nr. Part No.	GN
8311/530	1/1
8312/325	1/2
8313/325	1/3
8314/265	1/4
8316/176	1/6
8319/176	1/9

GN-Einlegeboden

aus Polycarbonat, transparent

GN Trivet/Drainer Plate

clear polycarbonate



Art-Nr. Part No.	GN	Höhe Height cm	Länge Length cm	Breite Width cm
8002/011	1/1	1,5	46,5	26,5
8002/012	1/2	1,5	26,5	20,5
8002/013	1/3	1,5	26,5	11,5
8002/016*	1/6	1,5	11,5	10
8002/021	2/1	1,5	56,5	45

* passend bis einschl. 150 mm Behältertiefe

* fits up to 15 cm deep containers



contacto



Roll-Top Chafing Dish GN 1/1

aus Edelstahl 18/10, Rahmen aus Edelstahl 18/0, hochglänzend, standardmäßig mit GN 1/1-Einsatz 65 mm und zwei Brennbehältern ausgestattet, mit handlichen Rohrgriffen, schwere Qualität



Art-Nr. Part No.	Länge Length cm	Breite Width cm	Höhe Height cm
---------------------	-----------------------	-----------------------	----------------------

Mit zwei Brennbehältern: / With two burner pots:
7093/530 66,5 35 41

Zusätzlich mit elektrischer Heizquelle (Art.7099/001*): /
With additional electric element (7099/001*):
7093/533 66,5 35 41

*Die Beschreibung der Heizplatte finden Sie auf Seite 56.
*Description of electric element on page 56.

Roll Top Chafing Dish

18/10 stainless steel, frame 18/0 stainless steel, mirror polished finish, with a GN 1/1 65 mm pan lid can rest open at 90°, with tubular handles, heavy gauge

Chafing Dish GN 1/1

aus Edelstahl 18/10, Rahmen aus Edelstahl 18/0, hochglänzend, standardmäßig mit GN 1/1-Einsatz 65 mm und zwei Brennbehältern ausgestattet, mit handlichen Rohrgriffen, schwere Qualität



Art-Nr. Part No.	Länge Length cm	Breite Width cm	Höhe Height cm
---------------------	-----------------------	-----------------------	----------------------

Mit zwei Brennbehältern: / With two burner pots:
7096/530 66,5 35 35

Zusätzlich mit elektrischer Heizquelle (Art.7099/001*): /
With additional electric element (7099/001*):
7096/533 66,5 35 35

*Die Beschreibung der Heizplatte finden Sie auf Seite 56.
*Description of electric element on page 56.

Chafing Dish

18/10 stainless steel, frame 18/0 stainless steel, mirror polished finish, with a GN 1/1 65 mm pan, with tubular handles, heavy gauge

Chafing Dish GN 1/1 mit stapelbarem Rahmen

aus Edelstahl, hochglänzend, standardmäßig mit GN 1/1-Einsatz 65 mm und zwei Brennbehältern ausgestattet, loser Deckel rückseitig aufklappbar, extra stabiler Rahmen (Materialstärke 3 mm) platzsparend stapelbar, schwere Qualität



Art-Nr. Part No.	Länge außen Outer Length cm	Breite außen Outer Width cm	Höhe außen Outer Height cm
---------------------	-----------------------------------	-----------------------------------	----------------------------------

Mit zwei Brennbehältern: / With two burner pots:
7092/530 60 35 35

Zusätzlich mit elektrischer Heizquelle (Art.7099/001*): /
With additional electric element (7099/001*):

7092/533 60 35 35

*Die Beschreibung der Heizplatte finden Sie auf Seite 56.
*Description of electric element on page 56.

Chafing Dish

with stackable frame, stainless steel, mirror polished finish, with a GN 1/1 65 mm pan, lid can rest open at 90°, heavy gauge (frame 3 mm thick)

Chafing Dish GN 1/1

Gestell aus Edelstahl 18/0, hochglänzend, mit zwei Brennbehältern und 65 mm tiefem Einsatz aus Edelstahl, mittelschwere Qualität



Art-Nr. Part No.	Länge außen Outer Length cm	Breite außen Outer Width cm	Höhe gesamt Overall Height cm
---------------------	-----------------------------------	-----------------------------------	-------------------------------------

Mit Art.7087 und 7089 in eine Suppenstation umrüstbar.
With item 7087 and 7089 this Chafing Dish can be used as a soup station.

Chafing Dish

stainless steel, mirror polished finish, with a GN 1/1 65 mm pan, frame made of 18/0 stainless steel

Suppenstation GN 1/1

aus Edelstahl 18/10, Rahmen aus Edelstahl 18/0, hochglänzend, standardmäßig mit zwei Bain-Marie-Töpfen à 4,5 l und zwei Brennbehältern ausgestattet, mit handlichen Rohrgriffen, schwere Qualität



Art-Nr. Part No.	Länge außen Outer Length cm	Breite außen Outer Width cm	Höhe gesamt Overall Height cm
---------------------	-----------------------------------	-----------------------------------	-------------------------------------

Mit zwei Brennbehältern: / With two burner pots:
7058/530 66,5 35 35

Zusätzlich mit elektrischer Heizquelle (Art.7099/001*): /
With additional electric element (7099/001*):

7058/533 66,5 35 35

7058/535 Ersatztopf mit Deckel / Spare pot with lid
7058/531 Ersatz-Einsatzplatte / Spare Plate

*Die Beschreibung der Heizplatte finden Sie auf Seite 56.
*Description of electric element on page 56.

Chafing Dish

Chafing Dishes



contacto

Art-Nr. Part No.	∅ außen ∅ Outside cm	Höhe gesamt Overall Height cm	
---------------------	----------------------------	-------------------------------------	--

Mit einem Brennbehälter: / With one burner pot:

7074/740	47	44	6,8 l
----------	----	----	-------

Zusätzlich mit elektrischer Heizquelle (Art.7098/001*): /
With additional electric element (7098/001*):

7074/743	47	44	6,8 l
----------	----	----	-------

*Die Beschreibung der Heizplatte finden Sie auf Seite 56.

*Description of electric element on page 56.

Gold



Roll Top Chafing Dish

rund, aus Edelstahl, hochglänzend, mit vergoldetem Griff, mit rundem Einsatz (∅ 40 cm) und einem Brennbehälter, Deckel kann bei 90° und 180° Öffnungswinkel arretiert werden, schwere Qualität

Roll Top Chafing Dish, round

stainless steel, mirror polished with gold plated handle, with ∅ 40 cm insert, lid can rest open at 90° and 180°

Art-Nr. Part No.	Länge außen Outer Length cm	Breite außen Outer Width cm	Höhe gesamt Overall Height cm
---------------------	-----------------------------------	-----------------------------------	-------------------------------------

Mit zwei Brennbehältern: / With two burner pots:

7076/760	67	49	44	8,5 l
----------	----	----	----	-------

Zusätzlich mit elektrischer Heizquelle (Art.7099/001*): /
With additional electric element (7099/001*):

7076/763	67	49	44	8,5 l
----------	----	----	----	-------

*Die Beschreibung der Heizplatte finden Sie auf Seite 56.

*Description of electric element on page 56.

Gold



Roll Top Chafing Dish GN 1/1

aus Edelstahl, hochglänzend, mit vergoldetem Griff, mit einteiligem Einsatz GN1/1 (Tiefe 65 mm) und zwei Brennbehältern, Deckel bleibt in jedem Winkel selbständig geöffnet, schwere Qualität

Roll Top Chafing Dish

stainless steel, mirror polished with gold plated handle with a GN 1/1 65 mm pan, lid can rest at any angle, heavy gauge

Art-Nr. Part No.	∅ außen ∅ Outside cm	Höhe gesamt Overall Height cm	∅ innen ∅ Inside cm
---------------------	----------------------------	-------------------------------------	---------------------------

Mit einem Brennbehälter: / With one burner pot:

7062/305	34	32	30	7,5 l
----------	----	----	----	-------

Zusätzlich mit elektrischer Heizquelle (Art.7098/001*): /
With additional electric element (7098/001*):

7062/333	34	32	30	7,5 l
----------	----	----	----	-------

Zusätzliche Einsätze: / Spare Insert:

7061/305	34	5,5	30	3 l
----------	----	-----	----	-----

*Die Beschreibung der Heizplatte finden Sie auf Seite 56.

*Description of electric element on page 56.

Gold



Chafing Dish, rund

tiefe Ausführung, aus Edelstahl, hochglänzend, Griffe und Gestell vergoldet, mit Brennbehälter und 12 cm tiefem Einsatz, gerade Beine, mittelschwere Qualität

Deep Round Chafing Dish

stainless steel, mirror polished finish, with gold plated handles and frame, with 12 cm deep insert

Art-Nr. Part No.	∅ außen ∅ Outside cm	∅ innen ∅ Inside cm	Höhe außen Outer Height cm	
---------------------	----------------------------	---------------------------	----------------------------------	--

7055/010	39	28	35	10 l
----------	----	----	----	------



Suppenterrine, elektrisch

Außengehäuse aus schwarzem Polypropylen, Einsatztopf (herausnehmbar) und Scharnierdeckel aus Edelstahl, Regelthermostat von +50°C bis +95°C, mit 150 cm Kabel, 220-240V, 400-450 W, Zubehör: Suppenschöpfer aus Edelstahl

Electric Soup Kettle

wet heat only, body made of black polypropylene, stainless steel bain marie pot (removable), with stainless steel hinged lid and soup ladle, adjustable between +50°C and +95°C, 230V ac/0.45 kW, with 150 cm cable

Bain Marie Topf

Suppenmarmite, aus Edelstahl, hochglänzend, mit Deckel



Art-Nr. Part No.	Höhe Height cm		passend zu Matches
7087/420	17,5	4,2 l	7089/530

Bain Marie Pot

stainless steel, mirror polished finish, complete with lid.

Einsatz für zwei Bain Marie Töpfe (7087)

aus Edelstahl, hochglänzend, zur Umrüstung von Chafing Dishes in eine Suppenstation



Art-Nr. Part No.	GN	∅ Loch ∅ Hole
7089/530	1/1	18 cm

Lid to take 2 Bain Marie Pots

stainless steel, mirror polished finish, for use in chafing dish as soup station

Sauceneinsatz GN 1/3

aus Edelstahl 18/10, die Einsätze berühren in Saladetten nicht den Kühlboden, die Saucen gefrieren nicht



Art-Nr. Part No.	GN	Höhe Height cm	∅ dia. cm
Einsatzblech GN 1/3 (325 x 176 mm): /			
Tray GN 1/3 (325 x 176 mm):			
7053/013	1/3		

GN 1/3 Salad Dressing Set

18/10 stainless steel

Saucentopf für Saladette (Preis einzeln): /			
Round container for salad dressing set (priced each):			
7053/105		10,5	10 0,8 l

Saucentopf für Chafing Dish (Preis einzeln): /			
Round container for chafing dishes (priced each):			
7053/085		8,5	10 0,65 l

Einsatz für Eier

für alle Chafing Dish GN 1/1, aus Edelstahl 18/10, hochglänzend, 35 mm Lochdurchmesser, hält 38 gekochte Eier über längere Zeit warm



Art-Nr. Part No.	Länge Length cm	Breite Width cm	Höhe Height cm
7047/038	47	28,5	3

passend in alle Edelstahl-Behälter GN 1/1 (ab 40 mm Tiefe)
suitable for all GN 1/1 containers (4 cm and deeper)

Boiled Egg Frame

suits all GN 1/1 Chafing Dishes 18/10 stainless steel, 35 mm holes, keeps 38 eggs warm

Deckelablage für Chafing Dish

aus verchromtem Stahldraht, geeignet für u.a. für Chafing Dish 7062, 7085, 7092, 7096 und handelsübliche, zum Einhängen in den Chafing Dish-Rahmen



Art-Nr. Part No.	Breite Width
7081/001	16 cm

Lid holder for Chafing Dish

chrome plated wire, suitable for e.g. 7062, 7085, 7092, 7096

Chafing Dish-Zubehör

Chafing Dish Accessories



contacto

Art-Nr. Part No.	Ø dia.	Höhe Height cm
7073/001	93	6,5



Brennbehälter

aus Edelstahl, Ersatzbehälter passend zu allen mit Brennpaste beheizbaren Chafing Dish von Contacto

Burner Pot

stainless steel, spare pot matches all Contacto chafing dishes with fuel burner

Art-Nr. Part No.	Gewicht Weight
7049/001*	0,2 kg

*Preis je Stück. Lieferbar im Karton à 72 Stück oder einzeln / *Priced each. Only available in boxes of 72 cans.

Nachfüllpaste: / Refill:	
7049/040**	4 kg

**Lieferbar im Karton à 3 Stück oder einzeln. Angaben gemäß Chemikaliengesetz: Der Inhaltsstoff ist dem Einsatzzweck dienend leichtentzündlich. Gesundheitsschädlich (Xn) nur beim Einatmen, Verschlucken und Hautkontakt.

**Priced each. Only available in boxes of 3 cans. Intentionally highly flammable. Harmful.



Brennpaste

Brennstoffbasis: Ethanol, passend zu allen lieferbaren Brennbehältern, Brenndauer ca. 3 Std. pro 0,2 kg

Chafing Dish Fuel

main chemical base: ethanol, small cans match all our burner pots & last about 3 hrs, not available for the UK & Ireland

Art-Nr. Part No.	Länge Length cm	Breite Width cm
7649/060	6,5	3

Auf diesen Artikel können sehr gut Werbetexte aufgebracht werden, wie beispielhaft in der Abbildung gezeigt. Etching of logos etc available on request.



Brennpastenschlüssel

aus Edelstahl 18/0, zum leichten Öffnen von Brennpastendosen, kann am Schlüsselbund befestigt werden

Can Opener

18/0 stainless steel, for opening chafing dish fuel cans, can be added to a key-ring

Art-Nr. Part No.	Gewicht Weight	Farbe Colour
2799/071	7 kg	4,5 l hellgrau/light grey
2799/072	7 kg	4,5 l rot/red
2799/073	7 kg	4,5 l gelb/yellow

Eine Packung reicht zum Befüllen eines GN 1/1 65 mm Einsatzes zu zwei Dritteln.
One 7 kg box fills two thirds of a GN 1/1 65 mm pan.



Wärmesand

für Chafing Dishes, deutscher Granitsplitt mit feiner Körnung, hohe Wärmekapazität, kein Ankleben wie bei Therosalz, ideal zum Warmhalten von Eiern

Granite Chips

for chafing dishes, fine German granite chippings, ideal for keeping eggs warm

Art-Nr. Part No.	Länge Length cm	Breite Width cm
5609/002	24	16



Löffelablage

aus Edelstahl, hochglänzend poliert, zur Ablage von bis zu zwei Löffeln

Spoon Rest

stainless steel, mirror polished finish, for up to two spoons

Elektr. Badheizung für GN 1/1

für Chafing Dishes, aus Chrom-Nickel-Molybdän- Stahl (Ø 8,5 mm), 230 V, Nennleistung 1000 W, mit 3 m Netzkabel

Electric Element GN 1/1

Chrome Vanadium steel Ø 8.5 mm, 230 Volt ac/1 kW, 3 m cable, fit over edge of water wells

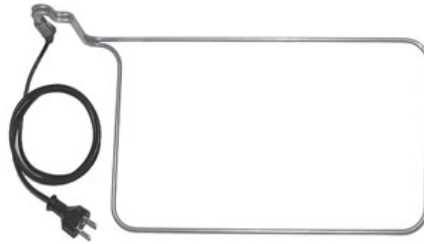

Art-Nr.	GN
Part No.	1/1
6611/001	

Wichtiger Hinweis: Heizung nur im Wasserbad nutzen, sonst besteht Überhitzungsgefahr.
Important notice: Only for use in water!

Heizplatte, achteckig

aus Aluminium, für runde und ovale Chafing Dish, elektrisch, 230 V, 500W, Heizfläche 20 x 20 cm, mit 2,5 m Anschlusskabel, zusammen mit speziellen Wasserbadwannen zur Umrüstung der Chafing Dish auf elektrische Betriebsweise zum Erhitzen und Warmhalten des Wasserbads.

Electric Element - octagonal

for round/oval Chafing Dishes, aluminium, 230 V ac/500 W, measures 20x20 cm, with 2.5 m cable,



Art-Nr.	Länge	Breite	Höhe
Part No.	Length	Width	Height
	cm	cm	cm

Selbstregulierend bis 500W / Non adjustable
7098/001 25 20 2

Regulierbar bis 500W / Adjustable
7098/002 25 20 2

Wichtiger Hinweis: Heizplatte darf nicht im Wasserbad benutzt werden.
Important notice: Not for use in water

Heizplatte

aus Aluminium, für rechteckige Chafing Dish, elektrisch, 230 V, Heizfläche 25 x 20 cm, mit 2,5 m Anschlusskabel, zusammen mit speziellen Wasserbadwannen zur Umrüstung der Chafing Dish auf elektrische Betriebsweise zum Erhitzen und Warmhalten des Wasserbads.

Electric Element

for Chafing Dishes, aluminium, 230 V ac, measures 25x20cm, with 2.5 m cable, suitable for rectangular chafing dishes



Art-Nr.	Länge	Breite	Höhe
Part No.	Length	Width	Height
	cm	cm	cm

Selbstregulierend bei 500 W / Non adjustable 500 W
7099/001 30 20 2

Regulierbar bis 700 W / Adjustable 700 W
7099/002 30 20 2

Wichtiger Hinweis: Heizplatte darf nicht im Wasserbad benutzt werden. Wir rüsten Ihre bestehende Wasserbadpfanne auf Wunsch für den elektrischen Betrieb um.
Important notice : Not for use in water

Kühlakku

zur Kühllhaltung von Speisen und Getränken, lange Kühldauer durch Spezialgel

Single Ice Pack

made of blue plastic, keep cold for a long time due to a special gel



Art-Nr.	Länge	Breite	Tiefe	Gewicht
Part No.	Length	Width	Depth	Weight
	cm	cm	cm	kg

6202/001 20,5 17 3,5 0,75

Warmhalteplatte

aus Edelstahl 18/10, Aluminiumwärmeplatte, Rahmen hochglänzend

Food Warmer

aluminium, with 18/10 stainless steel mirror polished frame



Art-Nr.	Länge	Breite	Höhe
Part No.	Length	Width	Height
	cm	cm	cm

Mit zwei Teelichten: / With two nightlight candles:

191/330 33 18 6,5

Mit drei Teelichten: / With three nightlight candles:

191/450 45 18 6,5

Ersatz-Teelichtbehälter: / Spare nightlight candle holder:
191/901

Thermoboxen

- aus gelben Polypropylen
- Isolierung aus Polyurethan
- Griffe aus Polyamid
- Auflageschienen für GN
- stapelbar
- spülmaschinenfest
- yellow polypropylene
- heavy gauge
- polyamide handles
- rails for GN containers
- stackable
- dishwasher proof

Polypropylene thermoboxes are a sturdy alternative to EPP. The polyurethane insulation can be used to keep food hot and cold inside. Available for top- or frontloading without internal heating. Enables hygienic and reliable transport of food. Rails help loading and unloading of Gastronorm containers. The handles and locks are made from virtually unbreakable polyamide. Boxes are dishwasher safe and stackable. Please order any containers separately.

Thermoboxen aus Polypropylen sind wegen ihrer Robustheit langlebige Alternativen zu EPP. Die Isolierung aus Polyurethan hält Kälte oder Wärme. Die als Top- oder Frontlader erhältlichen Modelle sind unbeheizt. Ermöglicht einen hygienischen und zuverlässigen Transport. Auflageschienen zur Aufnahme und leichten Entnahme von Gastronormbehältern. Die Tragegriffe und Drehverschlüsse sind aus bruchfestem Polyamid gefertigt. Die Boxen sind spülmaschineneignung und stapelbar. Lieferung ohne Innenbehälter und Bestecke.

Art-Nr. Part No.	Länge außen Outer Length	Breite außen Outer Width	Höhe außen Outer Height	Gewicht Weight
	cm	cm	cm	kg
3421/050	42,5	34	49,5	6 kg

Lieferung ohne GN-Behälter. Beladbar mit GN 1/2 Behältern in unterschiedlichen Kombinationen, z.B. 4 x GN 1/2 in 65 mm oder 3 x 100 mm oder 2 x 150 mm oder 1 x 200 mit 1 x 150 mm.

Supplied without GN containers. Takes for example: 4 x 1/2 65 mm, 3 x 1/2 100 mm, 2 x 1/2 150 mm or 1 x 1/2 200 plus 1 x 1/2 150 mm GN containers



Thermobox GN 1/2

Frontlader, mit beidseitigen Tragegriffen und einem Griff an Oberseite, Stecktür mit Drehverschluss, mit vier Auflageschienen für GN 1/2

Insulated GN 1/2 Box

two polyamide handles on sides and one on top

Art-Nr. Part No.	Länge außen Outer Length	Breite außen Outer Width	Höhe außen Outer Height	Gewicht Weight
	cm	cm	cm	kg
3425/600	49,5	63,5	63	12

Lieferung ohne GN-Behälter und Kellen. Beladbar mit GN 1/1 Behältern in unterschiedlichen Kombinationen, z.B. 6 x GN 1/1 in 65 mm oder 4 x 100 mm oder 2 x 200 mm

Supplied without GN containers and utensils. Takes for example: 6 x 65 mm, 4 x 100 mm or 2 x 200 mm GN 1/1 containers



Thermobox GN 1/1

Frontlader mit 12 Auflageschienen mit je 39 mm Abstand, mit beidseitigen Tragegriffen, um 270° schwenk- und abnehmbare Tür mit Spannverschluss, zusätzliche Isolierung durch abnehmbare Silikondichtung

Insulated GN 1/1 Box

with 12 shelves 39 mm apart, with two handles, 270° removable hinged door with lock, improved insulation due to a removable silicone gasket

Art-Nr. Part No.	Länge außen Outer Length	Breite außen Outer Width	Höhe außen Outer Height	Gewicht Weight
	cm	cm	cm	kg
3423/300	62	42	40,5	7,1 kg

Lieferung ohne GN-Behälter und abgebildete Bestecke. Passende Besteckserien Ergonom oder Buffet One. Supplied without GN containers and utensils. Suggested matching utensils ranges: Ergonom and Buffet One.



Thermobox GN 1/1

Toplader, mit beidseitigen Tragegriffen und zwei Drehverschlüssen, Deckel mit Kellenhalterung

Insulated GN 1/1 Box

two handles and locks, cutlery compartment on the inside of the lid

Art-Nr. Part No.	Länge Length	Breite Width	Höhe Height
	cm	cm	cm
3429/011	53	32,5	4,5



Kühlakku zu Thermobox

im GN-Maß 1/1, zum u.a. Einschieben in Thermoboxen

GN 1/1 Ice Pack

fits insulated GN 1/1 thermo boxes

Art-Nr. Part No.	Fläche Size	Höhe Height
	cm	cm
3428/550	55 x 50	17



Rollwagen für Thermoboxen

aus Edelstahl, mit vier Rollen, davon zwei mit Feststellern, passend zu Thermoboxen 3421, 3423, 3425

Castors for Insulated GN Boxes

stainless steel, with 4 wheels, 2 wheels with brakes, matches 3421, 3423 and 3425 boxes

Expandierendes Polypropylen (EPP) ist ein Hochleistungskunststoff. Es ist lebensmittelgeeignet. Das Material ist sehr strapazierfähig und vollkommen geruchlos. Beste Isoliereigenschaften zwischen -40°C und +120°C.

Die Boxen sind mit handlichen Griffmulden oder robusten Metallgriffen ausgestattet. Alle Boxen sind spülmaschineneeignet und können auch mit Hochdruckgeräten gereinigt werden. Sie sind bruchstabil, langlebig und leicht. Lieferung ohne Innenbehälter.

Expanded polypropylene (EPP) is a high-tech material. The material is lightweight, durable and completely odourless. Excellent insulation from -40°C to +120°C perfect for hot and cold transportation.

They have ergonomic built in handles or robust metal handles. All boxes are dishwasher proof and can be cleaned with high pressure cleaners. They are robust, durable and light weight.

Please order any insert separately.

EPP Insulated Boxes

- EPP expandiertes Polypropylen
- EPP polypropylene
- festsitzender Deckel
- tightly fitting lid
- spülmaschineneeignet
- dishwasher proof
- tiefgefriergeeignet
- suitable for freezers
- geschmacksneutral
- odourless
- gute Isoliereigenschaften
- excellent insulation
- robuste Profiqualität
- robust quality

Thermo Box GN

aus silbergrauem EPP, blauer Deckel ist festsitzend durch hohen Innenrand mit Noppen, handliche Griffmulden ermöglichen bequemes Tragen auch schwerer Lasten

Insulated Box GN

EPP in silver grey with blue tight fitting lid, ergonomic handles for comfortable transportation



Art-Nr. Part No.	Länge innen Inner Length cm	Breite innen Inner Width cm	Höhe innen Inner Height cm
---------------------	-----------------------------------	-----------------------------------	----------------------------------

Geeignet für GN-Behälter 1/1 max. 15 cm Tiefe.
Außenmaße 60 x 40 cm: / Suitable for max. 150 mm deep GN 1/1 containers. Outer measurements 60 x 40 cm

6807/150	53,8	33,7	16,7
----------	------	------	------

Geeignet für GN-Behälter 1/1 max. 20 cm Tiefe: / Suitable for max. 200 mm deep GN 1/1 containers:

6807/200	53,8	33,7	21,7
6807/250	53,8	33,7	25,7

Thermo Box GN 1/1

aus schwarzem EPP, handliche Metallgriffe ermöglichen bequemes Tragen auch schwerer Lasten, Deckel kann durch festfixierten Gurt zusätzlich gesichert werden, geeignet für GN-Behälter mit max. 20 cm Tiefe

Insulated Box GN 1/1

EPP in black, metal handles for comfortable transportation, tight fitting lid can be secured even better using a strap, suitable for GN containers up to 200 mm deep



Art-Nr. Part No.	Länge innen Inner Length cm	Breite innen Inner Width cm	Höhe innen Inner Height cm
---------------------	-----------------------------------	-----------------------------------	----------------------------------

Volumen 41 l: / Capacity 41 L:

6809/200	53,5	33,5	23
----------	------	------	----

Außenmaße: 60 x 50 x 30 cm. Lieferung einschließlich Gurt.

Outer measurements: 60 x 50 x 30 cm. Strap included.

Thermobox

aus schwarzem und grauem EPP, mit Griffmulden, ideal für Pizzas

Insulated Box

EPP in black with built in handles, grey tight fitting lid, ideal for pizza



Art-Nr. Part No.	Länge innen Inner Length cm	Breite innen Inner Width cm	Höhe innen Inner Height cm
---------------------	-----------------------------------	-----------------------------------	----------------------------------

6818/400	34,5	34,5	22
----------	------	------	----

Servierwagen Trolleys

Art-Nr. Part No.	Länge außen Outer Length cm	Breite außen Outer Width cm	Höhe gesamt Overall Height cm
---------------------	-----------------------------------	-----------------------------------	-------------------------------------

mit zwei Böden: / with 2 shelves:			
7004/002	86	56	95

mit drei Böden: / with 3 shelves:			
7004/003	86	56	95

Lieferung unmontiert.
Supplied flat packed.



Servierwagen

aus Edelstahl 18/0, Gestell aus Rohr mit Ø 25 mm, Montage mit festsitzenden rostfreien Bolzen M12, 0,8 mm starke Ablagefläche, innen 76 x 44 cm, außen 83 x 51 cm, auf Unterseite schalldämmend beschichtet, 4 Lenkrollen mit Ø 125 mm, davon 2 feststellbar, Traglast 40 kg je Ebene

Trolley

18/0 stainless steel, 25 mm dia. Ø tubular frame, 0.8 mm thick shelves, with 76 x 44 cm surfaces, outer dimension 83 x 51 cm, noise protection underside, four 125 mm Ø swivel wheels, 2 with brakes, 40 kg maximum load each shelf. Assembly using stainless steel M12 bolts

Art-Nr. Part No.	Länge Length cm	Breite Width cm	Höhe Height cm	
---------------------	-----------------------	-----------------------	----------------------	--

7006/325	32,5	17,6	15	5,7 l
----------	------	------	----	-------



Bestecksammler GN 1/3

aus Edelstahl 18/10, mit zwei Haken zum Einhängen an Servier-/Abräumwagen, schwere Qualität

Cutlery Box

18/10 stainless steel, GN 1/3 size, with two hooks to be fixed on trolleys

Art-Nr. Part No.	Breite Width cm	Länge Length cm	Höhe Height cm	
---------------------	-----------------------	-----------------------	----------------------	--

7008/075	18	23	18,5	7,5 l
----------	----	----	------	-------



Abfallbehälter

aus Edelstahl 18/10, mit zwei Haken zum Einhängen an Servier-/Abräumwagen, schwere Qualität

Waste Bin

18/10 stainless steel, with two hooks to be fixed on trolleys, heavy gauge

Art-Nr. Part No.	Länge außen Outer Length cm	Breite außen Outer Width cm	Höhe gesamt Overall Height cm
---------------------	-----------------------------------	-----------------------------------	-------------------------------------

8104/002	80	55	92
----------	----	----	----

Versand nur per Spedition möglich.



Abräumwagen für Geschirr

aus Edelstahl 18/10, wasserdichte 9,5 cm hohe Ablagen, mit 4 Lenkrollen Ø 125 mm, davon zwei mit Feststellern

Clearing trolley

18/10 stainless steel, 9.5 cm high watertight basins, 4 swivel wheels Ø 125 mm, two of them equipped with brakes

Mengmulde

aus Edelstahl 18/10, Materialstärke 1,5 mm, Muldenkörper fugenlos, Untergestell aus Edelstahl 18/10, 1¼"-Ablauf mit Schraubverschluss, Muldentiefe des Beckens: 30 cm. Mit zwei ungelagerten Rädern Ø125 x 30 mm aus Polypropylen und in der Standardausführung mit zwei Gleitfüßen. Ausführung 402 mit weichen Rollen Ø 125x35 mm (siehe Abb.)

Cleaning Trolley

18/10 stainless steel, material thickness: 1.5 mm, stainless steel subframe, 1¼" outlet with screw cap, depth: 30 cm, standard equipment: 2 fixed Nylon wheels Ø125 x 30 mm and 2 feet



Art-Nr. Part No.	Länge außen Outer Length cm	Breite außen Outer Width cm	Höhe gesamt Overall Height cm
---------------------	-----------------------------------	-----------------------------------	-------------------------------------

Mit 2 Rädern und 2 Gleitfüßen: / With 2 fixed wheels and 2 feet:

400/150	110	65	82,5 150 l
400/200	161	65	82,5 200 l

Mit 2 Bock- und 2 Lenkrollen mit Feststellern*: / With 2 fixed & 2 swivel wheels with brakes*

402/150	110	65	82,5 150 l
402/200	161	65	82,5 200 l

*Bei Feststellern sind die Rollen wegen der besseren Griffigkeit nur in Stahlausführung mit Gummibereifung lieferbar.

Versand nur per Spedition möglich.

*Due to better grip, wheels with brakes are only available in rubber

Vielzweckbecken

aus Edelstahl 18/10, Materialstärke 1,25 mm, mit Edelstahl 18/10-Untergestell, mit 4 Lenkrollen Ø 125 mm, davon 2 mit Feststellern, 1¼"-Ablaufventil aus Nylon, Beckentiefe: 29 cm

Multipurpose Trolley

18/10 stainless steel, material thickness: 1.25 mm, 4 swivel wheels Ø 125 mm, (2 wheels with brakes), 1¼": ball valve outlet, depth: 29 cm



Art-Nr. Part No.	Länge außen Outer Length cm	Breite außen Outer Width cm	Höhe gesamt Overall Height cm
---------------------	-----------------------------------	-----------------------------------	-------------------------------------

1200/100	77,5	55	70,5 100 l
----------	------	----	------------

Lieferung unmontiert.
Supplied unassembled.

Vielzweckbecken

aus Edelstahl 18/10, Materialstärke 1,5 mm, ohne Untergestell, mit 4 Lenkrollen, davon 2 mit Feststellern, mit 1¼"-Ablauf, Kugelventil mit Nylonkugel, Lieferung montiert

Multipurpose Trolley

18/10 stainless steel, material thickness 1.5 mm, no subframe, with 4 swivel wheels, (2 wheels with brakes), 1¼" outlet: ball valve



Art-Nr. Part No.	Länge außen Outer Length cm	Breite außen Outer Width cm	Höhe gesamt Overall Height cm
---------------------	-----------------------------------	-----------------------------------	-------------------------------------

mit Ø 125 mm Rollen: / Ø 125 mm wheels:			
2401/240	85	65	63 240 l

2407/240 Gelochter Einlegeboden /
Perforated drainer plate

Versand nur per Spedition möglich.

Regalwagen GastroNorm 1/1

aus Edelstahl, 15 Doppelaufageschienen nach DIN 18867-2 mit beidseitiger Kipp- und Durchschiebesicherung zum Transport von bis zu 30 GN-Tablets oder 15 GN-Behältern bis GN 1/1 (Längseinschub) bei einem Stapelabstand von 75 mm, mit 4 Lenkrollen Ø 125 mm, alle mit Feststellern

GN 1/1 Trolley

stainless steel, matches EN 18867-2, for transporting GN trays and containers e.g. 15 pcs GN 1/1 65mm or 10 pcs 100mm deep, 4 swivel wheels Ø 125 mm, all equipped with brakes



Art-Nr. Part No.	Tiefe Depth cm	Breite Width cm	Höhe Height cm
---------------------	----------------------	-----------------------	----------------------

8100/175	55	37,5	177
----------	----	------	-----

Lieferung unmontiert.
Versand nur per Spedition möglich.
Supplied flat packed.



contacto



Transportkanne

aus Edelstahl 18/10, seidenmatt glänzend, mit Bodenring und Deckel, extra schwere Qualität

Churn with Lid

18/10 stainless steel, satin polished finish, with lid and reinforced base, extra heavy gauge



Art-Nr. Part No.	Ø dia. cm	Höhe Height cm	Stärke Thickness mm	Ø oben Ø Top cm
3010/025	32	41,5	1,0	25 l 22
3010/030	32	48	1,0	30 l 22
3010/040*	35,5	55,5	1,0	40 l 23,5
3010/050*	35,5	65	1,0	50 l 23,5

* Deckel standardmäßig mit Kette ausgestattet
* Lid supplied with chain

Transportkanne

aus Edelstahl 18/10, mit Tragebügel, ohne Bodenring, stapelbar, mit Deckel, extra schwere Qualität

Churn with Lid

18/10 stainless steel, with handle and lid, stackable, extra heavy gauge



Art-Nr. Part No.	Ø dia. cm	Höhe Height cm	Stärke Thickness mm	
3031/001	10	15	1,0	1 l
3031/002	13,5	18,5	1,0	2 l
3031/003	15	21	1,0	3 l
3031/005	17,5	25,5	1,0	5 l

Transportkanne

aus Edelstahl 18/10, seidenmatt glänzend, mit Tragebügel und Bodenring, nicht stapelbar, mit Deckel, extra schwere Qualität

Churn with Lid

18/10 stainless steel, satin polished finish, with handle and lid, with reinforced base, not stackable, extra heavy gauge



Art-Nr. Part No.	Ø dia. cm	Höhe Height cm	Stärke Thickness mm	
3032/010	22,5	33,5	0,9	10 l
3032/015	27	36,5	1,0	15 l
3032/020	27	42	1,0	20 l

Transportkanne

aus Edelstahl 18/10, seidenmatt glänzend, mit Deckel, Ausgussschnaupe, Bodenring, Tragebügel und Griff, extra schwere Qualität

Churn with Lid

18/10 stainless steel, satin polished finish, with spout, reinforced base, handle and lid, stackable, extra heavy gauge



Art-Nr. Part No.	Ø dia. cm	Höhe Height cm	Stärke Thickness mm	
3033/005	17,5	27	0,9	5 l
3033/010	22	35	0,9	10 l
3033/020	27	42,5	1,0	20 l

Behälter Multipurpose Containers



Art-Nr. Part No.	Ø dia. cm	Höhe Height cm	Stärke Thickness mm	
3008/020	26,5	39,5	1,0	20 l
3008/025	30	39,5	1,0	25 l
3008/030	30	46,5	1,0	30 l

Ab /050 mit Griffverstärkungsplatten: /

From /050 equipped with reinforced handles: /

3008/050	35	55,5	1,0	50 l
3008/075	40	62	1,0	75 l
3008/100	44,5	67	1,1	100 l
3008/150*	55	67	1,2	150 l

*Versand dieser Größe nur per Spedition möglich.



Universalbehälter

aus garantiert hochwertigem Edelstahl 18/10 hergestellt, konstante Materialstärke, seidenmatt glänzend, mit Bodenreifen, extra schwere Qualität

Multipurpose Container

18/10 stainless steel, satin polished finish, with reinforced base, superb quality, extra heavy gauge



Deckel

für Behälter 3008, aus Edelstahl 18/10, seidenmatt poliert

Lid for 3008

18/10 stainless steel, satin polished finish

Art-Nr. Part No.	passend zu Matches
3088/020	3008/020
3088/025	3008/025
3088/030	3008/030
3088/050	3008/050
3088/075	3008/075
3088/100	3008/100
3088/150	3008/150

Art-Nr. Part No.	Ø dia. cm	Höhe Height cm	Stärke Thickness mm	
3007/020	26,5	39,5	1,0	20 l
3007/025	30	39,5	1,0	25 l
3007/030	30	46,5	1,0	30 l

Ab /050 mit Griffverstärkungsplatten: /

From /050 equipped with reinforced handle: /

3007/050	35	55,5	1,0	50 l
3007/075	40	62	1,0	75 l
3007/100	44,5	67	1,1	100 l
3007/150*	55	67	1,2	150 l

*Versand dieser Größe nur per Spedition möglich.

Nitrildichtungsring auf Anfrage lieferbar.

Rubber seal on request



Universalbehälter

aus Edelstahl 18/10, extra schwere Qualität, Ausführung entspricht Behälter 3008, jedoch komplett mit Deckel und drei Spannverschlüssen zur Sicherung

Multipurpose Container

18/10 stainless steel, extra heavy gauge, as model 3008 but includes lid and 3 latches

Art-Nr. Part No.	passend zu Matches	Ø Rad Wheel mm
3095/025	3008/025 & /030	75
3095/050	3008/050	75
3095/075	3008/075	75
3095/100	3008/100	100
3095/150	3008/150	100



Rolli

für Universalbehälter 3008 und 3007, aus Edelstahl 18/10, mit 4 Gummi-Lenkrollen, davon eine mit Feststeller

Castors for 3008/3007

18/10 stainless steel, with 4 rubber swivel wheels, one wheel with brake

Art-Nr. Part No.	passend zu Matches	Ø Rad Wheel mm
3099/025	3008/025 & /030	100
3099/050	3008/050	100
3099/075	3008/075	100
3099/100	3008/100	100
3099/150	3008/150	100



Rolli

für Universalbehälter 3008 und 3007, aus Edelstahl 18/10, mit 5 Gummi-Lenkrollen 100 mm, davon eine mit Feststeller, dadurch besonders sicheres Handling

Castors for 3008/3007

18/10 stainless steel, with 5 rubber swivel 100 mm wheels, one wheel with brake, for particularly safe handling

No-Drip-Hahn

als Zusatzausstattung für Universalbehälter 3008, aus verchromtem Messing, mit schwarzem Kunststoffgriff

Tap

for multipurpose container 3008, chrome plated brass, with black plastic handle



Art-Nr.	Größe
Part No.	Size
3008/995	No-Drip-Hahn 1/2" / 1/2" Non-drip tap

Ersatzteile auf Anfrage.
Spare parts on request.

Hahn 3/4"

für Montagen ohne aufgeschweißte Muffe

3/4" Swivel Handle Tap

for fitting to stockpot/container



Art-Nr.	Größe
Part No.	Size
9550/001	3/4 Zoll

Dieser Artikel ist nur für den britischen Markt verfügbar.
This item is only available on the UK market.

Ersatzhahn 1/2" WALTER

Originalhahn zu den ISO-Ausschankgefäßen Nr. 800 der Firma WALTER mit 1/2" Innengewinde

Spare 1/2" Tap WALTER

original spare parts for drink carrier WALTER ISO 800 with 1/2" inside thread



Art-Nr.	
Part No.	
1399/800	Kompletter Hahn / Spare Tap

1399/803 Silikondichtungskappe / Silicone Seal

Weitere Ersatzteile auf Anfrage.
Further spare parts on request.

Gummidichtungen WALTER

Original-Gummidichtungen zu den ISO-Getränkebehältern 800 aus der früheren Herstellung der Firma WALTER. Weitere Ersatzteile - auch zu den Speisetransportbehältern von WALTER - auf Anfrage.

Rubber Gaskets WALTER

Original spare parts for WALTER ISO drinking containers 800.



Art-Nr.	∅ dia.	passend zu Matches
1397/021	121 mm	7 l - 10 l
1397/164	164 mm	15 l - 25 l

Nicht auf Contacto-Behälter passend.
Do not fit to Contacto-made containers.

Art-Nr. Part No.	∅ dia. cm	Höhe Height cm
415/007*	7 l	25,5
415/010	10 l	30
415/012	12 l	31
415/015	15 l	32,5

* nicht graduiert
* not graduated



Eimer ohne Bodenreifen

aus Edelstahl 18/10, seidenmatt poliert, einseitig graduiert in 1-l Schritten, mit fugenlosen Henkellaschen, schwere Qualität

Bucket

18/10 stainless steel, satin polished finish, graduated in litres inside

Art-Nr. Part No.	∅ dia. cm	Höhe Height cm
416/010	10 l	30
416/012	12 l	31
416/015	15 l	32,5



Eimer mit verstärktem Bodenreifen

aus Edelstahl 18/10, seidenmatt poliert, einseitig graduiert in 1-l Schritten, mit fugenlosen Henkellaschen, Bodenreifen verstärkt, schwere Qualität

Bucket

with reinforced foot, 18/10 stainless steel, satin polished finish, graduated in litres inside

Art-Nr. Part No.	passend zu Matches
418/007	/007
418/010	/010
418/012	/012
418/015	/014 /015



Deckel

für Eimer 415, 416 und 417, aus Edelstahl 18/10, hochglänzend, mit Bügelgriff

Lid

for bucket 415, 416 and 417, 18/10 stainless steel, mirror polished finish

Art-Nr. Part No.	∅ dia. cm	Höhe Height cm
410/014	12 l	32



Eimer mit geschlossenem Doppelboden, säurefest

aus X5CrNiMo-Edelstahl, hochglänzend, säurefest durch Molybdänlegierung, einseitig graduiert in 1-Liter Schritten

Heavy Duty Acid Resistant Bucket

with sealed reinforced foot, Molybdenum stainless alloy, mirror polished finish, graduated in litres inside

Art-Nr. Part No.	passend zu Matches
413/014	/014



Deckel

für Eimer 410, aus Edelstahl 18/10, hochglänzend, mit seitlicher Laffe, daher sind die Eimer stapelbar

Lid

18/10 stainless steel, mirror polished finish for 410 buckets, design allows buckets to bestacked with lids on

Kunststofftonne

aus weißem hochdichtem Polyethylen, temperaturbeständig von -30°C bis 60°C, lebensmittelgeeignet, mit zwei Griffen, in- und aufeinander stapelbar

Bin

white high density polyethylene, withstands temperatures from -30°C to +60°C, food safe, stackable



Art-Nr. Part No.		∅ innen ∅ Inside cm	Höhe Height cm
3075/035	35 l	34,5	41
3075/050	50 l	40	47
3075/075	75 l	44,5	57
3075/100*	100 l	47	67

Deckel bitte separat bestellen: / Please order lid separately:

3075/903	34,5
3075/905	40
3075/907	44,5
3075/910	47

*Versand dieser Größe nur per Spedition möglich.

Kunststofftonne

mit Deckel, aus weißem hochdichten Polyethylen, temperaturbeständig von -30°C bis +60°C, mit zwei Griffen, lebensmittelgeeignet, verschließbar durch Spannverschluss aus verzinktem Stahlblech, in- und aufeinander stapelbar

Bin

white high density polyethylene, withstands temperatures from -30°C to +60°C, food safe, stackable, with lid sealed using zinc plated steel clamp



Art-Nr. Part No.		∅ innen ∅ Inside cm	Höhe Height cm
3074/075	75 l	50	60
3074/100*	100 l	54	70

*Versand dieser Größe nur per Spedition möglich.

Kunststoffeimer

aus weißem Polyethylen, lebensmittelgeeignet, mit Bügel aus verzinktem Stahldraht

Plastic Bucket

white polyethylene, food safe, with zinc plated steel handle, food safe



Art-Nr. Part No.		∅ dia. cm	Höhe Height cm
3071/007	7 l	24	25,5
3071/009	9 l	27	27

Kunststoffeimer

aus weißem niederdichtem Polyethylen, lebensmittelgeeignet, mit Ausguss, mit Tragebügel aus Edelstahl 18/0, geprägte Graduierung in Literschritten, stabile Qualität

Bucket

low density white polyethylene, food safe, with spout and 18/0 stainless steel wire handle, graduated in litres



Art-Nr. Part No.		∅ dia. cm	Höhe Height cm
3073/012	12 l	28	28
3073/015	15 l	30	31

Behälter für Aufbewahrung und Transport Food & Drink Carriers



contacto

Art-Nr. Part No.	Ø dia. cm	Höhe Height cm	Stärke Thickness mm
---------------------	-----------------	----------------------	---------------------------

Ohne Bodenreifen: / Without base ring:

3003/002	13	17	0,8	2 l
3003/003	15,5	18	0,8	3 l
3003/805*	17,5	22	0,8	5 l

Mit Bodenreifen: / With base ring:

3003/005	17,5	24	0,8	5 l
3003/008	20	29	0,8	8 l
3003/010	22	30	0,8	10 l

* tiefgezogen

* deep drawn



Eimer, zylindrisch

aus Edelstahl 18/10, seidenmatt glänzend, mit Deckel, extra schwere Qualität

Food/Drinks Carriers

18/10 stainless steel, satin polished finish, with lid, extra heavy gauge

Art-Nr. Part No.	Ø dia. cm	Höhe Height cm	Stärke Thickness mm
---------------------	-----------------	----------------------	---------------------------

3005/010	24	25	0,8	10 l
3005/012	24	28,5	0,8	12 l
3005/015	27	29	0,8	15 l

Deckel bitte separat bestellen (Art. 3006).

Please order lid separately (Part No.3006)



Eimer, zylindrisch

aus Edelstahl 18/10, seidenmatt glänzend, ohne Deckel, extra schwere Qualität

Food/Drinks Carriers

18/10 stainless steel, satin polished finish, extra heavy gauge

Art-Nr. Part No.	Ø dia. cm	Höhe Height cm	Stärke Thickness mm
---------------------	-----------------	----------------------	---------------------------

3100/010	24	28	0,8	10 l
3100/015	27	31	0,8	15 l
3100/020	27	40	0,8	20 l

Deckel bitte separat bestellen (Art. 3006).

Please order lid separately (Part No. 3006)



Messeimer, zylindrisch

aus Edelstahl 18/10, seidenmatt glänzend, literweise graduiert, mit Henkelgriff und Ausgusschnaupe, extra schwere Qualität, Deckel hierzu 3006

Graduated Food/Drinks Carrier with Spout

18/10 stainless steel, satin polished finish, graduated in litres, with handle and spout, extra heavy gauge

Art-Nr. Part No.	passend zu Matches
---------------------	-----------------------

3006/010	/010
3006/012	/012
3006/015	/015 und /020



Deckel

für Eimer 3100 und 3005 aus Edelstahl 18/10, seidenmatt glänzend, extra schwere Qualität

Lid

for 3100 and 3005, 18/10 stainless steel, satin polished finish

Art-Nr. Part No.	Ø innen Ø Inside cm	Höhe Height cm
---------------------	---------------------------	----------------------

3011/007	6,5 l	24	16
3011/010	10,5 l	24	25
3011/015	15,5 l	30	23



Transporteimer

aus Edelstahl 18/10, hochglänzend, mit Deckel, Dichtungsring aus Silikon, mit drei Spannverschlüssen, eventueller Über-/Unterdruck lässt sich durch Ventil im Deckel aufheben, schwere Qualität

Food/Drinks Carriers

18/10 stainless steel, mirror polished finish, lid with silicone gasket and three latches, lid includes vent

Transportbehälter, isoliert

aus Edelstahl 18/10, doppelwandig, seidenmatt glänzend, mit Tragebügel und Deckel, stapelbar, extra schwere Qualität

Insulated Food/Drinks Carrier

18/10 stainless steel, satin polished finish, with handle and lid, stackable, extra heavy gauge



Art-Nr. Part No.	∅ dia. cm	Höhe Height cm	Stärke Thickness mm	
3080/003	15,5	21,5	1,0	3 l
3080/005	17,5	28,5	1,0	5 l
3080/010	22	32,5	1,0	10 l

*Dichtschießende im engeren Sinne nur als Sonderausführung mit Dichtungsring und Spannverschlüssen

Transportbehälter, isoliert

aus Edelstahl 18/10, doppelwandig, seidenmatt gebürstet, mit Tragebügel, ohne Kompensboden, Deckel mit Silikon-dichtung und mit drei Spannverschlüssen, Überdruckventil, schwere Qualität

Double Walled Food Carrier

18/10 stainless steel, satin polished finish, double walled, with handle, tight fitting lid due to silicone gasket and three latches, heavy gauge



Art-Nr. Part No.	∅ dia. cm	Höhe außen Outer Height cm	Stärke Thickness mm	
3081/010	34	20	0,8	10 l
3081/020	34	33	0,8	20 l
3081/030*	34	51	0,8	30 l

* Einsätze auf Anfrage erhältlich

* Inserts available on request

Transportbehälter, isoliert

mit Gummischutzring, aus Edelstahl 18/10, doppelwandig, seidenmatt gebürstet, mit Tragebügel, ohne Kompensboden, Deckel mit Silikondichtung und mit drei Spannverschlüssen, Überdruck kann durch Ventil entweichen, schwere Qualität

Insulated Food Carrier

with protective rubber foot, 18/10 stainless steel, satin polished finish, double walled, with handle, tight fitting lid due to silicone gasket and three latches, heavy gauge



Art-Nr. Part No.	∅ dia. cm	Höhe Height cm	
3086/010	32	20	10 l

Getränkebehälter, isoliert

aus Edelstahl 18/10, hochglänzend, doppelwandig, mit Tragebügel und 11 cm hohem Bodenring, mit 3/8" No-Drip-Hahn, Deckel mit Silikondichtung, mit drei Spannverschlüssen, Überdruck kann durch Ventil entweichen, schwere Qualität

Insulated Urn

18/10 stainless steel, mirror polished finish, double walled, with handle and 11 cm foot, with 3/8" non drip tap lid with silicone gasket and three latches



Art-Nr. Part No.	∅ dia. cm	Höhe gesamt Overall Height cm	
3083/010	32	30,5	10 l
3083/020	32	44,5	20 l

Essenträger Bain Marie Containers



contacto

Art-Nr. Part No.	Portionsgröße	∅ dia. cm	Höhe Behälter Container Height cm
2012/121	0,6 l	12	6
2012/122	Deckel / Lid		
2012/124	Bügel für 4 Teile / Handle for 4 pcs.		
2014/141	0,9 l	14	6
2014/142	Deckel / Lid		
2014/144	Bügel für 4 Teile / Handle for 4 pcs.		
2016/161	1,2 l	16	6,5
2016/162	Deckel / Lid		
2016/164	Bügel für 4 Teile / Handle for 4 pcs.		



Etagen-Essenträger

aus Edelstahl 18/10, hochglänzend, Gefäße auch ohne Deckel ineinander stapelbar, schwere Qualität

Food Carrier

18/10 stainless steel, mirror polished finish

Art-Nr. Part No.	Portionsgröße	∅ dia. cm	Höhe gesamt Overall Height cm
Mit drei Etagen: / 3 piece set:			
4012/123	0,6 l	11,5	24
4014/143	0,9 l	14	26
Mit vier Etagen: / 4 piece set:			
4012/124	0,6 l	11,5	30
4014/144	0,9 l	14	32,5
4016/164	1,2 l	16	31
Nur als Set lieferbar. No loose parts available.			



Etagen-Essenträger

aus Edelstahl 18/10, hochglänzend, nur komplett lieferbar, bestehend aus Bügel, einem Deckel und drei bzw. vier Behältern, mittelschwere Qualität

Food/Drinks Carrier

18/10 stainless steel, mirror polished finish, only available as set, consists of 1 carrying handle, 1 lid and 3 or 4 containers

Art-Nr. Part No.		∅ außen ∅ Outside cm	Höhe Height cm
3036/010	1 l	10,5	15
3036/020	2 l	13,5	17
3036/030	3 l	16,5	18
3036/040	4 l	18,5	18,5
3036/050	5 l	18,5	22,5
3036/060	6 l	18,5	26,5
3036/080	8 l	21	27
3036/100	10 l	23	28



Wasserbadkasserolle

aus Edelstahl 18/10, seidenmatt glänzend, mit Hakengriffen, extra schwere Qualität. Wir fertigen zylindrische Behälter in hochglänzender Ausführung nach Ihren Vorgaben. Preise auf Anfrage.

Bain Marie Pot

18/10 stainless steel, satin polished finish, with handles, extra heavy gauge

Art-Nr. Part No.		∅ außen ∅ Outside cm	Höhe Height cm
3037/010	1 l	10,5	15
3037/020	2 l	13,5	17
3037/030	3 l	16,5	18
3037/040	4 l	18,5	18,5
3037/050	5 l	18,5	22,5
3037/060	6 l	18,5	26,5
3037/100	10 l	23	28
Weitere Größen auf Anfrage lieferbar. Other sizes can be made on request.			



Zylindrischer Behälter

aus Edelstahl 18/10, seidenmatt glänzend, ohne Griffe, extra schwere Ausführung

Bain Marie Pot

18/10 stainless steel, mirror polished finish heavy gauge

Art-Nr. Part No.	passend zu Matches
3038/010	/010
3038/020	/020
3038/030	/030
3038/050	/040 /050 /060
3038/080	/080
3038/100	/100



Deckel

für Kasserolle 3036, 3037 und 3003 mit Fallgriff

Lid

for 3036, 3037 and 3003 with handle

Bain Marie-Einsätze Serie A / groß

aus Edelstahl 18/10, seidenmatt poliert, stapelbar, schwere Qualität

Square Bain Marie Container

large, 18/10 stainless steel, satin polished finish, stackable

Bain Marie-Einsätze Serie B / mittel

aus Edelstahl 18/10, seidenmatt poliert, stapelbar, schwere Qualität

Bain Marie Container

medium, 18/10 stainless steel, satin polished finish, stackable



Art-Nr. Part No.	Länge Length cm	Breite Width cm	Höhe Height cm	
234/040	24	24	8	4 l
234/090	24	24	16	9 l
234/130	24	24	23,5	13 l

235/100 Deckel zur Serie A / Lid for series A

Art-Nr. Part No.	Länge Length cm	Breite Width cm	Höhe Height cm	
234/015	15,5	15,5	7,5	1,5 l
234/035	15,5	15,5	16	3,5 l
234/050	15,5	15,5	23,5	5 l

235/200 Deckel zur Serie B / Lid for series B

Bain Marie-Einsätze Serie C / klein

aus Edelstahl 18/10, seidenmatt poliert, stapelbar, schwere Qualität

Bain Marie Container

small, 18/10 stainless steel, satin polished finish, stackable

Art-Nr. Part No.	Länge Length cm	Breite Width cm	Höhe Height cm	
234/005	15,5	10,5	5,5	0,5 l
234/010	15,5	10,5	7,5	1 l
234/025	15,5	10,5	16	2,5 l

235/300 Deckel zur Serie C / Lid for series C

Vorratsbehälter

mit Deckel, aus Edelstahl 18/10, hochglänzend, stapelbar, schwere Qualität

Square Storage Container

with lid, 18/10 stainless steel, mirror polished finish, stackable



Art-Nr. Part No.	Länge Length cm	Breite Width cm	Höhe Height cm	
310/008	8	8	8	0,46 l
310/014	14	14	14	2,5 l
310/020*	20	20	20	7,5 l

*mit zwei Fallgriffen / *with two drop down handles

Dressing-Behälter

aus Edelstahl 18/10, hochglänzend poliert, schwere Qualität

Salad Dressing Container

18/10 stainless steel, mirror polished finish



Art-Nr. Part No.		Ø dia. cm	Höhe Height cm
1015/100	1 l	10	15,5
1015/120	1,5 l	12	16,5

Deckel hierzu: / Matching lids:

1014/100	10
1014/120	12

Deckel mit Löffelausschnitt: / Notched Lids:

1014/101	10
1014/121	12

Sauceneinsatz GN 1/3

aus Edelstahl 18/10, die Einsätze berühren in Saladetten nicht den Kühlboden, die Saucen gefrieren nicht

GN 1/3 Salad Dressing Set

18/10 stainless steel



Art-Nr. Part No.	GN	Höhe Height cm	Ø dia. cm
---------------------	----	----------------------	-----------------

Einsatzblech GN 1/3 (325 x 176 mm): / Tray GN 1/3 (325 x 176 mm):

7053/013 1/3

Saucenopf für Saladette (Preis einzeln): / Round container for salad dressing set (priced each):

7053/105 10,5 10 0,8 l

Saucenopf für Chafing Dish (Preis einzeln): / Round container for chafing dishes (priced each):

7053/085 8,5 10 0,65 l

Aufbewahrungsbehälter Storage Containers



Art-Nr. Part No.	Länge Length cm	Breite Width cm	Höhe Height cm	Portionsgröße
212/004	40	14	6,2	0,75 l



Gewürzkasten

aus Edelstahl 18/10, hochglänzend, mit 4 losen Einsätzen von 14 x 10 x 5,6 cm Grösse

Condiment Container

18/10 stainless steel, mirror polished finish, with 4 individual inserts, size of insert: 14x10x5.6 cm

Art-Nr. Part No.	Breite Width cm	Höhe Height cm	Tiefe Depth cm	Portionsgröße
2120/004	30	8,5	14	0,5 l



Gewürzkasten

aus Edelstahl 18/10, matt gebürstet, mit vier Einsatzschalen aus weißem Polypropylen und einem Scharnierdeckel aus Polycarbonat, schwere Qualität

Condiment Container

18/10 stainless steel, brushed finish, with 4 plastic inserts made of white polypropylene, hinged polycarbonate lid, heavy gauge

Art-Nr. Part No.	Länge Length cm	Breite Width cm	Höhe Height cm	Portionsgröße
1121/004	47	13	7,5	0,7 l

Deckel aus transparentem SAN / Translucent SAN Lid
1121/847



Gewürzkasten

aus Polypropylen, mit vier Fächern

Condiment Container

polypropylene, with 4 moulds

Art-Nr. Part No.	Länge Length cm	Breite Width cm	Höhe Height cm	Portionsgröße
1120/006	50	15,5	9	0,5 l

Zusätzliche lose Einsätze: / Additional spare containers:

6 Einsätze passen in Kasten: / 6 per dispenser:

1120/050 14 7,5 7,5 0,5 l

4 Einsätze passen in Kasten: / 4 per dispenser:

1120/075 14 11 7 0,75 l

3 Einsätze passen in Kasten: / 3 per dispenser:

1120/100 14 14,5 7 1 l



Gewürzkasten

mit sechs 0,5 l-Dosen aus Polypropylen, Gehäuse und Deckel aus Polycarbonat

Condiment Dispenser

with six 0.5 L polypropylene containers, polycarbonate frame and lid

Art-Nr. Part No.	Länge Length cm	Breite Width cm	Höhe Height cm	Portionsgröße
1115/001	9,5	9,5	6	0,5 l
1115/002	19,5	9,5	6	1 l
1115/003	19,5	19,5	6	2 l

Deckel hierzu bitte separat bestellen: /

Please order lids separately:

1116/001 9,5 9,5

1116/002 19,5 9,5

1116/003 19,5 19,5



Gefrierdose

aus Edelstahl 18/10, seidenmatt poliert, stapelbar, schwere Qualität

Freezer Container

18/10 stainless steel, satin polished finish, stackable

Art-Nr. Part No.	Länge Length cm	Breite Width cm	Höhe Height cm	Portionsgröße
4907/200	30	20,5	6	2 l
4907/300	34,5	23,5	7,5	3 l
4907/800	48,5	33,5	8	8 l



Aufbewahrungsschale

aus weißem Polyethylen, einsetzbar von -40°C bis +90°C, stapelbar, abgerundete Kanten zur leichten Reinigung

Food storage container

white polyethylene, withstands temperatures from -40°C to +90°C, stackable, rounded edges for easy cleaning

Vorrats-/Gewürzdose

aus weißem Polyethylen, mit dichtschießendem Steckdeckel, absolut geruchs- und geschmacksneutral, temperaturresistent von -40°C bis +95°C, unzerbrechlich, stapelbar, schwere Qualität



Storage Box

white polyethylene, with tight fitting lid, temperature resistant from -40°C to +95°C, virtually unbreakable, heavy gauge

Art-Nr. Part No.	Länge Length cm	Breite Width cm	Höhe Height cm	
1113/200	17	14	15	2 l
1113/300	17	14	21	3 l
1113/500	17	14	34,5	5 l

Wandhalterung für Gewürz- dosen

aus Edelstahl draht, für fünf Gewürzdosen Art. 1113



Storage Box Rack

wall fitting, stainless steel wire, for five spice boxes (item no.1113)

Art-Nr. Part No.	Länge Length cm	Tiefe Depth cm	Höhe Height cm
7553/660	71	20	13

Passende Behälter bitte separat bestellen
Please order matching containers separately.

Vorratsdose

aus Edelstahl 18/10, hochglänzend, 0,6 mm stark, dichtschießender Acrylglas-Deckel mit Silikondichtung, nicht spülmaschinengeeignet



Storage Container

18/10 stainless steel, 0.6 mm thick, mirror polished finish, tight fitting acrylic lid with silicone seal, not dishwasher proof

Art-Nr. Part No.		Ø dia. cm	Höhe Height cm
1117/105	0,7 l	12,5	9,5
1117/125	1 l	12,5	12,5
1117/160	1,25 l	12,5	15,5
1117/215	1,7 l	12,5	19,5

Ätzbeschriftung auf Wunsch: siehe Serviceteil.
Etching possible on request

Vorratsdose mit Sichtdeckel

aus Edelstahl 18/10, hochglänzend, mit dichtschießendem, geruchs- und feuchtigkeitssicheren Steckdeckel mit Sichtfenster aus Acryl, Deckel nicht spülmaschinengeeignet



Storage Container

18/10 stainless steel, mirror polished finish, tight fitting see through (acrylic) lid (not dishwasher safe)

Art-Nr. Part No.	Ø dia. cm	Höhe Height cm	
1119/110	8	11	0,5 l
1119/130	9	12,5	0,8 l
1119/170	12,5	17	2 l
1119/210	17,5	21	4,5 l

Einkochglas

mit kunststoffversiegeltem Schraubdeckel aus Stahl, gemischt blau und rot kariert, zum Lagern von eingekochten Speisen



Jam Jar

with lid

Art-Nr. Part No.		Ø dia. cm	Höhe Height cm	VPE carton qty
2705/120	120 ml	6	5,5	12
2705/230	230 ml	7,5	7	6
2705/350	350 ml	7,5	10	6
2705/440	435 ml	7,5	12	6

Preis je Verpackungseinheit. Ersatzdeckel auf Anfrage.
Priced as per pack quantity. Spare lids on request.

Eierbox

aus Polyethylen, zur HACCP-gerechten Aufbewahrung von Hühnereiern, fest-schießender Deckel, lebensmittelecht, spülmaschinengeeignet, temperaturbeständig von -40°C bis +90°C



Egg Carrier

polyethylene, HACCP compliant for storage of eggs, tight lid, food safe, dishwasher safe, withstands temperatures from -40°C to 90°C

Art-Nr. Part No.	Länge Length cm	Breite Width cm	Höhe Height cm	GN
8033/023	35,4	32,5	20	2/3

Lieferung mit 8 Trägern 29x29 cm, nutzbar sind 3-4 Ebenen à 30 Eier im Behälter /
Supplied with eight 29x29 cm trays, 4 layers each with 30 eggs can be stored inside the box

8033/912 Ersatzinsatz / Spare tray



contacto





Dispensersystem 'Saucenkuh'®

auch bekannt als "Euterspender", am Bügel aufhängbar, bestehend aus "Melkspender" aus Silikon und Nachfüllbehälter aus Polypropylen, zur hygienisch einwandfreien Portionierung von Senf, Ketchup, Mayonnaise oder Dressing durch leichten Fingerdruck, spülmaschinengeeignet

Sauce Dispenser

the original Saucenkuh® (sauce cow) from Contacto, polypropylene container with silicone dispenser, with hanger. Enables hygienic and precise portion control of all kinds of sauces and dressings with a light touch, dishwasher proof



Art-Nr. Part No.	Größe Size cm	Höhe Height cm	
---------------------	---------------------	----------------------	--

Behälter mit Dosierspender (Dispenser) und Etiketten, ohne Ständer und ohne Kette: / Sauce dispenser and container, including labels, excluding stand and chain
1462/050 17 x 17 33 5,5 l

1462/903 Zubehör: Aufhängekette (ohne Abb.) / Chain (not shown)

1462/901 Zubehör: Unterer Schraubverschluss zur Lagerung ohne Dispenser / Lower Lock to close container during storage without dispenser

1462/904 Ersatzspender (Silikondrucker mit Kolben und Schraubadapter): / Flexible Nozzle (silicone pusher plus adapter):

1462/905 Ersatz-Nachfüllbehälter / Refill Container

1462/937 Etikettensatz: / Spare set of labels

Weitergehende Informationen auf www.saucenkuh.de.

Dispensersystem 'Saucenkuh'® DUO

Die Saucenkuh® im Paar am verchromtem Metallständer; zur hygienisch einwandfreien Portionierung von Senf, Ketchup, Mayonnaise oder Dressing durch leichten Fingerdruck, jeweils 5,5 Liter Fassungsvermögen, spülmaschinengeeignet

Sauce Dispenser Set

A pair of Saucenkuh® sauce dispensers, with chrome plated metal stand, enables hygienic and precise portion control of all kinds of sauces and dressings with a light touch, 5.5 litres capacity each, dishwasher proof



Art-Nr. Part No.	Breite Width cm	Höhe Height cm	Tiefe Depth cm
---------------------	-----------------------	----------------------	----------------------

2 Behälter mit Dosierspender (Dispenser) und Etiketten mit einem Ständer: / 2 sauce dispensers and containers, including labels with one stand:
1463/002 34 75 26

Weiterer Ständer für ein (genutzt wird der mittlere Haken) oder zwei (genutzt werden die beiden äußeren Haken) Saucenkühe. / Spare stand for one (central hook in use) or two (outer hooks in use) dispensers.
1463/902 75

Weitere Einzelteile siehe Artikel 1462.

Other spare parts: Please refer to part no. 1462.

Saucenkuh®, klein

auch bekannt als "Euterspender", mit Aufhängeöse und -haken, bestehend aus "Melkspender" aus Silikon und Nachfüllbehälter aus Polypropylen, zur hygienisch einwandfreien Portionierung von Senf, Ketchup, Mayonnaise oder Dressing durch leichten Fingerdruck

Sauce Dispenser Set

the original Saucenkuh® (sauce cow) from Contacto, polypropylene container with silicone dispenser, with hanger. The dispenser enables hygienic and precise portion control of all kinds of sauces and dressings with a light touch, dishwasher proof



Art-Nr. Part No.	Breite Width cm	Höhe Height cm	
---------------------	-----------------------	----------------------	--

Behälter mit Aufhängehaken, Dosierspender (Dispenser) und Etiketten: / Sauce dispenser and container with hook and labels:
1464/027 12,5 44 2,7 l

Ersatz-Nachfüllbehälter: / Refill Container:

1464/907 12,5 26 2,7 l

Ersatzspender (Silikondrucker mit Kolben und Schraubadapter): / Flexible Nozzle (silicone pusher plus adapter):
1462/904

Weitere Einzelteile siehe Artikel 1462 und 1463.

Other spares: Please refer to part nos. 1462 + 1463.

Etikettensatz Saucenkuh

selbstklebende Etiketten jeweils 1 Aufkleber mit: Senf, Mayonnaise, Ketchup, Pikant, Remoulade, Curry, Apfelmus

Set of Labels

for Saucenkuh Dispenser System, only available in German language



Art-Nr. Part No.	Breite Width cm	Höhe Height cm
---------------------	-----------------------	----------------------

1462/937 10 4

Dosierer Sauce Dispensers



Art-Nr. Part No.	Höhe gesamt Overall Height cm	Ø dia. cm
Neutralweiß: / translucent:		
1460/251	0,25 l	19
1460/351	0,35 l	21
1460/701	0,7 l	24
Rot: / Red:		
1460/352	0,35 l	21
1460/702	0,7 l	24
Gelb: / Yellow:		
1460/353	0,35 l	21
1460/703	0,7 l	24



Quetschflasche

aus Polyethylen, mit Schraubdeckel, unbedruckt, spülmaschinengeeignet

Sauce Bottle

polyethylene, with screw top, dishwasher proof

Art-Nr. Part No.	Ø dia. cm	Höhe Height cm	Farbe Colour
1465/100	9,5	25,5	1 l cremeweiß/white
1465/104	9,5	25,5	1 l ocker/brown
1465/105	9,5	25,5	1 l rot/red
1465/901	Ersatzkappe / Spare Cap		



Quetschflasche

aus farbigem Polyethylen, mit Schraubkappe, wiederverschließbar, schwere Qualität

Sauce Bottle

polyethylene, with lockable cap, heavy gauge

Art-Nr. Part No.	Ø dia. cm	Höhe Height cm
Weißer Vorratsbehälter mit Untersetzer: / White crock with under-plate:		
5840/002	1,9 l	18,5
Pumpstutzen nur mit Deckel /801 kombinierbar: / Pump - suitable only for /801 lid:		
5840/800		
Deckel für Pumpstutzen aus klarem Polycarbonat: / Lid for pump - clear polycarbonate:		
5840/801		16
Deckel und Pumpe bitte separat bestellen!		



Kühlbehälter

isolierter Behälter aus ABS-Kunststoff, hält Temperaturen bis +4°C bei +21°C Außentemperatur über max. 8 Stunden bei vorhergehender Tiefkühlung auf -18°C, nicht spülmaschinengeeignet

Cold Crock

insulated ABS container, keeps temperatures below 4°C in 21°C environment for max. 8 hours, when previously cooled down to -18°C, not dishwasher safe

Art-Nr. Part No.	Höhe Height cm	Ø dia. cm	Farbe Colour
Satz für 1,0 l Volumen: / Sets for 1 L capacity:			
5843/101	33,5	9	braun/brown
5843/103	33,5	9	weiß/white
5843/104	33,5	9	gelb/yellow
5843/105	33,5	9	rot/red
5843/106	33,5	9	orange
5843/107	33,5	9	blau/blue
5843/109	33,5	9	grün/green

Ausgießer auf Anfrage.
Spare nozzles on request.



Mix-/Vorratsbehälter

Behälter und Deckel aus Polypropylen, farbige Ausgießer aus SAN-Kunststoff mit 11 mm Ø Ausgussöffnung, Lieferung jeweils im Satz bestehend aus einem weißen 1 Liter Behälter mit buntem, gleichfarbigem Deckel und Ausgussteil; zum Lagern, Mixen und Ausschchenken von Flüssigkeiten

Drinks Mixer System

polypropylene bottle and lid, coloured pourer SAN (plastic), nozzle 11 mm diameter, capacity 1 L, set includes a white bottle with lid and pourer of same colour, for storage, mixing and serving drinks

Beutelklammer

Original patentiertes twixit!®, spülmaschinenfest, geeignet für Gefrierschrank und Mikrowelle, alle HACCP-Farben je 2 Stück in zwei Längen, verschließt zuverlässig Plastikbeutel, Müllsäcke oder Spritzbeutel



Bag Clips

original patented twixit!® clips, freezer, microwave and dishwasher safe, all HACCP colours, seal plastic, rubbish or piping bags

Art-Nr. Part No.	Länge Length
7557/020	11 cm / 14 cm

Preis für 20 Stück im Beutel: je Farbe zwei Klammern in je zwei Längen für Fleisch ROT, Fisch BLAU, Geflügel GELB, Gemüse GRÜN, sonstige Lebensmittel WEISS

Priced and packed 20 pieces per bag 2 pcs. per colour in 2 lengths: Meat RED, fish BLUE, poultry YELLOW, vegetables GREEN, others WHITE

Beutelklammer mit Schütte

Original patentiertes twixit!® Seal & Pour, spülmaschinenfest, verschließt zuverlässig Beutel; der Inhalt (Zucker, Mehl, Kaffee, Müsli etc.) kann dosiert und wieder verschlossen werden



Bag Clip with Lid

The original twixit!® Seal & Pour does more than close bag. It allows you to pour contents from the bag without reopening the bag clip. It features a built-in pouring spout with resealable lid to keep contents fresh, dishwasher proof.

Art-Nr. Part No.	Länge Length cm	Farbe Colour
7555/146	14	grün/green
7555/149	14	rot/red

Beutelklammer, groß

Original patentiertes twixit!®, spülmaschinenfest, geeignet für Gefrierschrank und Mikrowelle, verschließt zuverlässig besonders große Beutel und Säcke



Large Bag Clips

The original twixit!® Mega Clip, perfect for tightly closing extra large bags keeping contents fresh, suitable for use in microwave ovens and freezers, dishwasher proof

Art-Nr. Part No.	Länge Length cm	Farbe Colour
7558/240	24	weiß/white
7558/241	24	schwarz/black
7558/243	24	blau/blue
7558/249	24	rot/red

Für dicke Papiertüten lässt sich das Innenteil entfernen.
Remove insert for thick paper bags

Pumpenaufsatz

aus Polypropylen, lebensmittelgeeignet, spülmaschinengeeignet, Dosierer bewegt sich mit Pumpenhub, hohe Kraftübertragung bei zähen Flüssigkeiten, schwere robuste Qualität



Sauce Dispenser Pump

polypropylene, food safe, accurate portion control, ideal for thick sauces, dishwasher safe, heavy gauge

Art-Nr. Part No.	Länge Length cm	∅ Durchlauf ∅ Nozzle mm	Portionsgröße
1310/030	28	14	30 ml

Vertikales Pumprohr kann durch mitgeliefertes Rohr verlängert werden.
Supplied with additional matching 20 cm tube.

Pumpenaufsatz, starr

aus Polypropylen, Dosierer bleibt starr in Position beim Pumpenhub, lebensmittelgeeignet, spülmaschinengeeignet, schwere robuste Qualität



Sauce Dispenser Pump

polypropylene, fixed nozzle, food safe, accurate portion control, ideal for thin sauces, dishwasher safe

Art-Nr. Part No.	Länge Length cm	∅ Durchlauf ∅ Nozzle mm	Portionsgröße
1311/030	17	7	30 ml

Vertikales Pumprohr kann durch mitgeliefertes Rohr verlängert werden.
Supplied with additional matching 23 cm tube

Dosierer Sauce Dispensers



contacto

Art-Nr. Part No.	∅ innen ∅ Inside cm	Höhe Behälter Container Height cm
3050/004	4 l	17,6
3050/006	6 l	17,6
3050/010	10 l	20,8

Behälter ohne Griffe und Ersatzteile auf Anfrage.
Für den Einbau in Theken fordern Sie bitte ein Muster an.
Containers without handles and spare parts available on request.



Runder Dispenser/ Dosier- spender

ganz aus Edelstahl 18/10, selbstansaugende Pumpe, einstellbare Dosiermenge, schwenkbarer Auslaufhahn, thekeneinbaufähig, hitzeresistent bis +70°C, mit Griffflaschen

Round Dispenser

18/10 stainless steel, adjustable pump with variable portion control, can be fitted into counters, heat resistant up to 70°C, with handles

Art-Nr. Part No.	Länge Length cm	Breite Width cm	Höhe gesamt Overall Height cm	
3065/035	15	15	29	3,5 l
3065/050	15	15	36,5	5 l

Ersatzteile auf Anfrage.
Für den Einbau in Theken fragen Sie bitte bei uns die genauen Maße bzw. fordern Sie Muster an.
Spare parts available on request.



Dosierspender, rechteckig

ganz aus Edelstahl 18/10, selbstansaugende Pumpe, einstellbare Dosiermenge, schwenkbarer Auslaufhahn, thekeneinbaufähig, hitzeresistent bis +70°C, mit Griffen

Square Dispenser

18/10 stainless steel, adjustable pump with variable portion control, can be fitted into counters, heat resistant up to 70°C, with handles

Art-Nr. Part No.	Breite Width cm	Höhe Height cm	Portionsgröße
237/035	15,5	29	3,5 l 30 ml
237/050	15,5	36,5	5 l 30 ml

237/200 Ersatzdeckel / Spare lid
1311/030 Ersatzpumpenaufsatz / Spare pump
1310/030 Pumpenaufsatz von 1320 / Pump as of 1320 (orange)

(Ersatz-) Behälter / (Spare) containers:

234/035	15,5	16	3,5 l
234/050	15,5	23,5	5 l



Dispenser

aus Edelstahl 18/10, mit Griffen, mit auswechselbarem robustem Pumpenaufsatz aus Kunststoff, es kann auch die Pumpe 1310 montiert werden

Sauce Dispenser

18/10 stainless steel, with handles, heavy gauge plastic pump

Art-Nr. Part No.	Breite Width cm	Höhe Height cm	Portionsgröße
1320/330	17	35	3 l 30 ml

1320/901 Ersatzdeckel / Spare Lid
1310/030 Ersatzpumpenaufsatz / Spare pump
1311/030 Pumpenaufsatz von 237 / Pump as shown on item 237

Ersatzbehälter: / Spare containers:

1113/200	17	15	2 l
1113/300	17	21	3 l
1113/500	17	34,5	5 l



Dispenser

Behälter aus weißem Polyethylen, mit dichtschießendem Steckdeckel, mit auswechselbarem robustem Pumpenaufsatz, es kann auch die Pumpe 1311 montiert werden

Sauce Dispenser

white polyethylene

Art-Nr. Part No.	GN	Höhe gesamt Overall Height cm
7050/016	1/6	3,4 l 31

7016/200 Ersatzbehälter / Spare container
7050/176 Ersatzdeckel / Spare lid
1310/030 Ersatzpumpe / Spare Pump



Saucendispenser GN 1/6

bestehend aus 200 mm tiefem Behälter GN 1/6 aus Edelstahl 18/10, Polycarbonatdeckel und schwenkbarem Pumpenaufsatz für 30 ml Portionen

GN 1/6 Sauce Dispenser

18/10 stainless steel, GN 1/6 200 mm deep container, with polycarbonate lid and polypropylene pump for 30 ml portions

Mixerschüssel

aus Edelstahl 18/10, hochglänzend, hohe schmale Form mit extra breitem Griffband, ideal zur Verwendung mit Mix- oder Pürierstab bzw. Handmixgeräten



Art-Nr. Part No.		∅ innen ∅ Inside cm	Höhe Height cm
509/110	1,4 l	11	15

Mixing Bowl

18/10 stainless steel, mirror polished, cylindrical with wide edge, easy to grip

Schüssel

bauchige Form, aus Edelstahl 18/10, hochglänzend, mit gebördeltem, griffigem Rand, schwere Qualität



Art-Nr. Part No.	∅ Boden ∅ Base cm	Höhe Height cm	∅ innen ∅ Inside cm	∅ außen ∅ Outside cm
500/160	9	6	14,5	0,75 l
500/180	11,5	7	16	1 l
500/200	13	8	18	1,5 l
500/240	16	9	21	2,5 l
500/280	18	10,5	24,5	4 l
500/320	20,5	12,5	28	6 l
500/360	24	14	32,5	9 l
500/400	26	15	35	12 l
500/420	27	16	41	17 l

Rolled Edge Bowl

18/10 stainless steel, mirror polished, heavy gauge

Mixerschüssel

aus Edelstahl 18/10, halbkugelförmig mit flachem Boden, mit breitem, griffigem, gebördeltem Rand, schwere Qualität



Art-Nr. Part No.	∅ Boden ∅ Base cm	Höhe Height cm	∅ innen ∅ Inside cm	
Seidenmatt gebürstet: / Satin polished:				
1551/160	6	7	16	0,9 l
1551/200	8	9	20	2 l
1551/240	11	11	24	3,5 l
1551/280	13	13	28	5 l
Hochglänzend: / Mirror polished finish:				
1551/320	16	13	33	7,5 l
1551/360	17,5	14,5	36	10 l
1551/400	19,5	16,5	40	14 l
1551/450	22	18	45	20 l
1551/500	24,5	20	50	25 l

Mixing Bowl

18/10 stainless steel, satin polished, hemispherical with flat base, with wide rolled edge, heavy gauge

Schüssel

konische Form, aus Edelstahl 18/10, seidenmatt poliert, mit gut abgerundetem Boden, gebördelter, griffiger Rand, mittelschwere Qualität



Art-Nr. Part No.	∅ Boden ∅ Base cm	Höhe Height cm	∅ innen ∅ Inside cm	
2640/140	9	6,5	14	0,5 l
2640/160	11	7,5	16	1 l
2640/180	12	8	17	1,5 l
2640/200	14	9	19	2 l
2640/240	15	10	22,5	3 l
2640/275	18	11	26	4 l
2640/300	19,5	12,5	28	6 l
2640/320	20,5	13	30	7,5 l
2640/360	24,5	14	34	10 l
2640/400	28	15	38	14 l
2640/420	31	18	42	18 l

Rolled Edge Bowl

18/10 stainless steel, satin polished, conical design with rounded base

Schüssel, leicht

aus Edelstahl, mit gebördeltem Rand, leichte Ausführung



Art-Nr. Part No.	∅ Boden ∅ Base cm	Höhe Height cm	∅ innen ∅ Inside cm	
2635/160	9	7	16	0,8 l
2635/180	11	7,5	18	1,25 l
2635/200	12	8,5	20	1,4 l
2635/240	14	10	24	3 l
2635/280	16	12	28	5 l
2635/320	19	13	32	7,5 l
2635/360	21	15	36	10 l

Bowl

stainless steel, with rolled edge, medium gauge

Schüssel

aus Edelstahl 18/10, hochglänzend poliert, gebördelter Rand, mittelschwere Qualität



Art-Nr. Part No.	∅ Boden ∅ Base cm	Höhe Height cm	∅ innen ∅ Inside cm	
2050/160	8	6,5	14	0,6 l
2050/180	10	7	16	1 l
2050/200	11	8	17,5	1,3 l
2050/220	12	8,5	20	1,75 l
2050/240	13	10	22	2,5 l
2050/280	15	10	25	3,5 l
2050/320	19	12	29	5,5 l
2050/360	21	14	32,5	8 l
2050/400	23	14	36	9,5 l

Bowl

18/10 stainless steel, mirror polished finish, medium gauge,

Schüsseln

Bowls and Basins



Art-Nr. Part No.	∅ Boden ∅ Base cm	Höhe Height cm	∅ innen ∅ Inside cm	
5355/250	13,5	8	24,5	2,5 l
5355/300	17,5	10	31	5 l
5355/380	21,5	12	37,5	10 l



Servierschüssel

aus transparentem Polycarbonat, spülmaschinenfest, benutzbar von -40°C bis +99°C, nicht mikrowelleneignend, sehr robuste Qualität

Salad/Fruit Bowl

transparent polycarbonate, virtually unbreakable, suitable between -40°C and +99°C, dishwasher proof, not suitable for microwave ovens

Art-Nr. Part No.	∅ Boden ∅ Base cm	Höhe Height cm	∅ innen ∅ Inside cm	
507/120	7,5	7	12	0,5 l
507/140	9,5	7,5	15	0,75 l
507/160	9,5	8	15	1 l
507/180	11,5	9,5	18	1,5 l
507/200	11,5	11,5	19,5	2 l
507/220	14	12,5	22	3 l
507/240	15,5	13,5	24,5	4 l
507/260	18	13	26,5	5 l
507/280	19,5	14,5	28,5	6 l
507/300	20	16,5	31	8 l
507/320	19,5	18	31	9 l
507/360	21,5	18	35,5	11 l
507/380	21,5	20	37	14 l



Schüssel

tiefe konische Form, aus Edelstahl 18/10, seidenmatt poliert, offener, glatter Rand

Open Edge Bowl

deep conical, 18/10 stainless steel, satin polished

Art-Nr. Part No.	∅ Boden ∅ Base cm	Höhe Height cm	∅ innen ∅ Inside cm	
508/300	20	16,5	31	8 l

Innen ab 5 Liter in 1-Liter-Schritten graduert.
Graduated inside in litres from 5 L.



Schüssel, graduert

tiefe konische Form, aus Edelstahl 18/10, seidenmatt poliert, offener, glatter Rand

Bowl, graduated

deep conical, 18/10 stainless steel, satin polished

Art-Nr. Part No.	∅ Boden ∅ Base cm	Höhe Height cm	∅ innen ∅ Inside cm	
1525/140	9,5	6	14	0,5 l
1525/150	9,5	7	15	0,75 l
1525/160	11,5	7	16,5	1 l
1525/220	16	7	22	2 l
1525/240	16	9,5	24	3 l
1525/260	18	12,5	26	4,5 l
1525/300	21,5	12	30,5	6 l
1525/301	19,5	14,5	28,5	6 l
1525/320	21	14	32	8 l
1525/380	28,5	13	38	11 l
1525/400	28,5	15,5	40	14 l

Art-Nr. Part No.	∅ Boden ∅ Base cm	Höhe Height cm	∅ innen ∅ Inside cm	
1528/150	11,5	8,5	19	1,5 l
1528/300	13	11	24	3 l
1528/500	16,5	12,5	28	5 l

Graduierung: in 0,5 l-Schritten
Graduated each 0.5 L



Schüssel

flache konische Form, aus Edelstahl 18/10, seidenmatt poliert, offener, glatter Rand

Open Edge Bowl

shallow, 18/10 stainless steel, satin polished

Schüssel, graduert

flache konische Form, aus Edelstahl 18/10, seidenmatt glänzend, offener, leicht gewölbter Rand, Skala: Liter, Pint, Quarts & Cups, schwere Qualität

Open Edge Bowl

shallow, 18/10 stainless steel, satin polished, graduated inside in litres, pints, quarts & cups

Art-Nr. Part No.	∅ Boden ∅ Base cm	Höhe Height cm	∅ innen ∅ Inside cm	
2626/175	10	10,5	17,5	1,5 l
2626/225	12	13	22,5	3 l



Servierschüssel, doppelwandig

aus Edelstahl 18/10, innen und außen seidenmatt gebürstet, mit hochglänzendem Rand, schwere Qualität, ideal für Buffets

Insulated Bowl

18/10 stainless steel, satin polished finish with wide mirror polished rim, double walled, heavy gauge, suitable for buffets

Schlagmaschinenkessel

gemäß DIN 8770/EN454, aus Edelstahl 18/10, matt poliert, mit gebördeltem Rand, extra schwere Qualität, Herstellung auf Original-WALTER-Werkzeugen

Planetary Mixing Bowl

conforms to EN 454, 18/10 stainless steel, matt polished, with rolled edge extra heavy gauge



Art-Nr. Part No.	∅ innen ∅ Inside mm	Höhe Height mm	∅ außen ∅ Outside mm	
5621/010	10 l	265	200	278
5621/016	16 l	300	250	315
5621/020	20 l	315	300	330
5621/025	25 l	355	285	370
5621/032	32 l	355	355	370
5621/040	40 l	400	355	415
5621/050	50 l	400	435	415

Planetenrührkessel WALTER 5619 mit Gesenk im Boden auf Anfrage.

Schneeschlagkessel

aus Edelstahl 18/10, matt poliert, mit zwei Griffen, extra schwere Qualität, Herstellung auf Original-WALTER-Werkzeugen

Hemispherical Mixing Bowl

18/10 stainless steel, matt polished, extra heavy gauge



Art-Nr. Part No.	∅ innen ∅ Inside cm	Höhe Height cm	
2000/200	2 l	20	10
2000/220	2,5 l	22	10,5
2000/250	5 l	25	14
2000/280	7 l	28	17
2000/320	10 l	32	20
2000/360	14 l	36	22
2000/400	22 l	40	24

Ringständer

aus Edelstahl, matt poliert, schwere Qualität, für Schüsseln von ∅ 22 bis 40 cm

Stand for Mixing Bowl

stainless steel, matt polished, for bowls of ∅ 22 - 40 cm



Art-Nr. Part No.	Höhe Height cm	∅ außen ∅ Outside cm	∅ innen ∅ Inside cm
2002/220	4,5	22	14

Ringständer

aus Edelstahl, hochglänzend, für Schüsseln von ∅ 18 bis 26 cm

Stand for Mixing Bowl

stainless steel, mirror polished, for bowls of ∅ 18 - 26 cm



Art-Nr. Part No.	Höhe Height cm	∅ außen ∅ Outside cm	∅ innen ∅ Inside cm
2022/155	2,5	15,5	11

Anrührschüssel

aus Edelstahl 18/10, matt gebürstet, mit festgeschweißtem Bodenring, mit einem Fallgriff/-öse, gebördelter Rand, extra schwere Qualität

Mixing Bowl

18/10 stainless steel, matt polished finish, with welded foot, with one drop down handle, rolled edge, extra heavy gauge



Art-Nr. Part No.	∅ innen ∅ Inside cm	Höhe gesamt Overall Height cm	
2055/200*	20	12	2 l
2055/250	25	15	5 l
2055/280	28	19	7 l
2055/320	32	22	10,5 l
2055/360	36	23	14,5 l

* ohne Griff-Öse
*without handle

Rührschüssel

aus transparent-weißem Polypropylen, mikrowelleneignen, bruchsicher, stapelbar, stabile Qualität

Mixing Bowl

translucent white polypropylene, heavy duty



Art-Nr. Part No.	∅ innen ∅ Inside cm	Höhe Height cm	
1340/160	16	8	1 l
1340/200	20	11	2,5 l
1340/240	24	13	4,5 l
1340/280	28	14,5	6 l
1340/320	32	16	9 l
1340/360	36	18	13 l

Deckel zu Schüsseln lieferbar auf Anfrage.
Matching lids available on request.

Deckel zu Rührschüssel

passend zur Rührschüssel 1340, aus transparent-weißem Polypropylen

Lid for 1340 Bowl

translucent polypropylene



Art-Nr. Part No.	∅ dia. cm
1341/160	16
1341/200	20
1341/240	24
1341/280	28
1341/320	32
1341/360	36

Wannen Bowls/Basins

Art-Nr. Part No.	∅ innen ∅ Inside cm	Höhe Height cm	Stiellänge Handle Length cm	
Für Töpfe von ∅ 20 bis 26 cm: / For pots ∅ 20 to 26 cm:				
2060/180	18	9	20	1,5 l
Für Töpfe von ∅ 24 bis 28 cm: / For pots ∅ 24 to 28 cm:				
2060/200	20	10	20	2 l
Für Töpfe von ∅ 26 bis 28 cm: / For pots ∅ 26 to 28 cm:				
2060/240	24	12	20	3,5 l



Wasserbadschüssel

aus Edelstahl 18/10, hochglänzend, mit Drahtgriff und Schüttrand, schwere Qualität

Bailing Bowl

bain marie bailing bowl, scoop 18/10 stainless steel, mirror polished, with wire handle

Art-Nr. Part No.	∅ innen ∅ Inside cm	Höhe Height cm	
545/400	40	20	16 l
545/450	45	22	24 l
545/500	50	24	32 l



Wanne, rund

aus Edelstahl 18/10, matt poliert, mit zwei Griffen, mit gebördeltem Rand, extra schwere Qualität

Round Bowl

with two handles, 18/10 stainless steel, matt polished, rolled edge, extra heavy gauge

Art-Nr. Part No.	∅ dia. cm	Höhe Height cm	
3001/400	40	17	16 l
3001/500	50	21	30 l
3001/600	60	28	56 l



Wanne/Fettschüssel, rund

aus Edelstahl 18/10, seidenmatt poliert, mit gebördeltem Rand, mit zwei Fallgriffen und Bodenring, extra schwere Qualität

Round Large Bowl

with two handles, 18/10 stainless steel, satin polished, with foot, two drop down handles, extra heavy gauge

Art-Nr. Part No.	Länge Length cm	Breite Width cm	Höhe Height cm
2510/600	60	40	7,5
Deckel separat bestellen: / Please order lid separately:			
2510/601	60	40	2,5



Pizzaballenbehälter

aus weißem HD-Polyethylen, lebensmittelecht, schwere Qualität

Pizza Dough Box

white high density polyethylene, food safe, heavy gauge

Art-Nr. Part No.	Länge außen Outer Length cm	Breite außen Outer Width cm	Höhe außen Outer Height cm	
4545/550	55	41	13,5	20 l
Innenmaße: 49 x 37 x 13 cm Inner Size: 49 x 37 x 13 cm				



Transport-/Lagerbecken

aus grauem Polypropylen, lebensmittelgeeignet, mit zwei seitlichen Griffmulden, stapelbar, robuste Qualität

Transport /Storage Container

grey polypropylene, foodsafe, with two built in moulded handles, stackable, heavy gauge

Art-Nr. Part No.	Länge außen Outer Length cm	Breite außen Outer Width cm	Höhe innen Inner Height cm
2515/622	60	40	21,5
2515/632	60	40	32
2515/642	60	40	42

2510/601 Stülpedeckel / Lid

Graue Ausführung siehe Seite 426
Grey version can be found on page 426.



Stapelbehälter

aus weißem Polyethylen, lebensmittelecht

Food Box

white polyethylene, food safe

Passiergerät

aus Edelstahl 18/10, mit einem seitlichen Griff, geliefert mit drei auswechselbaren Klingenstahleinsätzen (Ø 14 cm), geeignet für Topf-Ø 20-24 cm, schwere Qualität

Moulin/Vegetable Sieve

18/10 stainless steel, with three interchangeable sieves (Ø 14 cm), with one side handle, for Ø 20-24 cm pots, heavy gauge



Art-Nr. Part No.	Ø dia. cm	Höhe Height cm
557/300	5 l	30 13

Mit drei Einsatzscheiben Loch-Ø 1,5 mm, 2,5 mm und 4mm. Ersatzteile auf Anfrage.
With three sieves (1,5 mm, 2,5 mm and 4 mm perforations). Spare parts on request. Tin-plated version available on request.

Passiergerät

aus Edelstahl 18/10, auswechselbare Klingenstahleinsätze aus Edelstahl 18/10 erhältlich, ein seitlicher Griff, Leistung: 5 kg pro Minute, 6 Liter Fassungsvermögen, geeignet für Topf-Ø 28-30 cm, schwere Qualität

Moulin/Vegetable Sieve

18/10 stainless steel, interchangeable sieves available, with one side handle, 5 Kg per min., 6 Litres capacity, for Ø 28-30 cm pots, heavy gauge



Art-Nr. Part No.	Ø dia. cm	Höhe Height cm	Ø Loch Ø Hole mm
559/360	36 cm	18	

Lieferung erfolgt ohne Lochscheiben, daher bitte Siebeinsätze separat bestellen: / Delivery without any sieve/grater, therefore please order separately:

559/910	8	1
559/915	8	1,5
559/920	8	2
559/930	8	3
559/940	8	4

Tin-plated version available on request.

Passiergerät

aus Edelstahl 18/10, hochglänzend poliert, mit Griff und Haken, mit zwei auswechselbaren Sieb-Einsätzen, schwere Qualität

Moulin/Vegetable Sieve

18/10 stainless steel, mirror polished finish, with handle and hook, with two interchangeable sieves, heavy gauge



Art-Nr. Part No.	Ø dia. cm
590/260	26
590/320	32

Salatschleuder

aus lebensmittelechtem Polypropylen mit einer Mechanik aus Edelstahl und Nylon, zum Abschleudern von Salat, Obst und Gemüse nach dem Waschen, Wasser läuft über einen Schlauch ab, innerer Korb entnehmbar, Griff kann platzsparend eingeklappt werden

Salad Spinner/Dryer

polypropylene body with stainless steel and nylon mechanism, for drying salad, fruit and vegetables, water drains through tube, inner basket can be removed, handle can be folded for storage



Art-Nr. Part No.	Ø dia. cm	Höhe Height cm
---------------------	-----------------	----------------------

für 2-3 Salatköpfe / for 2-3 heads of lettuce

1343/015 15 l / 10 l 32 43

für 4-5 Salatköpfe: / for 4-5 head of lettuce

1343/027 27 l / 20 l 43 45

1343/933 Ersatz-Ablaufschlauch / Spare Pipe

Angaben beziehen sich auf Gesamt- sowie Nutzvolumen.

Actual working capacity 10 L + 20 L respectively.

Haltegestell für Salatschleuder

aus 4 mm starkem Edelstahl 18/10, auf 3 bzw. 4 großen Gummifüßen, sichert die Salatschleuder auch auf nassen Abstellflächen und Tischen

Salad Spinner foot

4 mm thick 18/10 stainless steel, 3 or 4 large rubber feet, holds the spinner during operation even on wet surfaces and tables



Art-Nr. Part No.	Ø max. cm	Höhe Height cm	passend zu Matches
1344/265	26,5	4	1343/015
1344/315	31,5	4	1343/027

Durchschläge und Abtropfschüsseln Colanders



Art-Nr. Part No.	∅ dia. cm	Höhe Height cm
555/200	2 l	20

Mit je einem groben (Loch-∅ 4mm), feinen (Loch-∅ 3 mm) und extrafeinen (Loch-∅ 2 mm) Einsatz.
Keine Zusatz-/Ersatzteile lieferbar.
With three sieves (2 mm, 3 mm and 4 mm perforations)
No spare/additional parts available.



Passe-Tout Passiergerät

aus Edelstahl 18/10, außen hochglänzend, mit Doppelflügeltechnik mit drei auswechselbaren Sieb-Einsätzen (∅ 13 cm), geeignet für Topf-∅ 14-16 cm, schwere Qualität

Moulin/Vegetable Sieve

18/10 stainless steel, outside mirror polished, with three interchangeable sieves, suitable for pots with ∅ 14-16 cm, heavy gauge

Art-Nr. Part No.	∅ innen ∅ Inside cm	Höhe Height cm
1110/320	8 l	32
1110/360	12 l	36
1110/400	16 l	40
1110/450	24 l	45
1110/500	32 l	50



Abtropfschüssel

aus Edelstahl 18/10, seidenmatt poliert, mit angeschweißtem Bodenring, 3 mm Seiten-/Bodenlochung, extra schwere Qualität

Colander

18/10 stainless steel, satin polished finish, with welded foot, 3 mm holes in sides and base, extra heavy gauge

Art-Nr. Part No.	∅ dia. cm	Höhe Height cm
1112/320	6 l	32
1112/360	9 l	36
1112/400	14 l	40



Durchschlag

aus Edelstahl, innen glänzend, außen matt poliert

Colander

stainless steel, matt inside, mirror polished outside

Art-Nr. Part No.	∅ dia. cm	Höhe Height cm
6081/320	8 l	31,5
6081/360	12 l	36
6081/400	16 l	40
6081/450	24 l	45
6081/500	32 l	49,5



Durchschlag

aus Edelstahl 18/10, matt poliert, mit gebördeltem Rand und eingepressten Standfüßchen, 3,5 mm Seiten-/Bodenlochung, extra schwere Qualität

Colander

18/10 stainless steel, matt polished finish, 3.5 mm holes in sides and base, with built in feet, heavy gauge

Art-Nr. Part No.	∅ innen ∅ Inside cm	Höhe Height cm
6088/400	16 l	38
6088/500	30 l	48
6088/600	56 l	58



Fettseier

aus Edelstahl 18/10, matt poliert, mit angeschweißtem Bodenring, 4 mm Bodenlochung, mit gebördeltem Rand, extra schwere Qualität, Herstellung auf Original- WALTER-Werkzeugen

Colander/Fat Strainer

18/10 stainless steel, matt polished finish, with welded foot, with rolled edge, 4 mm holes in base, heavy gauge

Art-Nr. Part No.	∅ dia. cm	Höhe Height cm	∅ Boden ∅ Base cm
6077/400	40	17,5	18



Pommes Frites Abtropfschüssel

ganz aus Edelstahl, seidenmatt poliert, mit Handgriff, Sammelbehälter abnehmbar, 4 mm Perforation

Chip / French Fries Colander

stainless steel, satin polished, with handle, removable base, 4 mm holes

Art-Nr. Part No.	∅ dia. cm	Höhe Height cm
3070/360	10 l	36



Seier

aus weißem Polypropylen, lebensmittelecht, mit zwei Griffen

Strainer/Colander

white polypropylene, food safe

Abtropfschüssel, tief

aus Edelstahl, hochglänzend, tiefe Form, mit angeschweißtem Fuß, 3-4 mm Seiten-/Bodenlochung, mittelschwere Qualität



Art-Nr. Part No.	∅ dia. cm	Höhe Height cm
6079/220	3 l	21
6079/270	4 l	25
6079/380	15 l	36

Deep Colander

stainless steel, deep, mirror polished, with welded foot, 3-4 mm holes in sides and base

Abtropfschüssel, flach

aus Edelstahl 18/10, hochglänzend, flache Form, mit breitem, gebördeltem Rand, Loch ∅ 3 mm, Bodenlochung dichter als Wandlochung, leichte, stabile Qualität



Art-Nr. Part No.	∅ außen ∅ Outside cm	Höhe gesamt Overall Height cm
6086/210	1,7 l	21
6086/250	3,5 l	25
6086/290	5,5 l	30
6086/340	9 l	34

Shallow Colander

18/10 stainless steel, mirror polished finish, shallow, with wide rolled edge and welded foot, 3 mm holes

Durchschlag

aus Edelstahl 18/10, hochglänzend, mit eingepressten Standfüßchen, 2,5 mm Seiten-/Bodenlochung, mittelschwere Qualität



Art-Nr. Part No.	∅ dia. cm	Höhe Height cm
6080/280	5 l	26,5

Colander

18/10 stainless steel, mirror polished finish, 2,5 mm holes in sides and base, with built in feet

Durchschlag

aus Edelstahl 18/10, hochglänzend, fugenlos aus einem Stück mit eingepressten Bodenfüßchen, mit 3 mm-Lochung, mittelschwere Qualität



Art-Nr. Part No.	∅ innen ∅ Inside cm	Höhe außen Outer Height cm	∅ Boden ∅ Base cm
1330/240	3 l	24	9

Strainer

18/10 stainless steel, mirror polished finish, one piece, with built in feet, 3 mm holes

Stielsieb / Blanchiersieb

aus Edelstahl 18/10, matt poliert, mit Flachstiel, 3 mm-Lochung, mit verstärktem Rand, extra schwere Qualität



Art-Nr. Part No.	∅ innen ∅ Inside cm	Höhe Height cm	Stiellänge Handle Length cm	
124/240	24	12	26	3,5 l
124/280	28	14	26	5 l

Strainer

18/10 stainless steel, matt polished finish, with 3 mm holes, reinforced edge, extra heavy quality

Suppensieb

aus Edelstahl 18/10, hochglänzend, 3 mm Lochung, mit Drahtgriff (∅ 6 mm) mit verstärktem Rand, schwere Qualität



Art-Nr. Part No.	∅ innen ∅ Inside cm	Höhe Height cm	Stiellänge Handle Length cm	
4110/240	24	12	16	3,5 l

Strainer

18/10 stainless steel, mirror polished finish, 3 mm perforations, wire handle ∅ 6 mm, heavy gauge



contacto



Spitzsieb mit Flachstiel

aus Edelstahl 18/10, seidenmatt poliert, mit 1,5 mm Lochung auch in der Kegelspitze, schwere Qualität

Conical Strainer

18/10 stainless steel, satin polished finish, with 1.5 mm holes (including the tip)



Art-Nr. Part No.	∅ außen ∅ Outside cm	Höhe Height cm	Stiellänge Handle Length cm	
1153/120	12	8,5	12	0,25 l
1153/140	14	11	15	0,5 l

Mit Stützstiel zum Einhängen in den Topfrand: / With supporting bar:

1153/160	16	15	16	1 l
1153/180	18	16,5	17	1,2 l
1153/200	20	18	18	1,5 l
1153/230	23	20	18	2,5 l
1153/250	25	23	22	3,5 l
1153/260	27	25	22	4,5 l

Spitzsieb mit Rundstiel

aus Edelstahl 18/10, seidenmatt poliert, mit gebördeltem Rand, mit 1 mm-Lochung, ohne Lochung in Kegelspitze, schwere Qualität

Conical Strainer

tubular handle, 18/10 stainless steel, satin polished finish, with rolled edge, 1 mm holes (excluding the tip)



Art-Nr. Part No.	∅ dia. cm	Höhe Height cm	Stiellänge Handle Length cm	
2660/160	15,5	14,5	18	0,8 l
2660/180	17,5	18	23,5	1,2 l
2660/200	19,5	19,5	23,5	1,7 l
2660/240	23	24	23,5	3,2 l

Spitzsieb, extra fein

aus Edelstahl 18/10, seidenmatt poliert, 1,3 mm Lochung - auch in der Kegelspitze, die extreme Lochdichte (verdoppelte Passierfläche) erzeugt einen Gazesiebeffekt bei höchster Stabilität

Conical Strainer, extra fine

18/10 stainless steel, satin polished, 1.3 mm holes including the tip, very high density (double the usual) which has the same effect as a mesh, but much more robust



Art-Nr. Part No.	∅ dia. cm	Höhe Height cm	Stiellänge Handle Length cm	
1173/230	23	20	18	1,2 l

Gazespitzsieb

mit Rundstiel, schwere, verstärkte Qualität, aus Edelstahl 18/10, mit gebördeltem Rand und extrafeinem, formbeständigem Gazesieb

Chinois

with tubular handle, heavy gauge, 18/10 stainless steel, with rolled edge, strong fine mesh (8 holes/cm)



Art-Nr. Part No.	∅ innen ∅ Inside cm	Höhe Height cm	Stiellänge Handle Length cm	
1163/200	20	15	23,5	1,5 l
1163/240	23	19,5	23	2,7 l

Gazespitzsieb

mit Flachstiel, aus Edelstahl 18/10, seidenmatt poliert, mit feinem Gazesieb und Stützstiel zum Einhängen in Topfrand, schwere Qualität

Chinois

with flat handle, 18/10 stainless steel, satin polished finish, with supporting bar, extra fine mesh (10 holes/cm)



Art-Nr. Part No.	∅ dia. cm	Höhe Height cm	Stiellänge Handle Length cm	
1250/200	19,5	14,5	18,5	1,4 l
1250/240	23	19	18,5	2,5 l

Passiersieb, spitz

ganz aus Edelstahl, mit breitem hochglänzenden Rahmen, Drahtstiel mit handlichem Rohrgriff, Gewebe extrafein, schwere Qualität

Strainer

with hanging loop and wide mirror polished edge, heavy gauge, all stainless steel, extra fine mesh (12 holes/cm),



Art-Nr. Part No.	∅ außen ∅ Outside cm	Höhe Height cm	Stiellänge Handle Length cm	
987/175	18	10	18	1 l

Passiersiebe Strainers



Art-Nr. Part No.	∅ dia.	Höhe Height
1170/180	18 cm	28 cm



Ständer

für Siebe und Fondantrichter, aus Edelstahl 18/0, elektropoliert, stabile Qualität, geeignet für alle Größen von Spitz- und Gasesieben und Fondantrichtern

Stand for Chinois and Fondant Funnels

18/0 stainless steel, electro-polished, for all sizes of our chinois and fondant funnels

Art-Nr. Part No.	Länge Length	∅ dia.
824/260	29 cm	4 cm



Holz-Stößel

für Spitzsiebe, aus fein geschliffenem Buchenholz, unlackiert, nicht spülmaschinengeeignet

Beechwood Pestle

for conical strainers, unlacquered, not dishwasher proof

Art-Nr. Part No.	∅ außen ∅ Outside cm	Stiellänge Handle Length cm
3190/100	0,15 l 10	13,5
3190/120	0,25 l 12	14,5
3190/140	0,4 l 14	15
3190/160	0,7 l 16	17
3190/180	1 l 18	16
3190/200	1,5 l 20	16
3190/220	2 l 22	17
3190/240	2,5 l 24	17
3190/260	3,5 l 26	17



Passiersieb, runde Form

ganz aus Edelstahl 18/10, Gewebe fein: 6 bzw. 7 Loch per cm, stabile Qualität

Strainer

18/10 stainless steel, fine mesh (6/7 holes/cm)

Art-Nr. Part No.	∅ außen ∅ Outside cm	Stiellänge Handle Length cm
3130/130	0,3 l 12,5	17
3130/150	0,5 l 15,5	17
3130/180	1 l 18	19



Saucenseiher, runde Form

ganz aus Edelstahl, mit breitem, hochglänzendem Rahmen, Gewebe extrafein, mittelschwere stabile Qualität

Strainer

stainless steel, mirror polished edge, fine mesh (8 holes/cm)

Art-Nr. Part No.	Größe Size
6580/080	80 cm x 95 cm



Passiertuch

ganz aus natürlichem gazeartigen Rohleinen, nicht gebleicht, hochwertiges deutsches Fabrikat, Schnittkanten gesäumt, kochfest, zum Passieren von Speisen

Straining Cloth

pure natural linen

Passier- und Brühsieb

ganz aus Edelstahl 18/10, Gestell elektro-polier, hygienische Konstruktion, Griff ist handlich oval, besonders stabil durch Verstärkungsbügel, zusätzliche Einsätze (siehe 3161) einfach auswechselbar, Standard: Lieferung mit mittlerem Gewebe, extra stabile Qualität

Soup Strainer

18/10 stainless steel, electro-polished reinforced frame, oval ergonomic handle, easily interchangeable mesh (see 3161), extra sturdy gauge

Einsätze zu Sieb 3160

ganz aus Edelstahl 18/10, einfach auswechselbar, extra stabile Qualität

Replacement Mesh for 3160

18/10 stainless steel, easily interchangeable, extra sturdy gauge



Art-Nr. Part No.	Ø dia. cm	Stiellänge Handle Length cm
3160/220	3,5 l	22
3160/260	4,5 l	26
3160/300	7 l	30
3160/340	9,5 l	34

Siebe mit mittlerem Gewebe (1,5 mm).

Complete strainer with medium mesh (1.5 mm).



Art-Nr. Part No.	
3161/221	Ø 22/ Gewebe mittel 1,5 mm / Ø 22/ Medium Mesh 1.5 mm
3161/222	Ø 22/ Gewebe fein 0.4 mm / Ø 22/ Fine Mesh 0.4 mm

3161/260	Ø 26/ Gewebe grob 3,5 mm / Ø 26/ Coarse mesh 3.5 mm
3161/261	Ø 26/ Gewebe mittel 1,5 mm / Ø 26/ Medium Mesh 1.5 mm
3161/262	Ø 26/ Gewebe fein 0,4 mm / Ø 26/ Fine Mesh 0.4 mm

3161/300	Ø 30/ Gewebe grob 3,5 mm / Ø 30/ Coarse mesh 3.5 mm
3161/301	Ø 30/ Gewebe mittel 1,5 mm / Ø 30/ Medium Mesh 1.5 mm
3161/302	Ø 30/ Gewebe fein 0,4 mm / Ø 30/ Fine Mesh 0.4 mm

3161/340	Ø 34/ Gewebe grob 3,5 mm / Ø 34/ Coarse mesh 3.5 mm
3161/341	Ø 34/ Gewebe mittel 1,5 mm / Ø 34/ Medium Mesh 1.5 mm
3161/342	Ø 34/ Gewebe fein 0,4 mm / Ø 34/ Fine Mesh 0.4 mm

Großküchensieb

ganz aus Edelstahl 18/10, spülmaschinengeeignet, Gewebe fein, extra starke, stabile Qualität

Large Soup Strainer

18/10 stainless steel, dishwasher proof, extra strong, fine mesh



Art-Nr. Part No.	Ø dia. cm	Stiellänge Handle Length cm
3185/300	3 l	30
3185/350	5 l	35

Großküchensieb

ganz aus Edelstahl 18/10, außen Stützgewebe, innen mittelfeines Gewebe (6 Loch/cm), mit Verstärkungsrahmen, spülmaschinengeeignet

Large Soup Strainer

all 18/10 stainless steel, outer robust mesh, inner medium mesh (6 holes/cm), with reinforced frame, dishwasher proof



Art-Nr. Part No.	Ø dia. cm	Stiellänge Handle Length cm
3199/300	5 l	30
3199/350	8 l	35

Passierholz

für Rundsiebe, aus fein geschliffenem Buchenholz, unlackiert, nicht spülmaschinengeeignet

Beechwood Pestle

for round strainers, unlacquered, not dishwasher proof



Art-Nr. Part No.	Länge Length	Ø dia.
825/160	16 cm	9,5 cm

Siebe zur Teezubereitung Tea Strainers & Infusers



contacto

Art-Nr.	∅
Part No.	dia.
3300/055	5 cm
3300/075	7,5 cm



Gewürz-/Teesiebkuigel

ganz aus Edelstahl 18/10, extra feines Filtergewebe, mit 15 cm langer Kette, stabile Qualität

Tea Infuser

18/10 stainless steel, extra fine mesh, with 15 cm chain

Art-Nr.	∅
Part No.	dia.
3300/100	10 cm



Gewürz-/Teesiebkorb

ganz aus Edelstahl 18/10, mittelfeines Gewebe, mit 15 cm langer Kette, mittelschwere Qualität

Tea Infuser

18/10 stainless steel, medium mesh, with 15 cm chain

Art-Nr.	∅
Part No.	dia.
3300/150	15 cm



Teekugel, groß

aus Edelstahl 18/10, hochglänzend poliert

Tea Infuser

18/10 stainless steel, mirror polished finish

Art-Nr.	∅
Part No.	dia.
3307/150	15 cm



Tee/Gewürzkugel

aus Edelstahl 18/10, formstabiles Filterfeinewebe

Tea infuser

18/10 stainless steel

Art-Nr.	∅ innen	Länge gesamt
Part No.	∅ Inside	Total Length
3122/125	4,5 cm	12,5 cm



Teesieb mit Schale

aus Edelstahl 18/10, hochglänzend poliert, für Tassen mit max. Ø 11 cm, mit Tropfschälchen, schwere, hochwertige Qualität

Tea Strainer with bowl

18/10 stainless steel, mirror polished finish, for cups max. Ø 11 cm, with drainer bowl, heavy gauge

Art-Nr.	∅
Part No.	dia.
3302/040	4 cm



Tee-Ei

aus Edelstahl 18/10, hochglänzend, mit Schraubverschluss, Kettenlänge 11 cm

Tea Infuser

18/10 stainless steel, mirror polished finish, screw locked, 11 cm chain

Art-Nr.	Länge	∅
Part No.	Length	dia.
3125/150	15 cm	4,5 cm
3125/175	17,5 cm	6,5 cm



Teebrühsieb

aufklappbar, aus Edelstahl 18/10, mit feinem Sieb, stabile Qualität

Tea Infuser

18/10 stainless steel, with fine mesh

Teesieblöffel

aus Edelstahl 18/10, hochglänzend

Tea Infuser

18/10 stainless steel, mirror polished finish



Art-Nr. Part No.	Löffelmaß Bowl Size cm	Länge Length cm
138/150	5,5 x 4	15,5

Teestab

perforierte Vierkantröhre, aus Edelstahl 18/10

Tea Infuser

18/10 stainless steel



Art-Nr. Part No.	Länge Length cm	Fläche Size cm
3309/160	16	1,5 x 1,5

Einhand-Drücksieb

aus Edelstahl 18/0, hochglänzend, Netzen aus 18/10, Griff mit Feder, robuste Qualität

Flour Sifter

18/0 stainless steel, mirror polished finish, mesh 18/10, handle with spring



Art-Nr. Part No.	∅ dia. cm	Höhe Height cm
---------------------	-----------------	----------------------

Mit einem Sieb: / One mesh:

2603/085	0,3 l	8,5	9
----------	-------	-----	---

Mit drei Sieb-Ebenen: / Three mesh:

2603/100	0,5 l	10	13
----------	-------	----	----

Mehlsieb

ganz aus Edelstahl, hochglänzend, mit feingewebtem Drahtgeflecht, ohne Bodenabstand, mittelschwere Qualität

Flour Sieve - fine mesh

stainless steel, mirror polished finish, mesh covers the base, fine mesh (8 holes/cm),



Art-Nr. Part No.	∅ dia. cm	Höhe Height cm
1080/200	22 cm	6,5 cm
1080/250	25,5 cm	7 cm
1080/300	30 cm	7,5 cm
1080/400	40 cm	8 cm

Rundsieb

ganz aus Edelstahl 18/10, hochglänzend poliert, mit perforiertem Streckgewebe, Füllhöhe 5 cm, mit hohem Bodenabstand, extra schwere Qualität

Flour Sieve

18/10 stainless steel, mirror polished finish, perforated stretched mesh, 5 cm from base, extra heavy gauge



Art-Nr. Part No.	∅ dia. cm	Höhe gesamt Overall Height cm
---------------------	-----------------	-------------------------------------

Fein (Lochmaß 1 x 1 mm): / Fine (holes 1 x 1 mm):

2605/250	25 cm	10 cm
2605/300	30 cm	10 cm
2605/350	35 cm	10 cm

Mittelfein (Lochmaß 1 x 2,5 mm): / Medium (holes 1 x 2.5 mm):

2604/300	30 cm	10 cm
2604/350	35 cm	10 cm

Grob (Lochmaß: 3 x 3 mm): / Coarse (holes 3 x 3 mm):

2606/250	25 cm	10 cm
2606/300	30 cm	10 cm

Extra grob (Lochmaß 9 x 7 mm): / Extra Coarse (holes 9 x 7 mm):

2607/300	30 cm	10 cm
2607/350	35 cm	10 cm

Kunststoffsieb

aus weißem Polypropylen (Materialstärke: 3 mm), mit gewebtem Kunststoff, Füllhöhe 6,5 cm, mit niedrigem Bodenabstand, 7 Löcher/cm, Lochmaß: 1 x 1 mm, stabile Qualität

Flour sieve

white polypropylene, with 1 mm plastic mesh



Art-Nr. Part No.	∅ dia. cm	Höhe gesamt Overall Height cm
7615/230	23 cm	10,5 cm

Abfüllhilfen

Scoops



contacto

Art-Nr. Part No.	∅ dia. cm	Höhe Height cm	Stiellänge Handle Length cm	
5455/070	16,5	5,5	13	0,7 l
5455/100	18,5	6	13	1 l
5455/150	20	8	13	1,5 l
5455/200	22,5	8	13	2 l
5455/300	23	10	13	3 l



Schöpfer

aus Edelstahl 18/10, hochglänzend, mit glattem Schüttrand, handlicher Rohrgriff, schwere Qualität

Scoop

18/10 stainless steel, mirror polished, with open pouring edge, with hollow handle, heavy gauge

Art-Nr. Part No.	∅ dia. cm	Höhe Height cm	Stiellänge Handle Length cm	
5454/100	15	8,5	19	1 l

Graduierung: 0,25 l, 0,5 l, 0,75 l, 1 l
Graduated every ¼ L



Schöpfer, graduiert

aus Edelstahl 18/10, hochglänzend, abgeflachter Boden, mit Schüttrand und Hakengriff, extra schwere Qualität

Scoop

18/10 stainless steel, mirror polished, with pouring edge and flat handle, extra heavy gauge

Art-Nr. Part No.	∅ dia. cm	Höhe Height cm	Stiellänge Handle Length cm	
1329/200	18,5	12	10	2 l



Schöpfer

aus weißem Polypropylen, beidseitiger Ausguss, innen graduiert, spülmaschinen- und mikrowellengeeignet

Scoop

white polypropylene, with two pouring lips, graduated inside, suitable for dishwasher and microwaves

Art-Nr. Part No.	∅ Scoop cm	Schaufel Length cm	Länge Scoop Length cm	Schaufellänge Scoop Length cm	Portionsgröße Length cm
1037/050*	5	18	10		0,1 l
1037/080	7,5	26	14,5		0,4 l
1037/100	10,5	33	15		0,85 l
1037/110	12,5	36	23		1,45 l
1037/155	15	39	25		2,3 l

*mit Hohlgriff
*with tubular handle



Handschaukel

aus Edelstahl 18/10, hochglänzend, mit Flachgriff, mittelschwere Qualität

Scoop

18/10 stainless steel, mirror polished finish, with flat handle

Art-Nr. Part No.	∅ Scoop cm	Schaufel Length cm	Länge Scoop Length cm	Schaufellänge Scoop Length cm	Portionsgröße Length cm
50/100	10	37	19,5		0,8 l
50/120	12	37,5	21		1,3 l
50/140	14	39,5	22		1,8 l
50/160	15,5	40,5	24		2,1 l



Mehlschaukel

aus Edelstahl 18/10, hochglänzend poliert, mit schrägem Hohlgriff, schwere Qualität

Scoop

18/10 stainless steel, mirror polished finish, with angled hollow handle, heavy gauge

Art-Nr. Part No.	∅ Scoop cm	Schaufel Length cm	Länge Scoop Length cm	Schaufellänge Scoop Length cm	Portionsgröße Length cm
1137/070	7	28	16		0,4 l
1137/130	13	33	20		1,65 l



Mehlschaukel

aus Edelstahl, matt poliert, fugenlose Schaufel

Scoop

stainless steel, matt polished finish

Mehlschaufel

aus Edelstahl, hochglänzend, mit Hohlgriff

Scoop

stainless steel, mirror polished finish, with hollow handle



Art-Nr. Part No.	∅ Schaufel ∅ Scoop cm	Länge Length cm	Schaufellänge Scoop Length cm	Portionsgröße
1131/110	11	30	16	0,8 l

Mehlschaufel

aus Edelstahl 18/10, hochglänzend, fugenlose Schaufel mit hygienischem Flachgriff, schwere Qualität

Scoop

18/10 stainless steel, mirror polished, with flat handle, seamless scoop, heavy gauge



Art-Nr. Part No.	∅ Schaufel ∅ Scoop cm	Länge Length cm	Schaufellänge Scoop Length cm	Portionsgröße
1036/090	9,5	26,5	14	0,6 l
1036/110	12	31	17,5	1 l
1036/130	15	35	21	1,5 l

Handschaufel

aus weißem Polypropylen, schwere harte Ausführung

Scoop

white polypropylene



Art-Nr. Part No.	Schaufelmaß Scoop dimension cm	Länge Length cm	Portionsgröße
5855/250	15 x 8	25	0,25 l
5855/300	19 x 10	31	0,5 l
5855/350	21 x 12	35	0,7 l

Schaufel

aus Aluminiumguss, nicht spülmaschinengeeignet

Scoop

cast aluminium, not dishwasher safe



Art-Nr. Part No.	Länge Length cm	Schaufelmaß Scoop dimension cm	Portionsgröße
1029/145	14,5	8,5 x 5	0,02 l
1029/185	18,5	10,5 x 5,5	0,08 l
1029/210	21	12 x 7	0,11 l
1029/250	25	15 x 9	0,25 l
1029/265	26,5	17 x 10	0,4 l
1029/310	31	18 x 10,5	0,4 l
1029/350	35	22 x 13,5	0,75 l

Sackschaufel

aus Edelstahl 18/10, hochglänzend, fugenlose Schaufel, mit offenem angesetztem Hohlgriff, schwere Qualität

Scoop

18/10 stainless steel, mirror polished, seamless scoop, with open hollow handle, heavy gauge



Art-Nr. Part No.	∅ Schaufel ∅ Scoop cm	Länge Length cm	Schaufellänge Scoop Length cm	Portionsgröße
1038/090	9,5	17,5	14	0,5 l
1038/110	11	18	17	1 l
1038/130	15	20,5	21	1,5 l

Abfüllhilfen

Scoops



contacto

Art-Nr. Part No.	Länge Length cm	∅ Schaufel ∅ Scoop cm	Schaufellänge Scoop Length cm
1031/100	18,5	5	10



Eisschaufel

aus Edelstahl, hochglänzend, mit 5 mm-Lochung, mit handlichem Hohlgriff, schwere Qualität

Ice Scoop

stainless steel, mirror polished, 5 mm perforations, with hollow handle

Art-Nr. Part No.	Schaufelmaß Scoop dimension cm	Länge gesamt Total Length cm	Portionsgröße Portion size l
1035/110	12 x 6	21	0,1 l
1035/140	14 x 7,5	23	0,2 l
1035/155	15,5 x 8,5	24,5	0,25 l
1035/180	18 x 10	29	0,35 l
1035/220	22 x 13	35	0,5 l



Eis-/Mehrzweckschaufel

aus Edelstahl 18/10, hochglänzend, fugenlose Verbindung von Schaufel und Hohlgriff, mit Aufhängeöse, extra schwere Qualität

Scoop

18/10 stainless steel, mirror polished, seamless fixed handle with hanging loop, extra heavy gauge

Art-Nr. Part No.	Schaufelmaß Scoop dimension cm	Länge gesamt Total Length cm	Portionsgröße Portion size l
1039/285	17 x 12	29	0,6 l
1039/350	23,5 x 15	36	2,7 l



Mehrzweckschaufel

aus weißem Polystyrol, Materialstärke: 3 mm, sehr robust

Scoop

white polystyrene

Art-Nr. Part No.	Schaufelmaß Scoop dimension cm	Länge gesamt Total Length cm	Portionsgröße Portion size l
5848/175	11 x 7	25,5	0,175 l



Mehrzweckschaufel

aus glasklarem Polycarbonat, ideal als Eisschaufel und zum Abfüllen in schmale Behältnisse zu verwenden

Scoop

clear polycarbonate

Art-Nr. Part No.	Schaufelmaß Scoop dimension cm	Länge gesamt Total Length cm	Portionsgröße Portion size l
1033/120	6 x 3	11	0,03 l
1033/135	8,5 x 4,5	13,5	0,05 l
1033/170	9 x 5,5	16	0,1 l



Dosierschaufel

aus Edelstahl 18/10, hochglänzend, mit Drahtgriff, ideal für Gewürzdosen oder als Eisschaufel

Scoop

18/10 stainless steel, mirror polished

Art-Nr. Part No.	Länge Length cm
1566/004	13 cm

Skalierung: 1 Esslöffel, 1 Teelöffel,
½ Teelöffel, ¼ Teelöffel
Measures: Table Spoon, Tea Spoon,
½ Tea Spoon, ¼ Tea Spoon



Messlöffelsatz

aus Edelstahl 18/10, Löffel hochglänzend, Stiele matt poliert

Measuring Spoon Set

18/10 stainless steel, bowl mirror polished, handles satin polished

Maß mit Fuß

aus Edelstahl 18/10, seidenglänzend poliert, innen graduert, Maßeinheit: Liter und Pint, mittelschwere Qualität

Graduated Measure

18/10 stainless steel, satin polished, graduated inside in pints and litres



Art-Nr. Part No.		Höhe Height
551/050*	0,5 l	11 cm
551/100**	1 l	14 cm
551/150**	1,5 l	16 cm
551/200**	2 l	20 cm

* Maßzahlen alle 100 ml / * graduated every 100 ml

** Maßzahlen alle 500 ml / ** graduated every 500 ml

Messbecher

aus Edelstahl 18/10, seidenglänzend poliert, innen graduert, mit offenem Griff, (/010 & /025 fugenloser Griff) stapelbar

Graduated Measure

18/10 stainless steel, satin polished, graduated inside, stackable



Art-Nr. Part No.		Höhe Height
549/010*	0,1 l	5 cm
549/025**	0,25 l	7 cm
549/050***	0,5 l	11 cm
549/100****	1 l	13,5 cm
549/200****	2 l	19,5 cm

* Messstriche: jede 50 ml / * graduated every 50 ml

** Maßzahlen: jede 100 ml / ** graduated every 100 ml

*** Maßzahlen: jede 500 ml / *** graduated every 500 ml

**** Maßzahlen: jede 500 ml / **** graduated every 500 ml

Maß, zylindrisch

aus Edelstahl 18/10, mit Schüttrand, graduert, schwere Qualität

Graduated Measure

18/10 stainless steel, graduated, heavy gauge



Art-Nr. Part No.		Ø innen Ø Inside	Höhe Height
2625/050*	0,5 l	10 cm	9,5
2625/100**	1 l	12	13
2625/200***	2 l	14	14

* Messstriche in 1/8 l - Schritten / * graduated every 125 ml

** Messstriche in 1/4 l - Schritten / ** graduated every 250 ml

*** Messstriche in 1/2 l - Schritten / *** graduated every 500 ml

Maß, zylindrisch

aus Edelstahl 18/10, außen hochglänzend, innen elektropoliert, mit Schüttrand, innen und außen graduert (außen mit Maßzahlen), schwere Qualität

Graduated Measure

18/10 stainless steel, outside mirror polished, inside electro polished, graduated inside and outside, heavy gauge



Art-Nr. Part No.		Ø dia.	Höhe Height
2620/100	1 l	11 cm	13,5

Messskala: 1/4 l, 1/2 l, 3/4 l, 1 l
graduated every 250 ml

Messkanne

aus Edelstahl 18/10, hochglänzend, mit Ausgusschnaupe, innen graduert, schwere Qualität

Graduated Measure

18/10 stainless steel, mirror polished, with spout, graduated inside, heavy gauge



Art-Nr. Part No.		Höhe Height	Ø dia.
3077/050	0,5 l	13 cm	7,5
3077/100	1 l	15 cm	10
3077/150	1,5 l	16 cm	11,5
3077/200	2 l	17 cm	13

Messskala: in 0,1 l Schritten, Maßzahlen jede 0,2 l
graduated every 100 ml, numbered every 200 ml

Maß, zylindrisch

aus Edelstahl 18/10, hochglänzend, mit Ausgusschnaupe, innen und außen graduert, Maßzahlen innen

Graduated Measure

18/10 stainless steel, mirror polished, with spout, graduated inside and outside



Art-Nr. Part No.		Ø dia.	Höhe Height
520/060*	0,7 l	10 cm	10
520/130*	1,3 l	12	12
520/210**	2,1 l	14	14
520/320**	3,2 l	16	16
520/450***	4 l	18	18
520/620****	5 l	20	20

* Messskala in 0,1 l Schritten, Ziffern alle 0,2 l

** Messskala in 0,2 l Schritten, Ziffern alle 0,2 l

*** Messskala in 0,5 l Schritten, Ziffern alle 1 l

**** Messskala in 1 l Schritten, Ziffern alle 2 l

* graduated every 100ml, numbered every 200ml

** graduated every 200ml, numbered every 200ml

*** graduated every 500ml, numbered every 1l

**** graduated every 1l, numbered every 2l

Maße Graduated Measures



contacto

Art-Nr. Part No.	∅ oben ∅ Top cm	Höhe Height cm	Stärke Thickness mm	
3078/025	7	12	1,2	0,25 l
3078/050*	9	13,5	1,7	0,5 l
3078/100*	11,5	17	1,8	1 l
3078/200**	15	20,5	1,8	2 l
3078/300***	17	23,5	1,8	3 l
3078/500****	20	26	1,9	5 l

- * Messskala in 10 ml Schritten, Ziffern alle 100 ml
- ** Messskala in 20 ml Schritten, Ziffern alle 200 ml
- *** Messskala in 50 ml Schritten, Ziffern alle 200 ml
- **** Messskala in 100 ml Schritten, Ziffern alle 500 ml
- * Graduated every 10 ml, numbered every 100 ml
- ** Graduated every 20 ml, numbered every 200 ml
- *** Graduated every 50 ml, numbered every 200 ml
- **** Graduated every 100 ml, numbered every 500 ml



Messbecher

aus Polypropylen, milchig-transparent, mit geprägter Skala und blauem Skalendruck, geschlossener Griff, hitzeresistent bis +125°C, unzerbrechlich, sterilisierbar

Graduated Measure

translucent polypropylene, with blue graduations, heat resistant up to +125°C, virtually unbreakable, can be sterilised

Art-Nr. Part No.	∅ oben ∅ Top cm	Höhe Height cm	
3060/100*	11	16	1 l
3060/200**	15	20	2 l

- * Messskala in 50 ml Schritten, Ziffern alle 100 ml
- ** Messskala in 100 ml Schritten, Ziffern alle 200 ml
- * Graduated every 50 ml, numbered every 100 ml
- ** Graduated every 100 ml, numbered every 200 ml



Messbecher mit Deckel

aus Polypropylen, milchig-transparent, mit geprägter Skala und blauem Skalendruck, geschlossener Griff, hitzeresistent bis +125°C, Deckel lässt sich in offene/geschlossene Position drehen

Graduated Measure with Lid

translucent polypropylene, with blue graduations, lid can be turned open or closed, heat resistant up to +125°C, virtually unbreakable

Art-Nr. Part No.	∅ dia. cm	Höhe Height cm	
3055/100	12	15	1 l



Messbecher

aus klarem Polystyrol, mit offenem Griff, gedruckte mehrsprachige Skalen Liter / ccm und Zucker / Mehl

Graduated Measure

clear polystyrene, graduated every 1/4 l and in sugar and flour measures (g)

Art-Nr. Part No.	Länge Length cm	Breite Width cm	Höhe gesamt Overall Height cm
241/020	23	25	27



Küchenwaage

grau lackiertes Stahlgehäuse, Wägeplattform aus Edelstahl 18/0, Nutzlast bis 20 kg, skaliert in 100 g-Schritten, Auflagefläche: 23 x 23 cm

Scales

grey lacquered steel casing, 18/0 stainless steel base, max. load 20 kg, marked every 100g, top: 23x23 cm

Art-Nr. Part No.	Länge Length cm	Breite Width cm	Höhe gesamt Overall Height cm
242/002	14,5	20	25



Küchenwaage

grau lackiertes Stahlgehäuse, Schale aus Edelstahl, hochglänzend, Nutzlast bis 2 kg, skaliert in 10 g-Schritten, Schalenkapazität: 0,7 l

Scales

grey lacquered steel casing, bowl stainless steel, mirror polished, max. load 2 kg, marked every 10g, bowl capacity: 0.7L

Trichter

aus Edelstahl 18/10, seidenmatt poliert, mit Griff, sterilisierbar, mit Seitennut zur Ableitung der Behälterluft, schwere Qualität

Funnel

18/10 stainless steel, matt polished, with handle, can be sterilised, heavy gauge



Art-Nr. Part No.	∅ Durchlauf ∅ Nozzle cm	Höhe Height cm	∅ innen ∅ Inside cm	
5420/050*	0,7	6,5	4,5	0,02 l
5420/100	1,3	12	9	0,1 l
5420/120	1,3	13,5	11	0,25 l
5420/150	2,2	16,5	14	0,4 l
5420/200	2,2	20	19	1 l
5420/250	2,2	23	23	2 l
5420/310	2,2	32	29	6 l

*ohne Griff, ohne Seitennut. Maßangabe Durchlauf bezieht sich auf den unteren Außendurchmesser des Stutzens.

*without handle, straight tube. Nozzle diameter refers to the outside diameter at the bottom of the funnel's nozzle.

Fasstrichter

aus Edelstahl 18/10, hochglänzend, mit Hängeöse

Funnel

18/10 stainless steel, mirror polished finish, with hanging loop



Art-Nr. Part No.	∅ Durchlauf ∅ Nozzle cm	Höhe Height cm	∅ innen ∅ Inside cm	
5421/300	2,5	32,5	30	6 l
5421/400	3,5	37,5	40	15 l

Maßangabe Durchlauf bezieht sich auf den unteren Außendurchmesser des Stutzens.

Nozzle diameter refers to the outside diameter at the bottom of the funnel's nozzle.

Trichter

aus weißem hochdichtem Polyethylen, mit Entlüftungsrippen und Aufhängeöse, sehr stabil

Funnel

made of high density polyethylene, white, with hanging loop, sturdy construction



Art-Nr. Part No.	∅ Durchlauf ∅ Nozzle cm	Höhe Height cm	∅ innen ∅ Inside cm	
5425/060	0,6	8	5,5	0,05 l
5425/080	0,8	10,5	7	0,08 l
5425/100	0,9	12,5	9,5	0,2 l
5425/120	1	14,5	11	0,3 l
5425/140	1,2	16,5	13	0,55 l
5425/165	1,2	19,5	15	0,8 l

Maßangabe Durchlauf bezieht sich auf den unteren Außendurchmesser des Stutzens.

Nozzle diameter refers to the outside diameter at the bottom of the funnel's nozzle.

Abfülltrichter

aus hochdichtem Polyethylen, mit Filtereinsatz aus Edelstahlgeflecht, mit Aufhängeöse

Funnel

high density polyethylene, stainless steel wire filter insert, with hanging loop



Art-Nr. Part No.	∅ Durchlauf ∅ Nozzle cm	Höhe Height cm	∅ dia. cm
5428/170	1,5	20	16
5428/210	1,8	22	20

Einmachtrichter

aus gelbem Polypropylen, spülmaschinengeeignet, zum Abfüllen von z.B. Marmeladen in Gefäße mit Öffnungen von 49, 66 und 82 mm

Funnel

yellow polypropylene, for filling jam into jars of 49, 66 and 82 mm diameters, dishwasher safe



Art-Nr. Part No.	∅ Durchlauf ∅ Nozzle cm	Höhe Height cm	∅ innen ∅ Inside cm
5427/100	4	5,5	10,5

Trichter Funnels



contacto

Art-Nr. Part No.	∅ dia. cm	Höhe Height cm
458/180	1,5 l	18
458/230*	2 l	23

Ersatzschraube mit 4 mm Durchlass / spare 4 mm nozzle
458/904

Ersatzschraube mit 6 mm Durchlass / Spare 6 mm
nozzle
458/906

* mit Gegengriff
* with extra handle



Fondant-/Likörtrichter

ganz aus Edelstahl 18/10, seidenmatt, tropfdicht, mit Einhandmechanik, Ablassöffnung wahlweise 4, 6 oder 8 mm Durchmesser (durch Entfernen der Ablassschraube), sehr hygienisch, mühelose Reinigung durch leichte Demontage, hochqualitatives stabiles Produkt mit geringem Eigengewicht

Fondant Funnel

18/10 stainless steel, satin polished finish, with 4 mm (liqueur) & 6 or 8 mm (fondant) nozzle, easily dismantled for cleaning

Art-Nr. Part No.	∅ oben ∅ Top cm	Höhe Height cm
459/001	1,5 l	15



Fondanttrichter-Halter

aus Edelstahl 18/10, seidenmatt poliert, innen Messskala

Holder for Fondant Funnel

18/10 stainless steel, satin polished finish, graduated inside

Art-Nr. Part No.	∅ innen ∅ Inside cm	Höhe Height cm
460/001	9	16



Fondanttrichter-Halter

Draht aus Edelstahl

Fondant Funnel/Chinois Stand

stainless steel wire

Art-Nr. Part No.	∅ dia. cm	Höhe Height cm
1170/180	18 cm	28 cm



Ständer

für Siebe und Fondanttrichter, aus Edelstahl 18/0, elektropoliert, stabile Qualität, geeignet für alle Größen von Spitz- und Gazesieben und Fondanttrichtern

Stand for Chinois and Fondant Funnels

18/0 stainless steel, electro-polished, for all sizes of our chinois and fondant funnels

Art-Nr. Part No.	Höhe Height cm	∅ dia. cm
6069/100	1 l	12,5 cm



Fetttrennkanne

aus Polycarbonat, dadurch quasi unzerbrechlich für den professionellen Einsatz, zum Trennen von Bratensäften und Saucen, graduiert, spülmaschinengeeignet

Fat Separator

polycarbonate, virtually unbreakable for professional use, dishwasher safe

Konservenöffner, groß

mit Kapselheber im Griff, große Ausführung für mehr Sicherheit und Effizienz im professionellem Dauereinsatz, aus 2 mm starkem verchromtem Stahl, schwere Qualität



Art-Nr. Part No.	Länge Length	Breite max. Max. Width
356/170	17 cm	4 cm

Can / Bottle Opener

2 mm chrome plated steel, heavy gauge

Konservenöffner

Serie POLARIS, mit Griff aus Edelstahl 18/10, Klinge aus Edelstahl 18/0, Bügel aus Edelstahl 18/10



Art-Nr. Part No.	Länge Length
982/180	18 cm

Can Opener

with hanging loop, blade 18/0 stainless steel, handle 18/10 stainless steel

Dosenlocher / Kapselheber

vernickelter Stahl, Materialstärke 1,7 mm



Art-Nr. Part No.	Länge Length	Breite Width
321/010	10,5 cm	2 cm

Can / Bottle Opener

nickel plated steel, material thickness 1.7 mm

Dosenöffner

für professionellen Einsatz, Messer und Rädchen aus gehärtetem, verzinnem Stahl, mit handlichem Holzgriff, geeignet für große Dosen



Art-Nr. Part No.	∅ Rädchen ∅ Wheel	Länge Length
357/060	2,5 cm	6 cm

Bedienung: Griff nach links drehen, das Messer öffnet sich, an Dose anlegen und durch Rechtsdrehung schneiden.

Tin/Can Opener

professional design, for large tins, hardened tinned steel blade and wheel, wooden handle

Dosenlocher

Serie POLARIS, mit extra spitzem Dorn (4mm) aus Edelstahl 18/10



Art-Nr. Part No.	Länge Length
965/130	13 cm

Tin/Can Punch

with hanging loop, handle 18/10 stainless steel, punch 18/0 stainless steel

Deckelöffner

Serie POLARIS, mit seidenmatt polierten Griffen aus Edelstahl 18/10, Arbeitsteil hochglänzend verchromt, schwere Qualität



Art-Nr. Part No.	Länge Length	∅ max.
929/230	23,5 cm	8 cm

Jar Opener

with hanging loops, handle 18/10 stainless steel, chrome plated opener

Dosenöffner Can Openers

Art-Nr.	Länge
Part No.	Length
339/075	75 cm
Tischauflage: 25 x 10 x 1,5 cm /	
Clamp size: 25 x 10 x 1.5 cm	

339/901	Radausrüstung / Wheel
339/902	Ersatzmesser / Spare blade

Weitere Ersatzteile auf Anfrage.
Other spare parts on request.



Dosenöffner

Gestell aus Edelstahl 18/0, Kurbel aus Kunststoff, variabel für runde, ovale und abgerundete Dosen bis maximal 56 cm Höhe, für Tischplatten bis 6,5 cm, extra schwere Ausführung

Can Opener

18/0 stainless steel stem, plastic crank handle, adjustable for round or oval cans up to 56 cm height and work surfaces up to 6.5 cm thick, extra heavy gauge

Art-Nr.	Länge
Part No.	Length
346/075	75 cm
Tischauflage: 25 x 10,5 x 1,5 cm /	
Clamp size: 25 x 10 x 1.5 cm	

346/901	Große Radausrüstung / Large wheel
339/902	Ersatzmesser / Spare blade

Weitere Ersatzteile auf Anfrage.
Other spare parts on request.

Dosenöffner

mit größerer robuster Radausrüstung, Gestell aus Edelstahl 18/0, Kurbel aus Kunststoff, variabel für runde, ovale und abgerundete Dosen bis maximal 56 cm Höhe, für Tischplatten bis 6,5 cm, extra schwere Ausführung

Can Opener

with larger robust wheel, 18/0 stainless steel stem, plastic crank handle, adjustable for round or oval cans up to 56 cm height and work surfaces up to 6.5 cm thick, extra heavy gauge

Art-Nr.	Länge
Part No.	Length
320/155	15,5 cm



Dosenöffner

verchromt, hochglänzend

Can Opener

chrome plated, mirror polished

Art-Nr.	Länge
Part No.	Length
4690/180	18 cm



Büchsen-/Dosenöffner

verchromt mit Plastikgriff, stabile Qualität

Can Opener

chrome plated with plastic handles

Art-Nr.	Länge
Part No.	Length
930/200	20 cm



Büchsen-/Dosenöffner

Serie POLARIS, mit seidenmatt polierten Griffen aus Edelstahl 18/10, Arbeitsteil hochglänzend verchromt, schwere Qualität

Can Opener

with hanging loops, handles 18/10 stainless steel, chrome plated opener



contacto



Messer 3600 Knives

- Solinger Spitzenqualität
- geschmiedete Klengen
- mit POM-Griffen
- schwere Profiqualität
- Messerhärte 56 HRC
- spülmaschinenfest
- made in Solingen, Germany
- long lasting cutting edge
- very well balanced and comfortable
- superb quality
- can be sterilised

These classically forged top of the range German knives must simply rate among the best in the world, combining quality with comfort and balance.

Made of high grade Molybdenum Vanadium stainless steel with a blade hardness of 56 HRC (Rockwell). They are highly corrosion resistant, with one piece drop forged blades, bolster and tang, the blades of which are precision taper-ground, with riveted black POM handles.

Die Griffe aus POM-Kunststoff sind vernietet und verschweißt, damit keine Hohlräume entstehen. Sie sind absolut hygienisch sauber mit der Klinge verbunden. Die geschmiedeten Klengen sind aus Chrom-Molybdän-Vanadium-Stahl (Werkstoff 1.4116, bzw. DIN x50CrMoV15).

Pflege-tips für Messer finden Sie im Serviceteil.

Solingen

Art-Nr. Part No.	Klingenlänge Blade cm	Klingenlänge Blade Zoll	Länge gesamt Total Length cm
3600/150	15,5	6"	28
3600/200	21	8¼"	34
3600/250	25,5	10"	39
3600/300	31	12¼"	45



Kochmesser

zur Schneide hin besonders dünn geschliffen, daher nur zum Schneiden und nicht zum Hacken verwenden

Cooks Knife

Art-Nr. Part No.	Klingenlänge Blade cm	Klingenlänge Blade Zoll	Länge gesamt Total Length cm
3626/070	7	2¾"	18



Schäl- /Tourniermesser

Multiwerkzeug zum Schälen, Entkernen und Verzieren

Peeling/Turning Knife

Art-Nr. Part No.	Klingenlänge Blade cm	Klingenlänge Blade Zoll	Länge gesamt Total Length cm
3601/090	9	3½"	20



Gemüsemesser

Paring Knife

Art-Nr. Part No.	Klingenlänge Blade cm	Klingenlänge Blade Zoll	Länge gesamt Total Length cm
3602/090	8,5	3½"	19
3602/100	10	4"	21
3602/120	11,5	4½"	22,5



Spick-/ Officemesser

ideal zum Schneiden, Schälen und Verzieren

Vegetable/Utility Knife

Art-Nr. Part No.	Klingenlänge Blade cm	Klingenlänge Blade Zoll	Länge gesamt Total Length cm
3640/130	13	5¼"	25
3640/160	15	6"	27



Ausbeinmesser

Zum gezielten Herauslösen von Knochen, Fett und Sehnen.

Boning Knife

Art-Nr. Part No.	Klingenlänge Blade cm	Klingenlänge Blade Zoll	Länge gesamt Total Length cm
3638/170	17,5	7"	30



Fischfiliermesser

durch die flexible Klinge lassen sich Haut und Gräten sauber von Fleisch und Fisch ablösen, ideal auch zum Filetieren

Filleting Knife

Art-Nr. Part No.	Klingenlänge Blade cm	Klingenlänge Blade Zoll	Länge gesamt Total Length cm
3617/190	19	7½"	31



Fleischmesser

Carving Knife

Art-Nr. Part No.	Klingenlänge Blade cm	Klingenlänge Blade Zoll	Länge gesamt Total Length cm
3618/210	21	8½"	33
3618/260	26,5	10½"	38



Schinkenmesser

besonders für das Tranchieren von Braten mit fester Kruste

Slicer/Carving Knife

serrated

Buntschneidmesser

zur Herstellung von dekorativen Riffelscheiben
aus Obst, Gemüse, Käse oder Butter

Garnishing/Decorating Knife



Art-Nr. Part No.	Klingenlänge Blade cm	Klingenlänge Blade Zoll	Länge gesamt Total Length cm
3615/110	10,5	4"	21

Buntschneidmesser

Garnishing/Decorating Knife



Art-Nr. Part No.	Klingenlänge Blade Length cm	Länge gesamt Total Length cm
2230/100	10 cm	20 cm

Fleischgabel

mit gebogenen Zinken, ideal auch zum
Wenden von Bratgut in der Pfanne

Fork

with curved prongs



Art-Nr. Part No.	Zinkenlänge Prongs Length cm	Zoll	Länge gesamt Total Length cm
3605/150	9	6"	28
3605/200	9	8"	32

Tranchiergabel

mit geraden Zinken

Fork

with straight prongs



Art-Nr. Part No.	Zinkenlänge Prongs Length cm	Zoll	Länge gesamt Total Length cm
3604/150	12	5"	28
3604/170	14,5	6"	30,5

Tranchierbesteck im Karton bestehend aus 3604/150
und 3612/200.
Carving set in box consists of 3604/150 and 3612/200.

Tranchiermesser

leichtes Tranchieren durch dünne Klinge und
glatte Schneide

Slicer/Carving Knife



Art-Nr. Part No.	Klingenlänge Blade cm	Klingenlänge Blade Zoll	Länge gesamt Total Length cm
3612/200	20,5	8"	33
3612/220	22	9"	35,5
3612/260	25,5	10"	38

Tranchiergarnitur

Set bestehend aus Tranchiergabel
3604/150 und Tranchiermesser 3612/200

Carving Set

3604/150 and 3612/200



Art-Nr. Part No.
3630/002

Lachsmesser

Mit extra langer, dünner Klinge zum
fachgerechten Filetieren von Lachs.

Salmon Knife

flexible



Art-Nr. Part No.	Klingenlänge Blade cm	Klingenlänge Blade Zoll	Länge gesamt Total Length cm
3616/320	32	12"	43,5

Wurst-/ Gyrosmesser

Slicer/Kebab Knife



Art-Nr. Part No.	Klingenlänge Blade cm	Klingenlänge Blade Length Zoll	Klingenbreite Blade Width cm
3686/400	40	16"	2,9

Art-Nr. Part No.	Spatelmaß Blade cm	Länge gesamt Total Length cm
3650/260	26 x 3,5	39,5



Palette mit flexibler Klinge
Palette Knife

Art-Nr. Part No.	Klingenlänge Blade cm	Klingenlänge Blade Zoll	Länge gesamt Total Length cm
3627/130	12,5	5"	23



Tomaten-/ Käsemesser mit Wellenschliff

die Klinge mit Wellenschliff schneidet Tomaten ohne Zerquetschen; leichte Aufnahme von Tomaten und Käsescheiben mit den zwei vorderen Zinken

Tomato Knife
serrated

Art-Nr. Part No.	Klingenlänge Blade cm	Klingenlänge Blade Length Zoll	Klingenbreite Blade Width cm
3690/310	30	11½"	3,5



Käsemesser

die dekorative Ätzung verhindert das Festkleben der Käsescheiben an der Klinge

Cheese Knife

the etching prevents cheese from adhering to the blade

Art-Nr. Part No.	Klingenlänge Blade cm	Klingenlänge Blade Length Zoll	Klingenbreite Blade Width cm
3680/320	32,5	14"	3,5



Käsemesser

die dekorative Ätzung verhindert das Festkleben der Käsescheiben an der Klinge

Cheese Knife

the etching prevents cheese from adhering to the blade

Art-Nr. Part No.	Klingenlänge Blade cm	Klingenlänge Blade Zoll	Länge gesamt Total Length cm
3633/140	14	5½"	25



Käsemesser

mit feinem Sägeschliff, die Lochung verhindert das Festkleben der Käsescheiben an der Klinge, leichtes Aufnehmen der Scheiben durch zwei Zinken

Cheese Knife

finely serrated

Art-Nr. Part No.	Klingenlänge Blade cm	Klingenlänge Blade Zoll	Länge gesamt Total Length cm
3636/130	13	5¼"	23



Brötchenmesser

der feine Wellenschliff durchsägt leicht die knusprige Brötchenkruste

Sandwich Knife

serrated

Art-Nr. Part No.	Klingenlänge Blade cm	Klingenlänge Blade Zoll	Länge gesamt Total Length cm
3620/200	20,5	8"	33



Brotmesser mit Wellenschliff

durch den Wellenschliff lässt sich die Brotkruste leicht durchschneiden und es ergeben sich ebene Scheiben

Bread Knife

serrated

Art-Nr. Part No.	Länge Length cm	Klingenlänge Blade cm
3635/260	39	26



Universalmesser mit Wellenschliff

durch den Wellenschliff lässt sich die Brotkruste leicht durchschneiden und es ergeben sich ebene Scheiben. Besonders im Selbstbedienungsbereich für Baguettebrote o.ä. geeignet

Utility / Bread Knife

serrated

Die Griffschalen aus schwarzem, hochwertigem Melamin (Duroplast) sind absolut hygienisch sauber mit der Klinge verschweißt. Duroplaste zeichnen sich durch hohe Temperaturresistenz (max. +120°C), ausgezeichnete Bruchfestigkeit und völlige Geschmacks- und Geruchsneutralität aus. Die geschmiedeten, durchgehenden Klingen sind mit drei Edelstahl-Nieten unlösbar mit den Griffschalen verschweißt. Die Klingeoberfläche ist mit einem feinen Haarschliff versehen.

These professional forged knives with comfortable handles represent excellent value for money. Forged stainless steel blades with finely ground edge. Melamine handles are heat resistant up to +120°C.

Messer 4600 Knives

- geschmiedete Klingen aus Edelstahl DIN X30Cr13
- schwarze Melamin-Griffe
- mit Edelstahl-Nieten
- schwere Profiqualität
- Messerhärte 52 HRC
- spülmaschinenfest
- blades from forged stainless steel
- black melamine handles
- with 3 stainless rivets
- heavy gauge
- blade hardness 52 HRC
- dishwasher proof

Kochmesser Cooks Knife



Art-Nr. Part No.	Klingenlänge Blade cm	Klingenlänge Blade Zoll	Länge gesamt Total Length cm
4600/150	15	6"	28
4600/200	20	8"	32,5
4600/250	25	10"	38
4600/300	30	12"	43

Brotmesser mit Wellenschliff Bread Knife



Art-Nr. Part No.	Klingenlänge Blade cm	Klingenlänge Blade Zoll	Länge gesamt Total Length cm
4603/210	21	8¼"	33

Tranchiermesser Slicer/Carving Knife



Art-Nr. Part No.	Klingenlänge Blade cm	Klingenlänge Blade Zoll	Länge gesamt Total Length cm
4605/150	15	6"	28
4605/200	20	8"	32,5
4605/250	25	10"	38

Tranchiergabel Fork



Art-Nr. Part No.	Zinkenlänge Prongs Length cm	Zoll	Länge gesamt Total Length cm
4604/150	17	6"	28,5

Spickmesser Vegetable/Utility Knife



Art-Nr. Part No.	Klingenlänge Blade cm	Klingenlänge Blade Zoll	Länge gesamt Total Length cm
4602/090	9	3½"	19,5
4602/115	11,5	4½"	21,5

Schälmesser Peeling/Turning Knife



Art-Nr. Part No.	Klingenlänge Blade cm	Klingenlänge Blade Zoll	Länge gesamt Total Length cm
4606/075	7,5	3"	18

Ausbeinmesser Boning Knife



Art-Nr. Part No.	Klingenlänge Blade cm	Klingenlänge Blade Zoll	Länge gesamt Total Length cm
4607/150	15	6"	27,5

Steak-/Küchenmesser mit Wellenschliff an der vorderen Hälfte der Klinge Steak/Vegetable Knife serrated



Art-Nr. Part No.	Klingenlänge Blade cm	Klingenlänge Blade Zoll	Länge gesamt Total Length cm
4608/115	11,5	4½"	21,5

Messer MEGOL Knives

- Spitzenqualität
- Chrom-Molybdän-Vanadium-Klingen
- lebensmittelgeeignete Griffe aus Megol
- spülmaschinenfest
- Messerhärte 52 HRC
- high quality
- Molybdenum Vanadium blades
- ergonomic handles
- dishwasher proof
- blade hardness 52 HRC

Sturdy professional quality. Handles are made of very strong, black moulded Megol® plastic (special high density polyethylene) and are temperature resistant from -20°C to +120°C. Dishwasher proof.

Robuste Profiqualität. Die Griffe aus lebensmittelgeeignetem hartem Megol®-Kunststoff sind temperaturbeständig von -20°C bis +120°C und spülmaschinenfest. Klingen aus Chrom-Molybdän-Vanadium (x50CrMoV15).

Pflege tips für Messer finden Sie im Serviceteil.

Art-Nr. Part No.	Klingenlänge Blade cm	Klingenlänge Blade Zoll	Länge gesamt Total Length cm
6031/160	16	6½"	29
6031/180	18	7"	31
6031/200	20	8"	33
6031/220	22	9"	35
6031/260	26	10½"	39



Küchenmesser
Serie Megol®
Butchers Knife

Art-Nr. Part No.	Klingenlänge Blade cm	Klingenlänge Blade Zoll	Länge gesamt Total Length cm
6035/140	14	5½"	27
6035/200	20	8"	33



Spickmesser
Serie Megol®
Boning Knife

Art-Nr. Part No.	Klingenlänge Blade cm	Klingenlänge Blade Zoll	Länge gesamt Total Length cm
6032/250	25	10"	38
6032/300	30	11¾"	43



Kochmesser
Serie Megol®
Cooks Knife

Art-Nr. Part No.	Klingenlänge Blade cm	Klingenlänge Blade Zoll	Länge gesamt Total Length cm
6033/300	30	11¾"	43



**Schinkenmesser mit
Kullenschliff**
Serie Megol®, mit flexibler Klinge
Scalloped Slicer

Art-Nr. Part No.	Klingenlänge Blade cm	Klingenlänge Blade Zoll	Länge gesamt Total Length cm
6034/360	36	14"	49



Schinkenmesser
Serie Megol®, mit flexibler Klinge
Slicer
flexible

Art-Nr. Part No.	Klingenlänge Blade Length cm	Klingenlänge Blade Length Zoll	Länge gesamt Total Length cm
6029/300	30	11¾"	43



Schinkenmesser
Serie Megol®, mit Wellenschliff
Ham Knife
wavy edge

Ausbeinmesser

Serie Megol®

Boning Knife



Art-Nr. Part No.	Klingenlänge Blade cm	Klingenlänge Blade Zoll	Länge gesamt Total Length cm
6030/140	14	5½"	27
6030/160	16	6½"	29

Fleischmesser

Serie Megol®

Utility Knife



Art-Nr. Part No.	Klingenlänge Blade cm	Klingenlänge Blade Zoll	Länge gesamt Total Length cm
6028/160	16	6"	29
6028/180	18	7"	31

Blockmesser

Serie Megol®

Butchers/Steak Knife



Art-Nr. Part No.	Klingenlänge Blade cm	Klingenlänge Blade Zoll	Länge gesamt Total Length cm
6042/260	26	10"	39

Fleischgabel

aus Chrom-Molybdän- Vanadium (x50ChrMoV15), Griff aus Polypropylen ist temperaturbeständig von -25°C bis +105°C, spülmaschinengeeignet, robuste Profiqualität

Fork

Molybdenum Vanadium, stainless steel, with black polypropylene handle



Art-Nr. Part No.	Zinkenlänge Prongs Length cm	Zoll	Länge gesamt Total Length cm
6039/170	10	4"	27,5

Brotmesser mit Wellenschliff

Klinge aus Chrom-Molybdän- Vanadium (x50ChrMoV15), Griff aus Polypropylen ist temperaturbeständig von -25°C bis +105°C, spülmaschinengeeignet, robuste Profiqualität

Bread Knife

serrated edge



Art-Nr. Part No.	Klingenlänge Blade cm	Klingenlänge Blade Zoll	Länge gesamt Total Length cm
6036/220	22	9"	35

Gemüsemesser

Klinge aus Chrom-Molybdän- Vanadium (x50ChrMoV15), Griff aus Polypropylen ist temperaturbeständig von -25°C bis +105°C, spülmaschinengeeignet, robuste Profiqualität

Paring Knife



Art-Nr. Part No.	Klingenlänge Blade cm	Klingenlänge Blade Zoll	Länge gesamt Total Length cm
6037/070	7	2¾"	18

Officemesser

Klinge aus Chrom-Molybdän- Vanadium (x50ChrMoV15), Griff aus Polypropylen ist temperaturbeständig von -25°C bis +105°C, spülmaschinengeeignet, robuste Profiqualität

Vegetable/Utility Knife



Art-Nr. Part No.	Klingenlänge Blade cm	Klingenlänge Blade Zoll	Länge gesamt Total Length cm
6038/100	10	4"	21

Tranchierbestecke Carving Tools

Art-Nr. Part No.	Klingenlänge Blade cm	Klingenlänge Blade Zoll	Länge gesamt Total Length cm
3612/200	20,5	8"	33
3612/220	22	9"	35,5
3612/260	25,5	10"	38



Tranchiermesser

leichtes Tranchieren durch dünne Klinge und glatte Schneide

Slicer/Carving Knife

Art-Nr. Part No.	Zinkenlänge Prongs Length cm	Zinkenlänge Prongs Length Zoll	Länge gesamt Total Length cm
3604/150	12	5"	28
3604/170	14,5	6"	30,5



Tranchiergabel

mit geraden Zinken aus geschmiedetem Chrom-Molybdän-Vanadium, (DIN x50CrMoV15), vernieteter und verschweißter Griff aus POM-Kunststoff, spülmaschinenfest, schwere Profiqualität

Fork

high grade Molybdenum Vanadium stainless steel, with black POM handle, one piece drop forged blade, bolster and tang, with straight prongs

Tranchierbesteck im Karton bestehend aus 3604/150 und 3612/200.
Carving set in box consists of 3604/150 and 3612/200.

Art-Nr. Part No.	Klingenlänge Blade cm	Klingenlänge Blade Zoll	Länge gesamt Total Length cm
7782/310	20	8"	31



Tranchiermesser

Serie ERGONOM, mit Wellenschliff, aus Edelstahl 18/0, hochglänzend, ergonomisch profilierter Griff aus Edelstahl 18/10, fugenlos

Carving Knife

18/10 stainless steel handle, ergonomically designed, 18/0 stainless steel blade with serrated edge, mirror polished finish

Art-Nr. Part No.	Zinkenlänge Prongs Length cm	Länge gesamt Total Length cm
7781/320	8 cm	32 cm



Tranchiergabel

Fork

Art-Nr. Part No.	GN	Höhe Height cm
7048/011	1/1	2
7048/012	1/2	2



Tranchierplatte GN

aus Edelstahl 18/10, perforierter GN-Behälter 20 mm, mit aufgesetzten Metallspikes zum Tranchieren

GN Carvery Plate

18/10 stainless steel, perforated GN tray with metal spikes

Art-Nr. Part No.	Fläche Size cm	Höhe gesamt Overall Height cm
1094/003	45 x 24	15



Schinkenhalter

aus Edelstahl 18/10 und 18/0, matt poliert, mit edler Holzplatte, Griffe aus Edelholz, hochwertige Verarbeitung, schwere Qualität

Ham Clamping Stand

18/10 and 18/0 stainless steel, matt polished finish, with noble wooden base, stainless steel handles, high quality and heavy gauge

Aufstrichmesser

aus flexiblem Edelstahl 18/0, hochglänzend, mit Griff aus schwarzem Polypropylen, mit glatter Klinge, zum gleichmäßigen Aufstreichen von Butter, Streichwurst oder -käse usw.



Art-Nr. Part No.	Spatelmaß Blade cm	Länge gesamt Total Length cm
4077/230	11,5 x 3,5	21

Sandwich Knife

18/0 stainless steel, mirror polished finish
flexible blade, black polypropylene handle

Käsemesser

mit feinem Sägeschliff, die Lochung verhindert das Festkleben der Käsescheiben an der Klinge, leichtes Aufnehmen der Scheiben durch zwei Zinken



Art-Nr. Part No.	Klingenlänge Blade cm	Klingenlänge Blade Zoll	Länge gesamt Total Length cm
3633/140	14	5½"	25

Cheese Knife

finely serrated

Käsemesser

Serie POLARIS, Klinge aus 1,5 mm Edelstahl 18/0, mit ovalem Griff aus Edelstahl 18/10, die Lochung verhindert das Festkleben der Käsescheiben an der Klinge



Art-Nr. Part No.	Länge Length cm	Klingenbreite Blade Width cm	Klingenlänge Blade Length cm
950/250	27	2,5	15,5

Cheese Knife

with hanging loop, oval handle, 18/10 stainless steel, serrated, slotted blade 18/0 stainless steel

Käsemesser

Serie POLARIS, mit ovalem Edelstahl-Griff 18/10, glatte Klinge aus hochglänzendem Edelstahl 18/0



Art-Nr. Part No.	Länge Length cm	Klingenlänge Blade Length cm
955/225	22,5 cm	8 cm

Cheese Knife

with oval handle, 18/10 stainless steel, blade 18/0 stainless steel

Käsemesser Set, 5-teilig

aus Chrom-Molybdän- Vanadium-Klingenstahl, mit hellen Buchenholzgriffen, ideal für Käse-Bufferets, hochwertige Qualität



Art-Nr. Part No.	Länge gesamt Total Length cm	Klingenlänge Blade Length cm
3787/005	13	6

Cheese Knife Set

high grade molybdenum vanadium stainless steel, mirror polished finish, with pale wood handles, heavy gauge

Verpackt im Karton.
Boxed.

Parmesanmesser

aus X65CrMoV15-Stahl, seidenmatt poliert, mit schwarzem hochdichten Polyethylen-Griff, extra schwere Qualität



Art-Nr. Part No.	Länge Length cm	Klingenlänge Blade Length cm
2255/100	19 cm	10 cm

Parmesan Cheese Knife

Molybdenum Vanadium stainless steel, satin polished finish, with black polyethylene handle, heavy gauge

Art-Nr. Part No.	Klingenlänge Blade cm	Klingenlänge Blade Zoll	Länge gesamt Total Length cm
3603/090	8,5	3½"	17,5



Brötchenmesser, gezahnt
aus Edelstahl 18/0, starker Wellenschliff, mit rotem Plastikgriff, leichte, stabile Qualität

Wavy Edge Knife
18/0 stainless steel serrated blade and red plastic handle

Art-Nr. Part No.	Klingenlänge Blade Length cm	Länge gesamt Total Length cm
954/190	7 cm	19 cm



Küchenmesser, glatt
Serie POLARIS, mit ovalem Edelstahl-Griff 18/10, Klinge aus Edelstahl 18/0

Paring Knife
with oval handle, 18/10 stainless steel, blade 18/0 stainless steel

Art-Nr. Part No.	Klingenlänge Blade cm	Klingenlänge Blade Zoll	Länge gesamt Total Length cm
3606/070	7	2¾"	16



Küchenmesser, glatt
aus Edelstahl 18/0, mit rotem handlichen Kunststoffgriff (1 cm stark)

Paring Knife
18/0 stainless steel blade, with red plastic handle

Art-Nr. Part No.	Klingenlänge Blade cm	Klingenlänge Blade Zoll	Länge gesamt Total Length cm
3340/250	25	10"	40
3340/300	30	12"	45



Wetzstahl
aus Chrom-Vanadium, hart verchromt, schwarzer ABS-Griff mit Fingerschutz und Ring, Stahl-Ø 1,25 cm, schwere Profiqualität

Round Steel
Chrome Vanadium steel, Ø 1.25 cm, black ABS handle with finger guard and ring, professional quality

Art-Nr. Part No.	Klingenlänge Blade cm	Klingenlänge Blade Zoll	Länge gesamt Total Length cm
3341/200	20	8"	32



Wetzstahl
aus Chrom-Vanadium, hart verchromt, schwarzer ABS-Griff, Stahl-Ø 1 cm

Round Steel
Chrome Vanadium steel, Ø 1 cm, with black ABS handle

Art-Nr. Part No.	Klingenlänge Blade cm	Klingenlänge Blade Zoll	Länge gesamt Total Length cm
3342/300	30	12"	45



Wetzstahl, oval
aus Chrom-Vanadium, hart verchromt, schwarzer ABS-Griff mit Fingerschutz und Ring, ovaler Stahl 20 x 10 mm, schwere Profiqualität

Oval Steel
Chrome Vanadium steel, oval shape 20 x 10 mm, black ABS handle with finger guard and ring, professional quality

Art-Nr. Part No.	Klingenlänge Blade cm	Klingenlänge Blade Zoll	Länge gesamt Total Length cm
3346/230	23	9"	36



Wetzstahl
aus Chrom-Vanadium Ø 1 cm, hart verchromt, Polypropylen-Griff mit Fingerschutz und Ring

Round Steel
Chrome Vanadium steel, Ø 1 cm, black polypropylene handle with finger guard and ring

Art-Nr. Part No.	Länge Length cm	Ø Rädchen Ø Wheel cm
979/190	19 cm	2,5 cm



Messerschärfer
Serie POLARIS, mit Griff aus Edelstahl 18/10, sechs gehärtete Schleifräder aus hochglänzendem Edelstahl 18/0, mit Loch - daher auch zum Festschrauben auf Arbeitsplatten geeignet

Knife Sharpener
with hanging loop, 18/10 stainless steel handle, 18/0 stainless steel wheels, with screw hole for table-top mounting

Magnet-Messerhalter

aus weißem ABS-Kunststoff, mit zwei Magnetschienen, zur Wandmontage

Magnetic Knife Rack

white ABS plastic, with two magnetic bands, for wall mounting



Art-Nr. Part No.	Länge Length	Breite Width
7988/038	38 cm	5 cm
7988/050	51 cm	5 cm

Magnet-Messerhalter

aus massivem, schwarzem ABS-Kunststoff, 2,3 cm stark, mit zwei Magnetschienen, zur Wandmontage

Magnetic Knife Rack

black ABS plastic, with two powerful magnetic bands, for wall mounting



Art-Nr. Part No.	Länge Length	Breite Width
7987/033	33 cm	4 cm
7987/045	47 cm	4 cm
7987/060	62 cm	4 cm

Magnet-Messerhalter

aus massivem, schwarzem PVC-Spezialkunststoff, 2 cm stark, mit zwei Magnetschienen, zur Wandmontage, verdeckte Verschraubung, extra hochwertige Ausführung

Magnetic Knife Rack

solid black PVC special plastic, 2 cm thickness, with two very powerful magnetic bands, for wall mounting, very high quality



Art-Nr. Part No.	Länge Length	Breite Width
7981/035	35 cm	4,5 cm
7981/050	50 cm	4,5 cm

Messerblock

aus klar lackiertem Buchenholz, massiv ohne Hohlraum, rutschfest durch Gummifüßchen, mit Einstecköffnungen für einen Wetzstahl und mehrere Messer bis 26 cm Klingenlänge sowie eine Schere, hochwertige Verarbeitung

Knife Block

lacquered massive beechwood, suitable for 1 round steel and 7 knives, non-slip feet, very high quality



Art-Nr. Part No.	Länge Length	Breite Width	Höhe Height
3660/009	19 cm	10 cm	21 cm

Messerblock

aus Edelstahl draht, mit herausnehmbaren Kunststoffplatten, dadurch gut zu Reinigen, schwere Qualität

Knife Block

stainless steel wire, with removable plastic inserts, easy to clean, heavy gauge



Art-Nr. Part No.	Länge Length	Breite Width	Höhe Height
3659/008	30 cm	12,5 cm	33 cm

Messerrolltasche ohne Messer

aus schwarzem Kunstleder auf Gewebebasis mit rotem Rand und zwei Druckknöpfen, für Messer bis max. 40 cm Länge, zum Selbstbestücken

Knife Wallet (empty)

black imitation leather, covered material with red trim and 2 studs, holds knives up to max. 40 cm



Art-Nr. Part No.	Länge Length	Breite Width
für 6 Teile: / for 6 parts:		
3661/006	43 cm	42 cm
für 9 Teile: / for 9 parts:		
3661/009	50 cm	47 cm

Lieferung ohne Messer.

Art-Nr. Part No.	Länge Length cm	Klingenbreite Blade Width cm	Höhe gesamt Overall Height cm
743/150	16	6	11,5



Einhand-Wiegemesser

einschneidig, aus schwerem Edelstahl 18/0, Materialstärke 1,2 mm, seidenmatt gebürstet, mit handlichem Hohlgriff

Hachoir

single blade, one piece, 18/0 stainless steel, satin polished finish

Art-Nr. Part No.	Länge Length cm	Klingenbreite Blade Width cm	Höhe gesamt Overall Height cm
740/175	17,5	3,7	12



Wiegemesser

zweischneidig, aus Edelstahl 18/0, mit Griffen aus Polyethylen

Hachoir

double blade, 18/0 stainless steel, with black polyethylene handles

Art-Nr. Part No.	Länge Length cm	Klingenbreite Blade Width cm	Höhe gesamt Overall Height cm
744/220	22	5	16

Solingen



Doppel-Wiegemesser

zweischneidig, geschärfter Edelstahl 18/0, mit schwarzen Griffen aus Polypropylen, Solinger Spitzenqualität

Hachoir

double blade, stainless steel, with black polypropylene handles, made in Solingen, Germany

Art-Nr. Part No.	Länge Length cm	Klingenbreite Blade Width cm	Höhe gesamt Overall Height cm
742/250	25	4,5	16



Wiegemesser

einschneidig, aus X65CrMoV15-Stahl, seidenmatt poliert, mit Griffen aus schwarzem Polyethylen, extra schwere Qualität

Hachoir

single blade, Molybdenum Vanadium stainless steel, satin polished, with black polyethylene handles, extra heavy gauge

Art-Nr. Part No.	Länge Length cm	Klingenbreite Blade Width cm	Höhe gesamt Overall Height cm
741/200	20	4,5	15,5



Doppel-Wiegemesser

zweischneidig, aus Messerstahl, seidenmatt poliert, mit lackierten Holzgriffen

Hachoir

double blade, stainless steel, satin polished finish, with lacquered wooden handles

Art-Nr. Part No.	Länge Length cm	Breite Width cm	Höhe Height cm
3662/001	18	12	49



Messerkorb

aus Edelstahldraht 18/10, zum Transport, Aufbewahren und Spülen von vier Kochmessern bis 27 cm Klingenlänge, zwei Wetzstählen und einem Stechschutzhandschuh, mit Klingenschutz, schwere Qualität

Knife Basket

18/10 stainless steel wire, for transport, storage and dishwashing of four 27 cm (10.5") max. cooks knives, two round steels and one chain mail glove, with blade protectors, heavy gauge

Schneidbrett

aus weißem niederdichten Polyethylen, nicht toxisch, hitzebeständig bis +90°C, messerschonend, hygienisch, spülmaschinene geeignet, schwere Qualität

Cutting Board

white low density polyethylene, non-toxic, hygienic, heat resistant up to +90°C, dishwasher proof, heavy duty



Art-Nr. Part No.	GN	Länge Length cm	Breite Width cm	Dicke Thickness cm
---------------------	----	-----------------------	-----------------------	--------------------------

Ohne Füßchen und mit Griffloch: /
Without feet but with cut out handle:

1510/250		25	15	1
1512/300		30	20	1

Mit Füßchen und ohne Griffloch: /
With feet but without handle:

1514/350		35	25	2
1520/325	1/2	32,5	26,5	2
1517/440		44	29	2
1520/500		50	34	2
1520/532	1/1	53	32,5	2
1522/600		60	39,5	2

1520/533	1/1	53	32,5	3
1520/603		60	40	3

1520/604		60	40	4
1520/750		75	40	4

Schneidbrett mit Safrille

aus weißem niederdichten Polyethylen, nichttoxisch, spülmaschinene geeignet, hitzebeständig bis +90°C, messerschonend, hygienisch, mit umlaufender Safrille und sechs rutschfesten Standfüßchen, schwere Qualität

Cutting Board

white low density polyethylene, non toxic, heat resistant up to +90°C, dishwasher proof, with rim and 6 non slip feet



Art-Nr. Part No.	Länge Length cm	Breite Width cm	Dicke Thickness cm
---------------------	-----------------------	-----------------------	--------------------------

1523/602	60	40	2
----------	----	----	---

Ersatzfüßchen erhältlich
Spare feet available

HACCP Schneidbrett

aus farbigem hochdichtem Polyethylen, nicht toxisch, spülmaschinene geeignet, hitzebeständig bis +90°C, messerschonend, hygienisch, schwere Qualität

Colour Coded Cutting Board

durable high density polyethylene, non-toxic, hygienic, dishwasher proof, heat resistant up to +90°C, shrink wrapped, injection moulded

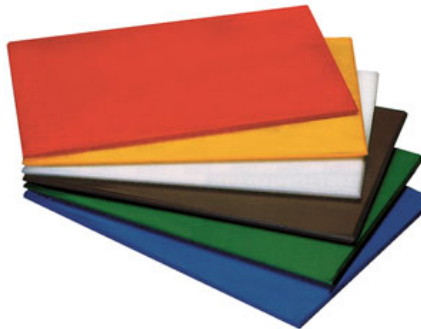

Art-Nr. Part No.	Länge Length cm	Breite Width cm	Dicke Thickness cm
---------------------	-----------------------	-----------------------	--------------------------

mit Füßchen / with feet

1524/450	45	30	1,2	weiß/white
1524/452	45	30	1,2	gelb/yellow
1524/453	45	30	1,2	blau/blue
1524/454	45	30	1,2	braun/brown
1524/456	45	30	1,2	grün/green
1524/459	45	30	1,2	rot/red

mit Füßchen; GN-Größe 1/1 / with feet; 1/1 GN size

1524/530	53	32,5	2,5	weiß/white
1524/532	53	32,5	2,5	gelb/yellow
1524/533	53	32,5	2,5	blau/blue
1524/534	53	32,5	2,5	braun/brown
1524/536	53	32,5	2,5	grün/green
1524/539	53	32,5	2,5	rot/red

ohne Füßchen / without feet

1524/610	61	46	2,5	weiß/white
1524/612	61	46	2,5	gelb/yellow
1524/613	61	46	2,5	blau/blue
1524/614	61	46	2,5	braun/brown
1524/616	61	46	2,5	grün/green
1524/619	61	46	2,5	rot/red

Schneidbretter Cutting Boards

Art-Nr. Part No.	Länge Length cm	Breite Width cm	Höhe Height cm	Stärke Thickness cm
1504/300	30	20	1	0,5
1504/400	40	30	1	0,5



Glas-Schneidbrett

aus gehärtetem, schlagfestem Industrieglas mit geriffelter Oberfläche, rutschfeste Füßchen, spülmaschinenfest, sehr hygienisch, geruchsneutral, kein Verfärben der Oberfläche, unempfindlich gegen Hitze- und Kälteschock, nahezu unzerbrechlich

Glass Cutting Board

very robust industrial glass, ribbed surface, non slip feet, dishwasher proof, very hygienic, odour and temperature resistant, virtually unbreakable

Art-Nr. Part No.	Breite Width cm	Tiefe Depth cm	Höhe Height cm
1505/300	27	32	28

Für Bretter bis 25 mm Stärke /

For boards up to 25 mm thick:

1505/300	27	32	28
----------	----	----	----

Für Bretter bis 50 mm Stärke: /

For boards up to 50 mm thick:

1505/550	43	32	28
----------	----	----	----



Schneidbretthalter

aus Edelstahl, electropolierter Draht (6 mm) mit Gummifüßchen, für sechs Schneidbretter mit Mindestlänge 30 cm, schwere Qualität

Cutting Board Rack

stainless steel, electro-polished 6 mm wire, for 6 boards (each minimum 30 cm long), heavy gauge

Art-Nr. Part No.	Länge Length	Breite Width
1508/200	20 cm	7 cm

1508/999 zwei Ersatzklingen / two spare blades



Schneidbretthobel

aus glasfaserverstärktem Polyamid, Griffe aus Melamin, ausschließlich für Schneidbretter aus Polyethylen, Nutbreite 6,5 cm, mit auswechselbarer Klinge aus gehärtetem Edelstahl

Board Scraper

made of reinforced grey polyamide, handles made of melamine, for polyethylene boards only, with 6.5 cm steel blade, used to plane cutting boards to ensure they are kept smooth and cut free eliminating food traps

Art-Nr. Part No.	Länge Length	Klingenbreite Blade Width
1509/330	33 cm	9 cm

1509/999 Ersatzklinge / spare blade



Schneidbretthobel

Rahmen aus 7 mm Edelstahldraht 18/10, Klinge aus geschärftem 3,2 mm Messer Stahl, für Holz- und Kunststoffbretter geeignet, extra schwere Qualität

Board Scraper

18/10 stainless steel, blade 3.2 mm made of tempered steel, suitable for wooden as well as for plastic boards, extra heavy gauge

Art-Nr. Part No.	∅ innen ∅ Inside cm	Höhe gesamt Overall Height cm	Länge Length cm
244/110	11	8	17,5



Mörser mit Stößel

aus Edelstahl, matt gebürstet, Fuß des Mörsers aus Kunststoff, Gewicht des Stößels: 0,25 kg, schwere Qualität

Mortar and Pestle

stainless steel, satin polished, mortar base has plastic ring, pestle weight: 0.25 kg, heavy gauge

Hackblock aus Holz

aus verleimter und verzahnter Weißbuche, ohne Spannreifen.

Separat bestellen: stabiles Untergestell aus 40 mm Vierkantstahlrohr aus Edelstahl 18/10, matt gebürstet, mit höhenverstellbaren Füßen aus grauem Kunststoff

Chopping Block

beech wood,

Please order separately: 18/10 stainless steel square 40 mm tubular stand with adjustable feet



Art-Nr. Part No.	Länge Length cm	Breite Width cm	Höhe Height cm
---------------------	-----------------------	-----------------------	----------------------

Edelstahlfuß für Holzhackblöcke: / Stainless steel stand:

3643/303	30	30	65
3643/404	40	40	60
3643/504	50	40	60
3643/505	50	50	60

Hackblock aus Weißbuche: / Beech wood chopping block:

3644/303	30	30	20
3644/404	40	40	25
3644/504*	50	40	25
3644/505*	50	50	25

*Versand dieser Größen nur per Spedition möglich. Untergestell und Block ergeben eine Arbeitshöhe von etwa 85 cm.

*These sizes despatched by haulier only The height of stand and block together is about 85 cm.

Hackblock aus Polyethylen

aus weißem HD-Polyethylen 500.

Separat bestellen: stabiles Untergestell aus 40 mm Vierkantstahlrohr aus Edelstahl 18/10, matt gebürstet, mit höhenverstellbaren Füßen aus grauem Kunststoff

Chopping Block

polyethylene

Please order separately: 18/10 stainless steel square 40 mm tubular stand with adjustable feet



Art-Nr. Part No.	Länge Length cm	Breite Width cm	Höhe Height cm
---------------------	-----------------------	-----------------------	----------------------

Edelstahlfuß für PE-Hackblöcke: / Stainless steel stand:

3642/404	40	40	77
3642/504	50	40	77
3642/505	50	50	77

Hackblock aus HD-Polyethylen: / Polyethylene Chopping Block:

3645/404	40	40	8
3645/504	50	40	8
3645/505	50	50	8

Untergestell und Block ergeben eine Arbeitshöhe von etwa 85 cm.

The height of stand and block together is about 85 cm.

Holzschneidblock GN 1/1

gefertigt aus besonders robustem, lebensmittelgerecht geöltem 5 cm starkem Buchen-Stirnholz, mit Safrinne und Griffmulden, auf vier Gummifüßen, zum Zerlegen und Tranchieren von Fleisch oder Geflügel oder als Buffetplatte, nicht spülmaschinengeeignet, extra schwere Qualität

GN 1/1 Cutting Board

made from particularly durable, 5 cm thick food friendly oiled beech wood, 4 rubber feet, not dishwasher proof, extra heavy gauge



Art-Nr. Part No.	Länge Length cm	Breite Width cm	Höhe Height cm
---------------------	-----------------------	-----------------------	----------------------

1503/530

Passend darauf Rolltop-Haube GN 1/1 für Buffet: / Matches a GN 1/1 lid:

645/530	54	33,5	19
---------	----	------	----

Hackblockbürste

mit flachen gehärteten Stahldrahtborsten, nicht rostfrei, Halteschleife und Griffplatte aus Kunststoff

Chopping Block Brush

with steel wire bristles, plastic handle



Art-Nr. Part No.	Länge Length cm	Breite Width cm	Borstenlänge Bristle Length cm
---------------------	-----------------------	-----------------------	--------------------------------------

5872/190

Hackbeile Cleavers

Art-Nr. Part No.	Länge Length cm	Klingenbreite Blade Width cm	Klingenlänge Blade Length cm
745/180	31	9	18
745/200	33	9,5	20



Hackbeil/Spalter

aus Messerstahl, seidenmatt poliert, mit unlackiertem Griff aus edlem Bubinga-Harholz, nicht spülmaschinengeeignet, schwere Qualität

Cleaver

stainless steel, satin polished finish, with dark wooden handle, not dishwasher safe, heavy gauge

Art-Nr. Part No.	Länge Length cm	Klingenbreite Blade Width cm	Klingenlänge Blade Length cm
3655/200	33	9	20



Hackbeil

aus Chrom-Molybdän- Vanadium-Klingenstahl, mit vernietetem Griff aus schwarzem Polypropylen, spülmaschinenfest, extra schwere Profi-Qualität

Cleaver

Molybdenum Vanadium stainless steel blade, with black riveted polypropylene handle, dishwasher proof, very heavy gauge, professional quality

Art-Nr. Part No.	Länge Length cm	Klingenbreite Blade Width cm	Klingenlänge Blade Length cm
6041/160	30	10	16



Hackbeil

Klinge aus Chrom-Molybdän-Vanadium (x50ChrMoV15), Griff aus schwarzem Polypropylen, spülmaschinengeeignet, robuste Profiqualität

Cleaver

Molybdenum Vanadium stainless steel blade, black polypropylene handle

Art-Nr. Part No.	Länge Length cm	Klingenbreite Blade Width cm	Klingenlänge Blade Length cm
2144/450	62	2	45

2144/901 Ersatzsägeblatt hierzu / Spare blade



Knochen-/Fleischersäge

aus Edelstahl, hochglänzend, mit schwarzem ABS-Griff, schwere Qualität

Butchers Saw

stainless steel, mirror polished finish, with black ABS handle, heavy gauge

Art-Nr. Part No.	Länge Length cm	Stärke Thickness mm
485/080	8,5 cm	4 mm
485/100	10 cm	4 mm
485/120	12 cm	5 mm
485/140	14 cm	6 mm
485/160	16 cm	6 mm
485/180	18 cm	6 mm
485/200	20 cm	9 mm
485/250	25 cm	10 mm

*Empfohlene Verpackungseinheit 10 Stück. Preis je Stück.

*Recommended packing unit 10 pcs. Priced each.



Fleischhaken

aus Edelstahl 18/0, mit je einem stumpfen und spitzen Ende, sehr schwere Qualität

Meat Hook

18/0 stainless steel, with one blunt and one pointed end, extra heavy gauge

Art-Nr. Part No.	Länge Length cm	Breite Width cm	Höhe Height cm
3326/011	27	15	22



Currywurstschneider, manuell

aus Edelstahl, zehn Sägeklingen aus Messerstahl für 18 mm breiten Schnitt an maximal 20 cm langen Würsten, Abstandhalter aus Polypropylen, Wurstscheiben fallen nach unten weg, Drückplatte aus Aluminium, daher ohne vorheriges Zerlegen nicht spülmaschinenfest, mit 4 Saugfüßen

Sausage Slicer

stainless steel, with aluminium basket, 10 stainless steel blades and 4 non slip feet, slices a 20 cm sausage into 11 portions 18 mm thick, not dishwasher safe without removal of aluminium basket

Schnittschutzhandschuh

mittelschwere Qualität, gemäß DIN EN 388, höchster Schnittschutzfaktor 5, aus ultraleichtem extrem strapazierfähigem Polyethylengarn hergestellt, waschbar bis max. +90°C, schnitthemmend aber nicht schnittfest, für Schneidearbeiten, Reinigungsarbeiten und Messerwechsel zum Schutz der messerführenden Hand, beidhändig tragbar



Cut Resistant Glove

from seamlessly engineered ultra-high molecular weight polyethylene yarn, superior cut and slash resistance while retaining comfort and tactile sensitivity, right/left handed, medium duty, meets EN 388, washable up to +90°C maximum

Art-Nr. Part No.	Länge Length cm	Größe Size
6526/007	23,5	S
6526/008	26	M
6526/009	28	L
6526/010	29	XL
Preis je Einzelstück. Priced each.		

Schnittschutzhandschuh

schwere Qualität, gemäß DIN EN 388, höchster Schnittschutzfaktor 5, aus ultraleichtem extrem strapazierfähigem Polyethylengarn hergestellt, waschbar bis max. +90°C, schnitthemmend aber nicht schnittfest, für Schneidearbeiten, Reinigungsarbeiten und Messerwechsel zum Schutz der messerführenden Hand, beidhändig tragbar



Cut Resistant Glove

from seamlessly engineered ultra-high molecular weight polyethylene yarn, superior cut and slash resistance while retaining comfort and tactile sensitivity, right/left handed, heavy duty, meets EN 388, washable up to +90°C maximum

Art-Nr. Part No.	Länge Length cm	Größe Size
6527/007	23,5	S
6527/008	26	M
6527/009	28	L
6527/010	29	XL
Preis je Einzelstück. Priced each.		

Stechschutzhandschuh

komplett aus 0,55 mm Edelstahldraht 1.4306, Ringdurchmesser 4,2 mm, beidseitig zu tragen, variabler Hakenverschluss, hochwertige Verarbeitung, entspricht europäischer Norm EN 1082-1, geprüfte Qualität



Chain Mail Glove

18/10 stainless steel 0.55 mm mesh, ring diameter 4.2 mm, right/left handed, variable fastener, heavy gauge, fulfills European CE standard EN 1082-1

Art-Nr. Part No.	Länge Length cm	Größe Size
Small (Größe 6-7):		
6540/001	22	S
Medium (Größe 8):		
6540/002	23	M
Large (Größe 8,5 - 9):		
6540/003	24	L
Extra Large (Größe 10-11):		
6540/004	25	XL
Preis je Einzelstück. Weitere Größen auf Anfrage. Priced each. Further sizes on request.		

Unterziehhandschuhe

Fingerlinge ganz aus Baumwolle, gestrickt, Einheitsgröße, geeignet als Unterziehhandschuh für Kettenschutzhandschuhe, waschbar bei +60°C

Inner Gloves

knitted cotton fingers, washable



Art-Nr. Part No.	Länge Length cm	Breite Width cm
6541/300	31	10
Preis je Paar. Priced in pairs.		

Art-Nr.	Farbe
Part No.	Colour
6539/099	blau/blue
Preis je Einzelstück.	
Priced each.	



Handschuhstraffer

blaues Fixiergummi für den optimalen Sitz von Stechschutzhandschuhen

Glove Accessory

blue rubber mould to tighten chain mail gloves

Art-Nr.	Länge	Breite
Part No.	Length	Width
	cm	cm

für Personen mit Körpergröße von 174-186 cm /
for 174 to 186 cm height

6556/055	85	60
----------	----	----

Weitere Größen auf Anfrage.
Further sizes on request.



Stechschutzhürze

komplett aus Edelstahlraht 1.4306, mit hygienischer und ergonomischer TPU-Kunststoff-Kreuzberiemung, gemäß EN ISO 13998:2003 Schutzklasse 2

Chain Mail Apron

18/10 stainless steel, meets EN 13998:2003, Protection Class 2

Art-Nr.	Länge	Breite
Part No.	Length	Width
	cm	cm
6532/460	46	20

Preis je Paar.
Priced per pair.



Lederhandschuhe

Fäustlinge aus feinem Spaltleder, Innenfutter ganz aus Baumwolle

Oven Mitts

fine leather, with cotton lining

Art-Nr.	Länge	Breite
Part No.	Length	Width
	cm	cm
6546/450	45	16

Preis je Paar.
Priced per pair



Lederhandschuh

Fingerlinge aus Spaltleder, Innenfutter ganz aus Baumwolle

Oven Gauntlets

Leather with cotton lining

Art-Nr.	Länge	Breite
Part No.	Length	Width
	cm	cm
6531/400	36	15

Preis je Paar.
Priced per pair.



Kältehandschuhe

Fäustlinge aus blauem Polyurethan, Innenfutter ganz aus Baumwolle

Freezer Mitts

blue polyurethane, cotton lined

Fleischhammer

aus Aluminium, hochglanzpoliert, mit einer glatten und einer geriffelten Klopffläche 7 x 7 cm, nicht spülmaschinengeeignet



Art-Nr. Part No.	Länge Length	Gewicht Weight
1092/255	25,5 cm	0,4 kg

Meat Tenderiser

aluminium, mirror polished finish, with plain and ridged surfaces 7 x 7 cm, not dishwasher proof

Fleischhammer

3 Klopfflächen je 60 x 50 mm aus robustem Aluminiumguss, davon eine glatt ausgeführt, handlicher Kunststoffgriff, nicht spülmaschinengeeignet



Art-Nr. Part No.	Länge Length	Gewicht Weight
1093/100	27 cm	1 kg

Meat Tenderiser

3 different surfaces each 60 x 50 mm, one of them flat, made of cast aluminium, ergonomic plastic handle, not dishwasher safe

Kotelettklopper

aus massivem Edelstahl 18/0, hochglänzend, mit vernietetem POM-Griff, gekröpft, Gewicht: 1 kg, schwere Profi-Qualität



Art-Nr. Part No.	Fläche Size cm	Länge gesamt Total Length cm
3656/110	13 x 8,5	31

Meat Tenderiser

18/0 stainless steel, mirror polished finish, cranked, with riveted POM handle, weight: 1 kg, very heavy gauge, professional quality

Kotelettklopper

aus massivem Edelstahl 18/0, hochglänzend



Art-Nr. Part No.	Fläche Size cm	Länge gesamt Total Length cm
2131/100	13 x 11,5	28

Meat Tenderiser

solid stainless steel

Gewicht: 1 kg / Weight: 1 kg

Fleischklopper

aus massivem Zinkguss, verchromt, glanzgebürstet, mit Aufhängeöse, nicht spülmaschinengeeignet



Art-Nr. Part No.	Stiellänge Handle Length cm	Ø dia. cm	Gewicht Weight kg
1075/075	29,5	9,5	0,75

Mit geriffelter Klopffläche: / with ridged surface:

Meat Tenderiser

chrome plated zinc alloy, brushed finish with hanging loop, heavy gauge, not dishwasher safe

Mit glatter Klopffläche: / with plain surface:

1075/095	29,5	9,5	0,75
----------	------	-----	------

Fleischklopper

aus massivem Edelstahl 18/0, hochglänzend poliert, mit glatter Klopffläche, spülmaschinengeeignet



Art-Nr. Part No.	Höhe Height cm	Ø dia. cm	Gewicht Weight kg
1616/100	11	8,5	1
1616/150	12	10	1,5
1616/200	14	11	2

Meat Tenderiser

18/0 stainless steel, mirror polished finish, heavy gauge, dishwasher safe

Art-Nr. Part No.	Länge Length	∅ Draht ∅ Wire
151/200	20 cm	3 mm



Dressiernadel

aus Edelstahl 18/10, matt poliert, zum
Zunähen von gefülltem Braten

Trussing Needle

18/10 stainless steel, matt polished finish

Art-Nr. Part No.	Länge Length	∅ Draht ∅ Wire
150/200	19,5 cm	5,4 mm



Spicknadel

aus Edelstahl 18/0, hochglänzend, mit
gezahntem Endstück zur rutschfesten
Sicherung des Speckstreifens

Larding Needle

18/0 stainless steel, mirror polished finish

Art-Nr. Part No.	Breite Width	∅ min. cm	∅ max. cm
112/006	0,7	4,3	6

Preis und Verpackung à 6 Stück.
Priced/packed in 6's.



Rouladenringe

aus Edelstahl 18/0

Roulade Rings

18/0 stainless steel

Art-Nr. Part No.	Länge Length	Höhe Height
153/050	5,5 cm	5 cm

Preis und Verpackung à 4 Stück
Priced/packed in 4's.



Rouladenklammern

aus Edelstahl 18/10

Rolled meat holders

18/10 stainless steel

Art-Nr. Part No.	∅ dia.	Länge Length
149/320	0,05 l	32



Bratensaftspritze

aus Edelstahl 18/10, seidenmatt gebürstet,
Spitze abschraubbar, schwere Profiqualität,
Lieferung mit Spülbürste

Baster

18/10 stainless steel, matt polished finish,
nozzle screws on, with cleaning brush, heavy
gauge

Art-Nr. Part No.	∅ dia.	Höhe gesamt Overall Height
1351/110	11,5	8

Einfache Ausführung / Single version:

1351/110 11,5 8

Doppelte Ausführung: / Double version:

1352/280 11,5 9

Lieferung unmontiert
Supplied flat packed



Hamburgerpresse

aus Aluminiumguss, Kunststoffgriff, PTFE
antihalt-beschichtet, spülmaschineneignet

Burger Press

cast aluminium pusher, plastic handle & base,
PTFE non-stick coated, dishwasher proof

Art-Nr. Part No.	∅ dia.	Höhe innen Inner Height	Höhe Height	
1355/100	10	4	16	275 ml
1355/125	12,5	4	17	400 ml



Hackfleischpresse

aus Aluminiumguss, mit Pattyauswerfer, nicht
spülmaschinenfest, schwere Qualität

Burger Press

cast aluminium, with ejector, heavy duty, not
dishwasher proof

Bratenschnur
aus weißem Polyester

String
white polyester



Art-Nr. Part No.	Länge Length
3881/150	150 m

Auch als Nachfüllung in Spenderdose 3882/150 geeignet
Can be used as a refill for 3882/150.

Grill- und Bratenschnur
naturfarbene hitzebeständige Schnur aus Naturfasern

String
natural material, heat resistant



Art-Nr. Part No.	Länge Length	Gewicht Weight
3880/160	150 m	100 g

Im wiederverwendbarem klarem Kunststoffspender,
dickere weiche Schnur insbesondere für Braten: / In
reusable clear plastic dispenser, thicker softer string for
meat:

3880/150	150 m	105 g
----------	-------	-------

Rollbratenfaden
aus rot-weißem Polyester, in wieder-
verwendbarer Spenderdose



String
red + white striped polyester, in reusable
dispenser

Art-Nr. Part No.	Länge Length
3884/153	150 m

Ersatzrolle ohne Dose: / Refill string without dispenser:
3886/100 150 m

Rollbratenfaden
aus weißem Polyester, in wiederverwendbarer
Spenderdose



String
white polyester, in reusable dispenser

Art-Nr. Part No.	Länge Length
3882/150	150 m

Wurstgarn
aus Naturfasern, lebensmittelecht, zum
Bündeln, Dressieren und Binden von Speisen



Butchers String
natural, food safe

Art-Nr. Part No.	Länge Length	Gewicht Weight
3883/100	100 m	85 g
3883/200	200 m	170 g

rot-weiß gefärbt: / red + white striped:
3883/232 200 m 200 g

Maiskolbengabeln
aus Edelstahl 18/0 mit großen gelben
Kunststoffgriffen, robuste Qualität



Corn-on-the-cob forks
18/0 stainless steel, with large yellow plastic
handles

Art-Nr. Part No.	Zinkenlänge Prongs Length	Stiellänge Handle Length
4698/008	3 cm	6 cm

Preis und Verpackung à 8 Stück.
Priced/packed in 8's.

Fleischspieße

Skewers

Art-Nr. Part No.	Länge max. Maximum Length	Ø Draht Ø Wire
855/100	10 cm	3,2 mm
855/200	20 cm	3,2 mm
855/250	25 cm	3,2 mm
855/300	30 cm	3,2 mm
855/350	35 cm	3,2 mm
Verpackung/Preis à 12 Stück. Priced & packed in dozens.		



Fleischspieße, rund

bzw. Rouladennadeln, runder Querschnitt, aus Edelstahl, hochglänzend

Skewers

stainless steel, mirror polished, round

Art-Nr. Part No.	Länge max. Maximum Length
55/200	20 cm
55/250	24,5 cm
55/300	29 cm



Fleischspieße, kantig

aus Edelstahl 18/0, matt poliert, kantiger Querschnitt

Skewers

18/0 stainless steel, matt polished finish

Verpackung/Preis à 12 Stück.
Priced & packed in dozens.

Art-Nr. Part No.	Höhe Height	Ø dia.
3328/001	46 cm	22 cm

Spieße 40 cm bitte separat bestellen: /
Please order 40 cm skewers separately:
3329/400 40

Holzeinlegebrett: / Wooden plate:
3328/922 22
Porzellanteller nicht im Lieferumfang enthalten.
Porcelain plate is not included.



Spießaufhänger

Drahtgestell aus 8 mm Edelstahl, zum Servieren oder Bereithalten von Fleischspießen bis 40 cm Länge, schwere Qualität

Espetada/Kebab Skewer Rack

stainless steel 8 mm wire, for skewers up to 40 cm length, heavy gauge

Art-Nr. Part No.	Länge gesamt Total Length	Klingenlänge Blade Length
1155/270	27 cm	21,5 cm

Verpackung/Preis à 3 Stück.
Priced & packed in 3's.



Fleischspieße

aus gehärtetem Edelstahl 18/0, matt poliert, Materialstärke: 5x2 mm, mit kantigem Querschnitt,

Skewers

18/0 hardened stainless steel, matt polished finish, material thickness: 5x2mm,

Art-Nr. Part No.	Länge gesamt Total Length	Klingenlänge Blade Length
1165/350	35 cm	22 cm
1165/450	45 cm	32 cm
1165/650	65 cm	52 cm



Bratenspieß

aus Edelstahl 18/0, mit Schwertgriff aus Messing

Skewer

stainless steel, with brass handle

Art-Nr. Part No.	Länge gesamt Total Length	Klingenlänge Blade Length
1166/001	29,5 cm	24,5 cm

Säbel: / Sabre:
1166/001 29,5 cm 24,5

Degen: / Rapier:
1166/002 29,5 cm 24,5

Französische Lilie: / Fleur-de-Lis:
1166/004 30,5 cm 25

Schwert: / Sword:
1166/005 29,5 cm 24,5

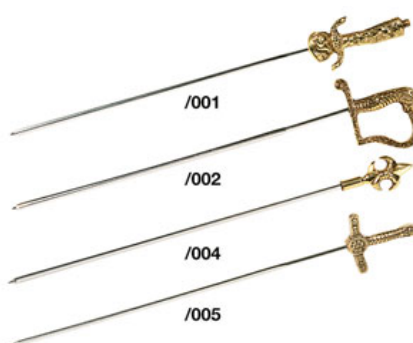

Motiv-Fleischspieße

aus Edelstahl, mit Motivgriffen aus massivem Messing, einzeln

Skewer

stainless steel, with brass handles, priced and packed each

Art-Nr. Part No.	Länge gesamt Total Length	Klingenlänge Blade
455/450	45 cm	32 cm

Preis und Verpackung à 4 Stück
Priced & packed in 4's



Grillspieße

aus Edelstahl 18/10, seidenmatt gebürstet, mit Aufhängeöse und beweglicher Abstreifhilfe, die gedrehte Spitze verhindert Abgleiten des Grillguts und des Abstreifers, spülmaschinengeeignet, schwere Qualität

Barbecue Skewers

18/10 stainless steel, satin polished finish, heavy gauge

Geflügelschere

aus Edelstahl 18/0, mit Innenfeder, besonders hygienisch, Reinigung durch leichte Zerlegung der Schere möglich

Poultry Shears

curved, 18/0 stainless steel, with internal spring, very hygienic, can be taken apart for cleaning



Art-Nr. Part No.	Länge Length	Klingenlänge Blade Length
14/240	24 cm	10,5 cm

Geflügelschere

aus Edelstahl 18/0, mit Pufferfeder, Reinigung durch leichte Zerlegung der Schere möglich

Poultry Shears

narrow, 18/0 stainless steel, with spring, can be taken apart for cleaning



Art-Nr. Part No.	Länge Length	Klingenlänge Blade Length
15/270	26 cm	10 cm
16/240	24 cm	9 cm

Geflügelschere

gebogene Form, aus Edelstahl 18/0, mit Pufferfeder, Reinigung durch leichte Zerlegung der Schere möglich

Poultry Shears

curved, 18/0 stainless steel, with spring, can be taken apart for cleaning



Art-Nr. Part No.	Länge Length	Klingenlänge Blade Length
17/240	25 cm	8 cm

Geflügelschere

aus geschmiedetem Edelstahl 18/0, schwarze POM-Griffschalen mit Edelstahl-Nieten, mit Innenfeder, Reinigung durch leichte Zerlegung der Schere möglich

Poultry Shears

18/0 forged stainless steel, black POM handles with stainless steel rivets and internal spring, can be taken apart for cleaning



Art-Nr. Part No.	Länge Length	Klingenlänge Blade Length
19/250	25 cm	8 cm

Geflügelschere

aus Messer Stahl, mit Feder, Griff aus ABS, Schere ist nicht zerlegbar

Poultry Shears

18/0 stainless steel, with spring, with ABS handles, hygienic, cannot be taken apart for cleaning



Art-Nr. Part No.	Länge Length	Klingenlänge Blade Length
157/250	25 cm	11 cm

Art-Nr. Part No.	Länge Length	Klingenlänge Blade Length
54/210	22 cm	10 cm



Küchenschere

aus Edelstahl 18/0, mit rotlackiertem Griff, gute Schnitteigenschaft durch gezahnte Gegenschneide, hygienische Reinigung durch leichte Zerlegung der Schere möglich

Kitchen Scissors

18/0 stainless steel, with red lacquered handle, with one plain and one serrated blade, hygienic, can be taken apart for cleaning

Art-Nr. Part No.	Länge Length	Klingenlänge Blade Length
154/210	21 cm	10 cm



Universalschere

für Rechtshänder, aus Edelstahl 18/0 mit rotem, ergonomisch geformtem ABS-Griff, Schere ist nicht zerlegbar

Kitchen Scissors

18/0 stainless steel, with ergonomically shaped red ABS handles, cannot be taken apart for cleaning

Art-Nr. Part No.	Länge Length	Klingenlänge Blade Length
156/210	20 cm	9 cm



Küchenschere

aus Messer Stahl mit schwarzem ABS-Griff, mit gezahnter Vorrichtung zum Öffnen von Flaschenverschlüssen und Kronkorken, Schere ist nicht zerlegbar

Kitchen Scissors

stainless steel, with black ABS handles, cannot be taken apart for cleaning

Art-Nr. Part No.	Länge Length	Klingenlänge Blade Length
159/185	18,5 cm	6,5 cm



Flossen-/Fischschere

aus massivem Edelstahl 18/0, seidenmatt poliert, mit einseitig gezahnter Klinge, schwere Qualität, hygienische Reinigung durch leichte Zerlegung der Schere möglich

Fish Scissors

18/0 stainless steel, satin polished finish, professional quality, with one plain and one serrated blade, hygienic, can be taken apart for cleaning

Art-Nr. Part No.	Länge Length
158/160	16 cm



Traubenschere

aus massivem Edelstahl 18/0, hochglänzend, hochwertige Ausführung, Schere ist nicht zerlegbar

Grape Scissors

heavy 18/0 stainless steel, mirror polished, high quality, cannot be taken apart for cleaning

Art-Nr. Part No.	Länge Length	Breite Width
7648/100	10 cm	2,5 cm
7648/901	10 St. Ersatzklingen / Spare blades (set of 10 pcs.)	



Kartonmesser

für alle Schneidarbeiten, mit rostfreier Metallhülse, Messer zieht sich von selbst zurück und kann so anschließend sicher verstaut werden, ideal zum Öffnen von Kartons und Tüten in der Gastronomie

Box / Bag Cutter

stainless steel body, knife blade slides back automatically and can be stored away safely

Bratenthermometer

Prüfstab und Fassung aus Edelstahl 18/10, Messbereich 0°C bis +120°C, Tiersymbole als Garhilfe



Art-Nr.	Länge	∅ oben
Part No.	Length	∅ Top
7876/050	11 cm	5

Roasting Thermometer

18/10 stainless steel probe and frame, measures from 0°C to +120°C, animal symbols help indicate the correct temperature

Fritteusenthermometer

Prüfstab, Fassung und Clip aus Edelstahl, Messbereich 0°C bis +250°C, zum Dauer-einsatz in der Fritteuse



Art-Nr.	Länge	∅ oben
Part No.	Length	∅ Top
7877/045	14 cm	4,5 cm

Deep Fat Fryer Thermometer

stainless steel probe, frame and clip, measures from 0°C to +250°C

Weinthermometer

aus Glas, Temperaturbereich 0°C bis +40°C, mit Aufhängeöse



Art-Nr.	Länge	∅
Part No.	Length	dia.
7871/150	15 cm	6 mm

Wine Thermometer

glass, for temperatures from 0°C to +40°C, with hanging loop

Thermometer

Prüfstab und Fassung mit Klemme aus Edelstahl 18/10, Schutzkappe aus Kunststoff, Messbereich -10°C bis +100°C, kalibrierbar, Messgenauigkeit etwa +- 2°C, weites Einsatzfeld für Messungen an Fleisch, Getränken u.a.



Art-Nr.	Länge	∅ oben
Part No.	Length	∅ Top
7874/140	14 cm	2,5 cm

Passt in Halter 7870/110.
Matches clip 7870/110.

Thermometer

18/10 stainless steel with plastic cover, measures from -10°C to +100°C, can be calibrated to +-2°C, wide range of use including hot milk

Thermometer Clip

aus Edelstahl 18/10, hochglänzend, 15 mm breite Klemmhalterung für Thermometer mit einem Stabdurchmesser von maximal 3 bzw. 4 mm



Art-Nr.	Länge
Part No.	Length
klein, Stab bis ∅ 4 mm: / small, ∅ 4 mm:	
7870/110	4 cm
groß, Stab bis ∅ 3 mm: / large, ∅ 3 mm:	
7870/111	9 cm

Thermometer Clip

18/10 stainless steel, mirror polished finish, to hold thermometers safely in pots and jugs, 15 mm wide steel

Kühlraumthermometer

Messbereich von -50°C bis +50°C, Kunststoffgehäuse



Art-Nr.	∅
Part No.	dia.
7875/070	7 cm

Fridge/Freezer Thermometer

measures from -50°C to +50°C, plastic frame



contacto

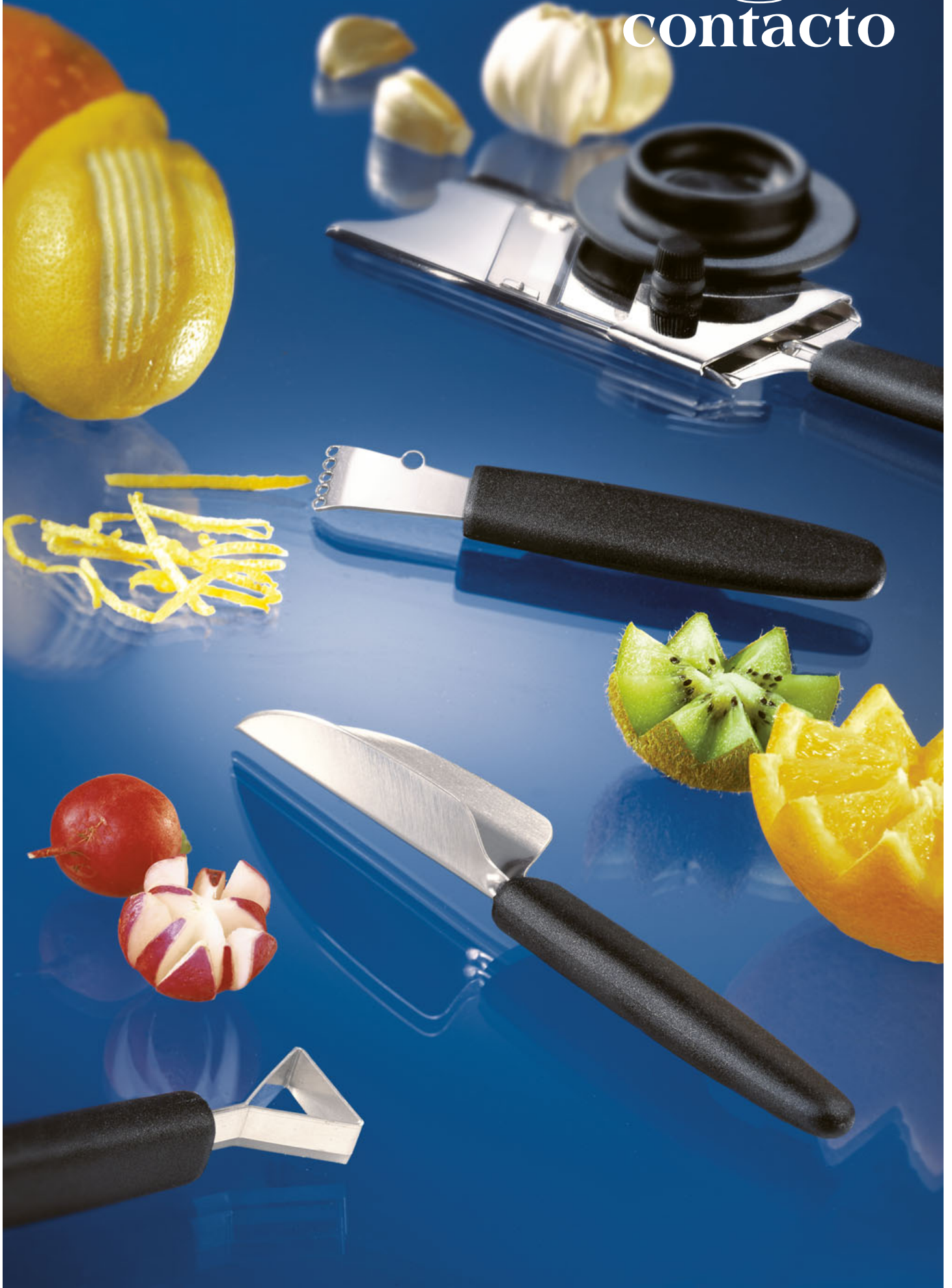

Alle Teile mit 10 cm langen, ovalen Griffen aus glasfaserverstärktem Polyamid. Die Arbeitsteile sind größtenteils aus Edelstahl 18/0 gefertigt. Die Schneidewerkzeuge sind aus extra geschärftem und gehärtetem, rostfreiem Klingenstein.

Each item has a 10 cm oval handle made of black fibreglass reinforced polyamide. The blades are mainly made of extra sharpened and tempered stainless steel.

Solingen

ContacTools Utensils

Made in Solingen, Germany

- professionelles Garnierset
- spülmaschinenfest
- handliche ovale Griffe
- Solinger Spitzenqualität
- professional tool set
- dishwasher proof
- comfortable handles
- Made in Solingen, Germany

Dreieck-Garnierschneider

aus extra geschärftem Edelstahl 18/0, zur Herstellung von Radieschen-Kronen, bzw. Verzierung hartschaliger Gemüse



Art-Nr. Part No.	Länge Length
2233/130	13 cm

Radish Decorator

extra sharp

Ziseliermesser

aus extra geschärftem Edelstahl 18/0; zum gleichmäßigen Einritzen von Linien, Mustern und Zackenrändern in hartschaliges Obst und Gemüse



Art-Nr. Part No.	Länge Length
2241/140	14 cm

Canele/Decorator

18/0 stainless steel, extra sharp

Fadenschneider/Julienne

aus extra geschärftem Edelstahl 18/0; zur Herstellung dünner Streifen aus Gemüse oder Zitruschalen



Art-Nr. Part No.	Länge Length
2247/140	14 cm

Zester

18/0 stainless steel, extra sharp

Fruchtdekoriermesser

aus gehärtetem, geschärftem Edelstahl 18/0, zur Herstellung von Obstkörbchen



Art-Nr. Part No.	Klingenlänge Blade	Länge gesamt Total Length
2232/205	10 cm	20,5 cm

Fruit Decorator

' V ' cut, blade 18/0 stainless steel, extra sharp

Butterroller

aus gezahntem Edelstahl 18/0; zur Herstellung von Butterlocken



Art-Nr. Part No.	Länge Length
2238/190	19 cm

Butter Curler

18/0 stainless steel, serrated edge

Zuchniausstecher

aus gehärtetem Edelstahl 18/0



Art-Nr. Part No.	Klingenlänge Blade Length	Länge gesamt Total Length
2256/220	11,5 cm	21,5 cm

Courgette / Zucchini Cutter

blade 18/0 stainless steel

Art-Nr. Part No.	Klingenlänge Blade	Länge gesamt Total Length
2239/165	6 cm	16,5 cm



Orangenschäler

aus gezahntem Edelstahl 18/0 mit Ziselierhaken; zum Schälen von Zitrusfrüchten ohne das Fruchtfleisch zu verletzen

Orange Canele

18/0 stainless steel

Art-Nr. Part No.	Klingenlänge Blade	Ø dia.	Länge gesamt Total Length
2248/180	7,5 cm	1,6 cm	18 cm
2248/200	10 cm	1,9 cm	20 cm



Apfelentkerner

aus gehärtetem Edelstahl 18/0, mit gezahnter Sägekante und extra geschärften Rändern zum Entkernen von Äpfeln, Birnen usw.

Apple Corer

18/0 stainless steel, sharpened and tempered, serrated end

Art-Nr. Part No.	Länge Length	Ø dia.
2259/145	14,5 cm	20 mm



Tomatentstieler

zum einfachen Entfernen des Tomatenstiels

Tomato Stalk Remover

sharpened and tempered

Art-Nr. Part No.	Länge Length
2244/250	16,5 cm



Kugelausstecher

aus extra geschärftem, gehärtetem Edelstahl 18/0; für 22 und 25 mm-Kugeln aus Melonen, Kartoffel usw.

Melon Baller

22 and 25 mm scoops

Art-Nr. Part No.	Länge Length	Ø dia.
2249/010	14 cm	10 mm
2249/015	14,5 cm	15 mm
2249/018	14,5 cm	18 mm
2249/022	15 cm	22 mm
2249/025	15,5 cm	25 mm
2249/030	15,5 cm	30 mm



Kugelausstecher

aus extra geschärftem, gehärtetem Edelstahl 18/0; für kleine Perlen und große Kugeln aus Obst und Gemüse

Melon Baller

sharpened and tempered

Art-Nr. Part No.	Löffelmaß Bowl Size	Länge gesamt Total Length
2243/160	3,5 cm x 2 cm	16 cm



Parisienne-Ausstecher

aus gehärtetem Edelstahl 18/0; zur Herstellung von Pommes Parisienne

Fluted Oval Melon Baller

tempered

Art-Nr. Part No.	Löffelmaß Bowl Size	Länge gesamt Total Length
2245/150	3 cm x 1,8 cm	15 cm



Kartoffelformlöffel, oval

aus extra geschärftem, gehärtetem Edelstahl 18/0

Oval Melon Baller

sharpened and tempered

Art-Nr. Part No.	Länge Length	Breite Width	Ø dia.
2236/002	9 cm	6,5 cm	20 / 38 mm



Deko Twister Set

mit schwarzem glasfaserverstärktem Polyamid-Griff, mit zwei Schneideeinsätzen zum Aushöhlen von Früchten und Gemüse

Deko Twister Set

black polyamide handle, two interchangeable cutting inserts for removing fruits and vegetables

Kurz-Palette

starres Blatt aus gehärtetem Edelstahl 18/0;
zur vielseitigen Anwendung



Art-Nr. Part No.	Spatelmaß Blade cm	Länge gesamt Total Length cm
2254/240	9 x 6,5	24

Short Spatula

18/0 stainless steel, rigid tempered blade

Wender

aus flexiblem Edelstahl 18/0

Cranked Turner

18/0 stainless steel, flexible blade



Art-Nr. Part No.	Spatelmaß Blade cm	Länge gesamt Total Length cm
2252/065	10 x 6,5	26
2252/090	12 x 9	28
2252/100	16 x 10	28,5

Spachtel

mit flexiblem Blatt aus gehärtetem Edelstahl
18/0; vielseitiges Utensil zum Reinigen,
Abstechen, Glätten, Wenden usw.



Art-Nr. Part No.	Spatelmaß Blade cm	Länge gesamt Total Length cm
2250/060	12 x 6	24
2250/080	12 x 8	24
2250/100	12 x 10	24

Griddle Scraper

rigid, tempered blade made of 18/0 stainless
steel

Trüffelhobel

Rahmen aus hochglänzendem Edelstahl 18/
10, Klinge aus gehärtetem Messer Stahl, mit
nylonverstärkten Fingerschutz aus Polyamid;
zum Hobeln von Trüffeln und Knoblauch,
Scheibenstärke verstellbar



Art-Nr. Part No.	Klingenlänge Blade cm	Ø dia. cm	Länge gesamt Total Length cm
2235/255	6	8	25,5

Truffle Mandolin

adjustable for varying thickness

Spargelschäler

mit extra geschärfter, gehärteter Klinge aus
Edelstahl 18/0; mit verstellbarer Schiene zur
Regulierung der Schäldicke; für Rechtshänder



Art-Nr. Part No.	Klingenlänge Blade cm	Länge gesamt Total Length cm
2242/210	10,5 cm	21 cm

Asparagus Peeler

18/0 stainless steel, extra sharpened and
tempered blade, with adjustable bar

Pendelschäler

die beweglichen, extra geschärften Klingen
sind aus Edelstahl 18/0; der Halterahmen ist
zweifach vernickelt



Art-Nr. Part No.	Länge Length cm
Für Rechtshänder: / Right handed:	17,5 cm
2231/001	17,5 cm

Swivel Peeler

extra sharpened blades, right/left-handed

Für Linkshänder: / Left handed:	17,5 cm
2231/002	17,5 cm

Buntschneidemesser/ Tomaten- messer

mit extra geschärfter, gehärteter Klinge aus
Edelstahl 18/0



Art-Nr. Part No.	Klingenlänge Blade Length cm	Länge gesamt Total Length cm
2289/185	8,5	18,5 cm

Garnishing / Tomato Knife

hardened 18/0 stainless steel

Art-Nr. Part No.	Klingenlänge Blade Length cm	Länge gesamt Total Length cm
2258/180	5	17,5



Julienneschneider

Klinge aus gehärtetem Messerstahl, zum Hobeln feiner Streifen aus Gemüse

Julienne Slicer

18/0 tempered steel blade

Art-Nr. Part No.	Länge Length cm	Klingenbreite Blade Width cm
2278/255	26	6



Ingwer-/Zitronenreibe

aus Edelstahl 18/10, matt gebürstet, Reibkörper aus glasfaser- verstärktem Polyamid, selbstreinigend durch Kunststoffnoppen, spülmaschinengeeignet

Ginger and Lemon Grater

Art-Nr. Part No.	Fläche Size cm	Länge gesamt Total Length cm
2227/230	8 x 4	23



Fischentschupper

aus Edelstahl 18/0

Fish Scaler

18/0 stainless steel

Art-Nr. Part No.	Klingenbreite Blade Width cm	Länge gesamt Total Length cm
2246/165	3,5	16,5



Sparschäler

mit zwei starren Klingen aus extra geschärftem, gehärtetem Edelstahl 18/0; für Links- und Rechtshänder geeignet

Potato Peeler

18/0 stainless steel, sharpened and tempered, suitable for right and left handed

Art-Nr. Part No.	Klingenbreite Blade Width mm	Länge Length cm
2253/170	9	1,7



Gurkenscheider

mit 8 Klingen aus gehärtetem Messerstahl

Cucumber Slicer

with 8 hardened blades

Art-Nr. Part No.	Länge Length cm	Schneidbreite Cutting Width cm
2234/225	22,5	5



Käsehobel

aus hochglänzendem, extra geschärftem Edelstahl 18/0; zur Herstellung dünner Käsescheiben aus Halbhartkäse und Käsespänen aus Hartkäse

Cheese Slicer

Art-Nr. Part No.	Länge Length cm
2229/008	14



Schnitzmesser-Set 8-teilig

aus extra gehärtetem Edelstahl 18/0, Griffe aus hochwertigem schwarzen Polypropylen, spülmaschinengeeignet, Klingenlänge etwa 5 cm, mit einem Wetzstahl, zum kreativen Garnieren und Dekorieren von Obst und Gemüse, hochwertige Ausführung, geliefert in Rolltasche

Garnishing Tools Set 8 piece

extra hardened 18/0 stainless steel, black polypropylene handles, 5 cm blades, for creative garnishing of fruits and vegetables, dishwasher proof

Sechseckreibe

aus Edelstahl 18/0, hochglänzend, leichte Qualität, universell einsetzbar für Rohkost, Käse, Nüsse, Bircher Müsli, Zitruschalen



Art-Nr. Part No.	∅ dia.	Höhe Height
88/190	9,5 cm	19 cm

Hexagonal Box Grater

18/0 stainless steel, mirror polished finish

Mehrzweckreibe

aus Edelstahl 18/0, hochglänzend, mit extra geschärftem, eingelassenem Hobelmesser, handlicher Rohrgriff aus Edelstahl 18/10, verstärkte Vernietung, extra schwere und robuste Profi-Qualität



Art-Nr. Part No.	Länge Length cm	Breite Width cm	Höhe Height cm
89/240	11	8,5	24

Heavy Box Grater

18/0 stainless steel, mirror polished finish, extra sharpened blade for cucumbers etc., hollow handle made of 18/10 stainless steel with reinforced rivets, heavy gauge

Vielzweckreibe

aus Edelstahl 18/0, hochglänzend, in standfester, stapelbarer Dachform, für Rohkost, Käse, Nüsse usw.



Art-Nr. Part No.	Länge Length cm	Breite Width cm	Höhe Height cm
90/200	12	9,5	20

Box Grater

18/0 stainless steel, mirror polished finish, stackable

Viereckreibe

aus Edelstahl 18/0, hochglänzend, universell einsetzbar für Rohkost, Käse, Nüsse usw.



Art-Nr. Part No.	Länge Length cm	Breite Width cm	Höhe Height cm
96/250	10,5	7,5	23,5

Rectangular Box Grater

18/0 stainless steel, mirror polished finish

Parmesanreibe

mit Auffangbehälter, aus Edelstahl 18/0, hochglänzend, mit ergonomischem Griff, zusammenklappbar, auch für Zitruschalen geeignet



Art-Nr. Part No.	Länge Length cm	Breite Width cm	Höhe Height cm
206/200	20	10,5	15

Parmesan Cheese Grater

18/0 stainless steel, mirror polished finish

Reiben Graters



Art-Nr. Part No.	Länge Length	Breite Width
94/135	13 cm	6 cm



Nussreibe

aus Edelstahl 18/0, hochglänzend, besonders effektiv durch gewölbte Form, für Muskatnüsse, Mandeln, Haselnüsse usw.

Nut Grater

18/0 stainless steel, mirror polished finish, curved

Art-Nr. Part No.	Fläche Size cm	Länge Length cm
947/235	11 x 6	23,5



Zitronen-/Parmesanreibe, extra fein

Serie POLARIS, mit seidenmatt poliertem Griff aus Edelstahl 18/0, Reibfläche aus hochglänzendem Edelstahl 18/0

Zester/Parmesan Grater

with hanging loop, handle 18/10 stainless steel, blade 18/0 stainless steel

Art-Nr. Part No.	Fläche Size cm	Länge Length cm
948/250	10 x 6	25



Muskatnussreibe

Serie POLARIS, mit seidenmatt poliertem Griff aus Edelstahl 18/0, Reibfläche aus hochglänzendem Edelstahl 18/0, gewölbte Form

Nut Grater

with hanging loop, handle 18/10 stainless steel, curved blade 18/0 stainless steel

Art-Nr. Part No.	Fläche Size cm	Länge Length cm
962/032	11,5 x 6	24



Rohkost-/Bircherreibe

Serie POLARIS, mit seidenmatt poliertem Griff aus Edelstahl 18/0, Reibfläche aus hochglänzendem Edelstahl 18/0

Vegetable Grater

with hanging loop, handle 18/10 stainless steel, blade 18/0 stainless steel

Art-Nr. Part No.	Fläche Size cm	Länge Length cm
991/300	10,5 x 9	30



Kartoffelreibe

Serie POLARIS, Griff aus seidenmatt poliertem Edelstahl 18/0, große Reibfläche aus hochglänzendem, geschärften Edelstahl 18/0

Potato Grater

with hanging loop, handle 18/10 stainless steel, blade 18/0 stainless steel

Art-Nr. Part No.	∅ dia. cm	∅ innen ∅ Inside cm	Höhe Height cm
2717/175	17,5	9	3



Ingwerreibe

aus Porzellan, mit scharfer Reibfläche, speziell für Ingwer geeignet

Grater

porcelain, especially suitable for ginger

Art-Nr. Part No.	Fläche Size cm	Länge gesamt Total Length cm
2267/305	20,3 x 2,5	30,5



Zesterreibe

originale Microplane® Feinreibe, aus extrem scharfem Edelstahl, ohne Verletzungsgefahr, hobelt nur das Gelbe der Zitronenschale ab, dadurch deutlich intensiverer Geschmack

Microplane® Lemon/Lime Grater

extremely sharp stainless steel, removes just surface of the fruit, intensifying the flavour

Reiben, schmal

aus gehärtetem Edelstahl 18/10, 22 x 3,5 cm feilenförmige Reibfläche, 18 cm langer schwarzer Polyamid-Griff, mit Aufhängeöse, mit Stützbügel, hochwertige Verarbeitung, spülmaschinengeeignet

Grater

hardened 18/10 stainless steel, 22 x 3.5 cm blade, 18 cm black polyamide handle, hanging loop, support to keep the blade off work surface, high quality, dishwasher safe



Art-Nr. Part No.	Klingenbreite Blade Width	
2237/011	2 mm	fein/fine
2237/006	4 mm	mittel/medium
2237/005	6 mm	grob/coarse
2237/004*	10 mm	schmaler Schnitt/narrow cut
2237/007	3 mm	Parmesan/nut
2237/937	Resthalter / hand guard	

*schält in beide Richtungen

Reiben

aus gehärtetem Edelstahl 18/10, 13 x 6 cm Reibfläche, 12 cm langer schwarzer Polyamid-Griff, mit Aufhängeöse, mit Stützbügel, hochwertige Verarbeitung, spülmaschinengeeignet

Grater

hardened 18/10 stainless steel, 13 x 6 cm blade, 12 cm black polyamide handle, hanging loop, support to keep the blade off work surface, high quality, dishwasher safe



Art-Nr. Part No.	Schneidbreite Cutting Width	
2269/011	2 mm	fein/fine
2269/006	4 mm	mittel/medium
2269/005	6 mm	grob/coarse
2269/004*	10 mm	schmaler Schnitt/narrow cut
2269/001	22 mm	Hobel/Shaver
2269/008	3 mm	fein rund/fine round
2269/009	6 mm	Kartoffelreibe/coarse round
2269/969	Resthalter / hand guard	

*schält in beide Richtungen

Arbeitshalterung Reiben

aus Edelstahldraht, mit Einhängenhaken zum Arbeiten über Gastronorm-Behältern, passend zu den Reiben 2269

Grater Support

stainless steel wire, with hook for fixing to Gastronorm containers, to suit 2269 graters



Art-Nr. Part No.	Länge Length cm	Breite Width cm	Höhe Height cm
7554/145	14,5	7,5	11

Gemüsehobel Mandolins



contacto

Art-Nr. Part No.	Länge Length cm	Breite Width cm	Schneidbreite Cutting Width cm
mit zwei Messern: / with two blades:			
4470/002	53	20	18

Ersatzschlitten auf Anfrage.
Spare hand guard on request.



Krauthobel

Arbeitsfläche und Schlitten aus naturbelassenem Holz, Rahmen lackiert, mit Klingen aus gehärtetem Edelstahl, zur traditionellen Herstellung von Sauerkraut

Sauerkraut Mandolin

natural wood, varnished frame, hardened stainless steel blades

Art-Nr. Part No.	Länge Length cm	Breite Width cm	Schneidbreite Cutting Width cm
4472/400	41	14	12



Gurkenhobel

aus naturbelassenem Holz, mit Klingen aus gehärtetem Edelstahl

Cucumber Mandolin

natural wood, hardened stainless steel blades

Art-Nr. Part No.	Länge Length cm	Breite Width cm
4460/400	36,5	11,5

Restehalter bitte separat bestellen: / Please order hand guard separately:

4460/001	6	12
----------	---	----

Ersatzmesser und -schneideinsätze auf Anfrage lieferbar.
Spare parts on request.



Gemüsehobel

"Mandoline" aus Edelstahl 18/10, Schnittstärke justierbar, geriffelte und glatte Klinge, inkl. drei Schneideinsätze für 3 mm, 5 mm und 10 mm aus Messerstahl

Mandolin

18/10 stainless steel, fluted and smooth blade, incl. cutter set of 3 mm, 5 mm and 10 mm, easy to use and clean

Art-Nr. Part No.	Länge gesamt Total Length cm	Höhe gesamt Overall Height cm	Klingenbreite Blade Width cm
4467/470	39	24	10,5

Ersatzmesser und -schneideinsätze auf Anfrage lieferbar.
Spare parts on request.



Gemüsehobel

"Mandoline", aus Edelstahl 18/10, ausklappbare, schwere Edelstahl-Halterungen, die in einem Spezialverfahren gummiert und vulkanisiert werden, zwei horizontale Klingen für glattes oder gewelltes Schneiden, vier senkrecht einsetzbare Klingen mit Scherkammprofil, Schnittdickeinstellung 2 mm, 4 mm, 7 mm und 10 mm, ergonomischer Führungsschlitten, schwere Qualität

Mandolin

18/10 stainless steel, specially coated sturdy supports to prevent slipping, 2 horizontal blades (1 smooth and 1 fluted), 4 vertical fluted blades, (2, 4, 7 and 10 mm), ergonomic hand guard, heavy gauge

Art-Nr. Part No.	Länge Length cm	Breite Width cm	Höhe Height cm
322/001	37	14	25

Passend als Auffangbehälter: GN 1/2 bis 40 mm von Seite 38.

GN 1/2 size pan (up to 40 mm) can fit underneath for juice



Fadenhobel

aus Edelstahl und Aluminiumguss, mit Kunststoffkurbel, für dekorative Endlosfäden aus Möhren, Rettich u.a., inkl. 3 Schneideinsätze für 2, 3 und 6mm breite Streifen, zerlegbar für Reinigung, extra schwere Ausführung

Vegetable Slicer

stainless steel and aluminium, with plastic handle. Produces long angel hair spaghetti vegetable strands, includes 2, 3 and 6mm blades, can be taken apart for cleaning

Tomatenschneider

ganz aus Edelstahl 18/10, für 5,5 mm breite Scheiben, zum schnellen Schneiden von Tomaten, Zitronen, Pilzen, Orangen, Kiwis u.a., spülmaschinenfest, schwere Ausführung

Tomato Slicer

18/10 stainless steel, with scalloped blades, for slices 5.5 mm thick, dishwasher safe, heavy gauge

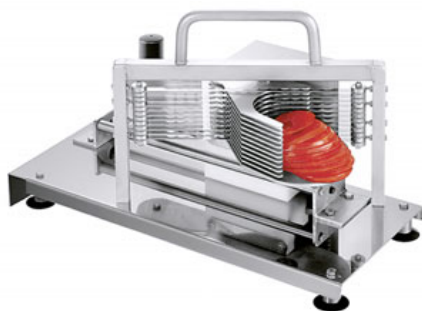

Art-Nr. Part No.	Länge Length cm	Breite Width cm	Höhe Height cm
572/001	48	20	28

Ersatzteile auf Anfrage.
Spare parts on request.

Pommes frites-Schneider

ganz aus Edelstahl 18/10 (auch Bodenplatte), auswechselbare Schneideinsätze aus gehärtetem Messerstahl, spülmaschinenfest, 4 bis 5 kg Durchsatz in der Minute

Potato Chipper

18/10 stainless steel, with elastic carriage, interchangeable blades and pusher, on stainless steel weighted table stand, dishwasher safe, flow rate per minute: 4 to 5 kg, heavy gauge



Art-Nr. Part No.	Länge Length cm	Breite Width cm	Höhe Height cm
325/001	44	25	33,5

Grundmodell ohne Schneideinsätze: /
Base model without cutter:

325/906	Schneideinsatz 6 mm / Blade 6 mm		
325/908	Schneideinsatz 8 mm / Blade 8 mm		
325/910	Schneideinsatz 10 mm / Blade 10 mm		
325/913	Schneideinsatz 13 mm / Blade 13 mm		
325/920*	für 10x20 mm / Blade 10x20 mm		
325/960*	für 6 Segmente / for 6 segments		

* /920 und /960 sind verzinkt.

Alle Schneideinsätze werden komplett mit dem passenden Drücker geliefert. Ersatzteile auf Anfrage.

* /920 and /960 are tinned.

All blades include the matching pusher. Powder coated version or spare parts on request.

Schneideapparat

aus Edelstahl 18/10, Schneideinsatz 8 x 8 mm, 20,5 cm Nutzhöhe, zum Zuschneiden von quadratischen Gemüsestreifen, schwere Qualität

Dicer

18/10 stainless steel, 8 x 8 mm blades, 20.5 cm working height, heavy gauge



Art-Nr. Part No.	Länge Length cm	Breite Width cm	Höhe Height cm
327/008	35,5	26	66

327/810	Drücker 10x10mm / Extra pusher 10x10mm		
327/910	Schneideinsatz 10x10mm / Extra cutter 10x10mm		

Salatschneidegerät

aus Edelstahl 18/10, mit 23 x 23 mm Schneideeinsätzen, zerschneidet Salatköpfe mit einem Hub, schwere Qualität

Iceberg Lettuce Cutter

18/10 stainless steel, 23 x 23 mm blades, cuts with one stroke, heavy gauge



Art-Nr. Part No.	Länge Length cm	Breite Width cm	Höhe Height cm
571/023	42	30	70

Ersatzteile auf Anfrage.
Spare parts on request.

Schneidegeräte Slicers



Art-Nr. Part No.	Länge Length cm	Breite Width cm	Höhe Height cm
576/001	31	17	19



Pommes châteaux - Schneider
aus Edelstahl 18/10, zum Zuschneiden von 4-8 cm langen Schlosskartoffeln, Pommes cocotte und Pommes fondantes, verschiedene Einstellungsmöglichkeiten

Potato Preparation Cutter
18/10 stainless steel, for preparing châteaux, cocotte and fondante potatoes and other vegetables of 4-8 cm long, with 7 regular sides, adjustable blade

Art-Nr. Part No.	Länge Length cm	Breite Width cm	Höhe Height cm
573/340	31,5	12,5	21

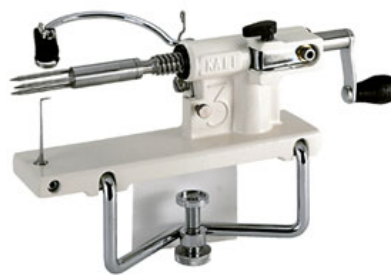

Apfelschäl- und Schneidegerät
aus beschichtetem Aluminiumguss, zum gleichmäßigem Schälen, Entkernen und Schneiden von Äpfeln (oder Zitrusfrüchten) in einem Arbeitsgang, Edelstahlklemme zur Tischbefestigung, schwere Profiqualität

Apple Peeler, Slicer and Corer
coated cast aluminium, for table mounting with clamp, for professional use

Art-Nr. Part No.	Länge Length cm	Breite Width cm	Höhe Height cm
578/001	10,5	8	24



Pflaumen- und Kirschenentsteiner
aus beschichtetem Aluminiumdruckguss, Stößel aus Kunststoff, Messer aus Edelstahl

Plum and Cherry Stoner
cast aluminium, plastic handle, stainless steel blades

Art-Nr. Part No.	Tiefe Depth cm	Breite Width cm	Höhe Height cm
579/240	29	18	24

579/904	Zusatzmesser 4 Segmente (Kirsche) / Additional 4 segment blades for cherries		
579/906	Ersatzmesser 6 Segmente (Pflaume) / Spare 6 segment blade for plums		
579/901	Ersatzfeder / Spare spring		



Entsteiner
aus Aluminiumguss, zur Tischmontage, für Rechts- und Linkshänder durch abnehmbaren Griff, Haken zum Einhängen eines Auffangeimers, standardmäßig mit auswechselbarem Messer aus Messerstahl für sechs Segmente zum Entsteinen von Pflaumen und Zwetschgen

Plum and Cherry Stoner
cast aluminium, table mounted, hook for hanging a bucket underneath to catch stones, left and right handed, interchangeable blades, 6 stainless steel segment blades for removing plum stones

Art-Nr. Part No.	Länge Length cm	Breite Width cm	Höhe Height cm	Segmente Portions
577/008	20	25	41	8

577/906	Ersatzschneideinsatz 6 Segmente / Spare cutter set 6 segments			
577/908	Ersatzschneideinsatz 8 Segmente / Spare cutter set 8 segments			



Zitrus-/Limettenschneider
aus Aluminiumguss, Schneidmesser aus Edelstahl, mit Gummifüßen, die hier extra ergänzte Führung des Schlittens über Edelstahlhülsen vermeidet übliche Aluminiumschlieren an den Holmen, schneidet perfekte Stücke aus Limetten, Zitronen oder anderen Früchten

Citrus / Lime Wedger
cast aluminium, stainless steel blades, rubber feet, extra stainless steel tubes prevent the usual discolouring of aluminium, cuts perfect wedges of lemons, limes or other citrus fruit

Spätzlesieb

aus Edelstahl 18/0, hochglänzend, Loch-Ø 5 mm, mit Kunststoffspachtel, für Topfdurchmesser von Ø 24 cm bis 28 cm geeignet



Art-Nr.	Ø außen	Höhe
Part No.	Ø Outside	Height
561/270	27 cm	2 cm

Abmessung ohne Griffe.
Measurements without handles.

Spätzle Plate

18/0 stainless steel mirror polished finish, 5 mm perforations, suitable for pots with Ø 24-28 cm

Spätzlehobel

aus Edelstahl 18/0, hochglänzend poliert, Führung aus schwarzem Kunststoff, halbrunde Lochung für lange schwäbische Spätzle, für Topfdurchmesser von Ø 20 cm bis 28 cm geeignet



Art-Nr.	Länge	Breite
Part No.	Length	Width
1098/320	33 cm	11 cm

Spätzle/Noodle Slicer

18/0 stainless steel, mirror polished finish, oblong perforations for long Schwäbian spätzle, suits pot diameter 20-28 cm

Spätzlehobel

aus Edelstahl 18/0, Führung aus schwarzem Kunststoff, matt poliert, runde Lochung für kurze bayrische Knöpfle, für Topfdurchmesser von Ø 20 cm bis 28 cm geeignet



Art-Nr.	Länge	Breite
Part No.	Length	Width
1095/330	33 cm	11 cm

Spätzle/Pasta Slicer

18/0 stainless steel, matt polished finish, round perforations for short, Bavarian spätzle, suits pot diameter 20-28 cm

Spätzle-/ Knöpflehobel, groß

aus Edelstahl 18/10, mit halber/voller 7 mm Lochung, mit Topfhalterung, mit Ruhebereich für Schlitten beim Befüllen, für Kochtöpfe von Ø 36 bis 45 cm, sehr schwere Qualität



Art-Nr.	Länge	Breite
Part No.	Length	Width
	cm	cm

für kurze Knöpfle: / for short Knöpfle
1091/460 45,5 15,5 2 l

für lange Spätzle / for long Spätzle
1091/462 45,5 15,5 2 l

Large Spätzle Slicer

18/10 stainless steel, half/full 7 mm holes, pot holder, for 36 to 45 cm diameter pots, very heavy gauge

Spätzlepresse

beschichteter Aluminiumguss, ergonomisch geformt, lebensmittelecht, hygienisch, hochqualitative Ausführung, für Spätzle, Püree, spülmaschinengeeignet durch Spezialbeschichtung



Art-Nr.	Ø	Länge
Part No.	dia.	Length
	cm	cm

Für kurze Knöpfle: / For short knöpfle:
560/001 0,4 l 8,5 37,5

Für lange Spätzle: / For long spätzle:
560/002 0,4 l 8,5 37,5

Spätzle/Noodle Press

aluminium cast, special coating, ergonomically shaped dishwasher proof

Spätzle- und Kartoffelpresse

aus Edelstahl 18/10, matt poliert, mit drei austauschbaren Einsätzen, zur Herstellung von Kartoffelpüree, Spätzle usw., spülmaschinengeeignet



Art-Nr.	Ø	Länge
Part No.	dia.	Length
	cm	cm

1336/360 0,35 l 8 31,5

Spätzle and Potato Ricer

18/10 stainless steel, matt polished finish, with three different discs, dishwasher proof

Pressen und Stampfer Potato Ricers and Mashers



contacto

Art-Nr. Part No.	Größe Size cm	Länge gesamt Total Length cm	
1380/330	10,5 x 10,5	33	0,65 l
1380/337	Ersatzhaltestift / Spare pin		



Kartoffelpresse

aus Edelstahl 18/10, mit 2,5 mm-Lochung, kreuzgerändelter griffiger Hebel, extra schwere Ausführung mit zusätzlichen Verstärkungsstreben

Potato Ricer

18/10 stainless steel, extra heavy gauge

Art-Nr. Part No.	Fläche Size cm	Länge Length cm
981/235	7 x 8,5	23,5



Kartoffelstampfer

Serie POLARIS, seidenmatt polierter Griff, ganz aus Edelstahl 18/10, Materialstärke 1,5 mm, hochglänzend, schwere Qualität

Potato Masher

all 18/10 stainless steel with hanging loop, mirror polished with satin polished handle, 1.5 mm masher

Art-Nr. Part No.	Fläche Size cm	Länge Length cm
980/250	10 x 7	29,5



Kartoffelstampfer

Serie POLARIS, mit Aufhängeöse, schwere Qualität, ganz aus Edelstahl 18/10, 4 mm Drahtstärke

Potato Masher

all 18/10 stainless steel with hanging loop, mirror polished with satin polished handle, 4 mm wire

Art-Nr. Part No.	Fläche Size cm	Länge Length cm
918/500	15,5 x 8,3	50
918/800	15,2 x 8,3	80



Kartoffelstampfer

ganz aus Edelstahl 18/10, Stieldicke 3 cm, Drahtdicke 5 mm, durch Spezialabdichtung absolut wasserdicht, extra schwere Qualität für extremste Belastungen

Potato Masher

18/10 stainless steel, handle Ø 3 cm, 5 mm masher, extra heavy gauge

Art-Nr. Part No.	Fläche Size cm	Länge gesamt Total Length cm
2058/600	15 x 13	62



Kartoffelstampfer

ganz aus Edelstahl 18/10, mit 25 mm Rohrgriff und 6 mm starkem Draht

Potato Masher

18/10 stainless steel, 25 mm tubular handle and 6 mm thick wire

Orangensaftpresse

verchromter Zinkguss, Pressschale, Kegel und Drücker aus Edelstahl, sehr schwere Qualität

Citrus Press

chrome plated zinc alloy, stainless steel cup and press



Art-Nr. Part No.	Höhe Height
1088/500	48 cm

Orangensaftpresse

aus verchromtem Zinkguss, hochglänzend, mit herausnehmbarem Einsatz aus Edelstahl 18/10, mit rückfederndem Hebel

Citrus Press

chrome plated zinc, mirror polished finish, 18/10 stainless steel strainer



Art-Nr. Part No.	Höhe Height
1099/520	60 cm

Ersatzteile auf Anfrage.
Spare parts on request.

Zitruspresse

leichte Ausführung, verchromter Stahl, Pressschale aus Edelstahl, mit Auffangbecher

Citrus Press

chrome plated, stainless steel pressure cup



Art-Nr. Part No.	Länge Length cm	Breite Width cm	Höhe Height cm
1011/360	18	13	36,5

Zitrus- / Limettenpresse

ganz aus Edelstahl 18/10, daher uneingeschränkt spülmaschinenfest, erfüllt alle hygienischen Anforderungen, sehr schwere Qualität

Citrus Press

18/10 stainless steel, therefore dishwasher safe, very durable and sturdy quality



Art-Nr. Part No.	Länge Length cm	∅ innen ∅ Inside cm	Stiellänge Handle Length cm
806/220	22	7	13

Limetten können auch mit nach unten gerichteter Schnittseite gepresst werden.
Limes can be pressed upside down.

Zitruspressen Citrus Squeezers

Art-Nr. Part No.	Fassungsvermögen Capacity	Ø innen Ø Inside cm	Höhe Height cm
851/115	0,35 l	11,5	10



Zitruspresse

aus Edelstahl 18/10, hochglänzend, schwere Qualität, zweiteilig

Citrus Squeezer

18/10 stainless steel, mirror polished finish, two piece

Art-Nr. Part No.	Länge Length cm	Breite Width cm
807/008	7,5 cm	7 cm



Zitronenschnitzelpresse

aus Edelstahl 18/10, hochglänzend

Lemon Slice Squeezer

18/10 stainless steel, mirror polished finish

Art-Nr. Part No.	Länge Length cm	Höhe Height cm
6754/120	12	5



Zitronenschnitzelpresse

aus transparentem Polyester, spülmaschinengeeignet

Lemon Squeezer

transparent polyester, dishwasher safe

Art-Nr. Part No.	Länge Length cm	Breite max. Max. Width cm
817/170	17 cm	8 cm



Zitronen-Segmentpresse

aus Edelstahl, hochglänzend, mit 4 mm-Lochung, handlicher Griff, schwere Qualität

Lemon Squeezer

stainless steel, mirror polished finish, 4 mm perforations, heavy gauge

Art-Nr. Part No.	Länge Length cm	Breite Width cm	Höhe Height cm
808/001	18	13	29

Für marktübliche Caipirinha-Gläser mit maximal 7 cm Bodendurchmesser und 13 cm Höhe
For usual caipirinha glasses with base diameter up to 7 cm and 13 cm maximum height.



Limettenpresse

aus verchromtem Stahl und Kunststoff, 35 mm Stößel aus schwarzem Polypropylen, speziell zum massenhaften Zubereiten von Caipirinha und Mojito direkt im Glas konzipiert

Lime Press

chrome plated steel with 35 mm black polypropylene muddler, especially for squeezing limes in Caipirinha and Mojito glasses

Sparschäler

aus Edelstahl 18/10, mit beweglicher Klinge, für Links- und Rechtshänder, europäisches Qualitätsprodukt



Art-Nr. Part No.	Länge Length
37/170	17,5 cm

Peeler

18/10 stainless steel, suitable for right and left handed

Pendelschäler

Serie POLARIS, mit seidenmatt poliertem Griff aus Edelstahl 18/10, Arbeitsteil aus Edelstahl 18/0, mit beweglicher Klinge, für Rechtshänder



Art-Nr. Part No.	Länge Length
922/185	18,5 cm

Swivel Peeler

with hanging loop, handle 18/10 stainless steel, blade 18/0 stainless steel, satin polished

Sparschäler

Serie POLARIS, mit seidenmatt poliertem Griff aus Edelstahl 18/10, Arbeitsteil aus Edelstahl 18/0



Art-Nr. Part No.	Länge Length
923/185	18,5 cm

Peeler

with hanging loop, handle 18/10 stainless steel, blade 18/0 stainless steel

Pendelschäler DeLuxe

Serie POLARIS, mit Griff aus Edelstahl 18/10, mit beweglicher Klinge aus Edelstahl 18/0



Art-Nr. Part No.	Länge Length	Klingenlänge Blade Length
961/200	20 cm	4 cm

Swivel Peeler

with 18/10 stainless steel handle, 18/0 stainless steel flexible blade

Gemüseschäler

Serie POLARIS, mit Griff aus Edelstahl 18/10 hochglänzend, mit beweglicher Klinge aus Edelstahl 18/0, handliches formschönes Design



Art-Nr. Part No.	Länge Length	Schneidbreite Cutting Width
998/180	16 cm	4,5 cm

Speed Peeler

handle 18/10 stainless steel, mirror polished finish, blade 18/0 stainless steel

Querschäler

aus Edelstahl 18/10, gezahnte Klinge aus gehärtetem Messerstahl, zum Schälen von Möhren, Kartoffeln, Rettich, Roter Beete, und anderem Gemüse



Art-Nr. Part No.	Klingenbreite Blade Width	Länge Length
	cm	cm
1073/005	5	12
1073/009	9	15

Speed Peeler

18/10 stainless steel, serrated blade made from hardened stainless steel

Spargelschäler

aus Edelstahl 18/10, seidenmatt poliert, mit beweglicher Klinge aus geschärftem und gehärtetem Edelstahl 18/0, mit verschiebbarem Arretierring zur platzsparenden, sicheren Lagerung



Art-Nr. Part No.	Länge Length
2275/175	17,5 cm

Asparagus Peeler

18/10 stainless steel, satin polished finish, with swivel peeler made of 18/0 stainless steel, with clip

Art-Nr. Part No.	Klingenlänge Blade cm	∅ dia. cm	Länge gesamt Total Length cm
2235/255	6	8	25,5



Trüffelhobel

mit schwarzem glasfaserverstärktem Polyamid-Griff, Rahmen aus hochglänzendem Edelstahl 18/10, Klinge aus gehärtetem Messer Stahl, mit nylonverstärktem Fingerschutz aus Polyamid; zum Hobeln von Trüffeln und Knoblauch, Scheibenstärke verstellbar

Truffle Mandolin

18/10 stainless steel, mirror polished finish, extra sharpened blade made of 18/0 tempered steel, adjustable for varying thickness

Art-Nr. Part No.	Klingenbreite Blade Width cm	Länge Length cm
2277/160	6	16

mit gewellter Klinge: / with scalloped blade
2277/160 6 cm 16 cm

mit glatter Klinge: / with plain blade
2277/170 6 cm 16 cm



Trüffel-/ Feinhobel

aus Edelstahl 18/0, hochglänzend, mit stufenloser Einstellschraube und extra scharfer Klinge, schwere Qualität

Truffle Mandolin

18/0 stainless steel, mirror polished finish, fully adjustable, extra sharp blade, can also be used for shaving chocolate

Art-Nr. Part No.	∅ dia. cm	Höhe Height cm
3666/220	22	16

Passende Abdeckhaube aus klarem Polystyrol (hierfür ohne Griffknopf zu verwenden): / Clear polystyrene cover (use without knob herefore):

3689/200 18 13



Mönchskopfkäsehobel

aus hochdichtem grob schwarz-weiß marmorisiertem Polyethylen, Hobel ganz aus Edelstahl 18/0, daher hygienisch, geruchsneutral und länger optisch attraktiv, spülmaschinenfest, zum dekorativen Schaben von Mönchskopfkäse (Tête-de-Moine) oder Choco Rolles-Schokolade

Tête-de-Moine Cheese Slicer

high density polyethylene, with stainless steel blade, dishwasher safe, can also be used for shaving chocolate

Art-Nr. Part No.	∅ dia. cm	Höhe Height cm
3689/200	18	13



Käseabdeckhaube

aus starkem Polystyrol-Kunststoff, insbesondere passend zu Mönchskopfkäsehobel 3666, Knopf kann abgeschraubt werden

Cheese Cover

strong polystyrene, matches cheese slicer 3666, removable knob

Art-Nr. Part No.	Länge Length cm	Schneidbreite Cutting Width cm
3732/170	17	5,5



Weichkäsehobel

aus Edelstahl 18/10, mit Griff aus schwarzem Polyethylen

Soft Cheese Slicer

18/10 stainless steel, with black polyethylene handle

Knoblauchhobel

aus Edelstahl 18/0, hochglänzend, Schiffchen mit Stopfen aus robustem Kunststoff zum Umstecken: eine Seite mit einer glatten Klinge zum Hobeln, andere Seite mit drei gezahnten Klingen zum Schreddern, mittelschwere Qualität



Art-Nr. Part No.	Länge Length cm	Schneidbreite Cutting Width cm	Breite Width cm
2270/215	21,5	3	5

Garlic Slicer and Shredder

18/0 stainless steel, mirror polished finish

Knoblauchpresse

Serie POLARIS, mit seidenmatt polierten Griffen aus Edelstahl 18/10, Arbeitsteil aus hochglänzendem Edelstahl 18/0, Einsatz herausnehmbar, 1,5 mm Lochung, schwere Qualität



Art-Nr. Part No.	Größe Size cm	Länge Length cm
931/160	3,5 x 2,5	17

Garlic Press

with hanging loops, handle 18/10 stainless steel, press 18/0 stainless steel, with removable insert, 1.5 mm perforations

Knoblauchpresse

aus Aluminium, selbstreinigend durch Kunststoffnoppen, nicht spülmaschinengeeignet, 3 mm-Lochung, extra robuste Qualität



Art-Nr. Part No.	Größe Size cm	Länge Length cm
1090/190	3,5 x 3,5	19

Garlic Press

aluminium, self cleaning, not dishwasher proof, 3 mm perforations, extra heavy gauge

Knoblauchpresse

aus PTFE-beschichtetem Aluminiumguss, mit patentiertem Verschlusssystem, welches das schnelle Reinigen des Arbeitsteils unter fließendem Wasser ermöglicht, spülmaschinengeeignet



Art-Nr. Part No.	Länge Length cm
3737/175	17,5

Garlic Press

PTFE non-stick coated cast aluminium, patented design, which enables the press to be cleaned under running water, dishwasher safe

Olivenentsteiner

aus beschichtetem Aluminiumguss, durch Beschichtung spülmaschinengeeignet, hochqualitative Ausführung



Art-Nr. Part No.	Länge Length cm
4687/180	18 cm

Olive/Cherry Stoner

cast aluminium, dishwasher safe due to special plastic coating

Apfelentkerner

Serie POLARIS, mit seidenmatt poliertem Griff aus Edelstahl 18/10, mit Aufhängeöse, schwere Qualität, Arbeitsteil aus Edelstahl 18/0, hochglänzend



Art-Nr. Part No.	Länge Length cm	Ø dia. cm
921/195	19,5 cm	1,8 cm

Apple Corer

with hanging loop, handle 18/10 stainless steel, corer 18/0 stainless steel

Art-Nr. Part No.	Ø dia. cm	Höhe Height cm	Klingenlänge Blade Length cm
2271/077	8,5	5	5,5



Spiralschneider

aus schwarzem ABS-Kunststoff, Klinge aus Messerstahl, miteinander verschweißt, zum Schneiden von Spiralen aus Möhren, Rettich, Äpfeln, Kohlrabi u.a., spülmaschinengeeignet

Spiral Cutter

black ABS plastic, hardened stainless steel blade, dishwasher safe

Art-Nr. Part No.	Ø innen Ø Inside cm	Höhe Height cm	Länge Length cm
2272/200	10	5	19,5



Apfelteiler

aus Edelstahl 18/10, hochglänzend, Materialstärke: 1,2 mm, Klingen aus gehärtetem, geschärften Messerstahl, geeignet für Früchte mit max. Ø 10 cm, spülmaschinenfest, extra schwere Qualität

Apple Divider

18/10 stainless steel, mirror polished, material 1.2 mm thick, extra sharpened steel blades, dishwasher proof, max. dia. 10 cm, heavy gauge

Art-Nr. Part No.	Länge Length cm
4684/180	18 cm



Dekorierschneider

aus beschichtetem Aluminiumguss, Klingen aus Edelstahl, spülmaschinengeeignet, ideal zur Herstellung für Radieschen-Rosetten, geeignet für Früchte mit max. Ø 40 mm

Garnishing Cutter

aluminium, blades stainless steel, dishwasher safe due to special plastic coating, for fruit and vegetables, up to 40 mm Ø

Art-Nr. Part No.	Länge Length cm	Ø Draht Ø Wire mm
1164/240	24 cm	3,5 mm



Kartoffelspirale

aus Edelstahl 18/0, hochglänzend, Ring-Ø 10 mm

Potato Spiral Cutter

18/0 stainless steel, mirror polished finish, ring Ø 10 mm

Art-Nr. Part No.	Länge gesamt Total Length cm
2279/902	25



Kugelausstecher

aus Edelstahl 18/10, hochglänzend, mit handlichem Hohlgriff, für Kugel Ø 26 und 31 mm, schwere Spitzenqualität

Melon Baller

18/10 stainless steel, mirror polished finish, 26 and 31 mm scoops, heavy gauge

Art-Nr. Part No.	Länge Length cm	Klingenlänge Blade Length cm	Klingenbreite Blade Width cm
2268/210	21	10	2,3



Chili- und Paprikaentkerner

aus Edelstahl 18/0, mit rotem Kunststoffgriff, zum Entkernen von Chilis, Paprikas und Jalapeños u.a.

Chilli / Pepper Knife

18/0 stainless steel, red plastic handle, for coring chillies and peppers

Rettichschneider

Spiralschneider, aus geschärftem Edelstahl 18/0, Griff und Gewinde aus schwarzem Polypropylen, zur Herstellung von dekorativen Spiralen aus Rettich, Zucchini oder Gurken



Art-Nr. Part No.	Länge Length
1167/001	12 cm

Radish Spiral Cutter

18/0 stainless steel, extra sharp, handle and spiral made of black polypropylene

Garnierschneider

aus Messer Stahl, mit lackiertem Holzgriff



Art-Nr. Part No.	Länge Length cm	Klingenbreite Blade Width cm	Höhe Height cm
1072/185	18,5	5	12,5

Garnisher

18/0 stainless steel, with lacquered wooden handle

Wellenschneider

mit handgeschärfter Klinge aus Edelstahl, mit Griff aus glasfaserverstärktem Polyamid, für Zickzack-Optik an festen Gemüse- und Obstsorten



Art-Nr. Part No.	Breite Width cm	Höhe Height cm
2257/090	9,5	7

Wavy Slicer

stainless steel, black fibreglass reinforced polyamide handle, made in Solingen, Germany

Pilzschneider

aus Zinkguss, verchromt, Sägemesser aus Edelstahl 18/10, schwere Qualität, schneidet Pilze in etwa 5 mm starke Scheiben



Art-Nr. Part No.	Länge Length cm	Breite Width cm	Ø innen Ø Inside cm
4692/060	13	7	5

Mushroom Slicer

chrome plated zinc alloy, 18/10 stainless steel blades, heavy gauge, cuts mushrooms into 5 mm thick slices

Käseschneidedraht

mit zwei Griffen 140 x 19 mm aus weißem Polyethylen, Draht aus 0,6 mm Edelstahl, zum Schneiden von Käserädern



Art-Nr. Part No.	Länge Length m
3698/002	1,2

Cheese Wire

with two white polyethylene handles 140 x 19 mm, 0.6 mm stainless steel wire, for cutting large cheese wheels

3699/901 Ersatzdraht (5 Stück) zu /
Spare Wires (set of 5)

Lieferung mit 4 Ersatzdrähten.
Supplied with 4 spare wires.

Käseschneidedraht

mit einem Griff 150 x 25 mm aus weißem Polyethylen, Draht aus 0,6 mm Edelstahl, zum Schneiden von Käserädern



Art-Nr. Part No.	Länge Length m
3699/120	1,2

Cheese Wire

with one white polyethylene handle 150 x 25 mm, 0.6 mm stainless steel wire, for cutting large cheese wheels

3699/901 Ersatzdraht (5 Stück) /
Spare Wires (set of 5)

Lieferung mit 4 Ersatzdrähten.
Supplied with 4 spare wires.

Eier- und Tomatenschneider

Egg and Tomato Tools



contacto

Art-Nr. Part No.	Fläche Size cm	Länge gesamt Total Length cm
978/295	15 x 9	29,5
Scheibendicke: 7 mm Slices: 7 mm		



Tomatenschneider

Serie POLARIS, mit seidenmatt poliertem Griff aus Edelstahl 18/10, Sägen aus Edelstahl 18/0, ideal auch für Eier und Pilze

Tomato Slicer

handle 18/10 stainless steel, with hanging loop, 18/0 stainless steel serrated blades

Art-Nr. Part No.	Schneidbreite Cutting Width cm	Länge gesamt Total Length cm
4693/260	8,5 cm	26 cm
Scheibendicke: 5 mm Slices: 5 mm		



Pellkartoffelschneider

aus beschichtetem Aluminiumguss, spülmaschinengeeignet, einzeln gespannte Schneiddrähte aus Edelstahl, auch zum Schneiden von Mozzarella oder gekochtem Gemüse geeignet

Potato Slicer

coated cast aluminium, dishwasher safe, stainless steel wires, can be used for potatoes, mozzarella or cooked vegetables

Art-Nr. Part No.	∅ außen ∅ Outside cm	Höhe Height cm
1084/110	11 cm	3,5 cm
Scheibendicke: 4 mm Slices: 4 mm		



Eierschneider

aus Aluminium, zum Längs- und Querteilen hartgekochter Eier, nicht spülmaschinengeeignet, schwere Qualität

Egg Slicer

cast aluminium, not dishwasher proof

Art-Nr. Part No.	Länge Length cm	Breite Width cm
4696/130	14,5 cm	8 cm
Scheibendicke: 6 mm Slices: 6 mm		



Eierschneider

aus leichtem Edelstahl 18/0 mit Drähten aus 18/10-Edelstahl, zum Längs- und Querteilen hartgekochter Eier, spülmaschinengeeignet

Egg Slicer

18/0 stainless steel, wires 18/10 stainless steel, dishwasher proof

Art-Nr. Part No.	Länge Length cm	Breite Width cm
4697/125	12,5 cm	8 cm
Scheibendicke: 5 mm Slices: 5 mm		



Eierschneider

aus beschichtetem Aluminiumguss, Schneiddrähte aus Edelstahl 18/10, durch silberfarbene Beschichtung spülmaschinengeeignet, hochqualitative Ausführung, zum Längs- und Querteilen von hartgekochten Eiern

Egg Slicer

cast aluminium, wires 18/10 stainless steel, silver coloured coating, dishwasher proof

Art-Nr. Part No.	Länge Length cm	∅ dia. cm
993/210	21 cm	7 cm



Eiertrenner

Serie POLARIS, aus hochglänzendem Edelstahl 18/0, mit Griff aus Edelstahl 18/10, trennt schonend und sicher Eidotter von Eiweiß

Egg Separator

with hanging loop, handle 18/10 stainless steel, separator 18/0 stainless steel

Eierstückler

aus Aluminiumguss, durch silberfarbene Spezialbeschichtung spülmaschinengeeignet, Drähte aus 18/10, schwere Qualität



Art-Nr.	Länge
Part No.	Length
4691/180	18 cm

Egg Divider

cast aluminium, with food safe silver plastic coating, 18/10 stainless steel wires, dishwasher proof, heavy gauge

Eierstückler

aus Edelstahl 18/10, hochglänzend, Drähte aus Edelstahl 18/10, spülmaschinengeeignet, mit handlicher Verschlussmechanik, schwere Qualität



Art-Nr.	Länge
Part No.	Length
272/180	18 cm

Egg Divider

18/10 stainless steel, mirror polished, 18/10 stainless steel wires, dishwasher proof, heavy gauge

Eierring

aus Edelstahl 18/0, mit schwenkbarem Griff und Aufhängeloch



Art-Nr.	Ø	Höhe	Stiellänge
Part No.	dia.	Height	Handle Length
	cm	cm	cm
270/085	8,5	1,5	8

Egg Ring

18/0 stainless steel, with moveable handle

Eier-/Omelettering

aus Edelstahl 18/10



Art-Nr.	Ø	Höhe	Stiellänge
Part No.	dia.	Height	Handle Length
	cm	cm	cm
271/085	8,5	2,5	7
271/125	12,5	2,5	11

Egg Ring

18/10 stainless steel

Eierstecher

aus Edelstahl, hochglänzend, mit schwarzem Fuß



Art-Nr.	Ø	Höhe
Part No.	dia.	Height
45/055	5,5 cm	3,5 cm

Egg Pick

stainless steel, mirror polished finish, with black base, designed to prevent eggs from cracking when boiling

Eierköpfer

aus Edelstahl 18/10, hochglänzend, schwere Qualität



Art-Nr.	Ø innen	Breite
Part No.	Ø Inside	Width
	cm	cm
273/090	3,5	9

Egg Topper

18/10 stainless steel, mirror polished finish, heavy gauge

Eierbox

aus Polyethylen, zur HACCP-gerechten Aufbewahrung von Hühnereiern, fest-schließender Deckel, lebensmittelecht, spülmaschinengeeignet, temperaturbeständig von -40°C bis +90°C



Art-Nr.	Länge	Breite	Höhe	GN
Part No.	Length	Width	Height	
	cm	cm	cm	
8033/023	35,4	32,5	20	2/3
Lieferung mit 8 Trägern 29x29 cm, nutzbar sind 3-4 Ebenen à 30 Eier im Behälter / Supplied with eight 29x29 cm trays, 4 layers each with 30 eggs can be stored inside the box				

Egg Carrier

polyethylene, HACCP compliant for storage of eggs, tight lid, food safe, dishwasher safe, withstands temperatures from -40°C to 90°C

8033/912	Ersatzersatz / Spare tray
----------	---------------------------



contacto



Couvertüre-Temperiergerät

festfixierte Schale aus Edelstahl 18/10, hochglänzend, Außenkorpus aus robustem Polycarbonat, regulierbar zwischen +25°C und +90°C, 230 V, 200 W, energiesparend durch verstärkte Isolierung

Chocolate/Sauce Warmer

with 18/10 stainless steel bowl, mirror polished, firmly fixed inside, robust polycarbonate body, adjustable between +25°C and +90°C, 230V ac/200 W, economic due to reinforced insulation



Art-Nr. Part No.	∅ oben ∅ Top cm	Höhe außen Outer Height cm
498/240	3,5 l	25,5 19

Tunkgabeln

aus Edelstahl 18/10, hochglänzend, mit exquisitem, handlichem Hohlgriff, spülmaschinengeeignet, hochqualitative Ausführung

Dipping Forks

18/10 stainless steel, mirror polished finish, with comfortable hollow handle, dishwasher proof, top quality

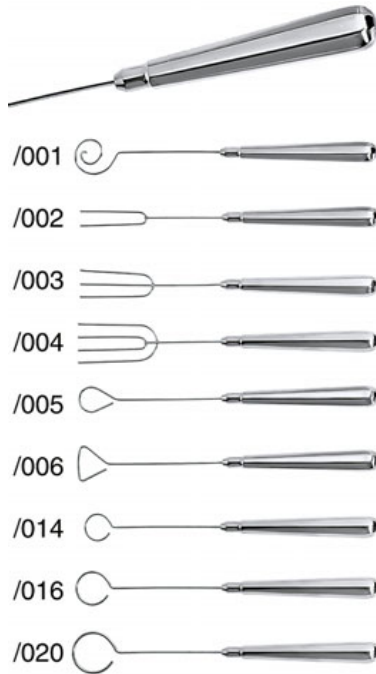

Art-Nr. Part No.	Größe Size	Länge gesamt Total Length
Spirale: / Spiral Fork:		
499/001	2,4 cm	21 cm
Gabel mit zwei Zinken: / Fork 2 Pronged:		
499/002	1 cm	21 cm
Gabel mit drei Zinken: / Fork 3 Pronged:		
499/003	1,8 cm	21 cm
Gabel mit vier Zinken: / Fork 4 Pronged:		
499/004	2,4 cm	21 cm
Oval: / Oval Fork:		
499/005	1,8 cm	21 cm
Dreieck: / Triangular Fork:		
499/006	2,4 cm	21 cm
Rund ∅ 14 mm: / Round ∅ 14 mm Fork:		
499/014	1,4 cm	21 cm
Rund ∅ 16 mm: / Round ∅ 16 mm Fork:		
499/016	1,6 cm	21 cm
Rund ∅ 20 mm: / Round ∅ 20 mm Fork:		
499/020	2 cm	21 cm

Pralinenform

27,5 x 13,5 x 2,5 cm große Formplatten aus Polycarbonat zur Herstellung von Pralinen

Chocolate Moulds

27.5 x 13.5 x 2.5 cm polycarbonate sheets for making chocolates



Art-Nr. Part No.	∅ dia. mm	Länge Length mm	Breite Width mm	Höhe Height mm	Anzahl Formen Moulds
Überzug: / Log:					
6751/001		20	31	17	21
Muschel: / Shell:					
6751/002		32	42	19	18
Schneckenhaus: / Snail shell:					
6751/003		28	35	21	24
Diamant: / Diamond:					
6751/004	25			17	21
Kegelstumpf / Cone					
6751/005	23			16	21
Kleeblatt: / Clover:					
6751/006	27			14	24
Kugel: / Ball:					
6751/007	26			14	32
Blatt: / Leaf:					
6751/008	57	34	5		14
Herz: / Heart:					
6751/009	22	27	15		21

Art-Nr. Part No.	∅ innen ∅ Inside cm	Höhe Height cm	Stiellänge Handle Length cm
Für Töpfe von ∅ 20 bis 26 cm: / For pots ∅ 20 to 26 cm:			
2060/180	18	9	20
Für Töpfe von ∅ 24 bis 28 cm: / For pots ∅ 24 to 28 cm:			
2060/200	20	10	20
Für Töpfe von ∅ 26 bis 28 cm: / For pots ∅ 26 to 28 cm:			
2060/240	24	12	20



Wasserbadsschüssel

aus Edelstahl 18/10, hochglänzend, mit Drahtgriff und Schüttrand, schwere Qualität

Bailing Bowl

bain marie bailing bowl, scoop 18/10 stainless steel, mirror polished, with wire handle

Art-Nr. Part No.	Länge Length cm	Breite Width cm	Höhe Height cm
3440/590	59	39	2,5

Passend in Ablaufkasten 4718/600.
Matches rectangular tray 4718/600.

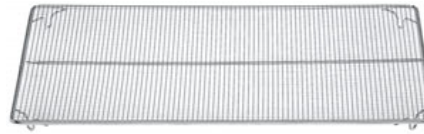

Trüffel-/Pralinengitter

aus Edelstahl 18/10, elektropoliert, Rahmendraht ∅ 6 mm, Gitterdraht ∅ 1 mm, Maschengröße 6 x 6 mm, hochqualitative Ausführung

Chocolate/Truffle Rack

18/10 stainless steel, electro-polished, frame: 6 mm thick, wire: ∅ 1 mm thick, mesh: 6 x 6 mm, top quality

Art-Nr. Part No.	Länge Length cm
1733/012	14



Marzipan-Modellierset

aus Kunststoff, 12-teilig in Dose

Marzipan Sculpting Set

plastic, 12 piece boxed

Art-Nr. Part No.	Länge Length cm	Breite Width cm
811/100	10 cm	1,8 cm



Teig-/Marzipankneifer

aus Edelstahl 18/0, hochglänzend, vorne gezackt, hochwertige Ausführung

Pastry/Marzipan Crimper

18/0 stainless steel, mirror polished finish

Art-Nr. Part No.	Fassungsvermögen Capacity	∅ dia. cm
456/001		32

Passende Schüssel hierzu bitte separat bestellen: /
Please order bowl separately:
507/280 6 l



Gebäckfüllmaschine

aus Aluminiumguss, mit Klemmvorrichtung für Montage auf Schüsseln, mit Hebel zum manuellen Befüllen von Gebäckstücken mit etwa 15 g Marmelade, Crème u.a.

Pastry/Doughnut Filler

cast aluminium, to be mounted on bowls, with lever for manual filling about 15 g jam, cream etc

Art-Nr. Part No.	Höhe Height cm	∅ dia. cm
463/230	23	5,5



Gebäck- / Kekspresse

mit 12 verschiedenen Einsätzen und 8 Spritztüllen aus weißem Kunststoff, mit rutschfestem Griff

Biscuit Press and Icing Set

with 12 different designs and 8 pastry tubes, white plastic with non-slip handle

Spritzbeutel

aus mehrfach beschichteter Baumwolle, lebensmittelecht, kochfest, geeignet für alle Massen, mit verstärktem Saum und Spitze, verschweißte Längsnaht, auch nach längerem Gebrauch geschmeidig



Art-Nr. Part No.	Ø dia. cm	Länge Length cm	Größe Size
1710/250	11	25	0 0,65 l
1710/280	12	28	1 0,7 l
1710/340	13	34	2 1,5 l
1710/400	15	40	3 2,3 l
1710/480	17	46	4 3,5 l
1710/500	18	50	5 4,3 l
1710/600	19	55	6 5,5 l
1710/700	21	60	7 6,5 l

Piping Bag

multi coated cotton with reinforced tip and seam, can be boiled, impermeable, suitable for all mixtures, flexible even after long use

Einweg-Spritzbeutel

aus transparentem Polyethylen, Materialstärke 90 µm (Mikron), Rolle mit 100 Beuteln



Art-Nr. Part No.	Ø dia. cm	Länge Length cm	Größe Size
1704/550	30 cm	55 cm	3,5 l

Disposable Piping Bag

90 microns transparent polyethylene, box of 100 bags

Einweg-Spritzbeutel

aus grünem mehrschichtigem Polyethylen, Materialstärke 80 µm (Mikron), sehr griffig, Rolle mit 100 Beuteln



Art-Nr. Part No.	Ø dia. cm	Länge Length cm	Größe Size
1705/500	17	50	2 l

Disposable Piping Bags

80 micron green polyethylene, box of 100 bags

Spritzbeutelaufräger

für max. 4 Spritzbeutel, aus Edelstahl, elektrolytisch poliert, zur Wandaufhängung, schwere Qualität



Art-Nr. Part No.	Breite Width cm	Höhe Height cm
670/500	50 cm	26 cm

Wallrack for 4 Piping Bags

stainless steel, electro-polished

Spritzbeutel-/tüllenaufhänger

aus Edelstahl 18/10, elektrolytisch poliert, zur Wandaufhängung, für 2 Spritzbeutel und max. 7 Spritztüllen, schwere Qualität

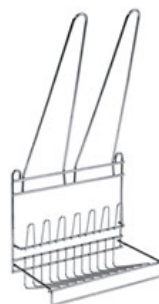

Art-Nr. Part No.	Breite Width cm	Höhe Height cm
677/260	26 cm	53,5 cm

Wallrack for 2 Piping Bags/

7 Tubes

18/10 stainless steel, electro-polished

Spritzbeutelständer

aus Edelstahl 18/10, hochglänzend, mit Spülwasserablauf im Fuß, schwere Qualität



Art-Nr. Part No.	Ø oben Ø Top	Höhe gesamt Overall Height
---------------------	-----------------	-------------------------------

Für Beutelgröße 0 - 4: / For Bags size 0 - 4:
1707/001 10 cm 24 cm

Für Beutelgröße 4 - 7: / For Bags size 4 - 7:
1707/002 14 cm 31,5 cm

Piping Bag Stand

18/10 stainless steel, mirror polished finish, with hole in the foot to let water drain, heavy gauge

Spritzbeutel und Zubehör

Piping Bags and Tubes

Art-Nr.	∅ Loch
Part No.	∅ Hole
710/004	4 mm
710/006	6 mm
710/007	7 mm
710/008	8 mm
710/010	10 mm
710/011	11 mm
710/012	12 mm
710/013	13 mm
710/014	14 mm



Lochtülle

fugenlos gezogen, aus Edelstahl 18/10, seidenmatt poliert, 5 cm hoch

Plain Piping/Pastry Tube

18/10 stainless steel, satin polished, 5 cm long

Art-Nr.	∅ Loch
Part No.	∅ Hole
711/004	4 mm
711/006	6 mm
711/007	7 mm
711/008	8 mm
711/009	9 mm
711/010	10 mm
711/011	11 mm
711/012	12 mm
711/014	14 mm



Sterntülle

fugenlos gezogen, aus Edelstahl 18/10, seidenmatt poliert, 5 cm hoch

Star Piping/Pastry Tube

18/10 stainless steel, satin polished, 5 cm long

Art-Nr.	Höhe	∅ Durchlauf	∅ max.
Part No.	Height	∅ Nozzle	∅ max.
	cm	cm	cm
1732/085	7,5	1,9	4,5



Spritztüllenadapter

aus cremefarbenem POM-Kunststoff, mit Schraubverschluss

Piping/Pastry Tube Adapter

cream coloured POM plastic

Art-Nr.	Höhe
Part No.	Height
	cm
1731/024	5,5



Spritztüllensatz

24 verschiedene (12 Sterne, 10 runde, 2 sonstige) Tüllen, aus Polycarbonat

Piping/Pastry Tubes

24 different (12 star, 10 round, 2 other) polycarbonate tubes

Art-Nr.	Länge	
Part No.	Length	
	cm	
1278/190	19	10 ml



Dekorierlöffel

aus Edelstahl 18/10, einfache Dekoration auf Platten und Tellern mit Saucen, Crèmes oder Coulis

Decorating Spoon

18/10 stainless steel, for easy decoration of dishes and plates with sauces and coulis

Art-Nr.	Länge	∅ Durchlauf
Part No.	Length	∅ Nozzle
	cm	mm
4484/200	46	4



Zuckerblasebalg

13 cm lange Pipette aus Kupfer, Blasebalg aus rotem Gummi, zur Herstellung von feinstem Zuckerdekor

Sugar Pump

13 cm long copper tube with red rubber pump, for superb sugar craft

Lochtüllensatz

aus Edelstahl 18/10, fugenlos gezogen, matt gebürstet, Set mit 9 Stück, Loch-Ø 4 bis 15 mm

Plain Piping/Pastry Tubes

18/10 stainless steel, seamless, matt brushed finish, box of 9 sizes: Ø 4 to 15 mm



Art-Nr. Part No.	Höhe Height
1708/010	5 cm

Sterntüllensatz

aus Edelstahl 18/10, fugenlos gezogen, matt gebürstet, Set mit 9 Stück, Loch-Ø 4 bis 15 mm

Star Piping/Pastry Tubes

18/10 stainless steel, seamless, matt brushed finish, box of 9 sizes: Ø 4 up to 15 mm



Art-Nr. Part No.	Höhe Height
1709/010	5 cm

Spritztüllenset

7 nahtlose Spritztüllen aus Edelstahl 18/10 mit einem Nylon-Spritzbeutel, seidenmatt gebürstet, Materialstärke 0,5 mm, schwere Qualität

Piping/Pastry Tubes

7 pastry tubes made of 18/10 stainless steel brushed finish, material thickness 0.5 mm, supplied with one nylon piping bag



Art-Nr. Part No.	Höhe Height cm	Ø unten Ø Base cm
1711/007	5	3,5

Dekor-Spritztüllenset

8 nahtlose Mini-Spritztüllen aus Edelstahl 18/10, mit einem Nylon-Spritzbeutel, seidenmatt gebürstet, Materialstärke 0,5 mm, schwere Qualität

Piping/Pastry Tubes

7 pastry tubes made of 18/10 stainless steel brushed finish, material thickness 0.5 mm, supplied with one nylon piping bag



Art-Nr. Part No.	Höhe Height cm	Ø unten Ø Base cm
1713/008	3	1,6

Lochtüllensatz

aus cremefarbenem Polypropylen, sechsteilig, temperaturresistent bis 120°C, bruchfest, sterilisierbar, mit Lochgrößen Ø 3, 5, 7, 9, 11, 13 mm

Plain Piping/Pastry Tubes

polypropylene, heat resistant up to 120°C, unbreakable, hygienic, 6 sizes: Ø 3, 5, 7, 9, 11, 13 mm



Art-Nr. Part No.	Höhe Height
1712/006	6 cm

Sterntüllensatz

aus cremefarbenem Polypropylen, sechsteilig, temperaturresistent bis 120°C, bruchfest, sterilisierbar, mit Lochgrößen Ø 3, 5, 7, 9, 11, 13 mm

Star Piping/Pastry Tubes

polypropylene, heat resistant up to 120°C, unbreakable, hygienic, with 6 sizes: Ø 3, 5, 7, 9, 11, 13 mm



Art-Nr. Part No.	Höhe Height
1714/006	6 cm

Art-Nr. Part No.	∅ max. cm	Länge Length cm	∅ Durchlauf ∅ Nozzle mm
687/090	2,5	9	4



Berliner Tülle

aus Edelstahl, fugenlos, eignet sich zum Füllen von Hefeballen, Trüffelkugeln etc.

Doughnut Filling Tube

stainless steel

Art-Nr. Part No.	Länge Length cm	∅ max. cm
685/120	12	3
685/140	14	3,5
685/160	16	4



Schillerlockenform

Cornetförmchen, gerade (flach) abgeschnitten, aus Edelstahl 18/0

Cream Horn Mould

18/0 stainless steel

Art-Nr. Part No.	∅ dia. cm	Länge Length cm
682/022	2,2	14
682/027	2,7	14



Crèmerolle

aus Edelstahl 18/10

Cream Mould

18/10 stainless steel

Art-Nr. Part No.	∅ außen ∅ Outside cm	∅ innen ∅ Inside cm	Höhe innen Inner Height cm	Höhe gesamt Overall Height cm
683/080	8	4	2	5



Donut-Ausstecher

aus Edelstahl 18/10

Doughnut Cutter

18/10 stainless steel

Art-Nr. Part No.	∅ dia. cm	Stärke Thickness mm
693/300	30 cm	1,5 mm
693/320	32 cm	1,5 mm



Tortenunterlage

aus Aluminium, mit Aufhängeloch, schwere Qualität

Cake Base

aluminium, with hole for hanging up, schwere Qualität

Art-Nr. Part No.	Länge Length cm	Breite Width cm	Höhe Height cm
7562/325	32,5	22	23

Zwei Ständer passen auf ein GN 1/1 Tablett.
Two stands fit on a GN 1/1 tray.



Tortenscheibenständer

Fächereinteilung aus 3 mm starkem Edelstahl-draht, Rahmen aus 5 mm Edelstahldraht, spülmaschinenfest, mit Gummifüßchen, für 36 Tortenscheiben

Cake Bases and Stand

3 mm stainless steel wire, with 5 mm frame, dishwasher safe, with rubber feet, for 36 cake plates

Gasbrenneraufsatz/ Karamellisierer

für die Gastronomie optimiert, direkter Anschluss an handelsübliche Gaskartuschen mit EU-Schraubgewinde UNEF 7/16", das Umfüllen ist nicht mehr nötig, stabile Konstruktion mit rutschfestem Griff für Einhandbedienung, verschleißfreie Piezo-Zündung, Flamme bis zu +1300°C



Art-Nr. Part No.	Länge Length cm	Ø dia. cm	Stiellänge Handle Length cm
7541/250	15	2	12

Lieferung ohne Gaskartuschen. Durch den größeren Winkel des Handgriffs können auch bauchige Gaskartuschen angeschlossen werden.
Supplied without cartridge. Fits most standard European gas cartridges,

Chef's Blow Torch Head

ideal for caramelizing, melting cheese, skinning tomatoes and peppers etc., easy and safe operation, piezo trigger auto ignition, adjustable flame heats up to 1300°C, works at any angle

Gasbrenner/ Karamellisierer

befüllbar mit Feuerzeuggas, eine Füllung reicht für ca. 60 min Betrieb, stabile Metallkonstruktion mit rutschfestem Kolben für Einhandbedienung, Sicherheitsschalter, verschleißfreie Piezo-Zündung, Flamme bis zu +1450°C



Art-Nr. Part No.	Ø Griff Ø Handle cm	Höhe Height cm
7538/850	3	15

Chef's Blow Torch

chrome effect non-slip sure grip metal body, piezo trigger auto ignition, safety lock, uses butane lighter fuel, burn time approx. 60 min, heats up to 1450°C, can be used at any angle supplied without fuel

Zuckerthermometer

aus Glas in grauer Polyamid-Halterung, nichttoxischer Alkohol, Messbereich +80°C bis +200°C



Art-Nr. Part No.	Länge Length cm
527/350	35

Sugar Thermometer

glass in grey polyamide frame, graduated +80°C to +200°C

Zuckerwaage / Dichtemesser

Saccharometer (Aräometer), graduert in 1000-1400 g/l und in 15-40° Baumé, aus Glas, geeignet auch für Salzlösungen



Art-Nr. Part No.	Länge Length cm
522/160	12,5

Saccharometer

graduated 1000-1400 g/l and 15-40° Baumé

Pasteteneisen

aus rohem Eisenguss, Form rund gerippt, Kolben-Ø oben 5 cm, Kolben-Ø unten 3,5 cm, Kolbenhöhe 4 cm, Stiel aus Edelstahl 18/10 mit Kunststoff-Griff

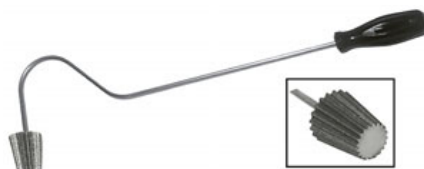

Art-Nr. Part No.	Länge gesamt Total Length cm
3344/520	52,5

Fluted Pastry tool

raw cast iron, fluted top Ø 5 cm, base Ø 3.5 cm, height 4 cm, rod made of 18/10 stainless steel with plastic handle

Backkugeln

aus Keramik, geeignet für Lebensmittel, gewährleistet einen ebenen, gleichmäßigen Tortenboden



Art-Nr. Part No.	Gewicht Weight kg
1734/001	1

Baking Beans

ceramic, ensure a flat and even pastry base

Art-Nr. Part No.	Länge Length mm	Höhe Height mm
615/006	30 - 70	30



Ausstechformen, quadratisch
glatte Form, aus Weißblech, sechs Stück
komplett in der Dose (Ø 10,5 cm)

Square Plain Cutters
tin, 6 piece set complete with tin (Ø 10.5 cm)

Art-Nr. Part No.	Länge Length mm	Höhe Height mm
616/006	23 - 85	30



Ausstechformen, quadratisch
gewellte Form, aus Weißblech, sechs Stück
komplett in der Dose (Ø 10,5 cm)

Square Fluted Cutters
tin, 6 piece set complete with tin (Ø 10.5 cm)

Art-Nr. Part No.	Ø dia. mm	Höhe Height mm
617/014	20 - 110	30



Ausstechformen, rund
gewellte Form, aus Weißblech, 14 Stück
komplett in der Dose (Ø 12,5 cm)

Round Fluted Cutters
tin, 14 piece set complete with tin (Ø 12.5 cm)

Art-Nr. Part No.	Ø dia. mm	Höhe Height mm
618/014	22 - 113	30



Ausstechformen, rund
glatte Form, aus Weißblech, 14 Stück komplett
in der Dose (Ø 12,5 cm)

Round Plain Cutters
tin, 14 piece set complete with tin (Ø 12.5 cm)

Art-Nr. Part No.	Größe Size mm	Höhe Height mm
619/009	25x20 - 80x65	30



Ausstechformen, oval
gewellte Form, aus Weißblech, neun Stück
komplett in der Dose

Oval Fluted Cutters
tin, 9 piece set complete with tin

Art-Nr. Part No.	Größe Size mm	Höhe Height mm
620/009	25x20 - 85x72	30



Ausstechformen, oval
glatte Form, aus Weißblech, neun Stück
komplett in der Dose

Oval Plain Cutters
tin, 9 piece set complete with tin

Garnier-Ausstecher

aus Weißblech, komplett in einer Weißblech-Dose

Aspic Cutters

tin, complete with tin



Art-Nr. Part No.	Größe Size mm	Höhe Height mm
---------------------	---------------------	----------------------

Set à 12 Stück sortiert: / Set with 12 assorted pieces:		
612/012	16 - 22	20
612/035	30 - 40	20

Set à 21 Stück sortiert: / Set with 21 assorted pieces:		
612/021	25 - 35	20

Ausstechformen 'Buchstaben'

aus Weißblech, 26 Buchstaben komplett in der Dose (Ø 12,5 cm)

Alphabet Cutters

tin, 26 letters set complete with tin (Ø 12.5 cm)



Art-Nr. Part No.	Länge Length mm	Höhe Height mm
613/130	25	20

Ausstechformen 'Zahlen'

aus Weißblech, alle Ziffern komplett in einer Dose (Ø 10,5 cm)

Number Cutters

tin, numbers set complete with tin (Ø 10.5 cm)



Art-Nr. Part No.	Höhe Height mm	Breite Width cm
614/010	35- 40	1,5 - 2,5

Ausstechformen, 'Herz'

aus Weißblech, sechs Stück komplett in der Dose (Ø 10 cm)

Heart Shaped Cutters

tin, 6 piece set complete with tin (Ø 10 cm)



Art-Nr. Part No.	Länge Length mm	Höhe Height mm
631/006	45 - 93	30

Ausstechformen, 'Stern'

aus Weißblech, sieben Stück komplett in der Dose (Ø 15 cm)

Star Shaped Cutters

tin, 7 piece set complete with tin (Ø 15 cm)



Art-Nr. Part No.	Ø dia. mm	Höhe Height mm
632/007	25 - 140	20

Ausstechformen, 'Blüte'

aus Weißblech, sechs Stück komplett in der Dose (Ø 10 cm)

Petal Shaped Cutters

tin, 6 piece set complete with tin (Ø 10 cm)



Art-Nr. Part No.	Ø dia. mm	Höhe Height mm
636/006	40 - 95	30

Art-Nr. Part No.	Größe Size cm	Höhe Height cm
638/026	6 x 4	2,5



Ausstecher 'Buchstaben', groß
Satz aus 26 Buchstaben von A bis Z, aus Weißblech

Alphabet Cutters
tin, 26 large letters set

Art-Nr. Part No.	Größe Size cm	Höhe Height cm
637/060	6,5 x 5	2,5

Lieferung von insgesamt 9 Stück. Die Ziffern 6 und 9 werden durch eine Form abgedeckt.
Number 6 doubles up as number 9.



Ausstecher 'Zahlen', groß
Satz aus Ziffern von 0-9, aus Weißblech

Number Cutters
tin, 9 large numbers set

Art-Nr. Part No.	Ø max.	Höhe Height
228/008	10 cm	3 cm



Ausstechersatz
rund, glatt, aus weißem Exoglass®, 8 Ausstecher von 3 bis 10 cm, hitzeresistent bis +160°C, bruchfest

Round Plain Cutters
white Exoglass®, 8 piece set from 3 to 10 cm, heat resistant up to 160°C, virtually unbreakable

Art-Nr. Part No.	Ø max.	Höhe Height
230/009	10 cm	3 cm



Ausstechersatz
rund, gewellt, aus weißem Exoglass®, 9 Ausstecher von 2 bis 10 cm, hitzeresistent bis +160°C, bruchfest

Round Fluted Cutters
white Exoglass®, 9 piece set from 2 to 10 cm, heat resistant up to 160°C, virtually unbreakable

Zweieck-Ausstechersatz

aus hellem Nylon, temperaturbeständig bis 160°C, 7 Teile in einer Aufbewahrungsdose

Oval Plain Cutters

nylon, withstand temperatures up to 160°C, 7 piece set, complete with box



Art-Nr. Part No.	Größe Size mm	Höhe Height mm
1226/007	20 x 10 - 110 x 65	35

Mondausstechersatz

aus hellem Nylon, temperaturbeständig bis 160°C, 7 Teile in einer Aufbewahrungsdose

Moon Shaped Plain Cutters

nylon, withstand temperatures up to 160°C, 7 piece set, complete with box



Art-Nr. Part No.	Größe Size mm	Höhe Height mm
1227/007	70 x 20 - 120 x 70	35

Ausstechsatz, rund, glatt

12-teilig, aus Edelstahl

Round Plain Cutters

12 piece set, stainless steel



Art-Nr. Part No.	Ø dia. cm	Höhe Height cm
4073/012	2,5 - 10,5	5

Ausstechsatz, rund, gewellt

12-teilig, aus Edelstahl

Round Fluted Cutters

12 piece set, stainless steel



Art-Nr. Part No.	Ø dia. cm	Höhe Height cm
4074/012	2,5 - 10,5	5

Petits-Fours Pastry Moulds

Art-Nr. Part No.	Größe Size cm	Höhe Height cm
---------------------	---------------------	----------------------

Schiffchenform: / Boat mould plain:
721/030 6,5 1

Marguerite-Form: / Marguerita mould:
721/050 3,9 1,3

Briocheform: / Brioche mould:
721/070 4,5 1,6

Tortelette rund: / Round fluted tartlet:
721/270 4,8 1,1

Glatte Tortelette rund: / Round plain tartlet:
721/380 4 1



Petits-Fours

aus Weißblech

Petit Four Moulds

tin

Art-Nr. Part No.	50 St./10 versch. Formen / 50 pcs./10 diff. shapes
6379/050	

bestehend aus je 5 Stück Schiffchen (65mm), Marguerite (46mm), Cannelé quadratisch (38mm), Cannelé oval (50mm), Brioche (46mm), Génois (48mm), Tortelette flach (40mm), Tortelette tief (36mm), Dreieck (45mm), Carré gestreift (40mm)

5 of each: boat (65mm), marguerita (46mm), square cannelé (38mm), brioche (46mm), oval cannelé (50mm), shallow tartlet (40mm), genois (48mm), carré striped (40mm), deep tartlet (36mm), triangles (45mm)



Antihaft-Petits-Fours-Set

aus Stahl, beschichtet mit hochwertiger EXOPAN®- PTFE- Antihaftbeschichtung

Non-Stick Petit Four Moulds

steel with EXOPAN® PTFE non-stick coating, complete with tin

Art-Nr. Part No.	Länge Length cm	Breite Width cm	Höhe Height cm
6372/100	10	4,5	1,2



Antihaft- Schiffchenform

aus Stahl, beschichtet mit hochwertiger EXOPAN®- PTFE-Antihaftbeschichtung

Non-Stick Boat Mould

steel with EXOPAN® PTFE non-stick coating

Art-Nr. Part No.	∅ dia.	Höhe Height cm	∅ Boden ∅ Base cm
6378/100	10 cm	2 cm	9



Antihaft-Tortelettform, glatt

ganz aus Exoglass®, mit gebördeltem Rand, verschleißfrei, spülmaschinenfest

Non-Stick Tartlet Mould, plain

Exoglass®, rolled edge, dishwasher safe

Art-Nr. Part No.	∅ dia.	Höhe Height cm
6373/080	8 cm	1,2 cm
6373/100	10 cm	1,8 cm
6373/120	12 cm	2 cm



Antihaft-Tortelettform

aus Stahl, beschichtet mit hochwertiger EXOPAN®- PTFE- Antihaftbeschichtung, großwelliger Rand

Non-Stick Tartlet Mould, fluted

steel with EXOPAN® PTFE non-stick coating

Antihaft- Obsttörtchenform

aus Stahl, beschichtet mit hochwertiger EXOPAN®- PTFE- Antihaftbeschichtung, engwelliger Rand



Art-Nr. Part No.	∅ dia.	Höhe Height
6374/105	10,5 cm	1,8 cm

Non-Stick Fluted Quiche Mould

steel with EXOPAN® PTFE non-stick coating
narrow bulges

Antihaft-Tortelettform

Set mit 6 Förmchen, aus 0,6 mm starkem Stahl, PTFE antihaft-beschichtet, nicht spülmaschinengeeignet



Art-Nr. Part No.	∅ dia.	Höhe Height
6316/006	12 cm	2 cm

Preis/Verpackung à 6 Stück
Priced & packed in 6's

Non-Stick Tartlet Mould, fluted

steel 0.6 mm thick, with PTFE non-stick coating, not dishwasher proof

Tortelettform

aus Weißblech, mit losem Boden zum leichten Ausheben des Backwerks, zweiteilig



Art-Nr. Part No.	∅ dia.	Höhe Height
738/100	10 cm	3 cm

Tartlet Mould, fluted

tin, with loose base for easy removal

Briocheform

aus Weißblech



Art-Nr. Part No.	∅ dia.	Höhe Height
684/090	8,8 cm	3,5 cm

Brioche Mould

tin

Antihaft-Briocheform

aus Stahl, beschichtet mit hochwertiger EXOPAN®- PTFE- Antihaftbeschichtung, zehn Wellen



Art-Nr. Part No.	∅ dia.	Höhe Height
6371/080	8 cm	3 cm

Non-Stick Brioche Mould

steel with EXOPAN® PTFE non-stick coating

Gugelhupf Form

ganz aus verschleißfreiem Exoglass® Antihaftmaterial, backofen- und spülmaschinenfest



Art-Nr. Part No.	∅ dia. cm	Höhe Height cm
6370/100	9,5	6,5

Gugelhupf Moulds

Exoglass® non-stick material, oven and dishwasher safe

Dariol- und Puddingformen

Dariols and Pudding Basins

Art-Nr. Part No.	∅ Boden ∅ Base cm	Höhe Height cm	∅ innen ∅ Inside cm	
765/085	7,5	4	7,5	150 ml



Ragoutschälchen

aus Edelstahl 18/10, hochglänzend, mit gebördeltem Rand, schwere Qualität

Ramekin

18/10 stainless steel, mirror polished, rolled edge

Art-Nr. Part No.	∅ Boden ∅ Base cm	Höhe Height cm	∅ innen ∅ Inside cm	
4020/765	7,5	3,9	7,5	175 ml



Ragout-/ Becherschälchen

aus Aluminium, zylindrische Form, mit gebördeltem Rand

Ramekin

anodised aluminium, rolled edge

Art-Nr. Part No.	∅ Boden ∅ Base cm	Höhe Height cm	∅ innen ∅ Inside cm	
750/075	4,8	4,8	7	150 ml



Puddingförmchen

gewölbte konische Form, aus Edelstahl 18/10, hochglänzend, gebördelter Rand, schwere Qualität

Pudding Basin

18/10 stainless steel, mirror polished, rolled edge

Art-Nr. Part No.	∅ Boden ∅ Base cm	Höhe Height cm	∅ innen ∅ Inside cm	
4022/065	4,5	4	6,5	100 ml
4022/075	5	5	7,2	175 ml



Pudding-/ Becherförmchen

aus Aluminium, leicht gewölbte konische Form, gebördelter Rand

Pudding Basin

anodised aluminium, rolled edge

Art-Nr. Part No.	∅ Boden ∅ Base cm	Höhe Height cm	∅ innen ∅ Inside cm	
5020/050	2,8	4,5	5	50 ml
5020/075	3,2	5,2	6	75 ml



Dariol-/ Becherförmchen

aus Edelstahl 18/10, seidenmatt poliert, mit glattem, flachem Rand, mittelschwere Qualität

Dariol / Timbale Mould

18/10 stainless steel, satin polished, flat edge

Art-Nr. Part No.	∅ Boden ∅ Base cm	Höhe Height cm	∅ innen ∅ Inside cm	
518/012	4	4,5	6	100 ml



Dariol-/ Becherförmchen

aus Edelstahl 18/10, seidenmatt poliert, mit glattem, flachem Rand, schwere Qualität

Dariol / Timbale Mould

18/10 stainless steel, satin polished, flat edge

Art-Nr. Part No.	∅ Boden ∅ Base cm	Höhe Height cm	∅ innen ∅ Inside cm	
510/010	5,5	3,5	7	100 ml
510/020	5,7	5,5	8,5	200 ml
510/030	6,3	6,5	9,5	300 ml
510/040	7,5	7	12	500 ml



Dariol-/ Becherförmchen

aus Edelstahl 18/10, seidenmatt poliert, mit glattem, flachem Rand, schwere Qualität

Dariol Mould

18/10 stainless steel, satin polished finish, flat edge

Weitere Größen siehe Serie 507 auf Seite 79.
See page 79 for further sizes in range 507.

Dariolform

aus Aluminium

Dariol Mould

anodised aluminium, rolled edge



Art-Nr. Part No.	∅ Boden ∅ Base cm	Höhe Height cm	∅ innen ∅ Inside cm	
4024/050	4	3,2	5	60 ml
4024/060	5	3,5	6	90 ml

Preis und Verpackung einzeln.
Priced and packed each.

Dariol-/ Becherförmchen

aus Aluminium, konische Form, mit gebördeltem Rand

Dariol Mould

anodised aluminium, rolled edge



Art-Nr. Part No.	∅ Boden ∅ Base cm	Höhe Height cm	∅ innen ∅ Inside cm	
4021/050	4	5	5	75 ml
4021/055	4,5	6	5,5	120 ml

Pudding-/ Becherförmchen

aus Aluminium

Pudding Basin

anodised aluminium, rolled edge



Art-Nr. Part No.	∅ Boden ∅ Base cm	Höhe Height cm	∅ innen ∅ Inside cm	
4023/100	7	5,5	10	350 ml

Dariolform

aus Edelstahl 18/10, hochglänzend, mit gerade auslaufendem Rand, Materialstärke: 0,8 mm, extra schwere Qualität

Dariol Mould

18/10 stainless steel, mirror polished, 0.8 mm material thickness, straight edge, extra heavy gauge



Art-Nr. Part No.	∅ Boden ∅ Base cm	Höhe Height cm	∅ innen ∅ Inside cm	
517/075	3,5	5	5	75 ml
517/125	4,5	6	6	125 ml
517/150	5	6,5	6,5	150 ml

Puddingform

aus Edelstahl 18/10, matt gebürstet, gerade auslaufender Rand, mit extra starker Bodenrundung, Materialstärke: 0,8 mm, extra schwere Qualität

Dariol Mould

18/10 stainless steel, satin polished, 0.8 mm material thickness, straight edge, extra heavy gauge



Art-Nr. Part No.	∅ Boden ∅ Base cm	Höhe Height cm	∅ innen ∅ Inside cm	
519/075	3	5,5	5	75 ml
519/100	3,5	6	5,5	100 ml
519/150	4	6,5	6	150 ml

Dariolform

aus Edelstahl, hochglänzend, Materialstärke: 0,8 mm, extra schwere Qualität

Dariol Mould

stainless steel, mirror polished, 0.8 mm material thickness, open edge, extra heavy gauge



Art-Nr. Part No.	∅ Boden ∅ Base cm	Höhe Height cm	∅ oben ∅ Top cm	
516/100	4	5,5	5,6	100 ml

Antihaft-Dariolform

ganz aus Exoglass®, mit gebördeltem Rand, verschleißfrei, spülmaschinenfest

Non-Stick Dariol Mould

non-stick Exoglass®, rolled edge, dishwasher safe



Art-Nr. Part No.	∅ Boden ∅ Base cm	Höhe Height cm	∅ innen ∅ Inside cm	
6375/060	5	6	6	150 ml
6375/070	5	7	7	220 ml

Pâtisserie-Formen

Savarin and Ice Cream Moulds



Art-Nr.	∅ außen	Höhe
Part No.	∅ Outside	Height
727/080	8,5 cm	2 cm



Savarinförmchen

aus Weißblech, innen geschlossen, mit gebördeltem Rand

Savarin Mould

(closed), tin, rolled edge

Art-Nr.	∅ außen	Höhe
Part No.	∅ Outside	Height
6376/080	8,5 cm	2 cm



Antihaft-Savarinform

aus Stahl, beschichtet mit hochwertiger EXOPAN®- PTFE-Antihaftbeschichtung, mit gebördeltem Rand, innen geschlossen

Non-Stick Savarin Mould

(closed), steel with EXOPAN® PTFE non-stick coating, rolled edge

Art-Nr.	Höhe	∅ innen	∅ Loch	Füllbreite
Part No.	Height	∅ Inside	∅ Hole	Width
	cm	cm	cm	cm
606/080*	2,5	8	2	2,5
606/120	3,5	11	5,5	2,5
606/150	3,5	14	6,5	3
606/160	4	15	8	3
606/190	4,5	18	10	4
606/220	5	21	11	4,5

* Innenrand leicht erhöht
* Inner rim higher



Reisrand / Savarinform

aus Edelstahl 18/10, hochglänzend, extra schwere Qualität

Savarin Mould

18/10 stainless steel, mirror polished, extra heavy gauge

Art-Nr.	Portionsgröße	∅	Höhe
Part No.		dia.	Height
		cm	cm
876/080	0,125 l	8	4,5
876/100	0,25 l	10	7
876/120	0,5 l	12	8
876/140	0,75 l	14	9
876/160	1 l	16	9,5
876/180	1,5 l	18	11
876/200	2 l	20	12

Höhenangabe mit Fuß und Deckel
Height includes foot and lid.



Eisbombenform

aus Edelstahl 18/10, hochglänzend, zweiteilig, mit Fuß und Deckel, schwere Qualität

Ice Cream Bomb Mould

18/10 stainless steel, mirror polished, with lid, heavy gauge

Art-Nr.	Länge	Breite	Höhe
Part No.	Length	Width	Height
	cm	cm	cm
874/100	28,5	9,5	4,5
874/150	33,5	11,5	4,5
874/200	34	14	4,5



Ziegeleisform

aus Edelstahl 18/10, seidenmatt gebürstet, mit sauber verschweißten Nähten, Deckel und Boden abnehmbar, extra schwere Qualität

Ice Cream Brick Mould

18/10 stainless steel, satin brushed finish, with welded edges, removable lid and base, extra heavy gauge

Art-Nr.	Portionsgröße	Höhe
Part No.		Height
		cm
873/050	0,5 l	9,5
873/100	1 l	12,5



Cassata-Eisform

mit Deckel, aus Edelstahl 18/10, hochglänzend, schwere Qualität

Cassata Mould

with lid, 18/10 stainless steel, mirror polished, heavy gauge

Pyramidenform

aus Edelstahl, hochglänzend, Materialstärke 1,0 mm, schwere Qualität

Pyramid Mould

stainless steel, mirror polished finish, material thickness 1.0 mm, heavy gauge

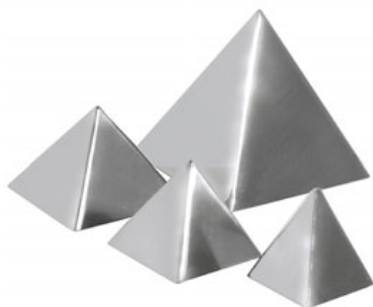

Art-Nr. Part No.	Fläche Size cm	Höhe Height cm	
875/040	4 x 4	4	0,025 l
875/050	5 x 5	4,2	0,03 l
875/060	6 x 6	4,5	0,05 l
875/085	8,5 x 8,5	8	0,15 l
875/120	12 x 12	12	0,4 l

Halbkugelschale

aus Edelstahl 18/10, hochglänzend poliert, extra schwere Qualität

Hemispherical Mould

18/10 stainless steel, mirror polished finish, extra heavy gauge



Art-Nr. Part No.	Ø dia. cm	Höhe Height cm	
877/030	2,5	1,5	0,01 l
877/045	4,5	2,3	0,02 l
877/050	5	2,5	0,03 l
877/060	6	3	0,06 l
877/070	7	3,5	0,08 l
877/080	8	4	0,125 l
877/090	9	4,5	0,2 l
877/100	10	5	0,25 l
877/110	11	5,5	0,375 l
877/120	12	6	0,5 l
877/140	14	7	0,75 l
877/160	16	8	1 l
877/180	18	9	1,5 l
877/200	20	10	2 l
877/250	25	13	4 l

Boden-/ Standringe (Art.879) auf Anfrage lieferbar.
Stand possible on request.

Halterung für Pyramiden- und Halbkugelformen

aus Edelstahl, hochglänzend, mit 4 Löchern à 3 cm und 3 Löchern à 5 cm, Materialstärke 1 mm, beidseitig nutzbar, schwere Qualität

Stand for Pyramid and Hemispherical Moulds

stainless steel, mirror polished finish, with 4 holes (3 cm Ø) and 3 holes (5 cm Ø), heavy gauge

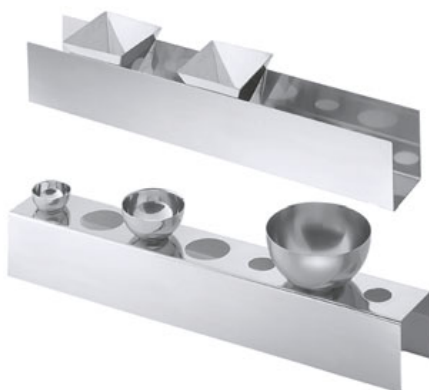

Art-Nr. Part No.	Länge Length cm	Breite Width cm	Höhe Height cm
878/500	50	7	7

Geeignet für Halbkugelschalen von 4,5 bis 12 cm oder Pyramidenformen von 8,5 bis 12 cm.
Lieferung ohne Pyramiden- und Halbkugelformen. Bitte separat bestellen.

Suitable for hemispherical bowls from 4.5 to 12 cm or pyramids from 8.5 to 12 cm.
Please order moulds separately.

Puddingform

ohne Innenrohr, aus Edelstahl 18/10, glänzend poliert, mit Deckel, schwere Qualität

Gugelhupf Mould

without inside tube, 18/10 stainless steel, mirror polished finish, with lid, heavy gauge



Art-Nr. Part No.	Ø oben Ø Top cm	Höhe gesamt Overall Height cm	
871/140	14	13,5	1,2 l
871/160	16	14	1,5 l
871/180	18	15,5	2,4 l

Puddingform

mit Innenrohr, aus Edelstahl 18/10, glänzend poliert, mit Deckel, schwere Qualität

Gugelhupf Mould

with inside tube, 18/10 stainless steel, mirror polished finish, with lid, heavy gauge



Art-Nr. Part No.	Ø oben Ø Top cm	Höhe gesamt Overall Height cm	
872/140	14	13,5	1 l
872/160	16	14	1,2 l
872/180	18	15,5	2 l

Quiche- und Parfaitformen

Quiche Tins and Terrine Moulds

Art-Nr. Part No.	∅ dia.	Höhe Height
735/200	20 cm	2,5 cm
735/240	24 cm	2,5 cm
735/260	26 cm	2,5 cm
735/280	28 cm	2,5 cm
735/300	30 cm	2,5 cm
735/320	32 cm	2,5 cm



Quicheform

aus Weißblech, mit losem Boden zum leichten Ausheben des Backwerks, zweiteilig

Quiche Tin

fluted, tin, with loose base for easy removal

Art-Nr. Part No.	∅ dia.	Höhe Height
736/240	24 cm	2,5 cm
736/280	28 cm	2,5 cm
736/320	32 cm	2,5 cm



Quiche- /Tortenbodenform

aus PTFE antihaft-beschichtetem Stahlblech, mit losem Boden zum leichten Ausheben des Backwerks, zweiteilig

Quiche Tin, fluted

non-stick coated steel, with loose base for easy removal

Art-Nr. Part No.	Länge Length	Breite Width	Höhe Height	
680/135	13,5	4	4,5	0,16 l



Portionsdachrinne

aus Edelstahl 18/10, hochglanzpoliert

Mini Terrine/Aspic Mould

18/10 stainless steel, mirror polished finish

Art-Nr. Part No.	Länge Length	Breite Width	Höhe Height	
712/350	35	6	4,7	0,9 l
712/500	50	8	6,6	2 l
713/500	50	6,2	4,5	1,4 l



Terrinen- /Kuchenform

"Dachrinne" aus Edelstahl 18/10, hochglanzpoliert, extra schwere Qualität

Terrine (Gutter)/ Yule Log Mould

18/10 stainless steel, mirror polished finish, extra heavy gauge

Art-Nr. Part No.	Länge Length	Breite Width	Höhe Height	
861/180	18	7,5	7	0,8 l
861/230	23	7,5	7	1 l
861/280	28	7,5	7	1,25 l
861/380	38	7,5	7	1,75 l



Terrinen- /Parfaitform

aus Edelstahl 18/0, hochglänzend, halbrunde Form, mit Deckel

Terrine/Yule Log Mould

18/0 stainless steel, mirror polished finish, with lid

Pastetenform mit Deckel

aus Edelstahl, hochglänzend, Materialstärke 0,9 mm, Bodenabstand ca. 1 cm, schwere Qualität

Terrine Mould with Lid

stainless steel, mirror polished finish, material thickness 0.9 mm, heavy gauge

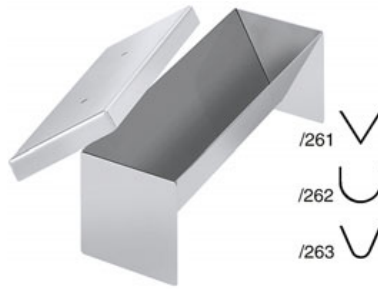

Art-Nr. Part No.	Länge Length cm	Breite Width cm	Höhe Height cm	
Dreieck spitz: / Triangular				
882/261	26	8	7,5	0,7 l
Halbrund ("Dachrinne"): / half round				
882/262	26	8,5	7,5	1 l
klassisch: / classic shape				
882/263	26	8,5	7,5	0,7 l

Pastetenform mit Deckel

aus Edelstahl, hochglänzend, gerade Kastenform, Materialstärke 0,9 mm, schwere Qualität

Terrine Mould with Lid

stainless steel, mirror polished finish, material thickness 0.9 mm, heavy gauge



Art-Nr. Part No.	Länge Length cm	Breite max. Max. Width cm	Breite min. Min. Width cm	Höhe Height cm
883/300	30	8	7	7

Pastetenform mit Deckel

aus Edelstahl 18/10, hochglänzend, Materialstärke 0,9 mm, Bodenabstand ca. 0,5 cm, schwere Qualität

Terrine Mould with Lid

18/10 stainless steel, mirror polished finish, material thickness 0.9 mm, heavy gauge



Art-Nr. Part No.	Länge Length cm	Breite Width cm	Höhe Height cm	
Dreieck spitz: / triangular				
885/501	50	10	9	2 l
Halbrund ("Dachrinne"): / half round				
885/502	50	10	9	3,5 l

Pastetenform mit Deckel

aus Edelstahl, hochglänzend, Materialstärke 0,9 mm, Bodenabstand ca. 1 cm, schwere Qualität

Terrine Mould with Lid

stainless steel, mirror polished finish, material thickness 0.9 mm, heavy gauge



Art-Nr. Part No.	Länge Length cm	Breite Width cm	Höhe Height cm	
Halbrund (Dachrinne): / half round				
887/272	27,5	5,5	5	0,5 l

Pastetenformen

Pâté en Croûte Moulds

Art-Nr. Part No.	Länge Length cm	Breite Width cm	Höhe Height cm	
719/250	25	6,5	7,5	1 l
719/300	30	7	8	1,5 l



Pastetenform, geriffelt

aus Weißblech, rechteckig, schwere Qualität, Riffelflächen fördern die Krustenbildung, aufklappbare Seitenwänden, um Beschädigungen an der Pastetenkruste zu vermeiden

Rectangular Pâté Mould (ridged)

tin, with drop down sides for easy removal

Art-Nr. Part No.	Länge Length cm	Breite Width cm	Höhe Height cm	
6362/300	30	7	8	1,5 l



Antihaft-Pastetenform, geriffelt

aus Stahl, beschichtet mit hochwertiger EXOPAN®- PTFE- Antihaftbeschichtung, aufklappbar um Beschädigungen an der Pastetenkruste zu vermeiden, mit verstärktem Rand

Non-Stick Pâté Mould (ridged)

steel with EXOPAN® PTFE non-stick coating, with drop down sides for easy removal, with reinforced edge

Art-Nr. Part No.	Länge Length cm	Breite Width cm	Höhe Height cm	
718/250	25	6,5	7,5	1 l
718/300	30	7	8	1,5 l
718/350	35	7,5	8,5	2 l



Pastetenform, glatt

aus Weißblech, rechteckig, schwere Qualität, aufklappbare Seitenwänden, um Beschädigungen an der Pastetenkruste zu vermeiden

Rectangular Pâté Mould, plain

tin, with drop down sides for easy removal

Art-Nr. Part No.	Länge Length cm	Breite Width cm	Höhe Height cm	
6361/300	30	7	8	1,5 l



Antihaft-Pastetenform, glatt

aus Stahl, beschichtet mit hochwertiger EXOPAN®- PTFE- Antihaftbeschichtung, aufklappbar um Beschädigungen an der Pastetenkruste zu vermeiden, mit verstärktem Rand

Non-Stick Pâté Mould, plain

steel with EXOPAN® PTFE non-stick coating, with drop down sides for easy removal, with reinforced edge

Art-Nr. Part No.	Länge Length cm	Breite Width cm	Höhe Height cm	
6368/150	14,5	8	5	0,5 l
6368/240	24,5	10,5	7	1,5 l



Antihaft-Pastetenform, glatt

aus Stahl, beschichtet mit PTFE- Antihaftbeschichtung, nicht aufklappbar, mit verstärktem Rand

Non-Stick Loaf Tin

steel with PTFE non-stick coating, with reinforced edge

Art-Nr. Part No.	Länge innen Inner Length cm	Breite innen Inner Width cm	Höhe Height cm
6360/210	21	13	9



Antihaft-Pastetenform, oval

aus Stahl, beschichtet mit hochwertiger EXOPAN®- PTFE- Antihaftbeschichtung, aufklappbar um Beschädigungen an der Pastetenkruste zu vermeiden

Non-Stick Oval Pâté Mould

steel with EXOPAN® PTFE non-stick coating, side open for easy removal

Gussterrinenform

aus Gusseisen, weiß emailliert

Terrine/Pâté Mould

cast iron, white enamelled



Art-Nr. Part No.	Länge innen Inner Length cm	Breite innen Inner Width cm	Höhe innen Inner Height cm	
2828/280	28	9	8	1,5 l

Antihaft-Brot/ Königskuchenform

aus Stahl, beschichtet mit hochwertiger EXOPAN®- PTFE- Antihafbeschichtung, mit verstärktem Rand, nicht zerlegbar, glatte, konische Wände



Art-Nr. Part No.	Länge innen Inner Length cm	Breite innen Inner Width cm	Höhe außen Outer Height cm	
6363/300	30	8	8	1,5 l

Non-Stick Loaf Tin

steel with EXOPAN® PTFE non-stick coating with reinforced edge

Backform

aus Edelstahl 18/10, matt poliert, mit schmalem glatten Rand, schwere Qualität, insbesondere für die Herstellung von Sauerteig geeignet



Art-Nr. Part No.	Länge innen Inner Length cm	Breite innen Inner Width cm	Höhe Height cm	
5110/250	25	10	7	1 l
5110/300	30	11,5	7	2 l
5110/350	35	12	8	3 l

Loaf Tin

18/10 stainless steel, matt polished finish, with narrow, flat edge, heavy gauge

Königskuchenform

aus 0,6 mm starkem Stahl, PTFE antihafbeschichtet, nicht spülmaschinengeeignet



Art-Nr. Part No.	Länge innen Inner Length cm	Breite innen Inner Width cm	Höhe außen Outer Height cm	
6310/250	25	11	6,5	1,5 l
6310/300	30	11	6,5	2 l

Loaf Tin

steel 0.6 mm thick, with PTFE non-stick coating, not dishwasher proof

Leberkäsform

aus Edelstahl 18/10, matt poliert, mit schmalem glatten Rand, schwere Qualität



Art-Nr. Part No.	Länge innen Inner Length cm	Breite innen Inner Width cm	Höhe Height cm	
5408/300	30	13,5	9	3 l
5408/350	35	14	9	3,7 l

Loaf Tin

18/10 stainless steel, matt polished finish, with narrow, flat edge, heavy gauge

Gärschale

aus natürlichem Peddigrohr, atmungsaktiv, biologisch abbaubar, lebensmittelecht, ideal geeignet zum Gären des Teigs ohne Gärschrank, nicht zum Backen geeignet



Art-Nr. Part No.	Länge Length cm	Breite Width cm	Höhe Height cm
für 0,5 kg Stangenbrot: / for 0.5 kg baguette:			
4859/450	45	8,5	7

Banneton

from natural rattan, natural respiration, biologically degradable, food safe, ideal for ferment the pastry outside a fermentation unit, not suitable for use in ovens

für 1 kg rundes Brot: / for 1 kg round bread:			
4857/220	22		7,5
für 1 kg ovales Brot: / for 1 kg oval bread:			
4858/300	30	14	7

Tortenringe Mousse & Flan Rings

Art-Nr. Part No.	Länge Length cm	Breite Width cm	Höhe Height cm
699/050	27,5 - 52,5	18,5 - 34	5



Tortenrahmen, rechteckig
aus Edelstahl 18/0, stufenlos verstellbar in Länge und Breite, ein entnehmbares Zwischenblech kann als Teiler genutzt werden.

Dessert Frame
18/0 stainless steel, adjustable both in width and length, with removable separator bar

Art-Nr. Part No.	Höhe Height cm	∅ min. cm	∅ max. cm
690/060	6	16,5	32
690/085	8,5	16,5	32



Tortenring
aus Edelstahl 18/0, hochglänzend, mit Griffen stufenlos verstellbar, spülmaschinengeeignet, zum Reinigen ganz zu öffnen, schwere Qualität

Adjustable Mousse Ring
18/0 stainless steel, mirror polished finish, dishwasher proof, adjustable

Art-Nr. Part No.	∅ dia.	Höhe Height
692/100	10 cm	2 cm
692/160	16 cm	2 cm
692/200	20 cm	2 cm
692/220	22 cm	2 cm
692/240	24 cm	2 cm
692/260	26 cm	2 cm
692/280	28 cm	2 cm
692/300	30 cm	2 cm
692/320	32 cm	2 cm



Tortenring
aus Edelstahl 18/0, hochglänzend, mit gebördeltem Verstärkungsrand

Flan Ring
18/0 stainless steel, mirror polished, rolled edge

Art-Nr. Part No.	∅ dia.	Höhe Height
694/120	12 cm	6 cm
694/140	14 cm	6 cm
694/180	18 cm	6 cm
694/200	20 cm	6 cm



Eistortenring
aus Edelstahl, hochglänzend, mit glatt auslaufendem Rand

Mousse Ring
stainless steel, mirror polished, open edge

Art-Nr. Part No.	∅ dia. cm	Höhe Height cm
688/260	26	5
688/280	28	5



Tortenring
aus 2 mm starkem Aluminium

Cake Ring
2 mm aluminium

Art-Nr. Part No.	Spatelmaß Blade cm	Länge gesamt Total Length cm
4054/150	15 x 3,5	33



Tortenringpalette
aus Edelstahl, seidenmatt poliert, mit ABS-Griff, mit 90° gekröpftem Spatel, zum Abstreichen überschüssiger Teigmasse vom Tortenring u.a.

Confectioner's Palette Knife
cranked 90°, flexible 18/0 stainless steel, polyamide handle, useful for removing excess off the tops of cakes etc.

Tortenring, Herzform

aus 2 mm starkem Aluminium

Cake Frame, Heart shaped

2 mm aluminium



Art-Nr. Part No.	Länge Length cm	Breite Width cm	Höhe Height cm
639/160	16	16	5

Schaumspeisenring

aus Edelstahl 18/10, hochglänzend, nahtlos geschweißt

Mousse Ring

18/10 stainless steel, mirror polished, seamless



Art-Nr. Part No.	∅ dia.	Höhe Height cm
691/062	6,4 cm	3 cm
691/075	7,3 cm	4 cm

Schaumspeisenring Set à 2 Stück

aus Edelstahl 18/10, hochglänzend, nahtlos geschweißt, Materialstärke 1,2 mm, schwere Qualität

Mousse Rings Set of 2

18/10 stainless steel, mirror polished, seamless, 1.2 mm thick, heavy gauge



Art-Nr. Part No.	∅ innen ∅ Inside cm	Höhe Height cm
697/002	6,8	3,5
697/092	8,8	3,5

Preis und Verpackung à 2 Stück
Priced/Packed in pairs.

Schaumspeisenring/ Runder Ausstecher

aus Edelstahl 18/10, seidenmatt poliert, fugenlos, Materialstärke 0,8 mm

Mousse Ring

18/10 stainless steel, satin polished, seamless, 0.8 mm thick



Art-Nr. Part No.	∅ innen ∅ Inside cm	Höhe Height cm
698/060	6	6
698/070	7	8
698/080	8	6
698/100	10	5

Drückstempel: / Pusher:

698/506	6
698/508	8
698/510	10

Schaumspeisenform

aus Edelstahl 18/10 bzw. 18/0, nahtlos geschweißt

Mousse Frame

18/10 or 18/0 stainless steel, seamless



Art-Nr. Part No.	Fläche Size	Höhe Height
689/066	6 x 6 cm	4,5 cm
689/088	8 x 8 cm	4 cm
689/101	10 x 10 cm	4,5 cm
689/103	10 x 3 cm	4,5 cm
689/120	12 x 10 cm	5 cm
689/153	15 x 3 cm	2 cm
689/202	20 x 2 cm	2 cm

Drückstempel: / Pusher:

689/566	6 x 6 cm
689/588	8 x 8 cm
689/511	10 x 10 cm

Schaumspeisenform, dreieckig

aus Edelstahl 18/10, fugenlos

Triangular Mousse Frame

18/10 stainless steel, seamless



Art-Nr. Part No.	Länge Length cm	Höhe Height cm
681/060	6	4
681/085	8,5	4



contacto



Springform

aus 0,38 mm starkem Stahl, PTFE antihaftbeschichtet, nicht spülmaschinengeeignet



Art-Nr. Part No.	Ø innen Ø Inside	Höhe Height
6301/240	22,5 cm	6,5 cm
6301/260	24,5 cm	6,5 cm
6301/280	26,5 cm	6,5 cm

Springform Tin

steel 0.38 mm thick, with PTFE non-stick coating, not dishwasher safe

Springform

aus 0,38 mm starkem Stahl, PTFE antihaftbeschichtet, mit zwei Böden, nicht spülmaschinengeeignet



Art-Nr. Part No.	Ø innen Ø Inside	Höhe Height
6302/240	22,5 cm	6,5 cm
6302/260	24,5 cm	6,5 cm
6302/280	26,5 cm	6,5 cm

Springform Tin

steel 0.38 mm thick, with PTFE non-stick coating, with two different bases, not dishwasher safe

Käsekuchenform

aus 0,6 mm starkem Stahl, PTFE antihaftbeschichtet, nicht spülmaschinengeeignet



Art-Nr. Part No.	Ø innen Ø Inside	Höhe Height
6303/280	27,5 cm	5,5 cm

Flan Tin

steel 0.6 mm thick, with PTFE non-stick coating, not dishwasher safe

Rosettenbackform

aus 0,6 mm starkem Stahl, PTFE antihaftbeschichtet, nicht spülmaschinengeeignet



Art-Nr. Part No.	Ø dia.	Höhe Height
6304/260	26 cm	6,5 cm

Swiss Rosette Tin

steel 0.6 mm thick, with PTFE non-stick coating, not dishwasher safe

Herzbackform

aus 0,6 mm starkem Stahl, PTFE antihaftbeschichtet, nicht spülmaschinengeeignet



Art-Nr. Part No.	Länge Length cm	Breite Width cm	Höhe Height cm
6305/260	26	25	4,5

Heart Tin

steel 0.6 mm thick, with PTFE non-stick coating, not dishwasher safe

Briocheform

aus 0,6 mm starkem Stahl, PTFE antihaftbeschichtet, nicht spülmaschinengeeignet



Art-Nr. Part No.	Ø dia.	Höhe Height
6308/230	23 cm	9 cm

Brioche Mould

steel 0.6 mm thick, with PTFE non-stick coating, not dishwasher proof

Antihaft-Rehrückenform

aus Stahl, beschichtet mit hochwertiger PTFE-Antihaftbeschichtung, mit verstärktem Rand, nicht spülmaschinengeeignet



Art-Nr. Part No.	Länge Length cm	Breite Width cm	Höhe Height cm	
6366/300	30	11	5	1,2 l

Non-Stick Ridged Mould

steel with PTFE non-stick coating, with reinforced edge, not dishwasher safe

Art-Nr.	∅ innen	Höhe
Part No.	∅ Inside	Height
6306/280	27,5 cm	4 cm



Obsttortenform

aus 0,6 mm starkem Stahl, PTFE antihaftbeschichtet, nicht spülmaschinengeeignet

Flan Tin

steel 0.6 mm thick, with PTFE non-stick coating, not dishwasher proof

Art-Nr.	∅	Höhe
Part No.	dia.	Height
6307/250	24 cm	6,5 cm



Sandkranzform

aus 0,6 mm starkem Stahl, PTFE antihaftbeschichtet, nicht spülmaschinengeeignet

Ring Mould

steel 0.6 mm thick, with PTFE non-stick coating, not dishwasher proof

Art-Nr.	∅	Höhe
Part No.	dia.	Height
6309/220	21 cm	11 cm



Bundform/Rodonform

aus 0,6 mm starkem Stahl, PTFE antihaftbeschichtet, nicht spülmaschinengeeignet

Gugelhupf Mould

steel 0.6 mm thick, with PTFE non-stick coating, not dishwasher proof

Art-Nr.	Länge außen	Breite außen	Höhe
Part No.	Outer Length	Outer Width	Height
	cm	cm	cm
6311/300	39,5	30	2,5
6311/360	39,5	35,5	2,5



Backblech

aus 0,6 mm starkem Stahl, PTFE antihaftbeschichtet, nicht spülmaschinengeeignet

Baking Sheet

steel 0.6 mm thick, with PTFE non-stick coating, not dishwasher proof

Art-Nr.	Länge außen	Breite außen	Höhe außen
Part No.	Outer Length	Outer Width	Outer Height
	cm	cm	cm
6312/280	32	24,5	5 3 l
6312/320	36	26,5	5 3,5 l



Lasagneform

aus 0,6 mm starkem Stahl, PTFE antihaftbeschichtet, mit breiten Rändern als Grifffläche, nicht spülmaschinengeeignet

Lasagne Tin

steel 0.6 mm thick, with PTFE non-stick coating, not dishwasher proof

Art-Nr.	Länge	Breite
Part No.	Length	Width
	cm	cm
6313/012	35	26,5



Muffinform

aus 0,38 mm starkem Stahl, PTFE antihaftbeschichtet, nicht spülmaschinengeeignet, 12 Formen 7 x 3 cm, ideal für Schulen und Kindergärten

Muffin Tin

steel 0.38 mm thick, with PTFE non-stick coating, not dishwasher proof, 12 moulds 7 x 3 cm

Muffinform, Mini

aus 0,38 mm starkem Stahl, PTFE antihaftbeschichtet, nicht spülmaschinengeeignet, 24 Formen 42 x 20 mm



Art-Nr. Part No.	Länge Length cm	Breite Width cm
6314/024	38	26

Mini Muffin Tin

steel 0.38 mm thick, with PTFE non-stick coating, not dishwasher proof, 24 moulds 42mm dia. x 20 mm

Macaron Formen

aus 0,38 mm starkem Stahl, PTFE antihaftbeschichtet, nicht spülmaschinengeeignet, 35 Formen mit 36 mm



Art-Nr. Part No.	Länge Length cm	Breite Width cm
6318/035	35	26

Macaron Tin / Tray

steel 0.38 mm thick, with PTFE non-stick coating, not dishwasher proof, 35 moulds at 36 mm dia.

Mini-Donutform

aus 0,4 mm starkem Stahl, PTFE antihaftbeschichtet, nicht spülmaschinengeeignet, 12 Formen 43 x 15 mm



Art-Nr. Part No.	Länge Length cm	Breite Width cm
6320/012	25	19

Mini Doughnut Tin

steel 0.4 mm thick, with PTFE non-stick coating, not dishwasher proof, 12 moulds 43mm dia. x 15 mm

Mini-Bundformen

aus 0,38 mm starkem Stahl, PTFE antihaftbeschichtet, nicht spülmaschinengeeignet, 12 Formen 42 x 15 mm



Art-Nr. Part No.	Länge Length cm	Breite Width cm
6317/012	25	19

Mini Gugelhupf Tin

steel 0.38 mm thick, with PTFE non-stick coating, not dishwasher proof, 12 moulds 42mm dia. x 15 mm

Stiel für Cakepops

Stiel für Cakepops, einem Gebäck, das optisch eine Kombination aus Lollipop (Lutscher) und Cake (Kuchen) ist



Art-Nr. Part No.	Länge Length cm
---------------------	-----------------------

aus Holz: / wooden:

854/110 11

aus Pappe: / card:

854/240 24

Cake Pop Sticks

Preis und Verpackung für einen Beutel à 50 Stück.
Priced and packed in 50's

Silicone Flexible Bakeware

- reines Silikon
- terrakottafarben
- extrem langlebig
- spülmaschinenfest
- absolut hygienisch
- geschmacksneutral
- Antihafteigenschaft
- paßt auf GN 1/3 Bleche
- geeignet -60° to +230°C
- pure silicone
- terracotta coloured
- extra durable
- dishwasher proof
- completely hygienic
- food-specific
- non-stick
- to fit onto GN1/3 trays
- suitable for -60° to +230°C

This range can be used in the oven, under the grill on perforated trays, in the microwave and in all types of freezers.

These items are ideal for preparing sweets, savouries chocolate and terrines. The high conductivity of the pure food-specific silicone guarantees soft perfectly browned results and its natural flexibility and non-stick properties ensure quick easy turning out without having to wait and without waste.

They can be washed very simply with a jet of warm water using a sponge, or in the dishwasher.

If correctly used, they will last longer than traditional tins and moulds.

Die Backformen (2 mm Silikon) und Backmatten (1,5 mm Silikon) sind extrem strapazierfähig und langlebig.

Das terrakottafarbene Silikon ist formstabil, geschmacks- und geruchsneutral. Es ist geeignet für Backofen, Mikrowelle und den Gefrierschrank (temperaturbeständig von -60°C bis +230°C).

Durch die gute Antihafteigenschaft von Silikon lassen sich alle Backwaren ohne vorheriges Einfetten herauslösen. Die Backformen sind absolut hygienisch.

Zur Reinigung genügt in der Regel ein Ausspülen mit warmen Wasser. Der HACCP-Standard ist erfüllt, da die Produkte spülmaschinenfest sind.

Art-Nr. Part No.	∅ dia. cm	Höhe Height cm
6670/140	14	5



Silikon-Briocheform

aus reinem Silikon, terrakottafarben, spülmaschinenfest, geruchs- und geschmacksneutral, extrem langlebig, temperaturbeständig von -60°C bis +230°C

Non-Stick Brioche Mould

reinforced silicone

Art-Nr. Part No.	∅ dia. cm	Höhe Height cm
6673/220	22	11



Silikon- Gugelhupfform

mit Verstärkungsring, aus reinem Silikon, terrakottafarben, spülmaschinenfest, geruchs- und geschmacksneutral, extrem langlebig, temperaturbeständig von -60°C bis +230°C

Non-Stick Gugelhupf Mould

reinforced silicone

Art-Nr. Part No.	∅ dia. cm	Höhe Height cm
6671/260	26	4,5
6671/280	28	4,7



Silikon-Kuchenform, rund

mit Verstärkungsring, aus reinem Silikon, terrakottafarben, spülmaschinenfest, geruchs- und geschmacksneutral, extrem langlebig, temperaturbeständig von -60°C bis +230°C

Non-Stick Flan Mould

reinforced silicone

Art-Nr. Part No.	Länge Length cm	Breite Width cm	Höhe Height cm
6672/260	26	10	7



Silikon-Kastenform

mit Verstärkungsring, aus reinem Silikon, terrakottafarben, spülmaschinenfest, geruchs- und geschmacksneutral, extrem langlebig, temperaturbeständig von -60°C bis +230°C

Non-Stick Loaf Mould

reinforced silicone

Art-Nr. Part No.	∅ dia. cm	Höhe Height cm
6 Formen / 6 moulds 6640/076	7	3,5



Silikon-Backmatte, GUGELHUPF

aus reinem Silikon, terrakottafarben, spülmaschinenfest, geruchs- und geschmacksneutral, extrem langlebig, temperaturbeständig von -60°C bis +230°C, formstabil, Format: 30 x 17,5 cm

Non-Stick Baking Mat

Gugelhupf Moulds

silicone, flexible, size: 30 x 17.5 cm

Silikon-Backmatte, HALBKUGEL

aus reinem Silikon, terrakottafarben, spülmaschinenfest, geruchs- und geschmacksneutral, extrem langlebig, temperaturbeständig von -60°C bis +230°C, formstabil, Format: 30 x 17,5 cm



Non-Stick Baking Mat Hemispherical Moulds

silicone, flexible, size: 30 x 17.5 cm

Art-Nr. Part No.	∅ dia. cm	Höhe Height cm
5 Formen / 5 moulds 6630/085	8	4
6 Formen / 6 moulds 6630/076	7	3,5
15 Formen / 15 moulds 6630/415	4	2

Silikon Backmatte, SAVARIN

aus reinem Silikon, terrakottafarben, spülmaschinenfest, geruchs- und geschmacksneutral, extrem langlebig, temperaturbeständig von -60°C bis +230°C, formstabil, Format: 30 x 17,5 cm



Non-Stick Baking Mat Savarin Moulds

silicone, flexible, size: 30 x 17.5 cm

Art-Nr. Part No.	∅ dia. cm	Höhe Height cm
6 Formen / 6 moulds 6631/726	7,2	2,3

Silikon-Backmatte, TORTELETT

aus reinem Silikon, terrakottafarben, spülmaschinenfest, geruchs- und geschmacksneutral, extrem langlebig, temperaturbeständig von -60°C bis +230°C, formstabil, Format: 30 x 17,5 cm



Non-Stick Baking Mat Tartlet Moulds

silicone, flexible, size: 30 x 17.5 cm

Art-Nr. Part No.	∅ dia. cm	Höhe Height cm
8 Formen / 8 moulds 6632/068	6	1,7

Silikon-Backmatte, DARIOL

aus reinem Silikon, terrakottafarben, spülmaschinenfest, geruchs- und geschmacksneutral, extrem langlebig, temperaturbeständig von -60°C bis +230°C, formstabil, Format: 30 x 17,5 cm



Non-Stick Baking Mat Dariol Moulds

silicone, flexible, size: 30 x 17.5 cm

Art-Nr. Part No.	∅ dia. cm	Höhe Height cm
8 Formen / 8 moulds 6633/538	5,5	6
15 Formen / 15 moulds 6633/315	3,5	3,8

Silikon-Backmatte, MUFFIN

aus reinem Silikon, terrakottafarben, spülmaschinenfest, geruchs- und geschmacksneutral, extrem langlebig, temperaturbeständig von -60°C bis +230°C, formstabil, Format: 30 x 17,5 cm



Non-Stick Baking Mat Muffin Moulds

silicone, flexible, size: 30 x 17.5 cm

Art-Nr. Part No.	∅ dia. cm	Höhe Height cm
6 Formen / 6 moulds 6634/076	6,9	3,5

Art-Nr. Part No.	∅ dia. cm	Höhe Height cm
15 Formen / 15 moulds		
6635/415	4	2



Silikon-Backmatte, PETIT-FOURS

aus reinem Silikon, terrakottafarben, spülmaschinenfest, geruchs- und geschmacksneutral, extrem langlebig, temperaturbeständig von -60°C bis +230°C, formstabil, Format: 30 x 17,5 cm

Non-Stick Baking Mat Petit Four Moulds

silicone, flexible, size: 30 x 17.5 cm

Art-Nr. Part No.	∅ dia. cm	Höhe Height cm
8 Formen / 8 moulds		
6636/068	6	3,5



Silikon-Backmatte, ZYLINDER

aus reinem Silikon, terrakottafarben, spülmaschinenfest, geruchs- und geschmacksneutral, extrem langlebig, temperaturbeständig von -60°C bis +230°C, formstabil, Format: 30 x 17,5 cm

Non-Stick Baking Mat Ramekin Moulds

silicone, flexible, size: 30 x 17.5 cm

Art-Nr. Part No.	Maß Size cm	Höhe Height cm
9 Formen / 9 moulds		
6637/069	6,8 x 4,5	1,7
15 Formen / 15 moulds		
6637/415	4,4 x 3,4	1



Silikon-Backmatte, MADELEINE

aus reinem Silikon, terrakottafarben, spülmaschinenfest, geruchs- und geschmacksneutral, extrem langlebig, temperaturbeständig von -60°C bis +230°C, formstabil, Format: 30 x 17,5 cm

Non-Stick Baking Mat Madeleine Moulds

silicone, flexible, size: 30 x 17.5 cm

Art-Nr. Part No.	∅ dia. cm	Höhe Height cm
6 Formen / 6 moulds		
6638/863	7,9	3
6 Formen / 6 moulds		
6638/864	7,9	3,7



Silikon-Backmatte, BRIOCHETTE

aus reinem Silikon, terrakottafarben, spülmaschinenfest, geruchs- und geschmacksneutral, extrem langlebig, temperaturbeständig von -60°C bis +230°C, formstabil, Format: 30 x 17,5 cm

Non-Stick Baking Mat Briochette Moulds

silicone, flexible, size: 30 x 17.5 cm

Art-Nr. Part No.	∅ dia. cm	Höhe Height cm
8 Formen / 8 moulds		
6639/058	5,5	5
18 Formen / 18 moulds		
6639/318	3,5	3,5



Silikon-Backmatte, BORDELAIS

aus reinem Silikon, terrakottafarben, spülmaschinenfest, geruchs- und geschmacksneutral, extrem langlebig, temperaturbeständig von -60°C bis +230°C, formstabil, Format: 30 x 17,5 cm

Non-Stick Baking Mat Bordelaise Moulds

silicone, flexible, size: 30 x 17.5 cm

Silikon-Backmatte, BISKUIT

aus reinem Silikon, terrakottafarben, spülmaschinenfest, geruchs- und geschmacksneutral, extrem langlebig, temperaturbeständig von -60°C bis +230°C, formstabil, Format: 30 x 17,5 cm

Non-Stick Baking Mat Biscuit Moulds

silicone, flexible, size: 30 x 17,5 cm, suitable for -60°C to +230°C, non-stick, dishwasher proof



Art-Nr. Part No.	Ø dia. cm	Höhe Height cm
3 Formen / 3 Moulds		
6641/100	10	2

Antihaft-Backmatte

aus silikonbeschichtetem Glasfaser-Gewebe, temperaturresistent von -40°C bis +300°C, problemlos mit weichem Schwamm unter heißem Wasser zu reinigen, ersetzt das Backpapier

Non-Stick Baking Mat

Silicone coated glass fibre mesh, temperature resistant from -40°C up to +300 °C, avoids greasing, replaces baking paper, easy to clean,



Art-Nr. Part No.	Länge Length	Breite Width
Für Backbleche GN 1/1: / For GN 1/1 Baking Sheets:		
6390/520	52 cm	31,5 cm

Für Backbleche 60x40cm: / For 60x40cm Baking Sheets:		
6390/585	58,5 cm	38,5 cm
6390/400	40 cm	30 cm

Für Backbleche GN 2/1: / For GN 2/1 Baking Sheets GN 2/1:		
6390/640	64 cm	52 cm

Wir empfehlen, die Backmatten auf perforierten Backblechen (Seite 34) oder Gitterrosten (Seiten 181, 42), einzusetzen. Nicht falten und nicht auf den Matten schneiden.

We recommend using these mats on perforated baking sheets (see page 181, 42 or 34). Do not fold the mats or cut on them.

Brötchen/ Baguette-Matte

aus Silikon, -40°C bis +280°C, zum Aufbacken von tiefgefrorenen Brötchen- oder Baguette- teigen z.B. für Frühstücksbuffets

Baguette Baking Mat

silicone, -40°C to +280°C, ideal for baking raw frozen dough



Art-Nr. Part No.	GN	Länge Length cm	Breite Width cm
6392/011	1/1	52	31,5

Lieferung ohne abgebildeten Gitterrost. Einsatz auf Gitterrosten oder gelochten Backblechen wie bei Serie 6390 aufgeführt.

Used on grids or perforated baking sheets as listed for 6390.

Backreliefmatten

aus rotem Silikon, klassische Friese für den Tortenrand und für das Blech

Silicone Pastry Mats

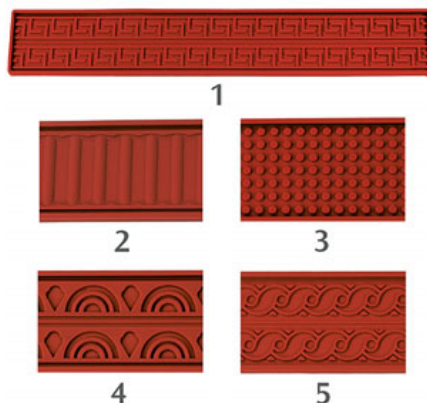

Art-Nr. Part No.	Länge Length cm	Breite Width cm	
6680/081	60	8	Mäander/Greek
6680/082	60	8	Platten/Columns
6680/083	60	8	Kugeln/Balls
6680/084	60	8	Rundbogen/Domes
6680/085	60	8	Wellen/Waves
6680/401	60	40	Mäander/Greek
6680/402	60	40	Platten/Columns
6680/403	60	40	Kugeln/Balls
6680/404	60	40	Rundbogen/Domes
6680/405	60	40	Wellen/Waves

Art-Nr. Part No.	Größe Size cm	GN	Anzahl Formen Moulds
6681/060	6 x 4 x 2,5	1/2	15



Silikonmatte Gewölbte Klößchen

Backmatte aus schwarzem glasfaser-verstärktem Silikon

GN 1/2 Flexipan® Mat Quenelle Moulds

fibreglass reinforced black silicone mat

Art-Nr. Part No.	Größe Size cm	GN	Anzahl Formen Moulds
6681/067	6,5 x 3,5 x 3	1/1	43
6681/084	8 x 4,5 x 3,5	1/1	32



Silikonmatte Klößchen

Backmatte aus schwarzem glasfaser-verstärktem Silikon

GN 1/1 Flexipan® Mat Quenelle Moulds

fibreglass reinforced black silicone mat

Art-Nr. Part No.	Ø dia. cm	GN	Anzahl Formen Moulds
6685/029	2,9	1/2	35
6685/042	4,2	1/2	20
6685/058	5,8	1/2	12
6685/070	7	1/2	9



Silikonmatte Halbkugel

Backmatte aus schwarzem glasfaser-verstärktem Silikon

GN 1/2 Flexipan® Mat Hemispherical Moulds

fibreglass reinforced black silicone mat

Art-Nr. Part No.	Ø dia. cm	GN	Anzahl Formen Moulds
6686/036	3,6	1/2	30



Silikonmatte Pomponette

Backmatte aus schwarzem glasfaser-verstärktem Silikon

GN 1/2 Flexipan® Mat Pomponette Moulds

fibreglass reinforced black silicone mat

Silikonmatte Florentiner

Backmatte aus schwarzem glasfaser-
verstärktem Silikon

GN 1/2 Flexipan® Mat Florentine Moulds

fibreglass reinforced black silicone mat



Art-Nr. Part No.	Ø dia. cm	Höhe Height cm	GN	Anzahl Formen Moulds
6687/102	10,2	2	1/2	5

Silikonmatte Pyramide

Backmatte aus schwarzem glasfaser-
verstärktem Silikon

GN 1/2 Flexipan® Mat Pyramid Moulds

fibreglass reinforced black silicone mat

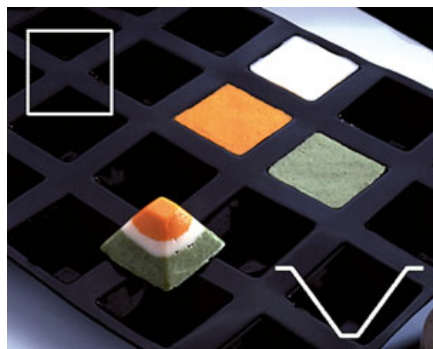

Art-Nr. Part No.	Größe Size cm	GN	Anzahl Formen Moulds
6688/035	3,5 x 3,5 x 2,5	1/2	30
6688/050	5 x 5 x 3,5	1/2	12
6688/071	7,1 x 7,1 x 4,5	1/2	9

Silikonmatte Ovale Savarins

Backmatte aus schwarzem glasfaser-
verstärktem Silikon

GN 1/2 Flexipan® Mat Oval Savarin Moulds

fibreglass reinforced black silicone mat



Art-Nr. Part No.	Größe Size cm	GN	Anzahl Formen Moulds
6689/080	8 x 6 x 2,5	1/2	6

Silikonmatte Mini Muffins

Backmatte aus schwarzem glasfaser-
verstärktem Silikon, für 60 x 40 cm Back-
bleche

Mini Muffin Moulds Flexipan® Mat

fibreglass reinforced black silicone mat, for
60 x 40 cm baking sheets



Art-Nr. Part No.	Ø dia. cm	Höhe Height cm	Anzahl Formen Moulds
6690/051	5,1	3	40

Silikonmatte Quadratische Savarins

Backmatte aus schwarzem glasfaser-
verstärktem Silikon, für 60 x 40 cm Back-
bleche

Square Savarin Moulds Flexipan® Mat

fibreglass reinforced black silicone mat, for
60 x 40 cm baking sheets



Art-Nr. Part No.	Größe Size cm	Anzahl Formen Moulds
6691/056	5,6 x 5,6 x 2,5	35
6691/070	7 x 7 x 3	24

Kuchengitter Cooling Racks

Art-Nr. Part No.	∅ außen ∅ Outside cm	Höhe Height cm
3443/300	30,5	2



Kuchenabkühlrost, rund

ganz aus Edelstahl 18/10, Draht Ø 2 mm, Rahmendraht Ø 4 mm, sauber verschweißt, schwere hochwertige Qualität

Cooling Rack

18/10 stainless steel, wire Ø 2 mm, frame wire Ø 4 mm, strong construction

Art-Nr. Part No.	∅ dia.	Höhe Height
3400/300	30 cm	2 cm
3400/350	32 cm	2 cm
verzinkt: / tin plated:		
3400/370	35 cm	2 cm

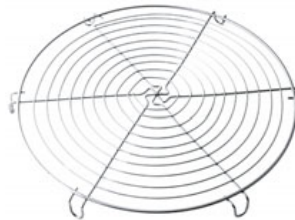

Kuchenabkühlrost, rund

Rahmendraht Ø 3 mm, Gitterdraht Ø 1,5 mm, stabile Qualität

Round Cooling Rack

frame: 3 mm thick, wire: Ø 1.5 mm thick

Art-Nr. Part No.	Länge Length cm	Breite Width cm	Höhe Height cm
3444/285	28,5	25,5	2
3444/490	49	32	2

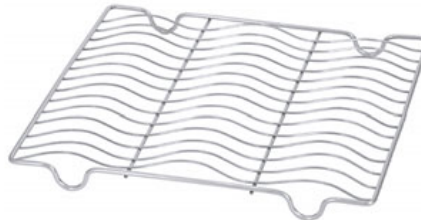

Kuchengitter

ganz aus Edelstahl 18/10, Draht Ø 2 mm, Rahmendraht Ø 4 mm, sauber verschweißt, stabile, hochwertige Qualität

Cooling Rack

18/10 stainless steel, wire Ø 2 mm, frame wire Ø 4 mm, strong construction

Art-Nr. Part No.	Länge Length cm	Breite Width cm
3445/600	60 cm	40 cm

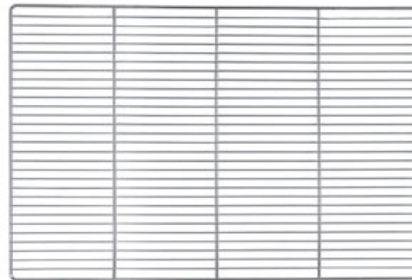

Backrost

aus Edelstahl 18/10, Drahtstärke 2 mm, Rahmendraht 5 mm, extra schwere Qualität

Baking Grid

18/10 stainless steel, wire Ø 2 mm, frame wire Ø 5 mm, extra strong construction

Art-Nr. Part No.	Länge Length cm	Breite Width cm	Höhe Height cm
3500/440	44	31	2
3500/470	47	31	2,2
3500/590	59	39	2,6

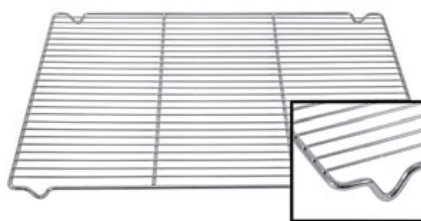

Kuchenüberzuggitter

aus Edelstahl 18/10, elektropoliert, Drahtstärke 2,5 mm, Rahmendraht 6 mm, extra schwere Qualität

Cooling Rack

18/10 stainless steel, electro-polished, frame 6 mm thick, wire 2.5 mm thick, extra heavy gauge

Art-Nr. Part No.	Länge Length cm	Breite Width cm	Höhe Height cm
4718/500	48	32	2,5
4718/600	60	40	2,5



Ablaufkasten

für Überzuggitter 3500, aus Aluminium, aus einem Stück gezogen

Rectangular Tray

for cooling rack 3500, aluminium, one piece

Art-Nr. Part No.	Länge Length cm	Breite Width cm	Höhe Height cm
3440/590	59	39	2,5

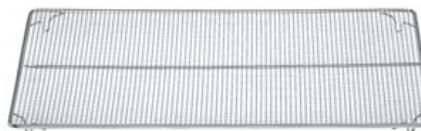

Trüffel-/Pralinengitter

aus Edelstahl 18/10, elektropoliert, Rahmendraht Ø 6 mm, Gitterdraht Ø 1 mm, Maschengröße 6 x 6 mm, hochqualitative Ausführung

Chocolate/Truffle Rack

18/10 stainless steel, electro-polished, frame: 6 mm thick, wire: Ø 1 mm thick, mesh: 6 x 6 mm, top quality

Passend in Ablaufkasten 4718/600.
Matches rectangular tray 4718/600.

Teigrolle

aus unbehandeltem, naturbelassenem Hartholz, nicht spülmaschinengeeignet

Rolling Pin

unlacquered hard wood, not dishwasher proof



Art-Nr. Part No.	Länge Length cm	Ø dia. cm	Walzenlänge Length cm
---------------------	-----------------------	-----------------	-----------------------------

Aus Buchenholz: / made from beechwood:
823/250 44 6 25

Aus Gummibaumholz, kugelgelagert: / Made from rubberwood, roller spins:
823/450 64 8,3 45

Grifflänge jeweils 9,5 cm (Ø 2,5 cm)
Handle length each 9.5 cm (Ø 2.5 cm)

Nudel-Rollholz

aus unbehandeltem, naturbelassenem Buchenholz, nicht spülmaschinengeeignet

Wooden Rolling Pin

unlacquered beechwood, not dishwasher proof



Art-Nr. Part No.	Länge Length cm	Ø dia. cm
---------------------	-----------------------	-----------------

822/500 50 cm 4 cm

Teigrolle

ganz aus Edelstahl 18/10, hochglänzend, bewegliche Griffe, gekühlt für Buttermilch oder angewärmt für Hefeteig zu gebrauchen, schwere Qualität

Rolling Pin

all 18/10 stainless steel, mirror polished finish, roller spins, heavy gauge



Art-Nr. Part No.	Länge Length cm	Ø dia. cm	Walzenlänge Length cm
---------------------	-----------------------	-----------------	-----------------------------

Grifflänge jeweils 12 cm (Ø 3 cm)
handle length each 12 cm (Ø 3 cm)

Teigrolle

aus Edelstahl 18/10, seidenmatt poliert, mit starr fixierten Griffen, schwere Qualität

Rolling Pin

18/10 stainless steel, satin polished finish, rigid fixed handles



Art-Nr. Part No.	Länge Length cm	Ø dia. cm	Walzenlänge Length cm
---------------------	-----------------------	-----------------	-----------------------------

Grifflänge je 11 cm (Ø 2,5 cm)
handle length each 11 cm (Ø 2,5 cm)

Nudelrolle

aus Edelstahl 18/10, matt, schwere Qualität

Rolling Pin

18/10 stainless steel, matt finish, heavy gauge



Art-Nr. Part No.	Ø dia. cm	Walzenlänge Length cm
---------------------	-----------------	-----------------------------

1725/500 5 50

Teigroller

aus Edelstahl 18/10, hochglänzend, mit handlichem Rohrgriff, leicht konische Walze, besonders zum Rollen in runden Backformen geeignet, schwere Qualität

Rolling Pin

18/10 stainless steel, mirror polished, tubular handle, slightly conical, enabling use in round baking tins, heavy gauge



Art-Nr. Part No.	Länge gesamt Total Length cm	Ø dia. cm	Stiellänge Handle Length cm	Walzenlänge Length cm
---------------------	------------------------------------	-----------------	-----------------------------------	-----------------------------

1726/160 16,5 4,5 10 7,5

Art-Nr. Part No.	Länge Length cm	∅ Rad ∅ Wheel cm	Walzenlänge Length cm
1702/200	20	4	11



Gitterschneider

aus weißem ABS-Kunststoff, hitzeresistent bis +120°C, Schneidenabstand 7 mm, Schneidenlänge 35 mm, für gedeckten Blechkuchen, Strudel und Linzer Torte

Lattice Cutter

white ABS, heat resistant up to +120°C, distance between wheels 7 mm, cut length 35 mm

Art-Nr. Part No.	Länge Length cm	Walzenlänge Length cm
1701/200	20 cm	11,5 cm



Stipproller

"Pizza-Igel" aus weißem ABS-Kunststoff, hitzeresistent bis +120°C, Stippenabstand 20 mm, Stippenlänge 12 mm

Roller Docker

white ABS, heat resistant up to +120°C, distance between spikes 20 mm, pin length 12 mm

Art-Nr. Part No.	Breite Width cm	Höhe Height cm
3066/001	4 cm	10 cm



Teigmischer

aus Edelstahl 18/10, matt poliert, Materialstärke 1 mm, ideal zum Mischen von Teigzutaten, bzw. Einarbeiten von Butter in den Knetteig ohne diesen mit den Händen zu erwärmen

Pastry Mixer

18/10 stainless steel, matt polished finish, 1 mm material thickness

Art-Nr. Part No.	Höhe Height cm	∅ dia. cm	Segmente Portions
695/004	2,5	26,5	8 / 12
695/001	2,5	26,5	12 / 16
695/002	2,5	26,5	12 / 18
695/003	2,5	26,5	14 / 16



Tortenteiler

aus cremefarbenen Polypropylen, beidseitig verwendbar, mit 2 Griffen, hitzeresistent bis +125°C

Flan Divider

cream polypropylene, reverse for other portion size, heat resistant up to +125°C

Art-Nr. Part No.	Höhe Height cm	∅ dia. cm	Segmente Portions
696/010	3,5	32	10
696/012	3,5	32	12
696/014	3,5	32	14
696/016	3,5	32	16



Tortenteiler

aus Edelstahl 18/10, hochglänzend, schwere Qualität

Flan Divider

18/10 stainless steel, mirror polished finish

Art-Nr. Part No.	Höhe Height cm	∅ Rad ∅ Wheel cm	Breite max. Max. Width cm
5 glatte Rädchen: / 5 plain wheels:			
1032/005	24,5	5,4	50
6 glatte Rädchen: / 6 plain wheels:			
1032/006	24,5	5,4	60
7 glatte Rädchen: / 7 plain wheels:			
1032/007	24,5	5,4	70



Teigschneider

aus Edelstahl 18/0, hochglänzend, Schnittbreite justierbar von 10 bis 120 mm, schwere Qualität

Dough Cutter, adjustable

18/0 stainless steel, mirror polished finish, cutting width adjustable between 10 and 120 mm

Holzkochlöffel, oval

extra stark, aus unbehandeltem naturbelassenen Buchenholz, nicht spülmaschinengeeignet

Oval Wooden Spoon

unlacquered smooth beechwood, not dishwasher proof



Art-Nr. Part No.	Löffelmaß Bowl Size cm	Länge gesamt Total Length cm
832/025	7 x 5	25
832/030	8 x 5,5	30
832/035	8 x 5,5	35

Holzkochlöffel, rund

aus unbehandeltem naturbelassenen Buchenholz, nicht spülmaschinengeeignet

Round Wooden Spoon

unlacquered smooth beechwood, not dishwasher proof



Art-Nr. Part No.	Länge Length cm	∅ Löffel ∅ Spoon cm	∅ Stiel ∅ Handle cm
833/024	24	4,5	0,9
833/030	30	4,9	1,0
833/032	32	5,1	1,1
833/036	36	5,3	1,2
833/040	40	5,8	1,2
833/045	45	6	1,4
833/050	50	7	1,4
833/060	60	8	1,5
833/080	80	9	1,8
833/100	100	10	2,0

Exoglass®-Kochlöffel

aus braunem, bruchfestem Exoglass®, sehr robust, hitzeresistent bis +220°C, tiefe runde Löffelform

Exoglass® Spoon

brown, deep round bowl, heat resistant up to +220°C, unbreakable



Art-Nr. Part No.	Löffelmaß Bowl Size cm	Länge gesamt Total Length cm
6933/300	7,5 x 5	30
6933/380	9 x 6	38
6933/450	11 x 7	45

Rührspatel

aus weißem Exoglass®, hitzeresistent bis +220°C, bruchfest, sehr robust, mit Aufhängeöse

Spatula

white Exoglass®, heat resistant up to +220°C, unbreakable, with hanging loop



Art-Nr. Part No.	Länge Length cm	Breite Width cm
6931/250	25 cm	4 cm
6931/300	30 cm	5 cm
6931/350	35 cm	5,5 cm
6931/400	40 cm	6,5 cm
6931/500	50 cm	8,5 cm

Rührspatel, perforiert

aus weißem Polypropylen mit Stiel aus Edelstahl 18/10, hitzeresistent bis +100°C, absolut wasserdicht, Stieldicke 3 cm, Loch-∅ 2,5 cm, extra schwere Qualität

Paddle, perforated

white polypropylene with 18/10 stainless steel handle, heat resistant up to +100°C, watertight seal, holes-∅ 25 mm handle ∅ 30 mm, extra heavy gauge



Art-Nr. Part No.	Spatelmaß Blade cm	Länge gesamt Total Length cm
919/085	32 x 11	80
919/100	32 x 11	100
919/120	32 x 11	120
919/150	32 x 11	150

Rührspatel

ganz aus Edelstahl, hochglänzend, Stieldicke ∅ 2,5 cm, Materialstärke des Spatels: 2,0 mm, schwere Qualität

Paddle

all stainless steel, mirror polished finish, hollow handle ∅ 2.5 cm, blade 2 mm thick, heavy gauge



Art-Nr. Part No.	Spatelmaß Blade cm	Länge gesamt Total Length cm
1030/060	23 x 12	61
1030/105	23 x 12	105
1030/120	23 x 12	120
1030/150	23 x 12	150

Art-Nr. Part No.	Spatelmaß Blade cm	Länge gesamt Total Length cm
1975/350	11,5 x 7	35
1975/400	11,5 x 7	45



Teigspatel 'Hotstick'

aus weißem, thermo- elastischem Spezial-
kunststoff, mit Exoglass®-Griff, extrem
hitzeresistent bis +260°C, kann beim Kochvor-
gang in Topf oder Pfanne verbleiben, bruch-
fest und strapazierfähig

Spatula

white thermo elastic plastic, with Exoglass®
handle, extremely heat resistant up to +260°C,
virtually unbreakable, can remain in the pot/
pan while cooking

Art-Nr. Part No.	Spatelmaß Blade cm	Länge gesamt Total Length cm
190/250	8 x 5	25
190/350	11,5 x 7	35
190/450	11,5 x 7	45



Teigspatel

aus weißem, thermoelastischem Kunststoff,
mit Exoglass®-Griff, hitzeresistent bis +110°C,
bruchfest und strapazierfähig

Spatula

white thermo elastic plastic, with Exoglass®
handle, heat resistant up to 110°C,
unbreakable

Art-Nr. Part No.	Fläche Size cm	Länge gesamt Total Length cm
192/190	6 x 3	19
192/260	9 x 5	26
192/320	12 x 7,5	32

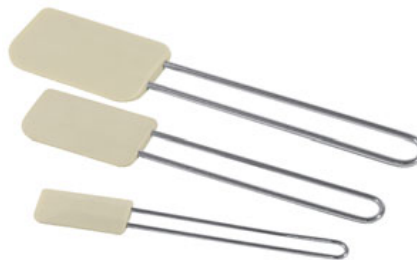

Teigspatel

mit weich-elastischem Schaber aus Silikon,
hitzeresistent bis +110°C, Griff aus Edelstahl
18/10, spülmaschinengeeignet

Spatula

white elastic silicone, with 18/10 s/s handle,
dishwasher proof

Art-Nr. Part No.	Spatelmaß Blade cm	Länge gesamt Total Length cm
976/290	9 x 5	29



Teigspatel

Serie POLARIS, mit Griff aus Edelstahl 18/10,
mit weichem Silikon-Spatel

Spatula

with 18/10 stainless steel handle, silicone
blade

Teigspatel
aus Kunststoff
Spatula/Scraper
white plastic



Art-Nr. Part No.	Spatelmaß Blade cm	Stiellänge Handle Length cm
1986/230	9 x 5	14

Teigspatel
aus Kunststoff
Spatula/Scraper
white plastic



Art-Nr. Part No.	Spatelmaß Blade cm	Stiellänge Handle Length cm
1987/230	7 x 2,7	18

Teigspatel
aus Kunststoff
Spatula/Scraper
white plastic



Art-Nr. Part No.	Spatelmaß Blade cm	Stiellänge Handle Length cm
1988/260	12 x 6,5	14

Teigspatel
aus weißem Nylon
Spatula/Scraper
white nylon



Art-Nr. Part No.	Breite Width cm	Länge gesamt Total Length cm
1989/190	5	19

Teigschaber/Abstecher
aus flexiblem Edelstahl 18/0, matt, mit Griff
aus weißem Polypropylen, mit Aufhängeöse
Dough Scraper
18/0 stainless steel, flexible blade, white
polypropylene handle with hanging loop



Art-Nr. Part No.	Spatelmaß Blade cm
4075/130	13 x 6

Materialstärke 0,3 mm
Blade thickness 0.3 mm

Teigschaber/Abstecher
aus starrem Edelstahl 18/0, matt poliert, mit
Griff aus weißem Polypropylen, schwere
Qualität
Dough Scraper
18/0 stainless steel, rigid blade, matt polished
finish, with white polypropylene handle



Art-Nr. Part No.	Spatelmaß Blade cm
4067/150	15 x 7,5

Materialstärke 0,9 mm
Blade thickness 0.9 mm

Art-Nr. Part No.	Länge Length	Breite Width
663/011	11 cm	8 cm
Materialstärke: 0,8 mm Blade thickness: 0,8 mm		



Kammschaber

aus Edelstahl 18/10, hochglänzend, mit Aufhängeloch, mit elf 10 mm tiefen Zacken

Decorating Comb

18/10 stainless steel, mirror polished finish, with 11 prongs 10 mm deep

Art-Nr. Part No.	Spatelmaß Blade
3061/130	13 x 10 cm



Teigschaber

aus 0,6 mm starkem flexiblem Polypropylen

Spatula/Scraper

very flexible 0.6 mm thick polypropylene

Art-Nr. Part No.	Länge Length	Breite Width
3062/003	12 cm	8,5 cm



Teigschaberset

dreiteilig, aus elfenbeinfarbenem Polypropylen, hitzebeständig bis +125°C

Scraper Set

3 piece, creme polypropylene, heat resistant up to +125°C

Art-Nr. Part No.	Länge Length	Breite Width
3063/200	19,5 cm	15 cm



Kesselschaber

aus elfenbeinfarbenem ABS-Kunststoff

Spatula/Scraper

ABS plastic

Art-Nr. Part No.	Länge Length	Breite Width
1735/600	64 cm	5 cm



Backlineal

aus weißem Polystyrol, in Zentimeter und 8/12cm - Skalierung

Baking Ruler

white polystyrene, centimetre and 8/12cm scale

Art-Nr. Part No.	Länge Length	Breite Width
5865/050	22 cm	5 cm



Drahtpinsel

mit feinen Messingborsten, mit Holzgriff, zum Aufrauen glatter Oberflächen

Wire Brush

fine brass bristles, with wooden handle

Fett-/ Kuchenpinsel

mit verschweißtem Stiel aus cremefarbenem Polycarbonat, rotem Schaft und 6 cm langen Naturborsten, temperaturresistent bis +120°C

Pastry Brush

6 cm natural bristles with sealed cream coloured polycarbonate handle and red strip, heat resistant up to +120°C



Art-Nr. Part No.	Länge Length	Breite Width
1715/025	22 cm	2,5 cm
1715/030	22,5 cm	3 cm
1715/035	23 cm	3,5 cm
1715/040	23,5 cm	4 cm
1715/050	25 cm	5 cm

Fett-/ Kuchenpinsel

mit verschweißtem Stiel aus cremefarbenem Polyamid, dunkelrotem Schaft und 4 cm langen Naturborsten, temperaturresistent bis +120°C

Pastry Brush

4 cm natural bristles with sealed cream coloured polyamide handle and red strip, heat resistant up to +120°C



Art-Nr. Part No.	Länge Length	Breite Width
1716/060	24,5 cm	6 cm
1716/075	24,5 cm	7,5 cm

Fett-/ Kuchenpinsel

mit verschweißtem Stiel aus cremefarbenem Polycarbonat, dunkelrotem Schaft und 5 cm langen Borsten aus besonders strapazierfähigem Polyamid, temperaturresistent bis +120°C

Pastry Brush

sturdy 5 cm polyamide bristles with sealed cream coloured polycarbonate handle and red strip, heat resistant up to +120°C



Art-Nr. Part No.	Länge Length	Breite Width
1720/030	22 cm	3 cm
1720/040	23 cm	4 cm
1720/050	24 cm	5 cm
1720/060	25 cm	6 cm
1720/070	24 cm	7 cm

Fettpinsel mit Haken

aus weißem Nylon mit Haken zum Einhängen in Gefäße, Naturborsten, daher hitzebeständig

Pastry Brush

white nylon with hook to rest brush inside a jar, natural bristles, heat resistant



Art-Nr. Part No.	Länge Length cm	Breite Width cm	Besatzlänge Brush Head cm
1722/045	25	4,5	4,5

Grillpinsel

aus Edelstahl 18/10, hochglänzend mit seiden- matten, ovalem Griff, austauschbarer Pinsel aus Naturborsten, Materialstärke: 1,5 mm, extra hochwertige Qualität

Barbecue Brush

18/10 stainless steel, mirror polished with satin polished oval handles, replaceable brush made of natural bristles, material thickness: 1.5 mm, heavy gauge



Art-Nr. Part No.	Borstenlänge Bristle Length	Länge gesamt Total Length
5663/450	5 cm	45 cm
5663/901	Ersatzpinsel / spare brush	

Silikon Backpinsel

aus Edelstahl 18/10, hochglänzend poliert, 4 cm lange Silikonborsten, temperaturresistent bis +260°C, spülmaschinengeeignet

Silicone Pastry Brush

18/10 stainless steel, mirror polished, with 4 cm silicone bristles, brush heat resistant up to +260°C (500°F), dishwasher safe



Art-Nr. Part No.	Länge Length cm	Breite Width cm
1721/210	21	4

Teig- und Pizzaschneider Pastry and Pizza Cutters

Art-Nr. Part No.	Länge Length cm	Breite max. Max. Width cm
5683/560	55,5	13



Pizzaschneider

aus Edelstahl, mit Aufhängeloch

Pizza Cutter

stainless steel, with hanging hole

Art-Nr. Part No.	Länge Length cm	Ø Rad Ø Wheel cm
4061/100	24 cm	10 cm



Pizza-/Teigschneider

aus Edelstahl, hochglänzend poliert, mit Griff aus weißem Polypropylen, ergonomisch geformt

Pizza Cutter

stainless steel wheel, mirror polished finish, with white polypropylene handle, ergonomically designed

Art-Nr. Part No.	Länge Length cm	Ø Rad Ø Wheel cm
5675/100	25,5 cm	10 cm



Pizzaschneider

aus Edelstahl, mit Holzgriff und Fingerschutz

Pizza Cutter

stainless steel wheel, with finger guard and wooden handle

Art-Nr. Part No.	Länge Length cm	Ø Rad Ø Wheel cm
1730/085	22 cm	8,5 cm
1730/110	24 cm	11 cm



Pizzaschneider

ganz aus Edelstahl 18/10, hochglänzend, besonders handlich durch breiten, ergonomischen Hohlgriff, formschöne, schwere Qualität

Pizza Cutter

18/10 stainless steel, mirror polished finish, ergonomic hollow handle, heavy gauge

Art-Nr. Part No.	Länge Length cm	Ø Rad Ø Wheel cm
934/057	18,5 cm	5,7 cm
934/067	19 cm	6,7 cm



Pizza-/Teigschneider

Serie POLARIS, mit seidenmatt poliertem Griff aus Edelstahl 18/10, glattes Rädchen aus matt poliertem Edelstahl 18/0, mit Fingerschutz

Pizza Cutter

with hanging loop, handle 18/10 stainless steel, plain wheel 18/0 stainless steel, with finger guard

Art-Nr. Part No.	Länge Length cm	Ø Rad Ø Wheel cm
935/057	18,5 cm	5,7 cm



Teigrädchen

Serie POLARIS, mit seidenmatt poliertem Griff aus Edelstahl 18/10, gewelltes Rädchen aus hochglänzend poliertem Edelstahl 18/0, mit Fingerschutz

Pastry Cutter

with hanging loop, handle 18/10 stainless steel, fluted wheel 18/0 stainless steel, with finger guard

Art-Nr. Part No.	Länge Length cm	Ø Rad Ø Wheel cm
939/180	18 cm	3,5 cm



Teigrädchen

Serie POLARIS, mit Griff aus Edelstahl 18/10, schwere Qualität, gewelltes Rädchen aus hochglänzend poliertem Edelstahl 18/0

Pastry Cutter

with 18/10 stainless steel handle and 18/0 stainless steel fluted wheel



contacto





Art-Nr. Part No.	Länge Length cm	Breite Width cm	Höhe Height cm
3102/001	18	19	13



Nudelmaschine

Gehäuse aus Edelstahl 18/0, zur eigenen Herstellung von Teigwaren, Walzenbreite 140 mm, Schnittbreiten 1,5 und 6 mm wählbar, Teigstärke bis 3 mm in 9 Stufen einstellbar

Pasta Machine

18/0 stainless steel frame, 140 mm roller width, cuts pastry in 1.5 or 6 mm widths, pastry thickness adjustable up to 3 mm

Art-Nr. Part No.	Fläche Size cm	Länge Length cm
983/155	6,5 x 6,5	15,5



Ravioliausstecher, quadratisch

Serie POLARIS, mit seidenmatt poliertem Griff aus Edelstahl 18/10, Ausstecher aus hartverchromtem Zinkguss

Square Ravioli Cutter

with hanging loop, handle 18/10 stainless steel, chrome plated zinc alloy

Art-Nr. Part No.	Länge Length cm	Ø dia. cm
986/155	15,5 cm	6 cm



Ravioliausstecher, rund

Serie POLARIS, mit seidenmatt poliertem Griff aus Edelstahl 18/10, Ausstecher aus hartverchromtem Zinkguss

Round Ravioli Cutter

with hanging loop, handle 18/10 stainless steel, chrome plated zinc alloy

Art-Nr. Part No.	Ø dia. cm	Höhe Height cm	Länge Length cm
3105/100	10	2,5	17,5



Maultaschenformer

aus Edelstahl 18/10, hochglänzend poliert, zum Formen von Maultaschen und Ravioli

Ravioli Mould

18/10 stainless steel, mirror polished finish

Art-Nr. Part No.	Höhe Height cm
6070/050	0,5 l 15
6070/100	1 l 16,5
6070/200	2 l 21,5



Ölkanne

aus Edelstahl 18/10, hochglänzend, mit Scharnierdeckel

Oil Can

18/10 stainless steel, mirror polished finish, with hinged lid

Art-Nr. Part No.	Länge Length cm
5700/190	19 cm



Zange für Pizzableche

aus Edelstahl 18/10, hochglänzend, mit Feder, zum Greifen heißer Back- und Pizzableche

Pan Gripper

18/10 stainless steel, mirror polished finish, with spring, heavy gauge

Art-Nr. Part No.	Länge Length cm
5600/160	15 cm



Zange für Pizzableche

aus Edelstahl 18/10, hochglänzend, zum Greifen heißer Back- und Pizzableche

Pan Gripper

18/10 stainless steel, mirror polished finish

Art-Nr. Part No.	Länge Length cm
5674/210	21



Pizzablechzange

aus Aluminiumguss, mit innenliegender Feder

Pan Gripper

cast aluminium, with internal spring

Antihaft-Pizzablech, perforiert

aus 0,6 mm starkem Stahl, PTFE antihaftbeschichtet, hitzeresistent bis +280°C, mit eingepressten Füßchen, Loch-Ø : 8 mm, ideal auch für Gefrier-Pizza, nicht spülmaschinengeeignet



Perforated Pizza Pan

steel 0.6 mm thick with PTFE non-stick coating, heat resistant up to 280°C, Ø holes: 8 mm, with built-in feet, not dishwasher safe

Art-Nr. Part No.	Höhe Height cm	Ø Boden Ø Base cm	Ø dia. cm
6315/350	1	30,5	35

Pizzablech

aus Schwarzblech, mit gebördeltem Rand, nicht spülmaschinengeeignet.

Pizzableche müssen trocken und eingefettet gelagert werden !

Pizza Pan

blue steel, rolled edge, not dishwasher safe.

Pizza pans must be kept dry and oiled with cooking oil, avoid metal utensils !



Art-Nr. Part No.	Höhe Height cm	Ø Boden Ø Base cm	Ø oben Ø Top cm
1740/140	2,5	12,5	14
1740/160	2,5	14,5	16
1740/180	2,5	16,5	17,5
1740/200	2,5	18	20
1740/220	2,5	20	22
1740/240	2,5	21,5	24
1740/260	2,5	23,5	26
1740/280	2,5	25,5	28
1740/300	2,5	27,5	31
1740/320	2,5	30	33
1740/360	2,5	34	36
1740/400	2,5	37,5	39
1740/450	3,5	42,5	44,5
1740/500	3,5	47,5	51
1740/600	3,5	57,5	60

Antihaft-Pizzablech

aus zweifach PTFE- beschichtetem Stahlblech, mit gebördeltem Rand, hitzeresistent bis +280°C, nicht spülmaschinengeeignet

Pizza Pan

with PTFE non-stick double coated blue steel, rolled edge, heat resistant up to 280°C, not dishwasher safe



Art-Nr. Part No.	Höhe Height cm	Ø Boden Ø Base cm	Ø außen Ø Outside cm
1741/200	2,5	18,5	20,5
1741/240	2,5	21,5	24,5
1741/260	2,5	24	26,5
1741/280	2,5	26,5	28,5
1741/320	2,5	29	32,5

Gelochtes Pizzablech

aus 1 mm Aluminium, Loch-Ø: 11 mm, nicht spülmaschinengeeignet, für extra knusprige Pizzaböden, ideal auch für tiefgekühlte Pizza

Perforated Pizza Pan

aluminium, with 11 mm Ø perforations, not dishwasher safe



Art-Nr. Part No.	Höhe Height cm	Ø Boden Ø Base cm	Ø außen Ø Outside cm
1742/240	1	22	24
1742/260	1	24	26
1742/280	1	26	28,5

Pizza Screen/Gitter

aus Aluminium- Streckgewebe, nicht spülmaschinengeeignet

Pizza Screen

aluminium, not dishwasher safe



Art-Nr. Part No.	Ø dia. cm
1747/200	20
1747/230	23
1747/250	25
1747/280	28
1747/300	30
1747/330	33
1747/360	36
1747/380	38
1747/400	40
1747/450	45
1747/500	50

Pizzableche

Pizza Accessories



contacto

Art-Nr. Part No.	Länge außen Outer Length cm	Breite außen Outer Width cm	Höhe Height cm
1745/400	40	30	3
1745/500	50	35	3

quadratische Maße: / square:

1745/501	50	50	3
1745/601	60	60	3

Backofenmaß 60 x 40 cm:

1745/600	60	40	3
----------	----	----	---



Rechteckiges Pizzablech

aus 0,7 mm starkem Schwarzblech, mit umgelegtem, verstärktem Rand, nicht spülmaschinengeeignet. **Pizzableche müssen trocken und eingefettet gelagert werden!**

Rectangular Pizza Pan

0.7 mm thick blue steel, reinforced edge, not dishwasher proof. **Pizza pans must be kept dry and oiled with cooking oil, avoid metal utensils!**

Art-Nr. Part No.	Höhe Height cm	Fläche Size cm	Ablagehöhe Rack height cm	Anzahl Fächer Slots
---------------------	----------------------	----------------------	---------------------------------	------------------------

für tiefe Teile / for deep parts

1763/011	69	22	6	11
----------	----	----	---	----

für flache Teile / for shallow parts

1763/015	69	22	4	15
----------	----	----	---	----

Anzahl der Fächer einschließlich unterste Ebene.

Number of layers includes the bottom one.



Pizzablechhalter

aus verchromtem Draht, steht selbständig, zur Ablage von Pizza- und Kuchenblechen

Pizza Pan Rack

chrome-plated wire, for pizza pans & baking sheets

Art-Nr. Part No.	Länge Length cm	Breite Width cm	Höhe Height cm
2510/600	60	40	7,5

Deckel separat bestellen: / Please order lid separately:

2510/601	60	40	2,5
----------	----	----	-----



Pizzaballenbehälter

aus weißem HD-Polyethylen, lebensmittelecht, schwere Qualität

Pizza Dough Box

white high density polyethylene, food safe, heavy gauge

Art-Nr. Part No.	Größe Size cm	Länge Length cm
---------------------	---------------------	-----------------------

Borsten aus feinem Messingdraht: / with bristles made of fine brass wire:

1737/174	16,5 x 6	175
----------	----------	-----

Naturborsten aus Palmenfaser: / with natural bristles made of palm fibre:

1737/175	16,5 x 6	175
----------	----------	-----

1737/901 Ersatzbürste Messingborsten / Spare brush with brass bristles

1737/902 Ersatzbürste Naturborsten / Spare brush with natural bristles

Wegen Überlänge Versand nur per Spedition.

Despatched by haulier only.



Pizzaofenbürste

aus Edelstahl 18/10, seidengmatt poliert, starre Stange (Ø 1,8 cm) mit zwei lackierten Buchengriffen, davon einer frei beweglich, Schnellwechsellvorrichtung für Bürste, Borsten wahlweise aus Palmenfaser oder Messing auf unlackiertem Buchenholz, nicht spülmaschinengeeignet

Pizza Oven Brush

18/10 stainless steel, satin polished finish, two beech handles, one slides up and down the lacquered beechwood handle, quick to change brushes, choice of brushes with bristles made of palm fibre or brass on unlacquered beechwood, not dishwasher proof

Art-Nr. Part No.	Länge Length cm	Breite Width cm	Borstenlänge Bristle Length cm
1729/300	29 cm	3 cm	6 cm



Mehlbürste

mit Kunststoffborsten, mit weißem Kunststoffgriff, lebensmittelgeeignet, spülmaschinengeeignet

Flour Brush

plastic bristles, white plastic handle, food safe, dishwasher safe

Pizzaschaufel

ganz aus Aluminium

Pizza Peel

aluminium



Art-Nr. Part No.	Schaufelmaß Scoop dimension cm	Stiellänge Handle Length cm
4765/270	24 x 17	28

Pizzaschaufel

aus Aluminium, mit Holzstiel

Pizza Peel

aluminium, with wooden handle



Art-Nr. Part No.	Schaufelmaß Scoop dimension cm	Stiellänge Handle Length cm
4765/480	35 x 30,5	43
4765/940	35 x 30,5	94

Pizzaschaufel

rechteckige Schaufel, ganz aus Aluminium, Schaufel eloxiert, schwarz eloxierter Stiel 3 cm abgeflacht, sehr stabile Qualität

Pizza Peel

rectangular, completely made of aluminium, scoop anodized, 3 cm wide black handle



Art-Nr. Part No.	Schaufelmaß Scoop dimension cm	Stiellänge Handle Length cm
1736/330	33 x 33	120

Pizzaschaufel

ganz aus Edelstahl, rund, seidenmatt poliert, Stieldicke 2 cm

Pizza Peel

all stainless steel, round satin polished finish, handle Ø 2 cm



Art-Nr. Part No.	Ø Schaufel Ø Scoop cm	Stiellänge Handle Length cm
1760/200	20	130
1760/300	30	120

Pizzaschaufel, kurz

aus 1,2 mm starkem Edelstahl 18/0, seidenmatt poliert, vorderes Segment angeschliffen, hinteres Segment mit Verstärkungsrand, mit schwarzem Griff aus Polypropylen, schwere Qualität

Pizza Peel

1.2 mm thick 18/0 stainless steel, satin polished finish, polypropylene handle, sharp front edge, heavy gauge



Art-Nr. Part No.	Ø dia. cm	Stiellänge Handle Length cm
4760/260	25,5	15

Pizzaheber, groß

aus Edelstahl 18/0, matt poliert, linke und vordere Kante schräg angeschliffen, mit schwarzem Griff aus Polypropylen, schwere Qualität

Pizza Slice

18/0 stainless steel blade, matt polished finish, sharp left and front edge, with black polypropylene handle, heavy gauge



Art-Nr. Part No.	Spatelmaß Blade cm	Länge gesamt Total Length cm
4069/190	19 x 15	32

Grillzubehör

Barbecue Utensils



Art-Nr.	Länge
Part No.	Length
5660/420	42 cm



Grillzange

aus Edelstahl 18/10, hochglänzend mit seidenmattem, ovalem Rohrgriff, gezahnte Greifer, Materialstärke: 1,5 mm, extra hochwertige Qualität

Barbecue Tongs

18/10 stainless steel, mirror polished with satin polished oval handles, serrated blades, material thickness: 1.5 mm, heavy gauge

Art-Nr.	Fläche	Länge gesamt
Part No.	Size	Total Length
	cm	
5661/450	11 x 9	45 cm



Grillwender

aus Edelstahl 18/10, hochglänzend mit seidenmattem, ovalem Griff, geschlitzte Fläche beidseitig gezahnt und vorne verjüngt, Materialstärke: 1,5 mm, extra hochwertige Qualität

Barbecue slice

18/10 stainless steel, mirror polished with satin polished oval handles, serrated, slotted blade, material thickness: 1.5 mm, heavy gauge

Art-Nr.	Zinkenlänge	Länge gesamt
Part No.	Prongs Length	Total Length
5662/440	9 cm	44 cm



Grillgabel

aus Edelstahl 18/10, hochglänzend mit seidenmattem, ovalem Griff, Materialstärke: 1,5 mm, extra hochwertige Qualität

Barbecue Fork

18/10 stainless steel, mirror polished with satin polished oval handles, material thickness: 1.5 mm, heavy gauge

Art-Nr.	Borstenlänge	Länge gesamt
Part No.	Bristle Length	Total Length
5663/450	5 cm	45 cm

5663/901 Ersatzpinsel / spare brush



Grillpinsel

aus Edelstahl 18/10, hochglänzend mit seidenmattem, ovalem Griff, austauschbarer Pinsel aus Naturborsten, Materialstärke: 1,5 mm, extra hochwertige Qualität

Barbecue Brush

18/10 stainless steel, mirror polished with satin polished oval handles, replaceable brush made of natural bristles, material thickness: 1.5 mm, heavy gauge

Art-Nr.	Länge
Part No.	Length
5669/004	42 cm - 45 cm



Grill-Set, 4-teilig

aus Edelstahl 18/10, hochglänzend mit seidenmattem, ovalem Griff, Materialstärke: 1,5 mm, verpackt im Karton, extra hochwertige Qualität

Barbecue Utensils Set

18/10 stainless steel, mirror polished with satin polished oval handles, material thickness: 1.5 mm, heavy gauge, boxed

Küchenhandschuhe

Fäustlinge ganz aus gesteppter, schwarzer Baumwolle, waschbar bei +40°C

Oven Mitts

black quilted cotton, washable up to +40°C,



Art-Nr. Part No.	Länge Length cm	Breite Width cm
6533/360	34	17

Preis je Paar
Priced per pair.

Küchenhandschuhe

Fäustlinge ganz aus Baumwolle, schwerer Canvas, Innenfutter weich aufgeraut, waschbar bei +40°C

Kitchen Mitts

heavy canvas, washable up to +40°C



Art-Nr. Part No.	Länge Length cm	Breite Width cm
6536/360	36	15

Preis je Paar.
Priced per pair

Backhandschuhe

Fäustlinge ganz aus Baumwolle, doppelte Schlinge (Frottee), Stulpe Canvas, waschbar bei +60°C

Bakers Mitts

thick cotton with canvas sleeve, washable up to +60°C



Art-Nr. Part No.	Länge Length cm	Breite Width cm
6543/300	30	15
6543/400	38	17

Preis je Paar.
Priced per pair

Backhandschuhe mit Stulpen

Fäustlinge ganz aus Baumwolle, einfache Schlinge (Frottee), Innenhand und Daumen verstärkt, lange Stulpe Canvas, waschbar bei +60°C

Bakers Mitts

cotton with canvas sleeve, washable up to +60°C



Art-Nr. Part No.	Länge Length cm	Breite Width cm
6544/400	44,5	15

Preis je Paar.
Priced per pair

Topflappen

ganz aus Baumwolle, doppelte Schlinge (Frottee), Rückseite mit Gummibandschlaufe, waschbar bei +60°C, schwere Qualität

Oven Cloth

heavy cotton, with elasticated loop, washable up to +60°C



Art-Nr. Part No.	Länge Length cm	Breite Width cm
6530/300	30	24

Preis je Paar.
Priced per pair.

Küchen- Fingerhandschuhe

ganz aus Baumwolle, Canvas-Stulpe, waschbar bei +40°C, sehr strapazierfähig

Kitchen Gloves

canvas cotton, washable up to +40°C



Art-Nr. Part No.	Länge Length cm	Breite Width cm
6534/340	34	15

Preis je Paar
Priced per pair.

Rührbesen Whisks

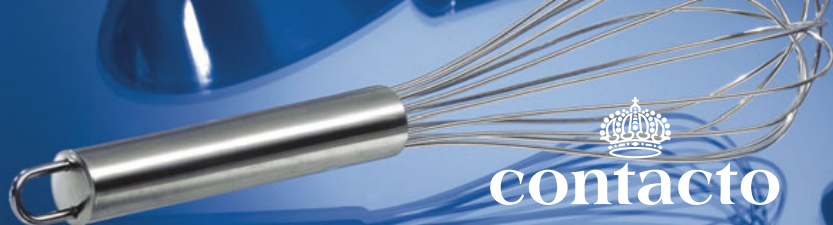

Art-Nr. Part No.	Länge Length cm	∅ Draht ∅ Wire mm	Stiellänge Handle Length cm
826/250	25	2,2	13
826/300	30	2,2	13

Mit Verstärkungsschlaufe: / With reinforcing loop:

826/350	36	2,2	13
826/400	41	2,2	13
826/450	45	2,2	13
826/500	50	2,2	13
826/550	55	2,2	16
826/600	60	2,2	16



Rührbesen

16 dicke Drähte, aus Edelstahl 18/10, ohne Aufhängeschlaufe, Stieldicke 2,7 cm, absolut wasserdicht, schwere Qualität

Heavy Whisk

8 thick wires, 18/10 stainless steel, handle ∅ 27mm, watertight seal

Art-Nr. Part No.	Länge Length cm	∅ Draht ∅ Wire mm	Stiellänge Handle Length cm
911/230	24	2	10
911/270	28	2	10
911/300	31	2	10
911/350	35	2	10

Mit Verstärkungsring: / With reinforcing ring:

911/400	40	2,5	11
911/500	50	2,5	19,5
911/600	60	2,5	20

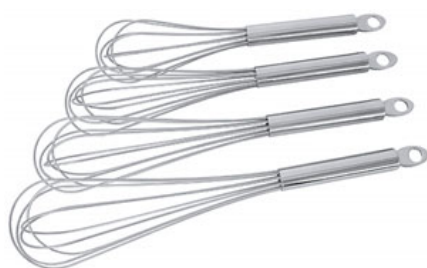

Rührbesen/Schlagbesen

10 dicke Drähte, aus Edelstahl 18/10, mit Aufhängeschlaufe, Stieldicke 2 cm, durch Spezialabdichtung absolut wasserdicht, extra schwere Qualität

Heavy Whisk

5 thick wires, 18/10 stainless steel, handle ∅ 20 mm with hanging loop, watertight seal, extra heavy gauge

Art-Nr. Part No.	Länge Length cm	∅ Draht ∅ Wire mm	Stiellänge Handle Length cm	∅ max. cm
913/100	115	25	85	13,5
913/145	145	30	110	16



Kesselbesen

20 dicke Drähte, bauchige Form, Drähte und Stiel aus Edelstahl 18/10, Stieldicke 3 cm, mit Aufhängeöse, durch Spezialabdichtung absolut wasserdicht, extra schwere Qualität für extremste Belastungen

Large Heavy Whisk

10 thick wires, handle ∅ 30 mm, 18/10 stainless steel, watertight seal, extra heavy gauge

Art-Nr. Part No.	Länge Length cm	∅ Draht ∅ Wire mm	Stiellänge Handle Length cm	∅ max. cm
917/060	63	2,8	34	12,5
917/070	71	2,8	38	13
917/080	80	2,8	44	15,5
917/100	100	3,8	60	18
917/125	125	3,8	85	18,5
917/150	150	3,8	107,5	17
917/180	180	3,8	142	18



Rührbesen

10 extra dicke Drähte, ganz aus Edelstahl 18/10, mit Aufhänger, Stieldicke 3 cm, geeignet zum Einspannen in Rührmaschinen, Spezialabdichtung absolut wasserdicht, extra schwere Qualität für extremste Belastungen

Large Heavy Whisk

5 extra thick wires, 18/10 stainless steel, handle ∅ 30 mm, watertight seal, extra heavy gauge

Art-Nr. Part No.	Länge Length cm	∅ Draht ∅ Wire mm	Stiellänge Handle Length cm
820/300	33	2,4	13

Mit Verstärkungsschlaufe: / With reinforcing loop:

820/350	38,5	2,4	13
820/400	43,5	2,4	13



Rührbesen

16 dicke Drähte, aus Edelstahl 18/10, mit Aufhängeschlaufe, Stieldicke 2,7 cm, absolut wasserdicht, schwere Qualität

Heavy Whisk

8 thick wires, 18/10 stainless steel, handle ∅ 27mm with hanging loop, watertight seal

Schneebeesen

24 dünne Drähte, aus Edelstahl 18/10, ohne Aufhängeschlaufe, Stieldicke 2,7 cm, absolut wasserdicht, schwere Qualität

Whisk

12 piano wires, 18/10 stainless steel, handle Ø 27 mm, watertight seal



Art-Nr. Part No.	Länge Length cm	Ø Draht Ø Wire mm	Stiellänge Handle Length cm
834/250	26	1,3	13
834/300	30	1,3	13
834/350	35	1,3	13
834/400	40	1,3	16
834/450	45	1,3	16
834/500	50	1,3	16

Schneebeesen

24 dünne Drähte, aus Edelstahl 18/10, mit Aufhängeschlaufe, Stieldicke 2,7 cm, absolut wasserdicht, schwere Qualität

Whisk

12 piano wires, 18/10 stainless steel, handle Ø 27mm with hanging loop, watertight seal



Art-Nr. Part No.	Länge Length cm	Ø Draht Ø Wire mm	Stiellänge Handle Length cm
830/250	28	1,3	11
830/300	33	1,3	11
830/350	38	1,3	11
830/400	43	1,3	11

Schneebeesen

14 dünne Drähte, aus Edelstahl 18/10, ohne Aufhängeschlaufe, Stieldicke 2 cm, mittel-schwere Qualität

Whisk

7 piano wires, 18/10 stainless steel, handle Ø 20mm



Art-Nr. Part No.	Länge Length cm	Ø Draht Ø Wire mm	Stiellänge Handle Length cm
835/200	20	1,3	10
835/250	25	1,3	11,5
835/300	30	1,3	13

Rührbesen

16 dicke Drähte, aus Edelstahl 18/10, ohne Aufhängeschlaufe, rutschhemmender, thermoplastischer, abrissfester Griff, die oktagonale Formgebung ermöglicht handliches, ermüdungsfreies Rühren, absolut spülmaschinenfest, schwere Spitzen-Qualität

Whisk

8 thick wires, 18/10 stainless steel, octagonal thermoplastic non slip handle, dishwasher proof, very high quality



Art-Nr. Part No.	Länge gesamt Total Length cm	Ø Draht Ø Wire mm	Stiellänge Handle Length cm
821/250	25	1,5	12
821/300	30	1,5	12
821/400	40	2	14
821/450	45	2	22

Rührbesen

16 dicke Drähte, mit Effizienz steigernden Zusatzschlaufen, aus Edelstahl 18/10, mit Aufhängeschlaufe, Stieldicke 2,5 cm, absolut wasserdicht

Whisk

8 thick wires with rings to increase effectiveness, 18/10 stainless steel, 25mm Ø handle with hanging loop



Art-Nr. Part No.	Länge Length cm	Ø Draht Ø Wire mm	Stiellänge Handle Length cm
827/280	28	2,0	17
827/350	35	2,0	17
827/450	45	2,0	17
827/550	55	2,0	17

Rührbesen Whisks



Art-Nr. Part No.	Länge Length	∅ Draht ∅ Wire
949/200	22,5 cm	1,4 mm
949/250	27 cm	1,4 mm
949/300	32 cm	1,4 mm



Schneebesen

Serie POLARIS, 14 dünne Drähte, mit Aufhängeschleufe, ganz aus Edelstahl 18/10

Whisk

7 piano wires, with hanging loop, all 18/10 stainless steel

Art-Nr. Part No.	Länge Length	∅ Draht ∅ Wire
907/310	31 cm	4 mm



Rührbesen, Polyamid

Serie POLARIS, mit Griff aus Edelstahl 18/10, Drähte aus Polyamid hitzeresistent bis +220°C, ideal für beschichtete Pfannen und Sauteusen

Whisk

handle 18/10 stainless steel, polyamide head heat resistant up to +220°C

Art-Nr. Part No.	Länge Length	∅ Draht ∅ Wire	∅ Griff ∅ Handle
	cm	mm	cm
940/210	21,5	1,4	1,5
940/260	26	1,4	2,0



Tellerschneebesen

Serie POLARIS, 8 dünne Drähte, mit Aufhängeschleufe, schwere Qualität, ganz aus Edelstahl 18/10

Flat Whisk

4 piano wires, with hanging loop, all 18/10 stainless steel

Art-Nr. Part No.	Länge Length
900/250	29 cm



Schaumschläger

ganz aus Edelstahl 18/10, Draht-∅ Stiel: 3 mm, Draht-∅ Quirl: 1 mm, robuste Qualität

Egg Whisk

all 18/10 stainless steel, robust quality

Art-Nr. Part No.	Länge Length
828/200	20 cm



Mini-Rührbesen

aus Edelstahl, optimal zum Zubereiten von kleinsten Mengen feiner Saucen und Eiern, ideal auch als Cocktail-Rührbesen

Mini Whisk

stainless steel



contacto



Schöpfkellen Ladles



contacto

Art-Nr. Part No.	∅ dia. cm	Stiellänge Handle Length cm
82/050	0,03 l	5
82/060	0,06 l	6
82/070	0,08 l	7
82/080	0,125 l	8
82/090	0,2 l	9
82/100	0,25 l	10
82/110	0,33 l	11
82/120	0,5 l	12
82/140	0,75 l	14
82/160	1 l	16
82/180	1,5 l	18
82/200*	2 l	20

* mit angesetztem Stiel

* spot welded handle



Schöpfkelle, fugenlos

aus Edelstahl 18/10, matt poliert, Maßstempelung auf Stiel mit ∅ und Volumen-angabe, schwere Qualität

Ladle

18/10 stainless steel, matt polished finish, inside of bowl mirror finish, one piece, capacity and diameter stamped on handle, heavy gauge

Art-Nr. Part No.	∅ dia. cm	Stiellänge Handle Length cm
81/070	0,08 l	7
81/080	0,125 l	8
81/090	0,2 l	9
81/100	0,25 l	10
81/120	0,5 l	12



Kurze Schöpfkelle, fugenlos

mit kurzem Stiel, aus Edelstahl 18/10, hochglänzend, Stempelung auf Stiel mit ∅ und Volumenangabe, schwere Qualität

Ladle, short handle

18/10 stainless steel, mirror polished finish, one piece, capacity and diameter stamped on handle, heavy gauge

Art-Nr. Part No.	∅ dia. cm	Stiellänge Handle Length cm
920/040	0,02 l	4
920/045	0,025 l	4,5
920/050	0,03 l	5
920/060	0,06 l	6
920/065	0,07 l	6,5
920/070	0,08 l	7
920/080	0,125 l	8
920/090	0,2 l	9
920/100	0,25 l	10
920/110	0,33 l	11
920/120	0,5 l	12
920/140	0,75 l	14
920/160	1 l	16
920/180	1,5 l	18
920/200*	2 l	20

* mit angesetztem Stiel / * spot welded handle



Schöpfkelle, fugenlos

aus Edelstahl 18/10, hochglänzend, Maßstempelung auf Stiel mit ∅ und Volumen-angabe, schwere Qualität

Ladle

18/10 stainless steel, mirror polished finish, one piece, capacity and diameter stamped on handle, heavy gauge

Art-Nr. Part No.	∅ innen ∅ Inside cm	Stiellänge Handle Length cm	Stärke Thickness mm
80/050	0,03 l	5	27
80/060	0,05 l	6	29
80/070	0,08 l	7	30
80/080	0,125 l	8	32
80/090	0,15 l	9	33,5
80/100	0,25 l	10	35
80/110	0,3 l	11	36
80/120	0,35 l	12	36,5
80/140	0,55 l	14	37



Schöpfkelle, fugenlos

aus Edelstahl 18/10, hochglänzend, mit Schüttrand, mit extra breitem, seidenmatt poliertem Stiel (Materialstärke siehe Tabelle), Maßstempelung auf Stiel, extra schwere Qualität

Ladle

18/10 stainless steel, mirror polished finish, one piece, with extra wide satin polished finish handle (see table for material thickness), capacity stamped on handle, extra heavy gauge

Schöpfkelle mit Holzstiel

aus Edelstahl 18/10, hochglänzend poliert, fugenlos verschweißt, mit 3 cm dickem Birkenholzstiel, schwere Qualität



Art-Nr. Part No.		Ø dia. cm	Stiellänge Handle Length cm
83/240	3,5 l	25	80

Large Ladle

18/10 stainless steel, mirror polished finish, with birchwood handle Ø 30 mm, heavy gauge

Schöpfkelle

aus Edelstahl 18/10, hochglänzend poliert, mit fugenlos verschweißtem Rundstiel (Ø 30 mm) aus Edelstahl, schwere Qualität



Art-Nr. Part No.		Ø dia. cm	Stiellänge Handle Length cm
84/200	2 l	20	74
84/240	4 l	24	94

Large Ladle

18/10 stainless steel, mirror polished finish, one piece, round handle Ø 30 mm, heavy gauge

Schöpfkelle, leicht

aus Edelstahl, fugenlos, ohne Maßstempel, leichte Qualität



Art-Nr. Part No.		Ø dia. cm	Stiellänge Handle Length cm
97/060	0,04 l	6	22
97/080	0,15 l	8	27
97/100	0,2 l	10	28
97/120	0,3 l	12	28

Ladle

stainless steel, one piece, economy

Suppenschöpfer

Serie ERGONOM, aus Edelstahl 18/0, hochglänzend, ergonomisch profilierter Griff aus Edelstahl 18/10, fugenlos



Art-Nr. Part No.		Ø dia. cm	Stiellänge Handle Length cm
7785/070	0,06 l	7	25
7785/090	0,1 l	9	26

Soup Ladle

18/10 stainless steel handle, ergonomically designed, one piece, 18/0 stainless steel bowl, mirror polished finish

Suppenschöpfer, oval

Serie POLARIS, seidenmatt polierter Griff, ganz aus Edelstahl 18/10, hochglänzend



Art-Nr. Part No.	Löffelmaß Bowl Size cm	Länge gesamt Total Length cm	
960/300	6 x 7	28	0,06 l
960/320	8 x 9	31	0,1 l

Soup Ladle

with hanging loop, mirror polished with satin polished handle, all 18/10 stainless steel

Schöpfkelle

Serie NAUTILA, aus Edelstahl, fugenlos, hochglänzend, mit Hakengriff, ohne Maßstempelung, schwere Qualität



Art-Nr. Part No.	Löffelmaß Bowl Size cm	Länge gesamt Total Length cm	
1881/090	9,8 x 9,8	36,5	0,1 l

Soup Ladle

stainless steel, mirror polished finish, one piece, heavy gauge



Art-Nr. Part No.	Löffelmaß Bowl Size cm	Stiellänge Handle Length cm	
9001/220	9 x 7,5	25	0,1 l
9001/290	9 x 10,5	27	0,2 l



Suppenkelle, oval

Serie LE BUFFET, mit schwarzem Nylon-Griff, Kelle aus Edelstahl 18/10, schwere Qualität

Soup Ladle

LE BUFFET range, with black nylon handle, one piece, heavy gauge, 18/10 stainless steel

Art-Nr. Part No.	∅ dia. cm	Stiellänge Handle Length cm
1815/100	0,12 l	10



Bouillonkelle

aus Edelstahl 18/10, extra flach, fugenlos, hochglänzend, schwere Qualität

Shallow Soup Ladle

18/10 stainless steel, mirror polished finish, one piece, heavy gauge

Art-Nr. Part No.	∅ dia. cm	Stiellänge Handle Length cm
1818/045	0,02 l	4,5
1818/050	0,03 l	5
1818/060	0,06 l	6
1818/065	0,07 l	6,5
1818/070	0,08 l	7
1818/080	0,125 l	8
1818/090	0,2 l	9

Weitere Größen auf Anfrage.
Further sizes on request.



Servier- / Milchkelle, fugenlos

aus Edelstahl 18/10, hochglänzend, mit zwei Ausgusschnäupen, schwere Qualität

Tasting/Sauce Ladle

18/10 stainless steel, mirror polished finish, one piece, with two pouring lips, heavy gauge

Art-Nr. Part No.	∅ dia. cm	Stiellänge Handle Length cm
1819/045	0,02 l	4,5
1819/050	0,03 l	5
1819/065	0,06 l	6,5

Weitere Größen auf Anfrage.
Further sizes on request.



Dressinglöffel, fugenlos

aus Edelstahl 18/10, hochglänzend, mit zwei Ausgusschnäupen, Stiel im 90° Winkel angesetzt, schwere Qualität

Dressing/Sauce Ladle

18/10 stainless steel, mirror polished finish, one piece, with two pouring lips, heavy gauge

Art-Nr. Part No.	∅ dia. cm	Stiellänge Handle Length cm
1816/065	0,06 l	6,5



Dressinglöffel, fugenlos

mit extra langem Stiel, aus Edelstahl 18/10, hochglänzend, mit zwei Ausgusschnäupen, Stiel im 90° Winkel angesetzt, schwere Qualität

Dressing/Sauce Ladle

long handle, 18/10 stainless steel, mirror polished finish, one piece, with two pouring lips, heavy gauge

Art-Nr. Part No.	∅ dia. cm	Stiellänge Handle Length cm
3354/335	0,03 l	4,5



Dressinglöffel

Serie BUFFET ONE, aus Edelstahl 18/10, fugenlos, hochglänzend polierte Laffe, seidenmatt polierter, angewinkelter Stiel

Dressing Ladle

BUFFET ONE range, 18/10 stainless steel, one piece, mirror polished, satin polished angled handle

Schaumlöffel, fugenlos

aus Edelstahl 18/10, hochglänzend, flache Form, mit 4 mm Lochung, schwere Qualität

Skimmer

18/10 stainless steel, mirror polished finish, one piece, with 4 mm perforations, heavy gauge



Art-Nr. Part No.	∅ dia.	Stiellänge Handle Length
72/080	8 cm	28 cm
72/100	10 cm	32 cm
72/120	12 cm	36 cm
72/140	14 cm	40 cm
72/160	16 cm	43 cm
72/180	18 cm	44 cm
72/200	20 cm	47 cm

Schaumlöffel, fugenlos

aus Edelstahl 18/10, hochglänzend, flache Form, mit kurzem Stiel, mit 4 mm Lochung, extra schwere Qualität

Skimmer

short handle, 18/10 stainless steel, mirror polished finish, one piece, with 4 mm perforations, extra heavy gauge



Art-Nr. Part No.	∅ dia.	Stiellänge Handle Length
73/060	6 cm	22 cm
73/080	8 cm	22 cm
73/100	10 cm	22 cm
73/120	12 cm	25 cm
73/140	14 cm	25 cm

Schaumlöffel, fugenlos

aus Edelstahl 18/10, hochglänzend, flache Form, mit extra breitem, seidenmatt poliertem Stiel (Materialstärke: 3,5 mm), mit 4 mm Lochung, extra schwere Qualität

Skimmer

18/10 stainless steel, mirror polished finish, with extra wide satin polished finish handle, material thickness: 3.5mm with 4 mm perforations, one piece, extra heavy gauge



Art-Nr. Part No.	∅ dia.	Stiellänge Handle Length
70/080	8 cm	32,5 cm
70/100	10 cm	33 cm
70/120	12 cm	38 cm
70/140	14 cm	40,5 cm
70/160	16 cm	42 cm
70/180	18 cm	42,5 cm
70/200	20 cm	44 cm

Schaumlöffel

aus Edelstahl 18/10, seidenglänzend poliert, flache Form, mit angesetztem Stiel (Rohr-Ø 34 mm), mit 3,5 mm Lochung, schwere Qualität

Large Skimmer

18/10 stainless steel, satin polished finish, two piece, with 3.5 mm perforations, heavy gauge



Art-Nr. Part No.	∅ dia.	Stiellänge Handle Length
74/250	25 cm	92 cm

Schaumkelle, fugenlos

aus Edelstahl 18/10, hochglänzend, tiefe Form, 5 bis 6 mm Perforierung, extra schwere Qualität

Perforated Ladle

18/10 stainless steel, mirror polished finish, one piece, capacity stamped on handle, 5 to 6 mm perforations, heavy gauge



Art-Nr. Part No.	∅ dia.	Stiellänge Handle Length
75/070	0,08 l	7 cm
75/080	0,125 l	8 cm
75/090	0,2 l	9 cm
75/100	0,25 l	10 cm
75/120	0,5 l	12 cm
75/140	0,75 l	14 cm
75/160	1 l	16 cm

Schaumkellen Skimmers and Perforated Ladles



Art-Nr. Part No.	∅ dia. cm	Stiellänge Handle Length cm
87/100	0,25 l	10
87/120	0,5 l	12



Kurze Schaumkelle, fugenlos
mit kurzem Stiel, aus Edelstahl 18/10, hochglänzend, tiefe Form, 5 mm Perforierung, schwere Qualität

Perforated Ladle

short handle, 18/10 stainless steel, mirror polished finish, one piece, capacity stamped on handle, 5 mm perforations, heavy gauge

Art-Nr. Part No.	Löffelmaß Bowl Size cm	Stiellänge Handle Length cm	0,075 l
5601/110	10 x 7	37	0,075 l



Seihlöffel, perforiert, längs
aus Edelstahl 18/10, hochglänzend, fugenlos, mit 4 mm Lochung, schwere Qualität

Perforated Basting Spoon

18/10 stainless steel, mirror polished finish, one piece, with 4 mm perforations, heavy gauge

Art-Nr. Part No.	Löffelmaß Bowl Size cm	Stiellänge Handle Length cm	0,075 l
5602/110	7 x 10	37	0,075 l



Seihlöffel, perforiert, quer
für Rechtshänder, aus Edelstahl 18/10, hochglänzend, fugenlos, mit 4 mm Lochung, schwere Qualität

Perforated Gravy Spoon

18/10 stainless steel, mirror polished finish, one piece, with 4 mm perforations, heavy gauge

Art-Nr. Part No.	Löffelmaß Bowl Size cm	Länge gesamt Total Length cm
970/350	11 x 10	33



Fisch-/ Schaumlöffel, oval
Serie POLARIS, seidenmatt polierter Griff, ganz aus Edelstahl 18/10, hochglänzend

Oval Skimmer / Fish Lifter

with hanging loop, mirror polished with satin polished handle, all 18/10 stainless steel

Art-Nr. Part No.	Länge Length cm	∅ dia. cm
969/350	35 cm	11 cm



Schaumlöffel, rund

Serie POLARIS, mit seidenmatt poliertem Griff aus Edelstahl 18/10, Löffel aus Edelstahl 18/0, hochglänzend

Skimmer

with hanging loop, handle 18/10 stainless steel, satin polished, bowl 18/0 stainless steel mirror polished

Art-Nr. Part No.	∅ dia. cm	Stiellänge Handle Length cm
903/330	0,075 l	10



Fett-Trennlöffel

Serie POLARIS, ganz aus Edelstahl 18/10, mit seidenmatt poliertem Griff, mit sieben seitlichen Schlitzen, ideal auch als Bowlekelle

Fat Ladle

mirror polished, with satin polished handle, all 18/10 stainless steel, with seven slits inside of top of bowl

Back-/Frittierlöffel

aus Edelstahl, mit Gitternetz, hochglänzend, sehr stabile Ausführung

Skimmer/ Spider

stainless steel, mirror polished finish, heavy gauge



Art-Nr. Part No.	Stiellänge Handle Length	Ø Schaufel Ø Scoop
86/095	27 cm	10 cm
86/120	27 cm	12 cm
86/160	35 cm	16 cm
86/180	41 cm	18 cm
86/200	43 cm	20 cm
86/260	50 cm	26 cm

Frittierschaufel

rund, aus Edelstahl 18/10, elektropliert; schwere, extra hochwertige Qualität

Skimmer / Spider

18/10 stainless steel, electro-polished, heavy gauge

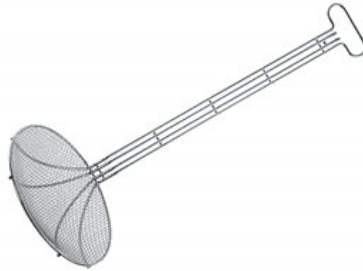

Art-Nr. Part No.	Stiellänge Handle Length	Ø Schaufel Ø Scoop
92/280	60 cm	28 cm

Frittierschaufel

rechteckig, aus Edelstahl 18/10, elektropliert, schwere Qualität

Skimmer

18/10 stainless steel, electro-polished, heavy gauge



Art-Nr. Part No.	Schaufelmaß Scoop dimension cm	Stiellänge Handle Length cm
93/280	28 x 23	61,5

Frittierlöffel

rund, aus Edelstahl, konzentrische Ringe

Skimmer / Spider

stainless steel



Art-Nr. Part No.	Stiellänge Handle Length	Ø Schaufel Ø Scoop
95/160	43 cm	15 cm
95/180	43 cm	17,5 cm
95/200	50 cm	20 cm
95/240	50 cm	24 cm
95/255	50 cm	26 cm
95/275	50 cm	28 cm
95/300	50 cm	30 cm

Netzschaumlöffel, feines Gewebe

aus Edelstahl 18/10, matt poliert, mit extra breitem Rand und angesetztem Stiel, schwere Qualität

Skimmer - fine mesh

18/10 stainless steel, matt polished, with extra wide rim, two piece, fine mesh



Art-Nr. Part No.	Stiellänge Handle Length	Ø Schaufel Ø Scoop
78/150	40 cm	16 cm

Nestbacklöffel

ganz aus Edelstahl, elektropliert, zweiteilig, spülmaschinengeeignet, Maschenweite: 3 x 3 mm, hochqualitative Ausführung

Birds Nest Fryer

stainless steel, electro-polished, two piece, 3 x 3 mm mesh, dishwasher proof, high quality



Art-Nr. Part No.	Stiellänge Handle Length cm	Ø außen Ø Outside cm	Ø innen Ø Inside cm
188/090	25,5	9	7,5
188/130	26	13	11,5

Schaufeln Chip Scoops



Art-Nr. Part No.	Schaufelmaß Scoop dimension cm	Stiellänge Handle Length cm
281/200	20 x 17	20



Netzbackschaufel

aus Edelstahl, elektropoliert, Lochmaß
4 x 4 mm, schwere, robuste Ausführung

Chip Shovel

stainless steel, electro-polished, hole size
4 x 4 mm, heavy gauge

Art-Nr. Part No.	Schaufelmaß Scoop dimension cm	Stiellänge Handle Length cm
---------------------	--------------------------------------	-----------------------------------

Gelocht (Ø 8 mm): / Perforated (Ø 8 mm):

280/340	21,5 x 17,5	15,5
---------	-------------	------

Ungelocht: / Plain:

280/820	21,5 x 17,5	15,5
---------	-------------	------



Backschaufel

aus Edelstahl 18/10, mit geschlossenem
Hohlgriff, schwere Qualität

Chip Shovel

18/10 stainless steel, closed hollow handle,
heavy gauge

Art-Nr. Part No.	Schaufelmaß Scoop dimension cm	Länge gesamt Total Length cm
---------------------	--------------------------------------	------------------------------------

Mit Flachgriff: / with flat handle:

5698/251	10 x 8	25,5
----------	--------	------

Mit Hohlgriff: / with hollow handle:

5698/255	10 x 8	25,5
----------	--------	------



Schaufel

gelocht, aus Edelstahl, hochglänzend, ideal für
Pommes frites u.a.

Perforated Chip Scoop

stainless steel, mirror polished

Art-Nr. Part No.	Schaufelmaß Scoop dimension cm	Länge gesamt Total Length cm
---------------------	--------------------------------------	------------------------------------

3206/280	10,5 x 9	28
----------	----------	----



Buffet-Schaufel

aus Edelstahl, hochglänzend, Griff aus
schwarzem Polypropylen, hitzeresistent bis
+120°C, spülmaschinenfest

Scoop

stainless steel, mirror polished finish, black
polypropylene handle, heat resistant up to
+120°C, dishwasher proof

Art-Nr. Part No.	Schaufelmaß Scoop dimension cm	Stiellänge Handle Length cm
---------------------	--------------------------------------	-----------------------------------

Für Rechtshänder: / Right handed:

5610/140	14 x 14	14
----------	---------	----

5610/170	17 x 17	14
----------	---------	----

5610/230	23 x 21	14
----------	---------	----

Für Linkshänder: / Left handed:

5610/231	23 x 21	14
----------	---------	----

Universal mit 2 Griffen (ohne Abb.): / Double handed:

5610/233	23 x 21	14
----------	---------	----



Pommes frites-/ Abfüll-Schaufel

aus Edelstahl 18/10, hochglänzend, auch zum
Abfüllen von Gebäck und Konfekt in Tüten,
schwere Qualität

Chip Bagger

18/10 stainless steel, mirror polished

Art-Nr. Part No.	Schaufelmaß Scoop dimension cm	Höhe Height cm
---------------------	--------------------------------------	----------------------

5688/001	28,5 x 17	9
----------	-----------	---



Gyros-/ Dönerschaufel

aus Edelstahl 18/10, mit Kunststoffgriff

Kebab Catcher

18/10 stainless steel, with plastic handle

Art-Nr. Part No.	Länge Length cm	Schaufelmaß Scoop dimension cm
---------------------	-----------------------	--------------------------------------

3470/120	33	12 x 14,5
----------	----	-----------



Pommes frites Schaufel

ganz aus Polyamid, hitzebeständig bis +220°C,
lebensmittelgeeignet

Chip Scoop

polyamide, heat resistant up to +220°C, food
safe

Gießlöffel, längs

aus Edelstahl 18/10, hochglänzend, fugenlos, schwere Qualität



Art-Nr. Part No.	Löffelmaß Bowl Size cm	Stiellänge Handle Length cm	
35/110	10 x 7	37	0,075 l

Basting Spoon

18/10 stainless steel, mirror polished finish, one piece, heavy gauge

Gießlöffel, quer

aus Edelstahl 18/10, fugenlos, hochglänzend, schwere Qualität



Art-Nr. Part No.	Löffelmaß Bowl Size cm	Stiellänge Handle Length cm	
25/110	7 x 10	37	0,075 l

Gravy Spoon

18/10 stainless steel, mirror polished finish, one piece, heavy gauge

Ausführung für Linkshänder: / Left handed:			
5603/370	7 x 10	37	0,075 l

Saucenkelle, fugenlos

aus Edelstahl 18/10, hochglänzend, mit beidseitigem Ausguss, schwere Qualität



Art-Nr. Part No.	Löffelmaß Bowl Size cm	Stiellänge Handle Length cm	
1814/060	8 x 6	22	0,04 l

Shallow Sauce Ladle

18/10 stainless steel, mirror polished finish, with two pouring lips, heavy gauge

Saucenkelle, fugenlos

aus Edelstahl 18/10, hochglänzend, mit einseitigem Ausguss, schwere Qualität



Art-Nr. Part No.	Löffelmaß Bowl Size cm	Stiellänge Handle Length cm	
1811/220	7,5 x 4,5	22	0,03 l

Sauce/Gravy Ladle

18/10 stainless steel, mirror polished finish, heavy gauge

Saucenlöffel

Serie BUFFET ONE, aus Edelstahl 18/10, fugenlos, beidseitige Ausgusschnaupe, hochglänzend polierte Laffe, seidenmatt polierter, angewinkelter Stiel



Art-Nr. Part No.	Löffelmaß Bowl Size cm	Ø dia. cm	Länge gesamt Total Length cm
3357/210	0,03 l	6	20,5

Sauce Ladle

BUFFET ONE range, 18/10 stainless steel, one piece, mirror polished, satin polished angled handle

Saucengießlöffel

Serie POLARIS, seidenmatt polierter Griff, ganz aus Edelstahl 18/10, hochglänzend



Art-Nr. Part No.	Löffelmaß Bowl Size cm	Stiellänge Handle Length cm	
974/280	7 x 5	21	0,02 l

Sauce/Gravy Ladle

with hanging loop, mirror polished with satin polished handle, all 18/10 stainless steel

Saucengießlöffel

Serie ERGONOM, aus Edelstahl 18/0, hochglänzend, ergonomisch profilierter Griff aus Edelstahl 18/10, fugenlos



Art-Nr. Part No.	Löffelmaß Bowl Size cm	Stiellänge Handle Length cm	
7790/290	7 x 5,5	22	0,025 l

Sauce/Gravy Ladle

18/10 stainless steel handle, 18/0 stainless steel bowl, mirror polished finish

Gieß- und Servierlöffel Sauce Ladles



Art-Nr. Part No.	Schaufelmaß Scoop dimension cm	Länge gesamt Total Length cm
973/330	9 x 8,5	33



Woklöffel

Serie POLARIS, seidenmatt polierter Griff, ganz aus Edelstahl 18/10, hochglänzend

Chinese Spatula

with hanging loop, mirror polished with satin polished handle, all 18/10 stainless steel

Art-Nr. Part No.	Löffelmaß Bowl Size cm	Länge gesamt Total Length cm
1850/270	10 x 8	27



Gemüselöffel, fugenlos

aus Edelstahl 18/10, hochglänzend, mit seidenmatt poliertem Stiel (Materialstärke: 3 mm), flache Form, extra schwere Qualität

Serving Spoon

18/10 stainless steel, mirror polished with satin polished handle, material thickness: 3 mm, shallow design, extra heavy gauge

Art-Nr. Part No.	Löffelmaß Bowl Size cm	Länge gesamt Total Length cm
945/320	10 x 7,5	30,5



Servierlöffel

Serie POLARIS, seidenmatt polierter Griff, ganz aus Edelstahl 18/10, hochglänzend

Serving Spoon

with hanging loop, mirror polished with satin polished handle all 18/10 stainless steel

Art-Nr. Part No.	Löffelmaß Bowl Size cm	Länge gesamt Total Length cm
1882/350	10 x 7	35



Gieß-/Servierlöffel

Serie NAUTILA, aus Edelstahl, fugenlos, hochglänzend, mit Hakengriff, schwere Qualität

Serving Spoon

stainless steel, mirror polished finish, heavy gauge

Art-Nr. Part No.	Löffelmaß Bowl Size cm	Stiellänge Handle Length cm	
715/175	7 x 5	14	0,015 l



Saucengießlöffel

fugenlos, aus Edelstahl 18/10, hochglänzend, extra schwere Ausführung

Sauce/Gravy Ladle

18/10 stainless steel, mirror polished finish, heavy gauge

Art-Nr. Part No.	Löffelmaß Bowl Size cm	Stiellänge Handle Length cm	
1016/170	6 x 6	14	0,025 l



Saucenlöffel

aus Edelstahl 18/0, hochglänzend poliert, schwere Qualität

Sauce Ladle

18/0 stainless steel, mirror polished finish

Art-Nr. Part No.	Länge Length cm	Farbe Colour
4902/231	23,5	schwarz/black
4902/235	23,5	weiß/white



Vorlegelöffel

aus SAN-Kunststoff,

Serving Spoon

SAN plastic

perforiert: / perforated:		
4904/235	23,5	schwarz/black

Art-Nr. Part No.	Länge Length cm
4903/335	33,5



Vorlegelöffel

aus weißem SAN-Kunststoff, gerader langer Stiel

Serving Spoon

white SAN plastic, long straight handle

Vorlegelöffel

Serie POLARIS, seidenmatt polierter Griff, Löffel hochglänzend, ganz aus Edelstahl 18/10



Art-Nr. Part No.	Löffelmaß Bowl Size cm	Länge gesamt Total Length cm
968/275	9,5 x 6,5	26

Rice spoon

with hanging loop, mirror polished with satin polished handle, all 18/10 stainless steel

Servierlöffel, oval

Serie POLARIS, hochglänzend, mit seidenmatt poliertem Griff, ganz aus Edelstahl 18/10



Art-Nr. Part No.	Löffelmaß Bowl Size cm	Länge gesamt Total Length cm
902/310	9 x 6,5	31

Serving Spoon

with hanging loop, mirror polished with satin polished handle, all 18/10 stainless steel

Servierlöffel

Serie ERGONOM, aus Edelstahl 18/0, hochglänzend, ergonomisch profilierter Griff aus Edelstahl 18/10, fugenlos



Art-Nr. Part No.	Löffelmaß Bowl Size cm	Länge gesamt Total Length cm
7780/320	9 x 6,5	32

Serving Spoon

18/10 stainless steel handle, 18/0 stainless steel bowl, mirror polished finish

Gießlöffel, flache Form

aus Edelstahl 18/0, hochglänzend, fugenlos, mit Haken und Aufhängeöse, schwere Qualität



Art-Nr. Part No.	Löffelmaß Bowl Size cm	Stiellänge Handle Length cm	
5606/305	10 x 7	20,5	0,05 l
5606/355	10 x 7	25,5	0,05 l
5606/405	10 x 7	30,5	0,05 l

Serving Spoon

18/0 stainless steel, mirror polished finish, one piece, heavy gauge

Servierlöffel

aus Edelstahl 18/10, seidenmatt glänzend, schwere Qualität



Art-Nr. Part No.	Löffelmaß Bowl Size cm	Länge gesamt Total Length cm
1017/235	7,5 x 6	22

Serving Spoon

18/10 stainless steel, satin polished finish, heavy gauge

Portionsvorleger

Serie BUFFET ONE, aus Edelstahl 18/10, fugenlos, hochglänzend polierte Laffe, seidenmatt polierter, angewinkelter Stiel



Art-Nr. Part No.		∅ cm	Stiellänge Handle Length cm
3351/255	0,05 l	6,5	20

Serving Ladle

BUFFET ONE range, 18/10 stainless steel, one piece, mirror polished, satin polished angled handle

Servierlöffel

Serie BUFFET ONE, aus Edelstahl 18/10, fugenlos, hochglänzend polierte Laffe, seidenmatt polierter, angewinkelter Stiel



Art-Nr. Part No.	Löffelmaß Bowl Size cm	Länge gesamt Total Length cm
1846/240	8 x 5	24

Serving Spoon

18/10 stainless steel, one piece, mirror polished, satin polished angled handle

Servierlöffel

aus Edelstahl 18/10, hochglänzend, fugenlos, extra flache Form, schwere Qualität



Art-Nr. Part No.	Länge Length cm	∅ dia. cm
491/285	28,5 cm	10 cm

Spoon

18/10 stainless steel, mirror polished finish, very shallow bowl, heavy gauge

Perforierte Servierlöffel

Perforated/Slotted Spoons



contacto

Art-Nr. Part No.	Löffelmaß Bowl Size cm	Länge gesamt Total Length cm
1847/245	8 x 5	24



Servierlöffel, perforiert

Serie BUFFET ONE, aus Edelstahl 18/10, fugenlos, hochglänzend polierte Laffe, seidenmatt polierter, angewinkelter Stiel

Slotted Spoon

18/10 stainless steel, one piece, mirror polished, satin polished angled handle

Art-Nr. Part No.	Löffelmaß Bowl Size cm	Länge gesamt Total Length cm
1883/350	10 x 7	35



Servierlöffel, längs perforiert

Serie NAUTILA, aus Edelstahl, fugenlos, hochglänzend, mit Hakengriff, schwere Qualität

Slotted Serving Spoon

stainless steel, mirror polished finish, heavy gauge

Art-Nr. Part No.	Löffelmaß Bowl Size cm	Länge gesamt Total Length cm
9004/220	10 x 6	31
9004/240	11 x 7	33,5



Servierlöffel, längs perforiert

Serie LE BUFFET, mit schwarzem Nylon-Griff, Löffel aus schwerem Edelstahl 18/0, schwere Qualität

Slotted Spoon

LE BUFFET range, with black nylon handle, heavy gauge, 18/0 stainless steel

Art-Nr. Part No.	Löffelmaß Bowl Size cm	Länge gesamt Total Length cm
943/310	10 x 7,5	31



Servierlöffel, längs perforiert

Serie POLARIS, seidenmatt polierter Griff, ganz aus Edelstahl 18/10, hochglänzend

Slotted Spoon

with hanging loop, mirror polished with, satin polished handle all 18/10 stainless steel

Art-Nr. Part No.	Löffelmaß Bowl Size cm	Stiellänge Handle Length cm
5608/305	10 x 7	20,5
5608/355	10 x 7	25,5
5608/405	10 x 7	30,5



Gemüselöffel, perforiert

aus Edelstahl 18/0, hochglänzend, fugenlos, flache Form, 5 mm-Lochung, mit Haken und Aufhängeöse, schwere Qualität

Perforated Spoon

18/0 stainless steel, one piece, mirror polished finish, 5 mm perforations, heavy gauge

Art-Nr. Part No.	Löffelmaß Bowl Size cm	Länge gesamt Total Length cm
7788/320	9 x 6,5	32



Servierlöffel, perforiert

Serie ERGONOM, aus Edelstahl 18/0, hochglänzend, ergonomisch profilierter Griff aus Edelstahl 18/10, fugenlos, Lochung Ø 4 mm

Perforated Spoon

18/10 stainless steel bowl, 18/0 stainless steel handle, 4 mm perforations, mirror polished finish

Art-Nr. Part No.	Löffelmaß Bowl Size cm	Länge Length cm
901/310	9 x 6,5	31



Servierlöffel, oval, perforiert

Serie POLARIS, hochglänzend, mit seidenmatt poliertem Griff, ganz aus Edelstahl 18/10

Perforated Spoon

with hanging loop, mirror polished with satin polished handle, all 18/10 stainless steel

Salatgabel

Serie BUFFET ONE, aus Edelstahl 18/10, fugenlos, hochglänzend polierter, seidenmatt polierter, angewinkelter Stiel

Salad Fork

BUFFET ONE range, 18/10 stainless steel, one piece, mirror polished, satin polished angled handle



Art-Nr. Part No.	Löffelmaß Bowl Size cm	Länge gesamt Total Length cm
3355/305	8,5 x 6	30,5

Salatlöffel

Serie BUFFET ONE, aus Edelstahl 18/10, fugenlos, hochglänzend polierte Laffe, seidenmatt polierter, angewinkelter Stiel

Salad Spoon

BUFFET ONE range, 18/10 stainless steel, one piece, mirror polished, satin polished angled handle



Art-Nr. Part No.	Löffelmaß Bowl Size cm	Länge gesamt Total Length cm
3356/305	8,5 x 6	30,5

Salatlöffel, klein

Serie BUFFET ONE, aus Edelstahl 18/10, fugenlos, hochglänzend polierte Laffe, seidenmatt polierter, angewinkelter Stiel

Small Salad Spoon

BUFFET ONE range, 18/10 stainless steel, one piece, mirror polished, satin polished angled handle



Art-Nr. Part No.	Löffelmaß Bowl Size cm	Länge gesamt Total Length cm
3363/235	5,5 x 4,5	23,5

Salatgabel, klein

Serie BUFFET ONE, aus Edelstahl 18/10, fugenlos, hochglänzend polierte Laffe, seidenmatt polierter, angewinkelter Stiel

Small Salad Fork

BUFFET ONE range, 18/10 stainless steel, one piece, mirror polished, satin polished angled handle



Art-Nr. Part No.	Löffelmaß Size cm	Länge gesamt Total Length cm
3364/235	5,5 x 4,5	23,5

Salatlöffel

aus Edelstahl 18/10, hochglänzend mit seiden- matt poliertem Stiel, extra schwere Qualität

Salad Spoon

18/10 stainless steel, mirror polished with satin polished handle



Art-Nr. Part No.	Löffelmaß Bowl Size cm	Länge gesamt Total Length cm
730/290	9 x 7,5	29,5

Salatgabel

aus Edelstahl 18/10, hochglänzend mit seiden- matt poliertem Stiel, extra schwere Qualität

Salad Fork

18/10 stainless steel, mirror polished with satin polished handle



Art-Nr. Part No.	Zinkenlänge Prongs Length cm	Länge gesamt Total Length cm
731/290	7 cm	29,5 cm



Art-Nr. Part No.	Löffelmaß Bowl Size cm	Länge gesamt Total Length cm
7777/002	7 x 7	29



Salat-/Chafing Dish-Besteck
zweiteilig, aus Edelstahl 18/10, hochglänzend,
schwere Qualität

Salad Serving Set

18/10 stainless steel, mirror polished finish,
heavy gauge

Art-Nr. Part No.	Löffelmaß Bowl Size cm	Länge gesamt Total Length cm
971/300	8,5 x 7	30



Salat-/ Risottolöffel

Serie POLARIS, seidenmatt polierter Griff,
ganz aus Edelstahl 18/10, hochglänzend

Salad Spoon

with hanging loop, mirror polished with satin
polished handle, all 18/10 stainless steel

Art-Nr. Part No.	Löffelmaß Bowl Size cm	Länge gesamt Total Length cm
972/300	8,5 x 7	30



Salatgabel

Serie POLARIS, seidenmatt polierter Griff,
ganz aus Edelstahl 18/10, hochglänzend

Salad Fork

with hanging loop, mirror polished with satin
polished handle, all 18/10 stainless steel

Art-Nr. Part No.	Löffelmaß Bowl Size cm	Länge gesamt Total Length cm
7787/300	8 x 6,5	30



Salatlöffel

Serie ERGONOM, aus Edelstahl 18/0,
hochglänzend, ergonomisch profilierter Griff
aus Edelstahl 18/10, fugenlos

Salad Spoon

18/10 stainless steel handle, 18/0 stainless
steel bowl, mirror polished finish

Art-Nr. Part No.	Löffelmaß Bowl Size cm	Länge gesamt Total Length cm
7786/300	8 x 6,5	30



Salatgabel

Serie ERGONOM, aus Edelstahl 18/0,
hochglänzend, ergonomisch profilierter Griff
aus Edelstahl 18/10, fugenlos

Salad Fork

18/10 stainless steel handle, 18/0 stainless
steel bowl, mirror polished finish

Art-Nr. Part No.	Löffelmaß Bowl Size cm	Länge gesamt Total Length cm
1999/022	4,5 x 6	19,5



Salatlöffel

Serie Louisa, aus Edelstahl 18/10, hoch-
glänzend poliert

Salad Spoon

18/10 stainless steel, mirror polished finish

Art-Nr. Part No.	Löffelmaß Size cm	Länge gesamt Total Length cm
1999/023	4,5 x 6	19,5



Salatgabel

Serie Louisa, aus Edelstahl 18/10, hoch-
glänzend poliert

Salad Fork

18/10 stainless steel, mirror polished finish

Spaghettiheber, fugenlos

aus Edelstahl 18/10, hochglänzend, mit seidenmatt poliertem Stiel (Materialstärke: 3 mm), extra schwere Qualität



Art-Nr. Part No.	Stiellänge Handle Length	Ø dia.
1860/290	24 cm	7 cm

Spaghetti Server

18/10 stainless steel, mirror polished with satin polished handle, one piece (material thickness: 3 mm), extra heavy gauge

Spaghettiheber

Serie BUFFET ONE, aus Edelstahl 18/10, hochglänzend poliertes Arbeitsteil, seidenmatt polierter, angewinkelter Stiel



Art-Nr. Part No.	Löffelmaß Bowl Size	Länge gesamt Total Length
3359/315	10 x 6,5 cm	31,5 cm

Spaghetti Server

BUFFET ONE range, 18/10 stainless steel, mirror polished, satin polished angled handle

Spaghettiheber

Serie POLARIS, seidenmatt polierter Griff, ganz aus Edelstahl 18/10, hochglänzend



Art-Nr. Part No.	Löffelmaß Bowl Size	Länge gesamt Total Length
944/300	8 x 7 cm	30 cm

Spaghetti Server

with hanging loop, mirror polished with satin polished handle, all 18/10 stainless steel

Spaghettiheber

Serie ERGONOM, aus Edelstahl 18/0, hochglänzend, ergonomisch profilierter Griff aus Edelstahl 18/10, fugenlos



Art-Nr. Part No.	Löffelmaß Bowl Size	Länge gesamt Total Length
7791/310	8 x 6,5 cm	31 cm

Spaghetti Server

18/10 stainless steel handle, 18/0 stainless steel bowl, one piece, mirror polished finish

Spaghettiheber

Serie NAUTILA, aus Edelstahl, fugenlos, hochglänzend, mit Hakengriff, schwere Qualität



Art-Nr. Part No.	Löffelmaß Bowl Size	Länge gesamt Total Length
1887/340	10 x 7 cm	34 cm

Spaghetti Server

stainless steel, one piece, mirror polished finish, heavy gauge

Spaghettizange

aus Edelstahl 18/0, fugenlos, mit Lasche am Griffende zum Auflegen auf den Gefäßrand, ideal auch für Sauerkraut



Art-Nr. Part No.	Länge Length
173/200	20 cm

Spaghetti Tongs

18/0 stainless steel

Spaghettizange

aus Edelstahl, hochglänzend, fugenlos, hochwertige Ausführung



Art-Nr. Part No.	Länge Length
3493/001	24 cm

Spaghetti Tongs

stainless steel, mirror polished finish, one piece

Spaghettizange

aus hochglänzendem Edelstahl 18/10



Art-Nr. Part No.	Länge Length
5633/270	27 cm

Spaghetti Tongs

18/10 stainless steel, mirror polished



Art-Nr. Part No.	Zinkenlänge Prongs Length cm	Länge gesamt Total Length cm
30/155	4,5	15,5

Preis/Verpackung einzeln.
Single priced/packed.



Aufschnitt-/ Schneckengabel
aus Edelstahl 18/10, seidenmatt

Serving / Snail Fork
18/10 stainless steel, satin polished finish

Art-Nr. Part No.	Zinkenlänge Prongs Length cm	Länge gesamt Total Length cm
32/150	3 cm	14 cm



Schneckengabel
aus Edelstahl 18/0, hochglänzend

Snail Fork
18/0 stainless steel, mirror polished finish

Art-Nr. Part No.	Zinkenlänge Prongs Length cm	Länge gesamt Total Length cm
906/165	2,5 cm	16,5 cm



Pellkartoffelgabel
Serie POLARIS, mit seidenmatt poliertem Griff
aus Edelstahl 18/10, mit drei Drahtzinken aus
Edelstahl 18/10, Drahtdicke 1,4 mm, hoch-
glänzend

Potato Fork
all 18/10 stainless steel, three
prongs Ø 1.4 mm

Art-Nr. Part No.	Zinkenlänge Prongs Length cm	Länge gesamt Total Length cm
404/030	4,5	19



Fleischgabel
aus Edelstahl 18/0, hochglänzend

Serving Fork
18/0 stainless steel, mirror polished finish

Art-Nr. Part No.	Zinkenlänge Prongs Length cm	Länge gesamt Total Length cm
1999/030	4,5	19,5



Aufschnittgabel
aus Edelstahl 18/10, hochglänzend

Serving Fork
18/10 stainless steel, mirror polished finish

Art-Nr. Part No.	Zinkenlänge Prongs Length cm	Länge gesamt Total Length cm
1018/240	6 cm	24 cm



Serviergabel
aus Edelstahl 18/10, seidenmatt glänzend,
schwere Qualität

Serving Fork
18/10 stainless steel, satin polished finish,
heavy gauge

Art-Nr. Part No.	Zinkenlänge Prongs Length cm	Länge gesamt Total Length cm
1019/195	4,5	19,5



Aufschnittgabel
aus Edelstahl 18/0, hochglänzend

Serving Fork
18/0 stainless steel, mirror polished finish

Art-Nr. Part No.	Zinkenlänge Prongs Length cm	Länge gesamt Total Length cm
3670/240	10 cm	24 cm

Preis und Verpackung à 3 St.; farblich sortiert.
Priced and packed in 3's.



Aufschnittgabel-Set
aus Edelstahl 18/0, matt poliert mit geraden
Zinken, mit ABS-Griff (weiß, schwarz, rot),
leichte stabile Qualität

Meat Forks (set of 3)
18/0 stainless steel, matt polished finish, with
straight prongs, ABS handles (white, black,
red)

Fleischgabel

mit gebogenen Zinken aus geschmiedetem Chrom-Molybdän-Vanadium, (DIN x50CrMoV15), vernietet und verschweißter Griff aus POM-Kunststoff, spülmaschinenfest, schwere Profiqualität. Ideal auch zum Wenden von Bratgut in der Pfanne.



Art-Nr. Part No.	Zinkenlänge Prongs Length cm	Zoll	Länge gesamt Total Length cm
3605/150	9	6"	28
3605/200	9	8"	32

Fork

Molybdenum Vanadium stainless steel, with black POM handle, professional quality, with curved prongs

Tranchiergabel

mit geraden Zinken aus geschmiedetem Chrom-Molybdän-Vanadium, (DIN x50CrMoV15), vernietet und verschweißter Griff aus POM-Kunststoff, spülmaschinenfest, schwere Profiqualität



Art-Nr. Part No.	Zinkenlänge Prongs Length cm	Zoll	Länge gesamt Total Length cm
3604/150	12	5"	28
3604/170	14,5	6"	30,5

Fork

high grade Molybdenum Vanadium stainless steel, with black POM handle, one piece drop forged blade, bolster and tang, with straight prongs

Tranchierbesteck im Karton bestehend aus 3604/150 und 3612/200.
Carving set in box consists of 3604/150 and 3612/200.

Tranchiergabel

geschmiedete Zinken aus Messerstahl X30Cr13, vernietet und verschweißter Griff aus schwarzem Melamin, mit Edelstahlrieten, spülmaschinenfest, schwere Qualität



Art-Nr. Part No.	Zinkenlänge Prongs Length cm	Zoll	Länge gesamt Total Length cm
4604/150	17	6"	28,5

Fork

forged stainless steel, with black melamine handle with stainless rivets

Fleischgabel

aus Chrom-Molybdän-Vanadium (x50ChrMoV15), Griff aus Polypropylen ist temperaturbeständig von -25°C bis +105°C, spülmaschinengeeignet, robuste Profiqualität



Art-Nr. Part No.	Zinkenlänge Prongs Length cm	Zoll	Länge gesamt Total Length cm
6039/170	10	4"	27,5

Fork

Molybdenum Vanadium, stainless steel, with black polypropylene handle

Bratengabel

Serie BUFFET ONE, aus Edelstahl 18/10, hochglänzend polierte Zinken, seidenmatt polierter, angewinkelter Stiel



Art-Nr. Part No.	Zinkenlänge Prongs Length cm	Länge gesamt Total Length cm
3360/340	9,5	34

Meat Fork

BUFFET ONE range, 18/10 stainless steel, mirror polished, satin polished angled handle

Back-/Fleischgabel

Serie POLARIS, mit seidenmatt poliertem Griff, ganz aus Edelstahl 18/10, hochglänzend



Art-Nr. Part No.	Zinkenlänge Prongs Length cm	Länge gesamt Total Length cm
985/330	9 cm	30 cm

Fork

satin polished handle, with hanging loop, all 18/10 stainless steel, mirror polished

Tranchiergabel

Serie POLARIS, mit seidenmatt poliertem Griff aus Edelstahl 18/10, Zinken aus hochglänzendem Edelstahl 18/0



Art-Nr. Part No.	Zinkenlänge Prongs Length cm	Länge gesamt Total Length cm
984/310	8 cm	32 cm

Carving Fork

handle 18/10 stainless steel, with hanging loop, 18/0 stainless steel prongs, mirror polished

Gabeln Forks



Art-Nr. Part No.	Zinkenlänge Prongs Length	Länge gesamt Total Length
5662/440	9 cm	44 cm



Grillgabel

aus Edelstahl 18/10, hochglänzend mit seiden- mattem, ovalem Griff, Materialstärke: 1,5 mm, extra hochwertige Qualität

Barbecue Fork

18/10 stainless steel, mirror polished with satin polished oval handles, material thickness: 1.5 mm, heavy gauge

Art-Nr. Part No.	Zinkenlänge Prongs Length	Länge gesamt Total Length
1885/350	6,5	35



Fleischgabel

Serie NAUTILA, aus Edelstahl, fugenlos, hochglänzend, mit Hakengriff, schwere Qualität

Meat Fork

stainless steel, one piece, mirror polished finish, heavy gauge

Art-Nr. Part No.	Zinkenlänge Prongs Length	Länge gesamt Total Length
3367/290	13	28,5



Tranchiergabel

Serie BUFFET ONE, aus Edelstahl 18/10, hochglänzend polierte Forken, seidenmatt polierter, angewinkelter Stiel

Carving Fork

BUFFET ONE range, 18/10 stainless steel, mirror polished prongs, satin polished angled handle

Art-Nr. Part No.	Zinkenlänge Prongs Length	Länge gesamt Total Length
7781/320	8 cm	32 cm



Tranchiergabel

Serie ERGONOM, aus Edelstahl 18/0, hochglänzend, ergonomisch profilierter Griff aus Edelstahl 18/10, fugenlos

Fork

18/10 stainless steel handle, 18/0 stainless steel prongs, mirror polished finish

Art-Nr. Part No.	Zinkenlänge Prongs Length	Länge gesamt Total Length
169/400	12,5 cm	40 cm
169/500	12,5 cm	50 cm



Back-/Fleischgabel

aus Edelstahl 18/10, seidenmatt poliert, fugenlos, mit Hakengriff, extra schwere Qualität

Meat Fork

18/10 stainless steel, matt polished finish, one piece, extra heavy gauge

Art-Nr. Part No.	Zinkenlänge Prongs Length	Länge gesamt Total Length
3336/400	9,5 cm	40 cm
3336/500	9,5 cm	50 cm
3336/600	9,5 cm	60 cm



Kessel-/Fleischgabel

geschmiedet aus Chrom-Molybdän-Vanadium- Stahl, mit Hakengriff aus Edelstahl 18/10, schwere Qualität

Large Fork

Molybdenum Vanadium stainless steel, forged, with hooked handle made of 18/10 stainless steel, extra heavy gauge

Art-Nr. Part No.	Zinkenlänge Prongs Length	Länge gesamt Total Length
3337/450	9,5 cm	45 cm
3337/500	9,5 cm	50 cm
3337/600	9,5 cm	60 cm



Kesselgabel

geschmiedet aus Chrom-Molybdän-Vanadium- Stahl, mit Kunststoff-Griff, schwere Qualität

Large Fork

Molybdenum Vanadium stainless steel, forged, with plastic handle, heavy gauge

Hängeleiste

Serie NAUTILA, aus Edelstahl 18/10, hochglänzend, Rohr-Ø 1,4 cm, stabile Qualität

Hanging Rack

18/10 stainless steel mirror polished finish, 1.4 cm Ø, heavy gauge



Art-Nr. Part No.	Länge gesamt Total Length cm
1889/455	45,5

Hängeleiste

aus Edelstahl 18/10, hochglänzend, zur Wandmontage mit zwei Schraubenlöchern, Materialstärke: 2,5 mm, extra schwere Qualität

Hanging Rack

18/10 stainless steel, mirror polished finish, for wall mounting, material thickness 2.5 mm



Art-Nr. Part No.	Länge außen Outer Length cm	Breite Width cm
155/420	42 cm	1,5 cm

Hängeleiste

hochglänzend, zur Wandmontage, mit verschiebbaren Haken, ganz aus Edelstahl 18/10

Hanging Rack

18/10 stainless steel, mirror polished, with sliding hooks, for wall mounting



Art-Nr. Part No.	Länge Length cm	Breite Width cm
Mit 6 Haken: / With 6 hooks:		
995/330	33,5 cm	2,3 cm
Mit 10 Haken: / With 10 hooks:		
995/700	70 cm	2,3 cm
995/901	Zusätzliche Haken / Extra hooks	

Bonleiste

aus Edelstahl 18/0, Materialstärke: 0,6 mm, mit Kugel-Greifsystem, zur Wandmontage, auch mit Pinboard-Magneten nutzbar

Bill Rail

18/0 stainless steel, 0.6 mm thick, for wall mounting, usable also with pin board magnets



Art-Nr. Part No.	Höhe Height cm	Länge Length cm	Tiefe Depth cm
7530/061	10	61	2
7530/091	10	91,5	2

Bonleiste

aus Aluminium, Materialstärke: 2 mm, mit Kugel-Greifsystem, zur Wandmontage, schwere Qualität

Bill Rail

Aluminium, material thickness: 2 mm, wall fitting, heavy duty



Art-Nr. Part No.	Höhe Height cm	Länge Length cm	Tiefe Depth cm
7533/030	6	30	2,5
7533/046	6	46	2,5
7533/061	6	61	2,5

Heber und Wender Slices and Lifters



Art-Nr. Part No.	Fläche Size cm	Länge gesamt Total Length
5661/450	11 x 9	45 cm



Grillwender

aus Edelstahl 18/10, hochglänzend mit seiden- mattem, ovalem Griff, geschlitzte Fläche beidseitig gezahnt und vorne verjüngt, Materialstärke: 1,5 mm, extra hochwertige Qualität

Barbecue slice

18/10 stainless steel, mirror polished with satin polished oval handles, serrated, slotted blade, material thickness: 1.5 mm, heavy gauge

Art-Nr. Part No.	Schaufelmaß Scoop dimension cm	Stiellänge Handle Length cm
163/280	18 x 14	28
163/500	18 x 14	50



Kippbratpfannenschaufel

aus Edelstahl 18/10, hochglänzend, fugenlos, schwere Qualität

Slice

18/10 stainless steel, mirror polished finish, one piece, heavy gauge

Art-Nr. Part No.	Schaufelmaß Scoop dimension cm	Stiellänge Handle Length cm
143/180	18 x 14	28



Kippbratpfannenschaufel

mit perforiertem Blatt, aus Edelstahl 18/10, hochglänzend, fugenlos, extra große Schaufelfläche, 4 mm Lochung, schwere Qualität

Perforated Slice

18/10 stainless steel, mirror polished finish, one piece, with 4 mm perforations, extra large blade, extra heavy gauge

Art-Nr. Part No.	Schaufelmaß Scoop dimension cm	Stiellänge Handle Length cm
160/090	9 x 7,5	25
160/100	9,5 x 10	36,5
160/120	10,5 x 12	39,5



Kippbratpfannenschaufel

mit perforiertem Blatt, aus Edelstahl 18/10, hochglänzend, fugenlos, 3,5 mm Lochung

Perforated Slice

18/10 stainless steel, mirror polished finish, one piece with 3.5 mm perforations

Art-Nr. Part No.	Schaufelmaß Scoop dimension cm	Stiellänge Handle Length cm
162/280	11 x 11	28
162/360	11 x 11	36



Pfannenschaufel

aus Edelstahl 18/10, hochglänzend, fugenlos, extra schwere Qualität

Slice

18/10 stainless steel, mirror polished finish, one piece, extra heavy gauge

Art-Nr. Part No.	Schaufelmaß Scoop dimension cm	Stiellänge Handle Length cm
166/110	11 x 11	26
167/110	11 x 11	36



Pfannenschaufel

mit perforiertem Blatt, aus Edelstahl 18/10, hochglänzend, fugenlos, 4 mm Lochung, schwere Qualität

Perforated Slice

18/10 stainless steel, mirror polished finish, with 4 mm perforations, heavy gauge

Pfannen-/Paella- Schieber

aus Edelstahl 18/10, hochglänzend, fugenlos, mit Hakenstiel, zum Wenden von Speisen in Riesenpfannen, z.B. Pilz- oder Paella-Gerichten

Paella Slice

18/10 stainless steel, mirror polished, one piece



Art-Nr. Part No.	Breite Width cm	Länge gesamt Total Length cm
5690/300	17	42

Paella-/Pilz-Schaufel

aus Edelstahl 18/10, hochglänzend, fugenlos, mit Hakenstiel, zum Servieren von Speisen aus Riesenpfannen, z.B. Pilz- oder Paella-Gerichten

Paella Scoop

18/10 stainless steel, mirror polished, one piece



Art-Nr. Part No.	Schaufelmaß Scoop dimension cm	Länge gesamt Total Length cm
5699/470	12 x 12,5	48

Pfannenheber

Serie ERGONOM, aus Edelstahl 18/0, hochglänzend, ergonomisch profilierter Griff, fugenlos, schwere Qualität

Slotted Slice

18/0 stainless steel, mirror polished finish, ergonomically designed handle, one piece



Art-Nr. Part No.	Spatelmaß Blade cm	Länge gesamt Total Length cm
7795/360	10,5 x 8	36

Fischbackschaufel

mit perforiertem Blatt, aus Edelstahl 18/10, hochglänzend, fugenlos, schwere Qualität

Slotted Slice

18/10 stainless steel, mirror polished finish, one piece, extra heavy gauge



Art-Nr. Part No.	Schaufelmaß Scoop dimension cm	Stiellänge Handle Length cm
147/110	11 x 11	36

Reduier spatel

mit perforiertem Blatt, aus Edelstahl 18/10, hochglänzend, 5 mm Lochung, ungekröpfter Spatel, schwere Qualität

Reducing Spatula

18/10 stainless steel, mirror polished finish, with 5 mm perforations, heavy gauge



Art-Nr. Part No.	Spatelmaß Blade cm	Stiellänge Handle Length cm
165/050	13 x 13	35,5
165/100	13 x 13	85

Fischheber

mit perforiertem Blatt, aus Edelstahl 18/10, hochglänzend, fugenlos, 3,5 mm Lochung, extra schwere Qualität

Fish Slice

18/10 stainless steel, with perforated blade, mirror polished finish, one piece, with 3.5 mm perforations, extra heavy gauge



Art-Nr. Part No.	Schaufelmaß Scoop dimension cm	Stiellänge Handle Length cm
168/330	12 x 16	31

Heber und Wender Slices and Lifters



Art-Nr. Part No.	Schaufelmaß Scoop dimension cm	Länge Length cm
5692/355	15 x 7	34,5



Fischwender

aus Edelstahl 18/0, hochglänzend, fugenlos, mit Aufhängeöse, 5 mm Lochung, mittel-schwere Qualität

Perforated Fish Lifter

18/0 stainless steel, mirror polished finish, one piece, with hanging loop, 5 mm perforations

Art-Nr. Part No.	Spatelmaß Blade cm	Länge gesamt Total Length cm
4065/280	11,5 x 9	27,5



Pizzaheber

aus starrem Edelstahl, matt, mit Griff aus schwarzem Polypropylen

Pizza Server

stainless steel, with black polypropylene handle

Art-Nr. Part No.	Spatelmaß Blade cm	Länge gesamt Total Length cm
4069/190	19 x 15	32



Pizzaheber, groß

aus Edelstahl 18/0, matt poliert, linke und vordere Kante schräg angeschliffen, mit schwarzem Griff aus Polypropylen, schwere Qualität

Pizza Slice

18/0 stainless steel blade, matt polished finish, sharp left and front edge, with black polypropylene handle, heavy gauge

Art-Nr. Part No.	Spatelmaß Blade cm	Länge gesamt Total Length cm
9005/240	13 x 10	35,5



Bratenwender, perforiert

Serie LE BUFFET, mit schwarzem Nylon-Griff, Wender aus schwerem Edelstahl 18/0, schwere Qualität

Slotted Slice

LE BUFFET range, with black nylon handle, heavy gauge, 18/0 stainless steel

Art-Nr. Part No.	Schaufelmaß Scoop dimension cm	Länge gesamt Total Length cm
5604/275	11 x 7,5	38



Mehrzweckwender

aus Edelstahl 18/10, hochglänzend, fugenlos, schwere Qualität

Slotted Slice

18/10 stainless steel, mirror polished finish, one piece, heavy gauge

Art-Nr. Part No.	Spatelmaß Blade cm	Länge gesamt Total Length cm
1886/380	10 x 7,5	38



Bratenwender, längs perforiert

Serie NAUTILA, aus Edelstahl, fugenlos, hochglänzend, mit Hakengriff, schwere Qualität

Slotted Slice

stainless steel, one piece, mirror polished finish, heavy gauge

Art-Nr. Part No.	Schaufelmaß Scoop dimension cm	Stiellänge Handle Length cm
5605/280	9,5 x 8	20



Pfannenschaufel

mit perforiertem Blatt, aus Edelstahl 18/10, hochglänzend, fugenlos, mit kurzem Stiel, 3,5 mm Lochung, schwere Qualität

Perforated Slice

18/10 stainless steel, mirror polished finish, with 3.5 mm perforations, one piece, short handle, heavy gauge

Pfannenwender, längs perforiert

Serie POLARIS, mit seidenmatt poliertem Griff aus Edelstahl 18/10, Spatel aus hochglänzendem Edelstahl 18/0, leicht angewinkeltes Blatt



Art-Nr. Part No.	Spatelmaß Blade cm	Länge gesamt Total Length cm
975/320	13 x 8	29

Slotted Slice

handle 18/10 stainless steel, with hanging loop, blade 18/0 stainless steel

Pfannenwender, längs perforiert

Serie POLARIS, mit seidenmatt poliertem Griff aus Edelstahl 18/10, Spatel aus hochglänzendem Edelstahl 18/0, angewinkeltes Blatt



Art-Nr. Part No.	Spatelmaß Blade cm	Länge gesamt Total Length cm
977/330	8,5 x 8	33

Slotted Slice

handle 18/10 stainless steel, with hanging loop, blade 18/0 stainless steel

Lasagneheber

Serie POLARIS, ganz aus Edelstahl 18/10, mit seidenmatt poliertem Griff, mit kurzem sehr stark angewinkeltem Blatt



Art-Nr. Part No.	Spatelmaß Blade cm	Länge gesamt Total Length cm
904/090	9 x 7	34

Slice / Lifter

with satin polished handle all 18/10 stainless steel

Hebepalette, perforiert

Serie POLARIS, ganz aus Edelstahl 18/10, mit langem sehr stark angewinkeltem Blatt



Art-Nr. Part No.	Spatelmaß Blade cm	Länge gesamt Total Length cm
909/130	13 x 7	38

Perforated Slice / Lifter

handle satin polished, all 18/10 stainless steel

Pfannenwender

Serie POLARIS, mit seidenmatt poliertem Griff aus Edelstahl 18/10, Spatel aus Edelstahl 18/0, hochglänzend, vorderer Blattbereich angewinkelt, schwere Qualität



Art-Nr. Part No.	Spatelmaß Blade cm	Länge gesamt Total Length cm
936/250	13,5 x 7	25

Egg Lifter

with hanging loop, handle 18/10 stainless steel, blade 18/0 stainless steel

Pfannenwender

aus Edelstahl 18/0, hochglänzend, mit Griff aus schwarzem Polypropylen, flexibles längsperforiertes Blatt



Art-Nr. Part No.	Spatelmaß Blade cm	Länge gesamt Total Length cm
4056/175	17,5 x 8	31

Slotted Egg Lifter

18/0 stainless steel, mirror polished finish, with black polypropylene handle, flexible blade

Pfannenwender

aus Edelstahl 18/0, hochglänzend, mit Buchenholzgriff, flaches längsperforiertes Blatt



Art-Nr. Part No.	Spatelmaß Blade cm	Länge gesamt Total Length cm
4055/115	16 x 7	28

Slotted Egg Lifter

18/0 stainless steel, mirror polished finish, with lacquered beechwood handle, flexible perforated blade

Heber und Wender Slices and Lifters



Art-Nr. Part No.	Spatelmaß Blade cm	Länge gesamt Total Length cm
4058/115	13 x 5	28



Bratenwender

aus Edelstahl 18/0, hochglänzend, mit lackiertem Buchenholzgriff, stark angewinkeltes Blatt

Cranked Turner

18/0 stainless steel blade, mirror polished finish, with lacquered beechwood handle

Art-Nr. Part No.	Spatelmaß Blade cm	Länge gesamt Total Length cm
4062/350	20 x 7,5	40



Bratenwender

perforiert, aus starrem Edelstahl 18/0, seidenmatt poliert, mit Griff aus weißem Polypropylen, 7 mm Lochung, stark angewinkeltes Blatt

Cranked Turner

perforated and rigid stainless steel blade, satin polished finish, with white polypropylene handle, 7 mm perforations

Art-Nr. Part No.	Spatelmaß Blade cm	Länge gesamt Total Length cm
3726/200	20 x 7,5	37



Küchenpalette

aus flexiblem 0,8 mm starkem Edelstahl, seidenmatt poliert, vernieteter und verschweißter Griff aus POM-Kunststoff, schwere Profi-Qualität

Spatula

flexible stainless steel (0.8 mm), satin polished finish, riveted POM handle, heavy gauge, made in Solingen, Germany

Art-Nr. Part No.	Spatelmaß Blade cm	Länge gesamt Total Length cm
4064/350	20 x 7,5	40



Bratenwender

aus starrem Edelstahl 18/0, seidenmatt poliert, mit Griff aus schwarzem Polypropylen, stark angewinkeltes Blatt, schwere Qualität

Cranked Turner

rigid 18/0 stainless steel blade, satin polished finish, with black polypropylene handle

Art-Nr. Part No.	Spatelmaß Blade cm	Länge gesamt Total Length cm
1300/470	20 x 8	46,5



Backofenpalette

Bratenwender, aus Spezial-Klingenstahl, hochglänzend, mit extra langem, lackiertem Kirschholzgriff, spülmaschinengeeignet, schwere Qualität

Cranked Turner

stainless steel blade, mirror polished finish, with extra long, lacquered cherry wood handle, dishwasher proof

Art-Nr. Part No.	Spatelmaß Blade cm	Länge gesamt Total Length cm
4170/115	14 x 9,5	30,5



Bratenwender

aus Edelstahl 18/0, hochglänzend, starres Blatt, mit Griff aus schwarzem Polypropylen

Cranked Turner

rigid, slotted, 18/0 stainless steel, mirror polished, with black polypropylene handle

Art-Nr. Part No.	Spatelmaß Blade cm	Länge gesamt Total Length cm
4173/135	13,5 x 11	30



Bratenspachtel / Fettabstecher

aus Edelstahl, starkes starres Blatt, an den Rändern angeschliffen, mit Holzgriff, schwere Qualität

Cranked Turner

very rigid, stainless steel, wooden handle

Bratenwender

aus Edelstahl 18/0, hochglänzend, starres Blatt, mit Griff aus schwarzem Polypropylen,



Art-Nr. Part No.	Spatelmaß Blade cm	Länge gesamt Total Length cm
4167/160	14 x 9,5	30,5

Cranked Turner

rigid, 18/0 stainless steel blade, mirror polished, with black polypropylene handle

Pfannenwender, geschlitzt

aus grauem glasfaserverstärktem Polyamid, gut geeignet für antihaft-beschichtete Pfannen, hitzeresistent bis +220°C



Art-Nr. Part No.	Spatelmaß Blade cm	Länge gesamt Total Length cm
1973/300	16 x 9	30

Slotted Turner

grey polyamide, for non-stick pans, heat resistant up to + 220 °C

Pfannenwender

aus grauem glasfaserverstärktem Polyamid, gut geeignet für antihaft-beschichtete Pfannen, hitzeresistent bis +220°C



Art-Nr. Part No.	Spatelmaß Blade cm	Länge gesamt Total Length cm
1972/320	12 x 9	32

Cranked Turner

grey polyamide, for non-stick pans, heat resistant up to + 220 °C

Pfannenwender

aus unbehandeltem, naturbelassenem Buchenholz, Holzdicke 0,5 cm, mit verjüngter Vorderkante



Art-Nr. Part No.	Spatelmaß Blade cm	Länge gesamt Total Length cm
836/030	12 x 6	30

Wooden Spatula

unlacquered smooth beechwood, 0.5 cm gauge, not dishwasher proof

Pfannenwender, Polyamid

Serie POLARIS, aus schwarzem Polyamid mit Griff aus Edelstahl 18/10, spülmaschinengeeignet, hitzebeständig bis +220°C, gut geeignet für antihaft-beschichtete Pfannen



Art-Nr. Part No.	Spatelmaß Blade cm	Länge gesamt Total Length cm
966/320	17 x 8	32

Slotted Egg Lifter

with hanging loop, handle 18/10 stainless steel, dishwasher proof, black polyamide blade, especially for use on non-stick pans, heat resistant up to +220°C

Kurz-Palette

mit schwarzem glasfaserverstärktem Polyamid-Griff, starres Blatt aus gehärtetem Edelstahl 18/0; zur vielseitigen Anwendung



Art-Nr. Part No.	Spatelmaß Blade cm	Länge gesamt Total Length cm
2254/240	9 x 6,5	24

Short Spatula

rigid 18/0 stainless steel tempered blade, black fibreglass reinforced polyamide handle, made in Solingen, Germany, heavy gauge

Raclettespachtel

aus unbehandeltem naturbelassenem Buchenholz, nicht spülmaschinengeeignet



Art-Nr. Part No.	Länge Length cm	Breite Width cm
831/130	13	4

Raclette Spatula

unlacquered smooth beechwood, not dishwasher proof

Spachtel und Schaber Turners and Scrapers



contacto

Art-Nr. Part No.	Breite Width cm	Länge gesamt Total Length cm	Farbe Colour
3477/300	5	30	rot/red
3477/375	7,5	37,5	schwarz/black



Pfannenspatel, Polyamid

ganz aus Polyamid, hitzebeständig bis +220°C, geeignet zum Reinigen von Antihaftoberflächen

Griddle Scraper

polyamide, heat resistant up to +220°C, ideal for cleaning non-stick surfaces

Art-Nr. Part No.	Spatelmaß Blade cm	Länge gesamt Total Length cm
4066/300	12 x 7	30



Bratenspatel/ Fettabstecher

aus starrem Edelstahl, hochglänzend, stark angewinkeltes Blatt an Kanten schräg angeschliffen, mit Griff aus schwarzem Polypropylen

Turner/Scraper

rigid stainless steel blade, mirror polished finish, with black polypropylene handle

Art-Nr. Part No.	Spatelmaß Blade cm	Länge gesamt Total Length cm
2252/065	10 x 6,5	26
2252/090	12 x 9	28
2252/100	16 x 10	28,5



Wender

mit schwarzem glasfaserverstärktem Polyamid-Griff, aus flexiblem Edelstahl 18/0

Cranked Turner

18/0 tempered stainless steel black fibreglass reinforced polyamide handle, flexible blade

Art-Nr. Part No.	Spatelmaß Blade cm	Länge gesamt Total Length cm
2250/060	12 x 6	24
2250/080	12 x 8	24
2250/100	12 x 10	24



Spachtel

mit schwarzem glasfaserverstärktem Polyamid-Griff, mit starrem Blatt aus gehärtetem Edelstahl 18/0; vielseitiges Utensil zum Reinigen, Abstechen, Glätten, Wenden usw.

Griddle Scraper

18/0 stainless steel tempered blade, with black fibreglass reinforced polyamide handle, made in Solingen, Germany, heavy gauge

Art-Nr. Part No.	Spatelmaß Blade cm	Länge gesamt Total Length cm
3030/100	11,5 x 10	21,5



Bratenspatel

aus starrem Edelstahl 18/0, hochglänzend, Holzgriff lackiert

Griddle Scraper

rigid stainless steel blade, mirror polished finish, lacquered wooden handle

Art-Nr. Part No.	Spatelmaß Blade cm	Länge gesamt Total Length cm
4060/080	12 x 8	25
4060/100	11,5 x 10	25



Bratenspatel

aus starrem Edelstahl 18/0, hochglänzend, mit Griff aus weißem Polypropylen, mit geschärfter Vorderkante

Griddle Scraper

rigid 18/0 stainless steel blade, mirror polished finish, with white polypropylene handle, sharpened leading edge

Palette mit flexibler Klinge

geschmiedete Klinge aus Chrom-Molybdän-Vanadium (DIN x50CrMoV15), Griff aus POM-Kunststoff, spülmaschinenfest



Art-Nr. Part No.	Spatelmaß Blade cm	Länge gesamt Total Length cm
3650/260	26 x 3,5	39,5

Palette Knife

Molybdenum Vanadium flexible stainless steel blade, with black POM handle, professional quality, made in Solingen, Germany

Palette

aus flexiblem Edelstahl 18/0, hochglänzend, mit Griff aus weißem Polypropylen

Palette Knife

flexible 18/0 stainless steel blade, mirror polished finish, with white polypropylene handle



Art-Nr. Part No.	Spatelmaß Blade cm	Länge gesamt Total Length cm
4063/200	20 x 2,5	33
4063/250	25 x 2,5	38
4063/300	30 x 2,5	43

Confiserie-Palette

flexibler Edelstahl 18/0, mit schwarzem Griff aus glasfaserverstärktem Polyamid

Confectioners Palette Knife

flexible 18/0 stainless steel, black fibreglass reinforced polyamide handle



Art-Nr. Part No.	Spatelmaß Blade cm	Länge Length cm
2274/095	9,5 x 2	21,5
2274/120	12 x 2,4	25

Palette

Serie POLARIS, mit Griff aus Edelstahl 18/10, flexibler Spatel aus Edelstahl 18/0

Palette Knife

with hanging loop, handle 18/10 stainless steel, flexible blade 18/0 stainless steel



Art-Nr. Part No.	Spatelmaß Blade cm	Länge gesamt Total Length cm
942/340	21 x 3	34

Konditorpalette

mit gekröpftem Spatel, aus Chrom-Molybdän-Vanadium (DIN x50CrMoV15), Klinge vorne geschärft, Griff aus POM-Kunststoff, spülmaschinenfest

Confectioner's Palette Knife

cranked, with flexible blade, Molybdenum Vanadium stainless steel, with POM handle, professional quality



Art-Nr. Part No.	Klingenlänge Blade cm	Klingenbreite Blade Width cm	Klingenlänge Blade Length Zoll
3725/260	26	3,5	10"

Konditorpalette

aus Edelstahl, seidenmatt poliert, mit Griff aus schwarzem Polypropylen, mit gekröpftem Spatel

Confectioners Palette Knife

cranked, stainless steel, satin polished finish, with polypropylene handle



Art-Nr. Part No.	Klingenlänge Blade Length cm	Klingenbreite Blade Width cm	Klingenlänge Blade Length Zoll
4057/250	25,5	3,5	10"

Confiserie-Palette

mit gekröpftem Spatel, flexibler Edelstahl 18/0, mit Griff aus glasfaserverstärktem Polyamid

Confectioners Palette Knife

cranked, flexible 18/0 stainless steel, fibreglass reinforced polyamide handle



Art-Nr. Part No.	Spatelmaß Blade cm	Länge Length cm
2276/092	9,2 x 2	21,5
2276/117	11,7 x 2,4	24,5

Art-Nr.	Länge
Part No.	Length
5660/420	42 cm



Grillzange

aus Edelstahl 18/10, hochglänzend mit seidenmattem, ovalem Rohrgriff, gezahnte Greifer, Materialstärke: 1,5 mm, extra hochwertige Qualität

Barbecue Tongs

18/10 stainless steel, mirror polished with satin polished oval handles, serrated blades, material thickness: 1.5 mm, heavy gauge

Art-Nr.	Länge
Part No.	Length
5685/510	53 cm



Grillzange

aus Edelstahl 18/10, hochglänzend, mit Rohrgriff, eine gezahnte Zangenfläche erleichtert das Greifen, extra hochwertige und robuste Qualität

Perforated Steak Tongs

18/10 stainless steel, with tubular handles and one blade serrated, mirror polished finish, heavy gauge, high quality

Art-Nr.	Länge
Part No.	Length
5685/380	38 cm



Grillzange

aus Edelstahl, hochglänzend, mit Rohrgriff, eine gezahnte Zangenfläche erleichtert das Greifen, schwere Qualität

Steak Tongs

stainless steel, with tubular handles and one blade serrated, mirror polished finish

Art-Nr.	Breite	Länge gesamt
Part No.	Width	Total Length
5666/350	1,5 cm	35 cm



Wurstzange

aus Edelstahl 18/10, hochglänzend, fugenlos, ideal zum Wenden von Bratwürsten u.ä., schwere Qualität

Sausage Tongs

18/10 stainless steel, mirror polished finish, heavy gauge

Art-Nr.	Breite	Länge gesamt
Part No.	Width	Total Length
5665/370	1,5 cm	37 cm



Wurstzange

aus Edelstahl 18/10, hochglänzend, fugenlos, gerade Ausführung, schwere Qualität

Sausage Tongs

18/10 stainless steel, mirror polished finish, heavy gauge

Art-Nr.	Länge
Part No.	Length
181/300	30 cm



Pinzettenzange

aus Edelstahl, schwere Qualität, die gerändelte Grifffläche ermöglicht ein müheloses gezieltes Aufnehmen und Servieren

Fine Tongs / Tweezers

stainless steel, mirror polished finish, the grooved surface enables easy lifting and serving, heavy gauge

Art-Nr.	Länge
Part No.	Length
229/295	29,5 cm



Pinzettenzange

aus glasfaserverstärktem Polyamid, mit kreuzgerändelter Grifffläche, temperatur-resistent bis +240°C

Fine Tongs / Tweezers

fibreglass enforced polyamide, heat resistant up to 240°C

Allzweckzange

aus Edelstahl, Materialstärke 0,8 mm, hochglänzend, mit Feder und Verschluss-schieber, dekorative Greiferform, mittel-schwere Qualität



Art-Nr. Part No.	Länge Length
1450/240	24 cm
1450/300	30 cm
1450/400	40 cm

Scalloped Tongs

stainless steel, mirror polished finish, material thickness 0.8 mm, with spring and retaining clip heavy gauge

Allzweckzange

aus Edelstahl 18/10, seidenmatt gebürstet, mit Feder und kunststoffummanteltem Zug-verschluss, mittelschwere Qualität



Art-Nr. Part No.	Länge Length
1451/230	23 cm
1451/300	30 cm
1451/400	40 cm

Scalloped Tongs

18/10 stainless steel, satin polished finish, material thickness 0.9 mm, with spring and black rubber coated lock

Allzweckzange

aus Edelstahl, mit schwarzem kunststoffummantelten Griff, mittelschwere Qualität



Art-Nr. Part No.	Länge Length
1453/240	23,5 cm
1453/400	40 cm

Scalloped Tongs

stainless steel, mirror polished finish, black rubber coated handle

Allzweckzange

aus Edelstahl 18/0, hochglänzend, mit Feder und Verschluss-schieber, dekorative Greiferform aus schwarzem Poylamid ermöglicht einen kratzfreien Einsatz in beschichteten Kochgeschirren, spülmaschinengeeignet, temperaturresistent bis +220°C schwere Qualität



Art-Nr. Part No.	Länge Length
217/230	23 cm
217/300	30 cm
217/400	40 cm

Scalloped Tongs

18/0 stainless steel, mirror polished finish, with spring and retaining clip, the black polyamide blade avoids scratching of cookware, heat resistant up to +220°C, dishwasher proof, heavy gauge

Grillzange

aus Edelstahl 18/10, Materialstärke 5 mm, Greiffläche geriffelt, spülmaschinenfest

Barbecue Tongs

18/10 stainless steel, 5 mm thick, with ridged blades, dishwasher safe



Art-Nr. Part No.	Länge Length
209/190	19 cm
209/230	23 cm
209/260	26 cm
209/300	30 cm
209/350	35 cm
209/380	38 cm

Grillzange

aus Edelstahl 18/0, Materialstärke 5 mm, spülmaschinengeeignet

Barbecue Tongs

18/0 stainless steel, 5 mm thick, dishwasher safe



Art-Nr. Part No.	Länge Length
211/230	23 cm
211/300	30 cm

Grillzange

hochglanzverchromt, mit Kunststoffgriff, nicht spülmaschinengeeignet

Barbecue Tongs

chrome plated, plastic coated handles, 4.5 mm thick, not dishwasher safe



Art-Nr. Part No.	Länge Length
6335/230	26 cm

Art-Nr.	Länge
Part No.	Length
198/160	16 cm
198/240	24 cm



Wurstzange
aus Edelstahl 18/10, fugenlos

Sausage Tongs
18/10 stainless steel,

Art-Nr.	Länge
Part No.	Length
5656/225	22,5 cm



Hamburgerzange
aus Edelstahl 18/0, hochglänzend, fugenlos, perforiert, gut geeignet für Frikadellen, Hamburger-Sandwich u.ä. schwere Qualität

Burger Tongs
18/0 stainless steel, mirror polished finish, perforated, one piece

Art-Nr.	Länge
Part No.	Length
5625/220	22 cm



Mehrzweckzange
aus Edelstahl 18/0, hochglänzend, fugenlos, schwere Qualität

Perforated Sandwich Tongs
18/0 stainless steel, mirror polished finish, one piece, heavy gauge

Art-Nr.	Länge
Part No.	Length
175/260	26 cm



Mehrzweckzange
aus Edelstahl 18/10, hochglänzend, fugenlos, extra schwere Qualität

Slotted Tongs
18/10 stainless steel, mirror polished finish, heavy gauge

Art-Nr.	Länge
Part No.	Length
366/260	26 cm



Mehrzweckzange
inverse Form, aus Edelstahl 18/10, hochglänzend, fugenlos, extra schwere Qualität

Slotted Tongs
18/10 stainless steel, mirror polished, heavy gauge

Art-Nr.	Länge
Part No.	Length
5631/270	27 cm



Gebäckzange
aus Edelstahl 18/10, hochglänzend, fugenlos, schwere Qualität

Serving Tongs
18/10 stainless steel, mirror polished finish, one piece, heavy gauge

Art-Nr.	Breite	Länge gesamt
Part No.	Width	Total Length
839/030	2 cm	30 cm
839/040	2 cm	40 cm



Heringszange
aus unbehandeltem, naturbelassenem Buchenholz, nicht spülmaschinengeeignet

Wooden Tongs
unlacquered smooth beechwood, not dishwasher proof

Brotzange

aus Edelstahl 18/10, hochglänzend, fugenlos, schwere Qualität



Art-Nr. Part No.	Länge Length cm	Löffelmaß Bowl Size cm
5630/250	25	8 x 8

Bread/Buffer Tongs

18/10 stainless steel, mirror polished finish, one piece, heavy gauge

Toastzange

aus Edelstahl, hochglänzend poliert



Art-Nr. Part No.	Länge Length cm
238/180	18 cm

Sandwich Tongs

stainless steel, mirror polished finish

Vorlegezange

aus Edelstahl 18/10, hochglänzend, schwere Qualität



Art-Nr. Part No.	Löffelmaß Bowl Size cm	Länge gesamt Total Length cm
218/270	8 x 5	27

Buffet Tongs

18/10 stainless steel, mirror polished finish, heavy gauge

Muffinzange

aus Edelstahl 18/10, matt poliert, zum Greifen von vorzugsweise runden oder zylindrischen Lebensmitteln von etwa 4 - 8 cm Breite



Art-Nr. Part No.	Länge Length cm
5627/230	23 cm

Muffin Tongs

18/10 stainless steel, matt polished, grips round and cylindrical food of about 4-8 cm dia.

Servierzange

aus Edelstahl 18/10, hochglänzend, fugenlos, schwere Qualität



Art-Nr. Part No.	Länge Length cm
5632/230	23,5

Serving Tongs

18/10 stainless steel, mirror polished finish, one piece, heavy gauge

Zange, kurz

aus Edelstahl 18/10



Art-Nr. Part No.	Länge Length cm
5636/180	18

Tongs

18/10 stainless steel

Multizange

aus Edelstahl 18/10



Art-Nr. Part No.	Länge Length cm
227/210	21 cm

Multipurpose Tongs

18/10 stainless steel

Servierzange

aus Edelstahl 18/0, hochglänzend, 2,6 mm Materialstärke, sehr stabile Qualität



Art-Nr. Part No.	Länge Length cm
514/195	19,5 cm
514/245	24,5 cm

Serving Tongs

18/0 stainless steel, mirror polished finish, material thickness: 2.6 mm, heavy gauge

Zangen Tongs



Art-Nr.	Länge
Part No.	Length
221/210	21 cm



Servierzange
aus Edelstahl, hochglänzend poliert

Serving Tongs
stainless steel, mirror polished finish

Art-Nr.	Länge
Part No.	Length
5667/160	21 cm



Salatzange
aus Edelstahl 18/0, hochglänzend, fugenlos, schwere Qualität

Catering Tongs
18/0 stainless steel, mirror polished finish, one piece, heavy gauge

Art-Nr.	Länge
Part No.	Length
5659/250	25 cm



Salatzange
aus Edelstahl 18/10, hochglänzend, schwere Qualität

Salad Tongs
18/10 stainless steel, mirror polished finish, heavy gauge

Art-Nr.	Länge
Part No.	Length
5668/250	25 cm



Salatzange
aus Edelstahl 18/10, hochglänzend, schwere Qualität

Salad Tongs
18/10 stainless steel, mirror polished finish, heavy gauge

Art-Nr.	Länge
Part No.	Length
180/250	25 cm



Salatzange
aus Edelstahl 18/10, hochglänzend, fugenlos

Salad Tongs
18/10 stainless steel, mirror polished finish

Art-Nr.	Länge
Part No.	Length
197/240	24 cm



Universalzange
aus Edelstahl 18/0, hochglänzend, ideal zum Greifen, Wenden und Servieren

General Tongs
18/0 stainless steel, mirror polished finish

Art-Nr.	Länge
Part No.	Length
199/240	24 cm



Salatzange
aus Edelstahl 18/10, hochglänzend

Salad Tongs
18/10 stainless steel, mirror polished finish

Art-Nr.	Länge	Länge gesamt
Part No.	Length	Total Length
5664/320	5 x 5 cm	32 cm



Salatzange
aus Edelstahl 18/10, hochglänzend

Salad Tongs
18/10 stainless steel, mirror polished finish

Salatzange

aus Edelstahl, hochglänzend, elegantes modernes Design, schwere Qualität

Salad Tongs

stainless steel, mirror polished finish, heavy gauge



Art-Nr. Part No.	Länge Length
184/240	24 cm

Servierzange

Serie BUFFET ONE, aus Edelstahl 18/10, hochglänzend poliertes Arbeitsteil, angewinkelter seidenmatt polierter Stiel

Serving Tongs

BUFFET ONE range, 18/10 stainless steel, mirror polished, angled satin polished handle



Art-Nr. Part No.	Länge Length
3362/300	30 cm

Salatzange

aus glasklarem Polycarbonat, spülmaschinenfest, temperaturbeständig bis +95°C

Salad Tongs

clear polycarbonate, dishwasher proof, heat resistant up to +95°C



Art-Nr. Part No.	Länge Length
5360/165	15 cm
5360/240	23 cm

Allzweckzange

aus Polycarbonat, spülmaschinenfest, temperaturbeständig bis +95°C

Multi Purpose Tongs

polycarbonate, dishwasher proof, heat resistant up to +95°C



Art-Nr. Part No.	Länge Length
Transparent: / Clear:	
236/310	31 cm
Schwarz: / Black:	
236/311	31 cm

Salatzange

aus Edelstahl, seidenmatt gebürstet, schwere Qualität

Salad Tongs

stainless steel, satin polished finish, heavy gauge



Art-Nr. Part No.	Länge Length
219/220	22 cm

Chafing Dish-Zange

aus Edelstahl, hochglänzend, kunststoffummantelter Griff, hitzeresistent bis +120°C, spülmaschinenfest

Tongs

stainless steel, mirror polished finish, black plastic coated handle, heat resistant up to +120°C, dishwasher proof



Art-Nr. Part No.	Länge Length
3200/230	23 cm

Art-Nr. Part No.	Länge Length cm
513/185	18,5



Spargelzange

aus Edelstahl, hochglänzend

Asparagus Tongs

stainless steel, mirror polished finish

Art-Nr. Part No.	Länge Length cm
172/203	20 cm



Spargelzange

aus Edelstahl 18/10, Griff aus Edelstahl 18/0, hochglänzend

Asparagus Tongs

18/10 stainless steel, with 18/0 stainless steel handle, mirror polished finish

Art-Nr. Part No.	Länge Length cm
173/200	20 cm



Spaghettizange

aus Edelstahl 18/0, fugenlos, mit Lasche am Griffende zum Auflegen auf den Gefäßrand, ideal auch für Sauerkraut

Spaghetti Tongs

18/0 stainless steel

Art-Nr. Part No.	Länge Length cm
3493/001	24 cm



Spaghettizange

aus Edelstahl, hochglänzend, fugenlos, hochwertige Ausführung

Spaghetti Tongs

stainless steel, mirror polished finish, one piece

Art-Nr. Part No.	Länge Length cm
511/300	30 cm



Chafing Dish Spaghettizange

aus Edelstahl 18/10, hochglänzend, mit Stopper, schwere, sehr hochwertige Qualität

Buffet Tongs

18/10 stainless steel, mirror polished finish, heavy gauge and high quality

Art-Nr. Part No.	Länge Length cm
186/235	23,5 cm



Servierzange

aus Edelstahl 18/0, hochglänzend

Serving Tongs

18/0 stainless steel, mirror polished finish

Art-Nr. Part No.	Länge Length cm	Breite Width cm
189/105	10,5 cm	5 cm



Aufschnittzange

aus Edelstahl 18/10, hochglänzend, mit Feder, zum Greifen von Einzelscheiben oder ganzen Aufschnittlagen

Sliced Meat Tongs

18/10 stainless steel, mirror polished finish, with spring

Gurkenzange

aus unbehandeltem, naturbelassenem Buchenholz, nicht spülmaschinengeeignet



Art-Nr. Part No.	Breite Width	Länge gesamt Total Length
838/028	2 cm	28 cm

Wooden Spaghetti Tongs

unlacquered, smooth beechwood, not dishwasher proof

Forellenzange

perforiert, aus Edelstahl 18/0, hochglänzend, fugenlos, ideal zum Greifen, Wenden und Servieren von Fisch, schwere Qualität



Art-Nr. Part No.	Schaufelmaß Scoop dimension cm	Länge gesamt Total Length cm
5677/225	7,5 x 6,5	24

Perforated Fish Tongs

18/0 stainless steel, mirror polished finish, heavy gauge

Fischzange

längs perforiert, aus Edelstahl, hochglänzend



Art-Nr. Part No.	Schaufelmaß Scoop dimension cm	Länge gesamt Total Length cm
178/235	11 x 6,5	23,5

Slotted Fish Tongs

stainless steel, mirror polished finish

Fischzange

perforiert, aus Edelstahl 18/0, hochglänzend, fugenlos, schwere Qualität



Art-Nr. Part No.	Schaufelmaß Scoop dimension cm	Länge gesamt Total Length cm
5678/150	15 x 7	24

Fish Tongs

18/0 stainless steel, mirror polished finish, heavy gauge

Fischzange

perforiert, aus Edelstahl 18/0, hochglänzend, fugenlos, schwere Qualität



Art-Nr. Part No.	Schaufelmaß Scoop dimension cm	Länge gesamt Total Length cm
5679/310	7 x 15	31,5

Fish Tongs

18/0 stainless steel, mirror polished finish, heavy gauge

Fischgrätenpinzette

aus Edelstahl 18/0, seidenmatt poliert, mit geriffelter Greiffläche, spülmaschinengeeignet, schwere Qualität



Art-Nr. Part No.	Länge Length	Breite Width
195/155	15,5 cm	2 cm

Salmon Tweezers

18/0 stainless steel, satin polished finish, with serrated tips, heavy gauge

Fischgrätenzange

aus massivem Edelstahl 18/0, hochglänzend, mit gezahnter Greiffläche



Art-Nr. Part No.	Länge Length
196/150	15 cm

Salmon Tweezers

18/0 stainless steel, mirror polished finish, with serrated tips, heavy gauge

Art-Nr.	Länge
Part No.	Length
177/230	23 cm



Mehrzweckzange

aus Edelstahl, hochglänzend, schwere Qualität

General Tongs

stainless steel, mirror polished finish

Art-Nr.	Länge
Part No.	Length
98/195	19,5 cm



Zange

längs perforiert, aus Edelstahl, hochglänzend

Slotted Tongs

stainless steel, mirror polished finish

Art-Nr.	Länge
Part No.	Length
174/180	18 cm



Gebäck-/Tortenzange

aus Edelstahl 18/10, hochglänzend, fugenlos, mit verziertem Griff, extra schwere Qualität

Pastry Tongs

18/10 stainless steel, mirror polished finish, with decorated handle, heavy gauge

Art-Nr.	Länge
Part No.	Length
187/175	17,5 cm



Gebäck-/Tortenzange

aus Edelstahl, hochglänzend, fugenlos, mit einfachem Griff

Pastry Tongs

stainless steel, mirror polished finish, with plain handle

Art-Nr.	Länge
Part No.	Length
176/200	20 cm



Gebäckzange

aus Edelstahl 18/10, hochglänzend, mit ergonomischem Griff

Pastry Tongs

18/10 stainless steel, mirror polished finish

Art-Nr.	Fläche	Länge
Part No.	Size	Length
4422/215	7 x 4,5 cm	21,5 cm



Gebäckzange

aus versilbertem Zinkguss, Fläche und Griff verziert, Silberschicht 0,5 µ, anlaufgeschützt, nicht spülmaschinengeeignet

Pastry Tongs

cast zinc with decorated handle and blade, silverplated (0.5 micron), varnished

Eiszange

aus Edelstahl 18/10, hochglänzend, fugenlos, schwere Qualität



Art-Nr. Part No.	Länge Length
164/160	16 cm

Serrated Ice Tongs

18/10 stainless steel, mirror polished finish, one piece, heavy gauge

Eiszange

aus Edelstahl 18/10, hochglänzend, fugenlos



Art-Nr. Part No.	Länge Length
179/180	18 cm

Serrated Ice Tongs

18/10 stainless steel, mirror polished finish, one piece

Eiszange

aus Edelstahl, hochglänzend, fugenlos



Art-Nr. Part No.	Länge Length
182/180	18 cm

Ice Tongs

stainless steel, mirror polished finish, one piece

Eiszange

aus Edelstahl, außen matt poliert



Art-Nr. Part No.	Länge Length
2370/140	14 cm

Ice Tongs

stainless steel, satin finished outside

Zuckerzange

Edelstahl, hochglänzend, fugenlos



Art-Nr. Part No.	Länge Length
183/115	11,5 cm

Sugar Tongs

stainless steel, mirror polished finish, one piece

Zuckerzange

aus Edelstahl 18/0, fugenlos, Greifer mit Muscheldekor



Art-Nr. Part No.	Länge Length cm
1455/105	10,5

Sugar Tongs

18/0 stainless steel, one piece

Zuckerzange

Edelstahl 18/0, hochglänzend, fugenlos



Art-Nr. Part No.	Länge Length
171/135	12 cm

Serrated Sugar Tongs

18/0 stainless steel, mirror polished finish, one piece

Zuckerzange

Besteckserie Louisa aus Edelstahl 18/10, hochglänzend, fugenlos



Art-Nr. Part No.	Länge Length
1999/077	10,5 cm

Sugar Tongs

18/10 stainless steel, mirror polished finish, one piece

Küchenserie NAUTILA

NAUTILA Utensils Range





Art-Nr. Part No.	Löffelmaß Bowl Size cm	Länge gesamt Total Length cm	
1881/090	9,8 x 9,8	36,5	0,1 l



Schöpfkelle

Serie NAUTILA, aus Edelstahl, fugenlos, hochglänzend, mit Hakengriff, ohne Maßstempelung, schwere Qualität

Soup Ladle

stainless steel, mirror polished finish, one piece, heavy gauge

Art-Nr. Part No.	Löffelmaß Bowl Size cm	Länge gesamt Total Length cm
1882/350	10 x 7	35



Gieß-/Servierlöffel

Serie NAUTILA, aus Edelstahl, fugenlos, hochglänzend, mit Hakengriff, schwere Qualität

Serving Spoon

stainless steel, mirror polished finish, heavy gauge

Art-Nr. Part No.	Löffelmaß Bowl Size cm	Länge gesamt Total Length cm
1883/350	10 x 7	35



Servierlöffel, längs perforiert

Serie NAUTILA, aus Edelstahl, fugenlos, hochglänzend, mit Hakengriff, schwere Qualität

Slotted Serving Spoon

stainless steel, mirror polished finish, heavy gauge

Art-Nr. Part No.	Ø dia. cm	Länge gesamt Total Length cm
1884/010	10	36,5



Schaumlöffel

Serie NAUTILA, aus Edelstahl, fugenlos, hochglänzend, mit Hakengriff, Loch-Ø 3 mm, schwere Qualität

Skimmer

stainless steel, mirror polished finish, with 3 mm perforations, heavy gauge

Art-Nr. Part No.	Löffelmaß Bowl Size cm	Länge gesamt Total Length cm
1887/340	10 x 7	34



Spaghettiheber

Serie NAUTILA, aus Edelstahl, fugenlos, hochglänzend, mit Hakengriff, schwere Qualität

Spaghetti Server

stainless steel, one piece, mirror polished finish, heavy gauge

Art-Nr. Part No.	Spatelmaß Blade cm	Länge gesamt Total Length cm
1886/380	10 x 7,5	38



Bratenwender, längs perforiert

Serie NAUTILA, aus Edelstahl, fugenlos, hochglänzend, mit Hakengriff, schwere Qualität

Slotted Slice

stainless steel, one piece, mirror polished finish, heavy gauge

Art-Nr. Part No.	Zinkenlänge Prongs Length cm	Länge gesamt Total Length cm
1885/350	6,5	35



Fleischgabel

Serie NAUTILA, aus Edelstahl, fugenlos, hochglänzend, mit Hakengriff, schwere Qualität

Meat Fork

stainless steel, one piece, mirror polished finish, heavy gauge

Art-Nr. Part No.	Länge gesamt Total Length cm
1889/455	45,5



Hängeleiste

Serie NAUTILA, aus Edelstahl 18/10, hochglänzend, Rohr-Ø 1,4 cm, stabile Qualität

Hanging Rack

18/10 stainless steel mirror polished finish, 1.4 cm Ø, heavy gauge



contacto





Polaris Utensils

- sehr vielseitig
- Griffe aus Edelstahl 18/10
- schwere, robuste Qualität
- spülmaschinenfest
- starke Aufhängeösen
- huge range
- satin polished handles
- tough & robust
- dishwasher proof
- strong hanging loops

This mirror polished range with its satin polished stainless steel handles combines both style and performance, lending itself to a wide variety of catering environments. 18/10 stainless steel handles all 10 cm long and 2 cm diameter with a hanging loop (The knives have a comfortable oval handle).

Alle Teile mit 10 cm langem seidenmatt poliertem Griff aus rostfreiem Edelstahl 18/10 mit kräftiger Öse zum Aufhängen. Die Arbeitsteile sind zumeist aus hochwertigem, hochglänzendem Edelstahl 18/10 gefertigt, die Schneidwerkzeuge aus rostfreiem Klingentahl.

Art-Nr. Part No.	Länge Length	Breite Width
Mit 6 Haken: / With 6 hooks:		
995/330	33,5 cm	2,3 cm
Mit 10 Haken: / With 10 hooks:		
995/700	70 cm	2,3 cm
995/901	Zusätzliche Haken / Extra hooks	



Hängeleiste

hochglänzend, zur Wandmontage, mit verschiebbaren Haken, ganz aus Edelstahl 18/10

Hanging Rack

18/10 stainless steel, mirror polished, with sliding hooks, for wall mounting

Art-Nr. Part No.	Länge Length	Ø dia.
969/350	35 cm	11 cm



Schaumlöffel, rund

Löffel aus Edelstahl 18/0, hochglänzend

Skimmer

bowl 18/0 stainless steel mirror polished

Art-Nr. Part No.	Löffelmaß Bowl Size cm	Länge gesamt Total Length cm
970/350	11 x 10	33



Fisch-/ Schaumlöffel, oval

ganz aus Edelstahl 18/10, hochglänzend

Oval Skimmer / Fish Lifter

all 18/10 stainless steel

Art-Nr. Part No.	Ø dia. cm	Stiellänge Handle Length cm
903/330	0,075 l	27



Fett-Trennlöffel

ganz aus Edelstahl 18/10, mit sieben seitlichen Schlitzen, ideal auch als Bowlekelle

Fat Ladle

all 18/10 stainless steel, with seven slits inside of top of bowl

Art-Nr. Part No.	Löffelmaß Bowl Size cm	Länge gesamt Total Length cm
971/300	8,5 x 7	30



Salat-/ Risottolöffel

ganz aus Edelstahl 18/10, hochglänzend

Salad Spoon

all 18/10 stainless steel

Art-Nr. Part No.	Löffelmaß Bowl Size cm	Länge gesamt Total Length cm
972/300	8,5 x 7	30



Salatgabel

ganz aus Edelstahl 18/10, hochglänzend

Salad Fork

all 18/10 stainless steel

Woklöffel

ganz aus Edelstahl 18/10, hochglänzend

Chinese Spatula

all 18/10 stainless steel



Art-Nr. Part No.	Schaufelmaß Scoop dimension cm	Länge gesamt Total Length cm
973/330	9 x 8,5	33

Back-/Fleischgabel

ganz aus Edelstahl 18/10, hochglänzend

Fork

all 18/10 stainless steel, mirror polished



Art-Nr. Part No.	Zinkenlänge Prongs Length cm	Länge gesamt Total Length cm
985/330	9 cm	30 cm

Tranchiergabel

Zinken aus hochglänzendem Edelstahl 18/0

Carving Fork

18/0 stainless steel prongs, mirror polished



Art-Nr. Part No.	Zinkenlänge Prongs Length cm	Länge gesamt Total Length cm
984/310	8 cm	32 cm

Servierlöffel, längs perforiert

ganz aus Edelstahl 18/10, hochglänzend

Slotted Spoon

all 18/10 stainless steel



Art-Nr. Part No.	Löffelmaß Bowl Size cm	Länge gesamt Total Length cm
943/310	10 x 7,5	31

Servierlöffel

ganz aus Edelstahl 18/10, hochglänzend

Serving Spoon

all 18/10 stainless steel



Art-Nr. Part No.	Löffelmaß Bowl Size cm	Länge gesamt Total Length cm
945/320	10 x 7,5	30,5

Suppenschöpfer, oval

ganz aus Edelstahl 18/10, hochglänzend

Soup Ladle

all 18/10 stainless steel



Art-Nr. Part No.	Löffelmaß Bowl Size cm	Länge gesamt Total Length cm	
960/300	6 x 7	28	0,06 l
960/320	8 x 9	31	0,1 l

Saucengießlöffel

ganz aus Edelstahl 18/10, hochglänzend

Sauce/Gravy Ladle

all 18/10 stainless steel



Art-Nr. Part No.	Löffelmaß Bowl Size cm	Stiellänge Handle Length cm	
974/280	7 x 5	21	0,02 l

Siebschaufel, groß

mit seidenmatt poliertem Griff aus Edelstahl,
Arbeitsteil aus Polyamid

Perforated Scoop

with hanging loop, handle stainless steel,
polyamide skimmer



Art-Nr. Part No.	Länge Length cm	∅ dia. cm	
926/180	37	18	0,8 l

Serie POLARIS

Tubular Handled Utensils



Art-Nr. Part No.	Löffelmaß Bowl Size cm	Länge Length cm
901/310	9 x 6,5	31



Servierlöffel, oval, perforiert
ganz aus Edelstahl 18/10

Perforated Spoon
all 18/10 stainless steel

Art-Nr. Part No.	Löffelmaß Bowl Size cm	Länge gesamt Total Length cm
902/310	9 x 6,5	31



Servierlöffel, oval
ganz aus Edelstahl 18/10

Serving Spoon
all 18/10 stainless steel

Art-Nr. Part No.	Löffelmaß Bowl Size cm	Länge gesamt Total Length cm
910/310	10 x 6,5	31



Nylon-Servierlöffel

Löffel aus schwarzem Nylon, spülmaschinen-geeignet, hitzebeständig bis +220°C, ideal für beschichtete Pfannen

Serving Spoon

black nylon, dishwasher proof, heat resistant up to + 220°C, for use with non-stick pans

Art-Nr. Part No.	Länge Length cm	∅ Draht ∅ Wire mm
949/200	22,5 cm	1,4 mm
949/250	27 cm	1,4 mm
949/300	32 cm	1,4 mm



Schneebeesen

ganz aus Edelstahl 18/10, 14 dünne Drähte

Whisk

all 18/10 stainless steel, 7 piano wires

Art-Nr. Part No.	Länge Length cm	∅ Draht ∅ Wire mm	∅ Griff ∅ Handle cm
940/210	21,5	1,4	1,5
940/260	26	1,4	2,0



Tellerschneebeesen

ganz aus Edelstahl 18/10, 8 dünne Drähte

Flat Whisk

all 18/10 stainless steel, 4 piano wires

Art-Nr. Part No.	Länge Length cm	∅ Draht ∅ Wire mm
907/310	31 cm	4 mm



Rührbesen, Polyamid

Drähte aus Nylon hitzeresistent bis +220°C, ideal für beschichtete Pfannen und Sauteusen

Whisk

nylon head, heat resistant up to +220°C

Art-Nr. Part No.	Löffelmaß Bowl Size cm	Länge gesamt Total Length cm
944/300	8 x 7	30



Spaghettiheber

ganz aus Edelstahl 18/10, hochglänzend

Spaghetti Server

all 18/10 stainless steel

Vorlegelöffel

Löffel hochglänzend, ganz aus Edelstahl 18/10

Rice spoon

all 18/10 stainless steel



Art-Nr. Part No.	Löffelmaß Bowl Size cm	Länge gesamt Total Length cm
968/275	9,5 x 6,5	26

Palette

flexible Spatel aus Edelstahl 18/0, hochglänzend

Palette Knife

flexible blade 18/0 stainless steel



Art-Nr. Part No.	Spatelmaß Blade cm	Länge gesamt Total Length cm
942/340	21 x 3	34

Lasagneheber

ganz aus Edelstahl 18/10, mit kurzem sehr stark angewinkelten Blatt

Slice / Lifter

all 18/10 stainless steel



Art-Nr. Part No.	Spatelmaß Blade cm	Länge gesamt Total Length cm
904/090	9 x 7	34

Hebepalette, perforiert

ganz aus Edelstahl 18/10, mit langem sehr stark angewinkeltem Blatt

Perforated Slice / Lifter

all 18/10 stainless steel



Art-Nr. Part No.	Spatelmaß Blade cm	Länge gesamt Total Length cm
909/130	13 x 7	38

Pfannenwender, längs perforiert

Spatel aus hochglänzendem Edelstahl 18/0, angewinkeltes Blatt

Slotted Slice

blade 18/0 stainless steel



Art-Nr. Part No.	Spatelmaß Blade cm	Länge gesamt Total Length cm
977/330	8,5 x 8	33

Pfannenwender, längs perforiert

Spatel aus hochglänzendem Edelstahl 18/0, leicht angewinkeltes Blatt

Slotted Slice

blade 18/0 stainless steel



Art-Nr. Part No.	Spatelmaß Blade cm	Länge gesamt Total Length cm
975/320	13 x 8	29

Pfannenwender, Polyamid

spülmaschineneignend, hitzebeständig bis +220°C, gut geeignet für antihaf-beschichtete Pfannen

Slotted Egg Lifter

black nylon blade, especially for use on non-stick pans, heat resistant up to +220°C



Art-Nr. Part No.	Spatelmaß Blade cm	Länge gesamt Total Length cm
966/320	17 x 8	32

Serie POLARIS

Tubular Handled Utensils



Art-Nr. Part No.	Spatelmaß Blade cm	Länge gesamt Total Length cm
936/250	13,5 x 7	25



Pfannenwender

Spatel aus Edelstahl 18/0, hochglänzend, vorderer Blattbereich angewinkelt

Egg Lifter

blade 18/0 stainless steel

Art-Nr. Part No.	Spatelmaß Blade cm	Länge gesamt Total Length cm
976/290	9 x 5	29



Teigspatel

mit weichem Silikon-Spatel

Spatula

silicon blade

Art-Nr. Part No.	Fläche Size cm	Länge gesamt Total Length cm
978/295	15 x 9	29,5

Scheibendicke: 7 mm
Slices: 7 mm



Tomatenschneider

Sägen aus Edelstahl 18/0, ideal auch für Eier und Pilze

Tomato Slicer

18/0 stainless steel serrated blades

Art-Nr. Part No.	∅ außen ∅ Outside cm	Höhe Height cm	Stiellänge Handle Length cm	l
987/175	18	10	18	1 l



Passiersieb, spitz

ganz aus Edelstahl 18/10, mit breitem hochglänzenden Rahmen, Drahtstiel mit handlichem Rohrgriff, Gewebe extrafein, schwere Qualität

Strainer

wide mirror polished edge, all 18/10 stainless steel, extra fine mesh (12 holes/cm), heavy gauge

Art-Nr. Part No.	Spatelmaß Blade cm	Länge gesamt Total Length cm
937/255	10 x 5,5	26



Tortenheber

leicht gekröpfter Heber aus hochglänzendem Edelstahl 18/0 mit einer gezahnten Kante

Cake/Pie Lifter

blade 18/0 stainless steel, one edge serrated, slightly cranked

Art-Nr. Part No.	Spatelmaß Blade cm	Länge gesamt Total Length cm
905/255	13,5 x 5	25,5



Kuchenheber

stark angewinkelter Spatel aus hochglänzendem Edelstahl 18/0, mit einer gezahnten Kante

Cake/Pie Lifter

blade 18/0 stainless steel, mirror polished, one edge serrated

Art-Nr. Part No.	Spatelmaß Blade cm	Länge gesamt Total Length cm
996/270	12 x 6	27



Kuchenheber

ganz aus Edelstahl 18/10, hochglänzend, leicht gekröpfte Klinge

Cake/Pie Lifter

all 18/10 stainless steel

Käsehobel

Hobel aus Edelstahl 18/0, hochglänzend

Cheese Slicer

blade 18/0 stainless steel



Art-Nr. Part No.	Länge Length	Schneidbreite Cutting Width
933/200	18,5 cm	5 cm

Käse-/Hackbeil

Arbeitsteil aus Edelstahl 18/0, hochglänzend

Cheese Knife

blade 18/0 stainless steel



Art-Nr. Part No.	Länge Length	Klingenbreite Blade Width	Klingenlänge Blade Length
932/210	20	4	8,5

Käsemesser

Klinge aus 1,5 mm Edelstahl 18/0, mit ovalem Griff aus Edelstahl 18/10, die Lochung verhindert das Festkleben der Käsescheiben an der Klinge

Cheese Knife

serrated, slotted blade 18/0 stainless steel



Art-Nr. Part No.	Länge Length	Klingenbreite Blade Width	Klingenlänge Blade Length
950/250	27	2,5	15,5

Käsemesser

mit ovalem Edelstahl-Griff, glatte Klinge aus hochglänzendem Edelstahl 18/0

Cheese Knife

blade 18/0 stainless steel



Art-Nr. Part No.	Länge Length	Klingenlänge Blade Length
955/225	22,5 cm	8 cm

Küchenmesser, glatt

mit ovalem Edelstahl-Griff, Klinge aus hochglänzendem Edelstahl 18/0

Paring Knife

blade 18/0 stainless steel



Art-Nr. Part No.	Klingenlänge Blade Length	Länge gesamt Total Length
954/190	7 cm	19 cm

Cocktailmesser

gezahnte Klinge aus hochglänzendem, geschärftem Edelstahl 18/0, mit zwei Zinken zum Aufspießen von Zitrusseiben

Bar Knife

blade 18/0 stainless steel, serrated with two prongs



Art-Nr. Part No.	Klingenlänge Blade	Länge Length
994/220	10,5 cm	22 cm

Messerschärfer

sechs gehärtete Schleifräder aus hochglänzendem Edelstahl 18/0, mit Loch - daher auch zum Festschrauben auf Arbeitsplatten geeignet

Knife Sharpener

18/0 stainless steel wheels, with screw hole for table-top mounting



Art-Nr. Part No.	Länge Length	Ø Rädchen Ø Wheel
979/190	19 cm	2,5 cm

Serie POLARIS

Tubular Handled Utensils



Art-Nr. Part No.	Länge Length	Klingenlänge Blade Length
908/210	21 cm	10 cm



Zitrusfruchtmesser mit Ziselierhaken

leicht gebogene Klinge aus Edelstahl 18/0, feiner beidseitiger Sägeschliff, Ziselierhaken zum Aufreißen der Schale

Grapefruit Knife

curved blade 18/0 stainless steel, serrated

Art-Nr. Part No.	Zinkenlänge Prongs Length cm	Länge Length cm	Breite Width cm
959/100	13	30,5	10



Kraut-/ Röstgabel

ganz aus Edelstahl 18/10, Zinken hochglänzend

Roasting/Lifting Fork

all 18/10 stainless steel

Art-Nr. Part No.	Zinkenlänge Prongs Length cm	Länge gesamt Total Length cm
906/165	2,5 cm	16,5 cm



Pellkartoffelgabel

mit drei Drahtzinken aus Edelstahl 18/10, Drahtdicke 1,4 mm, hochglänzend

Potato Fork

all 18/10 stainless steel, three prongs Ø 1.4 mm

Art-Nr. Part No.	Länge Length cm	Ø dia. cm
993/210	21 cm	7 cm



Eiertrenner

Arbeitsteil aus hochglänzendem Edelstahl 18/0, trennt schonend und sicher Eidotter von Eiweiß

Egg Separator

separator 18/0 stainless steel

Art-Nr. Part No.	Länge Length cm	Klingenlänge Blade cm
956/180	18 cm	6 cm



Austernbrecher

eingelassene Klinge aus hochglänzendem Edelstahl 18/0, Materialstärke 1,8 mm, mit Fingerschutz

Oyster Knife

handle and guard, 1.8 mm thick

Art-Nr. Part No.	Länge Length cm
965/130	13 cm



Dosenlocher

mit extra spitzem Dorn (4mm) aus Edelstahl 18/0

Tin/Can Punch

punch 18/0 stainless steel

Pendelschäler DeLuxe
mit beweglicher Klinge aus Edelstahl 18/0

Swivel Peeler
18/0 stainless steel flexible blade



Art-Nr. Part No.	Länge Length	Klingenlänge Blade Length
961/200	20 cm	4 cm

Gemüseschäler
hochglänzend, mit beweglicher Klinge aus
Edelstahl 18/0, handliches formschönes
Design

Speed Peeler
blade 18/0 stainless steel



Art-Nr. Part No.	Länge Length	Schneidbreite Cutting Width
998/180	16 cm	4,5 cm

Pendelschäler
Arbeitsteil aus Edelstahl 18/0, mit beweglicher
Klinge, für Rechtshänder

Swivel Peeler
blade 18/0 stainless steel



Art-Nr. Part No.	Länge Length
922/185	18,5 cm

Sparschäler
Arbeitsteil aus Edelstahl 18/0

Peeler
blade 18/0 stainless steel



Art-Nr. Part No.	Länge Length
923/185	18,5 cm

Kartoffelreibe
große Reibfläche aus hochglänzendem,
geschärften Edelstahl 18/0

Potato Grater
blade 18/0 stainless steel



Art-Nr. Part No.	Fläche Size cm	Länge Length cm
991/300	10,5 x 9	30

Muskatnussreibe
Reibfläche aus hochglänzendem Edelstahl
18/0, gewölbte Form

Nut Grater
curved blade 18/0 stainless steel



Art-Nr. Part No.	Fläche Size cm	Länge Length cm
948/250	10 x 6	25

**Zitronen-/Parmesanreibe, extra
fein**
Reibfläche aus hochglänzendem Edelstahl
18/0

Zester/Parmesan Grater
blade 18/0 stainless steel



Art-Nr. Part No.	Fläche Size cm	Länge Length cm
947/235	11 x 6	23,5

Rohkost-/Bircherreibe
Reibfläche aus hochglänzendem Edelstahl
18/0

Vegetable Grater
blade 18/0 stainless steel



Art-Nr. Part No.	Fläche Size cm	Länge Length cm
962/032	11,5 x 6	24

Serie POLARIS

Tubular Handled Utensils



Art-Nr. Part No.	Löffelmaß Bowl Size cm	Länge Length cm
946/215	6 x 4	21,5



Eisdipper

Arbeitsteil aus hochglänzendem Edelstahl 18/0

Ice Cream Scoop

bowl 18/0 stainless steel, suitable for soft scoop ice cream only

Art-Nr. Part No.	Länge Length	Ø dia.
928/230	18 cm	2,3 cm
928/290	18,5 cm	2,9 cm



Kugelausstecher

ganz aus Edelstahl 18/10, matt poliert, zum Ausstechen von Melonen, Kartoffeln usw.

Melon Baller

all 18/10 stainless steel

Art-Nr. Part No.	Länge Length	Schneidbreite Cutting Width
958/155	15,5 cm	2 cm



Fadenschneider

Arbeitsteil aus geschärftem Edelstahl 18/0, hochglänzend

Zester

blade 18/0 stainless steel

Art-Nr. Part No.	Länge Length	Ø dia.
921/195	19,5 cm	1,8 cm



Apfelentkerner

Arbeitsteil aus Edelstahl 18/0, hochglänzend

Apple Corer

corer 18/0 stainless steel

Art-Nr. Part No.	Größe Size cm	Länge Length cm
931/160	3,5 x 2,5	17



Knoblauchpresse

Arbeitsteil aus hochglänzendem Edelstahl 18/0, Einsatz herausnehmbar, 1,5mm Lochung

Garlic Press

press 18/0 stainless steel, with removable insert, 1.5 mm perforations

Art-Nr. Part No.	Länge Length
925/185	18,5 cm



Kapselheber / Dosenlocher

Arbeitsteil aus hochglänzendem Edelstahl 18/0

Bottle Opener

opener 18/0 stainless steel, mirror polished

Pizza-/Teigschneider

glattes Rädchen aus matt poliertem Klingenstahl, mit Fingerschutz



Art-Nr. Part No.	Länge Length	∅ Rad ∅ Wheel
934/057	18,5 cm	5,7 cm
934/067	19 cm	6,7 cm

Pizza Cutter

plain wheel 18/0 stainless steel, with finger guard

Teigrädchen

gewelltes Rädchen aus matt poliertem Klingenstahl, mit Fingerschutz



Art-Nr. Part No.	Länge Length	∅ Rad ∅ Wheel
935/057	18,5 cm	5,7 cm

Pastry Cutter

fluted wheel 18/0 stainless steel, with finger guard

Teigrädchen

gewelltes Rädchen aus hochglänzend poliertem Klingenstahl



Art-Nr. Part No.	Länge Length	∅ Rad ∅ Wheel
939/180	18 cm	3,5 cm

Pastry Cutter

stainless steel fluted wheel

Ravioliausstecher, quadratisch

Ausstecher aus hartverchromtem Zinkguss



Art-Nr. Part No.	Fläche Size cm	Länge Length cm
983/155	6,5 x 6,5	15,5

Square Ravioli Cutter

chrome plated zinc alloy

Ravioliausstecher, rund

Ausstecher aus hartverchromten Zinkguss



Art-Nr. Part No.	Länge Length	∅ dia.
986/155	15,5 cm	6 cm

Round Ravioli Cutter

chrome plated zinc alloy

Deckelöffner

Arbeitsteil hochglänzend verchromt



Art-Nr. Part No.	Länge Length	∅ max.
929/230	23,5 cm	8 cm

Jar Opener

chrome plated opener

Büchsen-/Dosenöffner

Arbeitsteil hochglänzend verchromt



Art-Nr. Part No.	Länge Length
930/200	20 cm

Can Opener

chrome plated opener

Konservenöffner

Klinge aus Edelstahl 18/0, Bügel aus Edelstahl 18/10



Art-Nr. Part No.	Länge Length
982/180	18 cm

Can Opener

blade 18/0 stainless steel



contacto



Eine hochwertige Serie schwerer Qualität für den Buffet-Service. Ideal für die Selbstbedienung am Chafing-Dish. Die Griffe sind temperaturresistent bis +280°C und spülmaschinene geeignet.

Made of heavy gauge 18/10 stainless steel and 18/0 stainless steel. The moulded black nylon handles are heat resistant up to 280°C and dishwasher proof.

~~~~~ Le Buffet ~~~~~

- aus Edelstahl 18/10 und schwerem Chromstahl mit Hochglanzpolierung
- schwarze handliche Griffe aus Nylon-Kunststoff
- spülmaschinenfest
- 18/10, 18/0 stainless steel
- high quality
- mirror polished finish
- comfortable nylon handles
- dishwasher proof

Suppenkelle, oval

Kelle aus Edelstahl 18/10

Soup Ladle

18/10 stainless steel



Art-Nr. Part No.	Löffelmaß Bowl Size cm	Stiellänge Handle Length cm	
9001/220	9 x 7,5	25	0,1 l
9001/290	9 x 10,5	27	0,2 l

Saucenlöffel

Löffel aus Edelstahl 18/10

Sauce/Gravy Ladle

18/10 stainless steel



Art-Nr. Part No.	Löffelmaß Bowl Size cm	Stiellänge Handle Length cm	
9002/240	7 x 5,5	23	0,03 l

Servierlöffel

Löffel aus schwerem Edelstahl 18/0

Serving Spoon

18/0 stainless steel



Art-Nr. Part No.	Löffelmaß Bowl Size cm	Länge gesamt Total Length cm
9003/220	10 x 6	31
9003/240	11 x 7	33,5

Servierlöffel, längs perforiert

Löffel aus schwerem Edelstahl 18/0

Slotted Spoon

18/0 stainless steel



Art-Nr. Part No.	Löffelmaß Bowl Size cm	Länge gesamt Total Length cm
9004/220	10 x 6	31
9004/240	11 x 7	33,5

Bratenwender, perforiert

Wender aus schwerem Edelstahl 18/0

Slotted Slice

18/0 stainless steel



Art-Nr. Part No.	Spatelmaß Blade cm	Länge gesamt Total Length cm
9005/240	13 x 10	35,5

Serie Le Buffet

Le Buffet Utensils



Art-Nr. Part No.	Löffelmaß Bowl Size cm	Länge gesamt Total Length cm
9006/220	7 x 5	29



Salatgabel

Gabel aus schwerem Edelstahl 18/0

Salad Fork

18/0 stainless steel

Art-Nr. Part No.	Löffelmaß Bowl Size cm	Länge gesamt Total Length cm
9007/220	7 x 5	29



Salatlöffel

Löffel aus schwerem Edelstahl 18/0

Salad Spoon

18/0 stainless steel

Art-Nr. Part No.	Länge Length cm
9008/235	23,5



Servierzange

Arbeitsteil aus schwerem Edelstahl 18/0

Serving Tongs

18/0 stainless steel

Art-Nr. Part No.	Spatelmaß Blade cm	Länge gesamt Total Length cm
9009/165	12 x 7	28



Tortenheber

Spatel aus schwerem Edelstahl 18/0

Cake/Pie Lifter

18/0 stainless steel

Art-Nr. Part No.	Zinkenlänge Prongs Length cm	Länge gesamt Total Length cm
9011/245	9	35



Fleischgabel

Gabel aus Edelstahl 18/10

Fork

18/10 stainless steel

Art-Nr. Part No.	Schaufelmaß Scoop dimension cm	Länge gesamt Total Length cm
9012/165	10 x 8,5	27,5



Pommes frites- Schaufel

Arbeitsteil aus Edelstahl 18/10

Scoop

18/10 stainless steel

Art-Nr. Part No.	Löffelmaß Bowl Size cm	Länge gesamt Total Length cm
9013/280	8 x 6,5	35



Spaghettiheber

Arbeitsteil aus schwerem Edelstahl 18/0

Spaghetti Server

18/0 stainless steel

Chafing Dish-Kelle

aus Edelstahl 18/10, hochglänzend

Soup Ladle

18/10 stainless steel, mirror polished finish



Art-Nr. Part No.	Löffelmaß Size cm	Stiellänge Handle Length cm	
3201/360	9 x 8,5	29	0,1 l

Chafing Dish-Löffel

aus Edelstahl 18/10, hochglänzend

Serving Spoon

18/10 stainless steel, mirror polished finish



Art-Nr. Part No.	Löffelmaß Bowl Size cm	Länge gesamt Total Length cm
3203/350	7 x 10,5	35

Chafing Dish-Löffel, gelocht

aus Edelstahl 18/10, hochglänzend

Slotted Serving Spoon

18/10 stainless steel, mirror polished finish



Art-Nr. Part No.	Löffelmaß Bowl Size cm	Länge gesamt Total Length cm
3204/350	7 x 10,5	35

Chafing Dish-Palette

aus Edelstahl 18/10, hochglänzend

Slotted Slice

18/10 stainless steel, mirror polished finish



Art-Nr. Part No.	Spatelmaß Blade cm	Länge gesamt Total Length cm
3205/360	7,5 x 9,5	36

Buffet-Tortenheber

aus Edelstahl 18/10, hochglänzend

Pastry Server

18/10 stainless steel, mirror polished finish



Art-Nr. Part No.	Spatelmaß Blade cm	Länge gesamt Total Length cm
3209/290	7 x 12	29

Chafing Dish-Gabel

aus Edelstahl 18/10, hochglänzend

Fork

18/10 stainless steel, mirror polished finish



Art-Nr. Part No.	Zinkenlänge Prongs Length cm	Länge gesamt Total Length cm
3208/350	6,5	35

Chafing Dish-Zange

aus Edelstahl 18/10, hochglänzend

Tongs

18/10 stainless steel, mirror polished finish



Art-Nr. Part No.	Länge Length cm
3200/230	23

Buffet-Schaufel

aus Edelstahl 18/10, hochglänzend

Scoop

18/10 stainless steel, mirror polished finish



Art-Nr. Part No.	Schaufelmaß Scoop dimension cm	Länge gesamt Total Length cm
3206/280	10,5 x 9	28



contacto



Alle Teile sind fugenlos mit polierten, ergonomisch profilierten Griffen aus hochglänzendem rostfreien Edelstahl 18/10. Die Arbeitsteile sind aus hochwertigem, hochglänzenden Edelstahl 18/0 gefertigt.

This attractive range of seamless mirror polished utensils has ergonomically designed handles for comfortable and hygienic use. The handles are made of 18/10 stainless steel and the rest is made of 18/0 stainless steel.

ERGONOM 77

- ergonomisch profilierter Griff aus Edelstahl 18/10
- ergonomically designed handles made of 18/10 stainless steel
- hochglänzend
- mirror polished finish
- fugenlos
- seamless
- ideale Tafelserie
- ideal tableware range
- spülmaschinenfest
- dishwasher proof

Pfannenheber Slotted Slice



Art-Nr. Part No.	Spatelmaß Blade cm	Länge gesamt Total Length cm
7795/360	10,5 x 8	36

Tranchiergabel Fork



Art-Nr. Part No.	Zinkenlänge Prongs Length cm	Länge gesamt Total Length cm
7781/320	8 cm	32 cm

Tranchiermesser mit Wellenschliff Carving Knife with serrated edge



Art-Nr. Part No.	Klingenlänge Blade cm	Klingenlänge Blade Zoll	Länge gesamt Total Length cm
7782/310	20	8"	31

Kuchmesser mit Wellenschliff, durch extrabreite Klinge auch als Kuchenheber zu verwenden Cake Knife with wavy edge



Art-Nr. Part No.	Klingenlänge Blade cm	Klingenlänge Blade Zoll	Länge gesamt Total Length cm
7783/300	18	7"	30

Steak-/ Tomatenmesser mit gezahnter Klinge Steak / Tomato Knife with serrated edge



Art-Nr. Part No.	Klingenlänge Blade cm	Klingenlänge Blade Zoll	Länge gesamt Total Length cm
7784/245	12	5"	24,5

Tortmesser eine Kante gezahnt Cake Slice one edge serrated



Art-Nr. Part No.	Klingenlänge Blade cm	Klingenlänge Blade Zoll	Länge gesamt Total Length cm
7792/280	15,5	6"	28

Tortenheber Materialstärke 1,6 mm, extra schwere Qualität Cake/Pie Lifter material thickness 1.6 mm, heavy gauge



Art-Nr. Part No.	Spatelmaß Blade cm	Länge gesamt Total Length cm
7793/280	14 x 5,5	28

Serie ERGONOM

Ergonom Utensils



Art-Nr. Part No.	∅ dia. cm	Stiellänge Handle Length cm
7785/070	0,06 l	7
7785/090	0,1 l	9



Suppenschöpfer
Soup Ladle

Art-Nr. Part No.	Löffelmaß Bowl Size cm	Länge gesamt Total Length cm
7786/300	8 x 6,5	30



Salatgabel
Salad Fork

Art-Nr. Part No.	Löffelmaß Bowl Size cm	Länge gesamt Total Length cm
7787/300	8 x 6,5	30



Salatlöffel
Salad Spoon

Art-Nr. Part No.	Löffelmaß Bowl Size cm	Stiellänge Handle Length cm	Länge gesamt Total Length cm
7790/290	7 x 5,5	22	0,025 l



Saucengießlöffel
Sauce/Gravy Ladle

Art-Nr. Part No.	Löffelmaß Bowl Size cm	Länge gesamt Total Length cm
7791/310	8 x 6,5	31



Spaghettiheber
Spaghetti Server

Art-Nr. Part No.	Löffelmaß Bowl Size cm	Länge gesamt Total Length cm
7788/320	9 x 6,5	32



Servierlöffel, perforiert
Lochung Ø 4 mm
Perforated Spoon
4 mm perforations

Art-Nr. Part No.	Löffelmaß Bowl Size cm	Länge gesamt Total Length cm
7780/320	9 x 6,5	32



Servierlöffel
Serving Spoon

Eine klassische Buffetserie in bester Verarbeitung. Ideal für die Selbstbedienung am Buffet. Gefertigt aus Edelstahl 18/10 mit seidenmatt polierten Griffen und hochglänzenden Arbeitsteilen. Die hohe Materialstärke verleiht dem Produkt seine Wertigkeit. Das Ende des Griffes ist abgewinkelt und lässt den Griff leichter greifen.

This classic range of buffet utensils comes mirror polished with satin finished handles. The products are made of 18/10 stainless steel in a heavy gauge. The well designed end of the handle makes handling easier. Ideal for self-service areas.

Buffet One

- aus Edelstahl 18/10
- schwere Qualität
- hochwertig verarbeitet
- seidenglänzender Griff
- Abstellwinkel am Griff
- fugenlos
- klassische Buffetserie
- spülmaschinenfest
- 18/10 stainless steel
- heavy gauge
- excellent finish
- satin polished handle
- flat handle
- seamless
- classic buffet range
- dishwasher proof

Suppenschöpfer

Serie BUFFET ONE, aus Edelstahl 18/10, fugenlos, hochglänzend polierte Laffe, seidenmatt polierter, angewinkelter Stiel



Art-Nr. Part No.	Ø dia. cm	Stiellänge Handle Length cm
3350/300	0,1 l	8 24

Soup Ladle

BUFFET ONE range, 18/10 stainless steel, one piece, mirror polished, satin polished angled handle

Portionsvorleger

Serie BUFFET ONE, aus Edelstahl 18/10, fugenlos, hochglänzend polierte Laffe, seidenmatt polierter, angewinkelter Stiel



Art-Nr. Part No.	Ø dia. cm	Stiellänge Handle Length cm
3351/255	0,05 l	6,5 20

Serving Ladle

BUFFET ONE range, 18/10 stainless steel, one piece, mirror polished, satin polished angled handle

Chafing Dish-Löffel

Serie BUFFET ONE, aus Edelstahl 18/10, fugenlos, hochglänzend polierte Laffe, seidenmatt polierter, angewinkelter Stiel



Art-Nr. Part No.	Löffelmaß Bowl Size cm	Länge gesamt Total Length cm
3352/310	10 x 7	31

Serving Spoon

BUFFET ONE range, 18/10 stainless steel, one piece, mirror polished, satin polished angled handle

Chafing Dish-Löffel, längs perforiert

Serie BUFFET ONE, aus Edelstahl 18/10, fugenlos, hochglänzend polierte Laffe, seidenmatt polierter, angewinkelter Stiel



Art-Nr. Part No.	Löffelmaß Bowl Size cm	Länge gesamt Total Length cm
3353/310	10 x 7	31

Slotted Serving Spoon

BUFFET ONE range, 18/10 stainless steel, one piece, mirror polished, satin polished angled handle



Art-Nr. Part No.	Löffelmaß Bowl Size cm	Länge gesamt Total Length cm
1846/240	8 x 5	24



Servierlöffel

Serie BUFFET ONE, aus Edelstahl 18/10, fugenlos, hochglänzend polierte Laffe, seidenmatt polierter, angewinkelter Stiel

Serving Spoon

18/10 stainless steel, one piece, mirror polished, satin polished angled handle

Art-Nr. Part No.	Löffelmaß Bowl Size cm	Länge gesamt Total Length cm
1847/245	8 x 5	24



Servierlöffel, perforiert

Serie BUFFET ONE, aus Edelstahl 18/10, fugenlos, hochglänzend polierte Laffe, seidenmatt polierter, angewinkelter Stiel

Slotted Spoon

18/10 stainless steel, one piece, mirror polished, satin polished angled handle

Art-Nr. Part No.	Ø dia. cm	Länge gesamt Total Length cm
3357/210	0,03 l	20,5



Saucenlöffel

Serie BUFFET ONE, aus Edelstahl 18/10, fugenlos, beidseitige Ausgusschnaupe, hochglänzend polierte Laffe, seidenmatt polierter, angewinkelter Stiel

Sauce Ladle

BUFFET ONE range, 18/10 stainless steel, one piece, mirror polished, satin polished angled handle

Art-Nr. Part No.	Löffelmaß Bowl Size cm	Länge gesamt Total Length cm
3359/315	10 x 6,5	31,5



Spaghettiheber

Serie BUFFET ONE, aus Edelstahl 18/10, hochglänzend poliertes Arbeitsteil, seidenmatt polierter, angewinkelter Stiel

Spaghetti Server

BUFFET ONE range, 18/10 stainless steel, mirror polished, satin polished angled handle

Art-Nr. Part No.	Länge außen Outer Length cm
3369/195	19,5



Servierzange

Serie BUFFET ONE, aus Edelstahl 18/10, hochglänzend polierte Greiffläche, seidenmatt polierter Griff

Serving Tongs

BUFFET ONE range, 18/10 stainless steel, mirror polished, satin polished handle

Salatgabel

Serie BUFFET ONE, aus Edelstahl 18/10, fugenlos, hochglänzend polierte Laffe, seidenmatt polierter, angewinkelter Stiel



Art-Nr. Part No.	Löffelmaß Bowl Size cm	Länge gesamt Total Length cm
3355/305	8,5 x 6	30,5

Salad Fork

BUFFET ONE range, 18/10 stainless steel, one piece, mirror polished, satin polished angled handle

Salatlöffel

Serie BUFFET ONE, aus Edelstahl 18/10, fugenlos, hochglänzend polierte Laffe, seidenmatt polierter, angewinkelter Stiel



Art-Nr. Part No.	Löffelmaß Bowl Size cm	Länge gesamt Total Length cm
3356/305	8,5 x 6	30,5

Salad Spoon

BUFFET ONE range, 18/10 stainless steel, one piece, mirror polished, satin polished angled handle

Salatlöffel, klein

Serie BUFFET ONE, aus Edelstahl 18/10, fugenlos, hochglänzend polierte Laffe, seidenmatt polierter, angewinkelter Stiel



Art-Nr. Part No.	Löffelmaß Bowl Size cm	Länge gesamt Total Length cm
3363/235	5,5 x 4,5	23,5

Small Salad Spoon

BUFFET ONE range, 18/10 stainless steel, one piece, mirror polished, satin polished angled handle

Salatgabel, klein

Serie BUFFET ONE, aus Edelstahl 18/10, fugenlos, hochglänzend polierte Laffe, seidenmatt polierter, angewinkelter Stiel



Art-Nr. Part No.	Löffelmaß Size cm	Länge gesamt Total Length cm
3364/235	5,5 x 4,5	23,5

Small Salad Fork

BUFFET ONE range, 18/10 stainless steel, one piece, mirror polished, satin polished angled handle

Dressinglöffel

Serie BUFFET ONE, aus Edelstahl 18/10, fugenlos, hochglänzend polierte Laffe, seidenmatt polierter, angewinkelter Stiel



Art-Nr. Part No.	∅ dia. cm	Stiellänge Handle Length cm
3354/335	0,03 l 4,5	30

Dressing Ladle

BUFFET ONE range, 18/10 stainless steel, one piece, mirror polished, satin polished angled handle



Art-Nr. Part No.	Zinkenlänge Prongs Length cm	Länge gesamt Total Length cm
3367/290	13	28,5



Tranchiergabel

Serie BUFFET ONE, aus Edelstahl 18/10, hochglänzend polierte Forken, seidenmatt polierter, angewinkelter Stiel

Carving Fork

BUFFET ONE range, 18/10 stainless steel, mirror polished prongs, satin polished angled handle

Art-Nr. Part No.	Zinkenlänge Prongs Length cm	Länge gesamt Total Length cm
3360/340	9,5	34



Bratengabel

Serie BUFFET ONE, aus Edelstahl 18/10, hochglänzend polierte Zinken, seidenmatt polierter, angewinkelter Stiel

Meat Fork

BUFFET ONE range, 18/10 stainless steel, mirror polished, satin polished angled handle

Art-Nr. Part No.	Spatelmaß Blade cm	Länge gesamt Total Length cm
3361/320	10,5 x 7,5	31,5



Pfannenwender

Serie BUFFET ONE, aus Edelstahl 18/10, fugenlos, hochglänzend polierte Schaufel, seidenmatt polierter, angewinkelter Stiel

Slotted Slice

BUFFET ONE range, 18/10 stainless steel, one piece, mirror polished, satin polished angled handle

Art-Nr. Part No.	Zinkenlänge Prongs Length cm	Länge gesamt Total Length cm
3365/195	4	19,5



Aufschnittgabel

Serie BUFFET ONE, aus Edelstahl 18/0, hochglänzend poliert

Serving Fork

BUFFET ONE range, 18/0 stainless steel, mirror polished

Art-Nr. Part No.	Spatelmaß Blade cm	Länge gesamt Total Length cm
3366/230	11 x 5	23,5



Tortenheber

Serie BUFFET ONE, aus Edelstahl 18/10, fugenlos, hochglänzend polierte Schaufel, seidenmatt polierter, angewinkelter Stiel, Griff bleibt aufrecht stehen

Pastry Server

BUFFET ONE range, 18/10 stainless steel, one piece, mirror polished, satin polished angled handle

Art-Nr. Part No.	Länge Length cm
3362/300	30



Servierzange

Serie BUFFET ONE, aus Edelstahl 18/10, hochglänzend poliertes Arbeitsteil, angewinkelter seidenmatt polierter Stiel

Serving Tongs

BUFFET ONE range, 18/10 stainless steel, mirror polished, angled satin polished handle



Fischgrätenpinzette

aus Edelstahl 18/0, seidenmatt poliert, mit geriffelter Greiffläche, spülmaschinengeeignet, schwere Qualität



Art-Nr. Part No.	Länge Length	Breite Width
195/155	15,5 cm	2 cm

Salmon Tweezers

18/0 stainless steel, satin polished finish, with serrated tips, heavy gauge

Fischgrätenzange

aus massivem Edelstahl 18/0, hochglänzend, mit gezahnter Greiffläche



Art-Nr. Part No.	Länge Length
196/150	15 cm

Salmon Tweezers

18/0 stainless steel, mirror polished finish, with serrated tips, heavy gauge

Fischentschupper

aus Edelstahl 18/10, leichte stabile Qualität



Art-Nr. Part No.	Länge Length
2228/210	21 cm

Fish Scaler

18/10 stainless steel

Fischentschupper

aus Messerstahl, mit blauem ABS-Griff, schwere Qualität



Art-Nr. Part No.	Länge Length
2226/280	30 cm

Fish Scaler

stainless steel, with blue ABS handle, heavy gauge

Fischentschupper

aus gehärtetem Edelstahl 18/0, mit schwarzem glasfaserverstärktem Polyamid-Griff



Art-Nr. Part No.	Fläche Size cm	Länge gesamt Total Length cm
2227/230	8 x 4	23

Fish Scaler

hardened 18/0 stainless steel,

Fischentschupper

aus Edelstahl 18/0, schwere Qualität



Art-Nr. Part No.	Länge Length cm	Breite max. Max. Width cm
2218/260	26	5

Fish Scaler

18/0 stainless steel, heavy gauge



contacto



Hummerplatte

aus Edelstahl 18/0, hochglänzend, fugenlos, schwere Qualität

Lobster Dish

18/0 stainless steel, mirror polished finish, one piece, heavy gauge



Art-Nr. Part No.	Fläche Size cm	Länge Length cm
3800/590	28 x 20	59

Mit vergoldetem Kopf und Flosse auf Anfrage lieferbar.
With gold plated head and tail available on request.

Hummerbrecher

aus massivem Edelstahl 18/0, seidenmatt poliert, formschönes, handliches Design, schwere Qualität

Lobster Cracker

18/0 stainless steel, satin polished finish, elegant design, heavy gauge



Art-Nr. Part No.	Länge Length cm
450/290	19 cm

Hummerschere

aus massivem Edelstahl 18/0, hochglänzend, schwere Qualität

Lobster Cracker

18/0 stainless steel, mirror polished finish, heavy gauge



Art-Nr. Part No.	Länge Length cm
275/190	19 cm

Hummerzange

aus massivem Edelstahl 18/0, hochglänzend, schwere Qualität

Lobster Pliers

18/0 stainless steel, mirror polished finish heavy gauge



Art-Nr. Part No.	Länge Length cm
277/185	18,5 cm

Hummerbrecher

aus Aluminiumguss, nicht spülmaschinengeeignet

Lobster Cracker

cast aluminium, not dishwasher proof



Art-Nr. Part No.	Länge Length cm
276/140	14 cm

Hummergabeln

aus Edelstahl 18/10, hochglänzend poliert, Materialstärke 1,2 mm, hochwertige Qualität

Lobster Pick

18/10 stainless steel, mirror polished finish, heavy gauge



Art-Nr. Part No.	Länge Length cm
278/001	21 cm

Hummergabeln

aus Edelstahl, seidenmatt poliert, schwere Qualität

Lobster Pick

stainless steel, satin polished finish



Art-Nr. Part No.	Länge Length cm
279/001	19,5 cm

Austernbedarf Seafood Sundries



Art-Nr. Part No.	∅ dia.	Höhe Height
39/240	24 cm	2 cm



Austernplatte

aus Edelstahl 18/0, für sechs Austern

Oyster Dish

18/0 stainless steel, mirror polished finish

Art-Nr. Part No.	Länge Length	Klingenlänge Blade Length
2220/140	14 cm	4,5 cm



Austernbrecher

aus Messer Stahl, mit hell lackiertem Holzgriff und Fingerschutz

Oyster Knife

stainless steel, with guard, wooden handle

Art-Nr. Part No.	Länge Length	Klingenlänge Blade Length
2223/170	17 cm	5,5 cm



Austernbrecher

aus extra geschärftem, hochglänzendem Edelstahl 18/0, Materialstärke: 3,2 mm, mit verschweißtem Griff aus glasfaserverstärktem Polyamid, mit Fingerschutz, für höchste Belastung, schwere Profi-Qualität

Oyster Knife

18/0 stainless steel, mirror polished finish, extra sharp, 3.2 mm thick, with fibreglass reinforced polyamide handle, with finger guard, heavy gauge, professional quality

Art-Nr. Part No.	Länge Length	Klingenlänge Blade
956/180	18 cm	6 cm



Austernbrecher

Serie POLARIS, mit seidenmatt poliertem Griff aus Edelstahl 18/10, eingelassene Klinge aus hochglänzendem Edelstahl 18/0, Materialstärke 1,8 mm, mit Fingerschutz

Oyster Knife

with 18/10 stainless steel handle and guard, mirror polished blade, 1.8 mm thick

Art-Nr. Part No.	Länge Length	Klingenlänge Blade Length
2222/165	16 cm	6,5 cm



Austernbrecher

aus Messer Stahl, mit edlem Holzgriff und Messingring, extra schwere Qualität

Oyster Knife

stainless steel, with rosewood handle and brass ring, extra heavy gauge, professional quality

Art-Nr. Part No.	Länge Length
2221/001	15 cm

Preis je Stück. Empfohlene Verpackungseinheit 6 Stück.
Priced each. Recommended packing unit 6 pcs.



Austerngabel

aus Edelstahl 18/10, hochglänzend, schwere Qualität

Oyster Fork

18/10 stainless steel, mirror polished finish, heavy gauge

Art-Nr. Part No.	Länge Length
2224/012	13,5 cm

Verpackung und Preis à 12 Stück.
Priced/packed in dozens.



Austerngabel

aus Edelstahl 18/0, mit verziertem Griff

Oyster Fork

18/0 stainless steel, with decorated handle

Schneckenplatte

aus Edelstahl 18/0, hochglänzend, schwere Qualität

Snail Dish

18/0 stainless steel, mirror polished finish, heavy gauge



Art-Nr. Part No.	∅ dia.	Höhe Height
---------------------	-----------	----------------

Für sechs Schnecken: / For six snails: 38/006	13,5 cm	1,5 cm
--	---------	--------

Für zwölf Schnecken: / For twelve snails: 38/012	18 cm	1,5 cm
---	-------	--------

Schneckenplatte

aus Edelstahl 18/10, hochglänzend, schwere Qualität

Snail Dish

18/10 stainless steel, mirror polished finish, heavy gauge



Art-Nr. Part No.	∅ dia. cm	Höhe Height cm
---------------------	-----------------	----------------------

Für sechs Schnecken: / For six snails: 6885/006	13	2
--	----	---

Für zwölf Schnecken: / For twelve snails: 6885/012	18,5	2,5
---	------	-----

Aufschnitt-/ Schneckengabel

aus Edelstahl 18/10, seidenmatt

Serving / Snail Fork

18/10 stainless steel, satin polished finish



Art-Nr. Part No.	Zinkenlänge Prongs Length cm	Länge gesamt Total Length cm
---------------------	------------------------------------	------------------------------------

30/155	4,5	15,5
--------	-----	------

Preis/Verpackung einzeln.
Single priced/packed.

Schneckengabel

aus Edelstahl 18/0, hochglänzend

Snail Fork

18/0 stainless steel, mirror polished finish



Art-Nr. Part No.	Zinkenlänge Prongs Length cm	Länge gesamt Total Length cm
---------------------	------------------------------------	------------------------------------

32/150	3 cm	14 cm
--------	------	-------

Schneckenzange

aus Edelstahl 18/10, hochglänzend, schwere Qualität

Snail Tongs

18/10 stainless steel, mirror polished finish



Art-Nr. Part No.	Länge Length cm
---------------------	-----------------------

31/155	16,5 cm
--------	---------

Muschel-Bedarf Seafood Sundries



Art-Nr. Part No.	∅ dia. cm	Höhe Height cm	∅ Boden ∅ Base cm
7624/360	5 l	35	7 26



Meeresfruchtschale

aus hochglänzendem Edelstahl 18/10, mit gebördeltem Rand, schwere Qualität

Seafood Tray

18/10 stainless steel, rolled edge, heavy gauge

Art-Nr. Part No.	Höhe Height cm	∅ Boden ∅ Base cm	∅ max. cm
7626/300	21	21	30

passend zur Schale 7624 / for 7624 seafood tray



Buffetständer für Meeresfruchtschale

aus doppelt hochglanzverchromtem Stahl-draht (Draht-∅ 5 mm)

Seafood Stand

chrome plated, (5 mm ∅)

Art-Nr. Part No.	∅ dia. cm	Höhe gesamt Overall Height cm
Für ca. 0,3 kg Muscheln: / holds 0.3 Kg mussels:		
488/120	0,75 l	12 14
Für ca. 1 kg Muscheln: / holds 1.0 Kg mussels:		
488/180	2,5 l	18 19
Für ca. 1,5 kg Muscheln: / holds 1.5 Kg mussels:		
488/200	3,5 l	20 20



Muschelserviertopf

innen und außen schwarz emailliert, mit Edelstahl-Ring an Topf und Deckel

Mussels Pot

black enamelled inside and out, with stainless steel rings

Art-Nr. Part No.	∅ dia. cm	Höhe gesamt Overall Height cm
Für ca. 0,8 kg - 1 kg Muscheln: / holds 0.8-1 Kg mussels:		
490/180	2,5 l	18 17



Muschelserviertopf

aus Edelstahl 18/10, hochglänzend, ohne Kompensboden; der Deckel dient als Schüssel zur Aufnahme der Muschelschalen, mittelschwere Qualität

Mussels Pot

18/10 stainless steel, mirror polished finish, lid serves as dish for empty mussel shells

Art-Nr. Part No.	Länge Length cm	∅ dia. cm
491/285	28,5 cm	10 cm



Servierlöffel

aus Edelstahl 18/10, hochglänzend, fugenlos, extra flache Form, schwere Qualität

Spoon

18/10 stainless steel, mirror polished finish, very shallow bowl, heavy gauge

Art-Nr. Part No.	Länge Length cm	Breite Width cm
4853/001	23	24



Sushi-Matte

aus Bambus

Sushi Mat

bamboo

Sauciere ohne Fuß

aus Edelstahl 18/10, stapelbar, schwere Qualität, hergestellt auf Original-VDN®-Werkzeugen

Gravy/Sauce Boat

18/10 stainless steel, stackable, heavy gauge



Art-Nr. Part No.	Höhe gesamt Overall Height cm		Länge Length cm
609/005	3	0,05 l	14
609/010	3	0,1 l	15,5
609/020	5	0,2 l	19
609/030	5,5	0,3 l	21
609/050	6,5	0,5 l	24

Sauciere ohne Fuß

aus Edelstahl 18/10, hochglänzend, mittel-schwere Qualität

Gravy/Sauce Boat

18/10 stainless steel, mirror polished finish



Art-Nr. Part No.	Höhe gesamt Overall Height cm		Länge Length cm
601/006	3,5	0,06 l	17
601/010	5	0,1 l	19
601/015	5,5	0,15 l	21
601/025	6	0,25 l	23

Sauciere ohne Fuß

aus Edelstahl 18/10, hochglänzend mit vergoldetem Griff, schwere Qualität

Gravy/Sauce Boat

18/10 stainless steel, mirror polished finish, with goldplated handle, heavy gauge



Art-Nr. Part No.	Höhe gesamt Overall Height cm		Länge Length cm
8882/010	5	0,1 l	19
8882/030	6	0,3 l	21

Sauciere mit Fuß

aus Edelstahl, hochglänzend, mittelschwere Qualität

Gravy/Sauce Boat

with foot, stainless steel, mirror polished finish



Art-Nr. Part No.	Höhe gesamt Overall Height cm		Länge Length cm
600/006	7,5	0,1 l	15
600/010	9	0,15 l	17
600/020	10	0,25 l	22
600/030	10	0,3 l	22,5
600/050	11,5	0,45 l	24

Sauciere mit Fuß

aus Edelstahl 18/10, hochglänzend, schwere Ausführung

Gravy/Sauce Boat

with foot, 18/10 stainless steel, mirror polished finish, extra heavy gauge



Art-Nr. Part No.	Höhe gesamt Overall Height cm		Länge Length cm
603/008	7,5	0,08 l	14
603/015	9	0,15 l	16
603/025	10	0,2 l	19
603/040	11	0,45 l	22

Thermosauciere

ganz aus Edelstahl 18/10, Sauciere und Klappdeckel doppelwandig, spülmaschinenfest, schwere Qualität

Gravy/Sauce Boat (insulated)

18/10 stainless steel, double walled body and lid, dishwasher safe, heavy gauge



Art-Nr. Part No.	Länge Length cm	Breite Width cm	Höhe Height cm	
605/040	20	12,5	11,5	0,4 l

Suppentassen und -teller

Soup Bowls



Art-Nr. Part No.	∅ dia.	Höhe Height
801/230	23 cm	2,5 cm



Suppenteller

aus Edelstahl 18/10, hochglänzend, mit gebördeltem Rand

Shallow Soup Bowl

18/10 stainless steel, mirror polished finish, rolled edge

Art-Nr. Part No.	∅ innen ∅ Inside cm	Höhe Height cm
800/040	0,3 l	11



Suppentasse, einwandig

aus Edelstahl 18/10, seidenmatt poliert, mit 1 mm-Wandung, schwere Qualität

Soup Bowl

18/10 stainless steel, satin polished finish, material thickness: 1mm

Einwandigen Deckel bitte separat bestellen: / Please order lids separately:
810/040

Art-Nr. Part No.	∅ innen ∅ Inside cm	Höhe Height cm
802/030	0,3 l	11



Suppentasse, doppelwandig

aus Edelstahl 18/10, seidenmatt poliert, mit 5 mm-Wandung, stapelbar, schwere Qualität

Insulated Soup Bowl

18/10 stainless steel, satin polished finish, double walled, material thickness: 5 mm, heavy gauge

Doppelwandigen Deckel bitte separat bestellen: / Please order insulated lids separately:
812/030

Art-Nr. Part No.	∅ dia. cm	Höhe Height cm
770/030	0,3 l	11,5



Bouillontasse

aus Edelstahl 18/10, hochglänzend, mit glatt auslaufendem Schüttrand, schwere Qualität

Soup Bowl

18/10 stainless steel, mirror polished finish, with open, pouring edge

Art-Nr. Part No.	∅ dia. cm	Höhe Height cm	Stiellänge Handle Length cm
804/070	7	4	9



Russische Tasse

aus Edelstahl 18/10, hochglänzend, mit glatt auslaufendem Schüttrand

Russian Cup

18/10 stainless steel, mirror polished finish, with open pouring edge

Art-Nr. Part No.	Länge Length cm
1999/089	17,5 cm

Preis je Stück. Besteck wird nur dutzendweise abgegeben.
Priced each. Only available in dozens.



Tassenlöffel

Besteckserie LOUISA aus Edelstahl 18/10, hochglänzend, ideal für Bouillontassen, auch als Spaghetti- und Müsliöffel verwendbar

Soup Spoon

18/10 stainless steel, mirror polished finish, LOUISA cutlery range

Art-Nr. Part No.	Länge Length cm
1777/011	17,5 cm



Gourmetlöffel

Besteckserie LUNA, aus Edelstahl 18/10, hochglänzend

Gourmet Spoon

LUNA cutlery range, 18/10 stainless steel, mirror polished

Suppenterrine

aus Edelstahl, hochglänzend, mittelschwere Qualität

Soup Tureen

stainless steel, mirror polished finish



Art-Nr. Part No.		∅ innen ∅ Inside cm	Höhe Height cm
4800/155	1 l	15,5	9,5
4800/190	1,5 l	19	11,5
4800/225	2,5 l	22,5	13,5
4800/250	4 l	25	15

Deckel bitte separat bestellen.

Please order lids separately.

Knopfdeckel

aus Edelstahl 18/10, mit Löffelausschnitt

Lid

18/10 stainless steel, notched for ladle

Art-Nr. Part No.	passend zu Matches
4888/155	4800/155
4888/190	4800/190
4888/225	4800/225
4888/250	4800/250

Suppenterrine

aus Edelstahl 18/10, hochglänzend, schwere Qualität

Soup Tureen

18/10 stainless steel, mirror polished finish



Art-Nr. Part No.		∅ innen ∅ Inside cm	Höhe gesamt Overall Height cm
1810/150	1 l	15	7,5
1810/170	1,5 l	17,5	8,5
1810/190	2,5 l	19	10
1810/210	3,5 l	21	11
1810/230	4,5 l	23	12

Deckel bitte separat bestellen.

Please order lids separately.

Knopfdeckel

für Terrine Serie 1810, aus Edelstahl 18/10, mit Löffelausschnitt, schwere Qualität

Lid

18/10 stainless steel, mirror polished finish, notched for ladle

Art-Nr. Part No.	passend zu Matches
1812/150	1810/150
1812/170	1810/170
1812/190	1810/190
1812/210	1810/210
1812/230	1810/230

Suppenterrine mit Fuß

aus Edelstahl 18/10, hochglänzend, schwere Qualität

Soup Tureen

18/10 stainless steel, mirror polished finish, heavy gauge



Art-Nr. Part No.		∅ innen ∅ Inside cm	Höhe Height cm
5860/240	3,5 l	24	15,5
5860/260	4,5 l	26	17
5860/280	5,5 l	28	18,5

Deckel bitte separat bestellen.

Please order lids separately.

Knopfdeckel

für Terrine Serie 5860, aus Edelstahl 18/10, hochglänzend, mit Löffelausschnitt

Lid

18/10 stainless steel, notched for ladle

Art-Nr. Part No.	passend zu Matches
5862/240	5860/240
5862/260	5860/260
5862/280	5860/280

Servierschalen und -schüsseln

Serving Dishes



Art-Nr. Part No.	∅ innen ∅ Inside cm	Höhe Height cm
3370/140	0,45 l	13,5
3370/160	0,7 l	15
3370/200	1 l	19
3370/220	1,5 l	21

Deckel bitte separat bestellen (Art. 3379)
Please order lids separately (Part No. 3379)

Art-Nr. Part No.	passend zu Matches
3379/140	/140
3379/160	/160
3379/200	/200
3379/220	/220



Beilageschüssel/Légumière

aus Edelstahl 18/10, außen hochglänzend, innen seidenmatt poliert, mit gebördeltem Rand, Griffe aus Edelstahl 18/10, extra schwere Qualität

Vegetable Dish

18/10 stainless steel, outside mirror polished, inside satin polished finish, with rolled edge, handles 18/10 stainless steel, extra heavy gauge

Deckel mit Edelstahlknopf

zu Beilageschüssel 3370, aus Edelstahl 18/10, außen hochglänzend, innen seidenmatt poliert, Knopf aus Edelstahl 18/10, extra schwere Qualität

Lid

for vegetable dish 3370, 18/10 stainless steel, outside mirror polished, inside satin polished finish, knob 18/10 stainless steel, extra heavy gauge



Art-Nr. Part No.	∅ innen ∅ Inside cm	Höhe Height cm
4640/140	0,25 l	12
4640/150	0,4 l	14
4640/180	0,6 l	16
4640/190	0,8 l	17
4640/200	1 l	18
4640/220	1,4 l	21

matt poliert: / satin polished:

4640/260	2 l	23,5
----------	-----	------

Deckel bitte separat bestellen.
Please order lids separately.

Art-Nr. Part No.	passend zu Matches
4644/140	4640/140
4644/150	4640/150
4644/180	4640/180
4644/200	4640/200
4644/220	4640/220



Beilageschüssel, flach

aus Edelstahl, hochglänzend mittelschwere Qualität

Vegetable Dish

stainless steel, mirror polished finish

Knopfdeckel

aus Edelstahl, hochglänzend, ohne Löffelausschnitt

Lid

for 4640, stainless steel, mirror polished finish

Art-Nr. Part No.	∅ innen ∅ Inside cm	Höhe Height cm
6184/030	0,25 l	12
6184/040	0,4 l	13
6184/065	0,65 l	15
6184/085	0,85 l	17
6184/100	1,25 l	19
6184/120	1,4 l	19
6184/150	1,6 l	21
6184/200	2 l	22,5

Deckel bitte separat bestellen.
Please order lids separately.

Art-Nr. Part No.	passend zu Matches
6200/030	/030
6200/040	/040
6200/065	/065
6200/085	/085
6200/100	/100
6200/120	/120
6200/150	/150
6200/200	/200



Beilageschüssel, flach

aus Edelstahl 18/10, hochglänzend poliert, schwere Qualität

Vegetable Dish

18/10 stainless steel, mirror polished finish, heavy gauge

Knopfdeckel

aus Edelstahl 18/10, hochglänzend poliert

Lid

18/10 stainless steel, mirror polished finish

Servierschüssel

aus Edelstahl 18/10, außen hochglänzend, innen seidenmatt poliert, mit gebördeltem Rand, schwere Qualität



Art-Nr. Part No.		∅ innen ∅ Inside cm	Höhe Height cm
5780/160	1 l	16	7
5780/180	1,5 l	18	8
5780/220	2,5 l	22	10
5780/240	3,5 l	24	11

Vegetable Dish

18/10 stainless steel, outside mirror polished, inside satin polished, rolled edge, heavy gauge

Beilageschüssel

aus Edelstahl 18/10, seidenmatt poliert, mit geformten Lappengriffen, hergestellt auf Original-VDN®-Werkzeugen, schwere Qualität



Art-Nr. Part No.		∅ innen ∅ Inside cm	Höhe Height cm
6188/120	0,3 l	12	4
6188/140	0,5 l	14	5
6188/160	0,75 l	16	5,5
6188/180	1,1 l	18	7
6188/200	2 l	20	8

Vegetable Dish

18/10 stainless steel, satin polished finish, heavy gauge

Keine Deckel zu den Beilageschüsseln lieferbar.
No lids available for these vegetable dishes.

Beilageschüssel, tief

aus Edelstahl, hochglänzend, mittelschwere Qualität



Art-Nr. Part No.		∅ innen ∅ Inside cm	Höhe Height cm
4650/125	0,3 l	11,5	5

Vegetable Dish

stainless steel, mirror polished finish

Kompottschale

aus Edelstahl 18/10, hochglänzend, schwere Qualität



Art-Nr. Part No.		∅ dia. cm	Höhe Height cm
6224/032	0,3 l	13	3
6224/040	0,4 l	13	4

Compote Dish

18/10 stainless steel, mirror polished finish

Marmeladenschale

aus Edelstahl 18/10, hochglänzend, mit seitlichem Griff, schwere Qualität



Art-Nr. Part No.		∅ innen ∅ Inside cm	Höhe Height cm
4626/130	0,25 l	13	3

Jam Dish

18/10 stainless steel, mirror polished finish, with one handle, heavy gauge

Snackschale

aus Edelstahl 18/10, hochglänzend, elegant gewölbte Form, schwere Qualität



Art-Nr. Part No.		∅ dia. cm	Höhe Height cm
6226/125	0,35 l	12,5	4

Sundae/ Nut Dish

18/10 stainless steel, mirror polished finish, elegant shape

Kandisdose/Snackschale

aus Edelstahl 18/10, hochglänzend, Knopfdeckel ohne Löffelausschnitt, schwere Qualität



Art-Nr. Part No.		∅ dia. cm	Höhe Height cm
2195/010	0,25 l	10	4,5

Jam Pot/ Sugar Bowl

18/10 stainless steel, mirror polished finish

Servierschalen und -schüsseln

Serving Dishes



Art-Nr. Part No.	∅ dia.	Höhe Height
Ohne Griff: / Without handle:		
4678/125	12 cm	2 cm
4678/140	14 cm	2,5 cm
mit Griff: / with handle:		
4677/125	12 cm	2 cm



Dessertschale

aus Edelstahl 18/10, hochglänzend, stark abgeflachte Form, extra schwere Qualität

Sundae Dish

18/10 stainless steel, mirror polished finish, heavy gauge

Art-Nr. Part No.	∅ dia.	Höhe Height
4671/110	0,2 l	11 cm



Universalschale Blütenform

aus Edelstahl 18/10, hochglänzend, ideal als Dessert-, Eis- oder Fingerschale, schwere Qualität

Sundae Dish/Finger Bowl

18/10 stainless steel, mirror polished finish

Art-Nr. Part No.	∅ innen ∅ Inside cm	Höhe gesamt Overall Height cm	Breite Width cm
Mit zwei Schalen: / 2 dish set:			
1236/002	9,5	14	22
Mit drei Schalen: / 3 dish set:			
1236/003	9,5	14	20
Mit vier Schalen: / 4 dish set:			
1236/004	9,5	14	22
Einzelschale / Spare loose dish			
1236/100	9,5	4	0,2 l



Dip-Schalenset

aus Edelstahl 18/10, hochglänzend, mit herausnehmbaren Schalen (Tiefe 4 cm/ Volumen 0,2 l), mit gebördeltem Rand, schwere Qualität

Snack Dish Set

18/10 stainless steel, mirror polished finish, fixed stem base and frame for loose dishes, with rolled edges

Art-Nr. Part No.	∅ innen ∅ Inside cm	Höhe Height cm
6222/140	0,25 l	14 cm



Muschelschale

aus weißer feuerfester Qualitäts-Keramik, Boden unglasiert, backofengeeignet, vielfältige Einsatzmöglichkeit auch als Dessert- und Servierschälchen

Shell Dish

white oven proof ceramic, base unglazed, multi purpose

Art-Nr. Part No.	Länge Length cm	Breite Width cm	Höhe Height cm	Farbe Colour
6622/200	19,5	11,5	3,5	weiß/white
6622/209	19,5	11,5	3,5	rot/red



Pommesschale

aus Polypropylen, zum stilechten Servieren von Pommes frites, mikrowellen- und spülmaschinengeeignet, schwere Qualität

Chips / French Fries Dish

polypropylene, microwave and dishwasher proof

Art-Nr. Part No.	Länge Length cm	Breite Width cm	Höhe Height cm
6623/190	19	13,5	3,5



Currywurstschale

aus weißem Polypropylen, zum stilechten Servieren von Currywurst oder Pommes frites, mikrowellen- und spülmaschinengeeignet, schwere Qualität

Hot Dog Dish

white polypropylene, microwave and dishwasher proof

Dip Set

aus Akazienholz, tiefe Mulde 18 x 8 cm für Tapas, mit Dipschälchen 7 x 2 cm aus weißem Porzellan

Acacia Wood Dip Set

natural acacia wood with white porcelain 7 cm dia bowl



Art-Nr. Part No.	Länge Length cm	Breite Width cm	Höhe Height cm
3870/300	30	10	3,5

Bitte beachten Sie die besonderen Pflegehinweise zu Holzwaren.

Please follow our care instructions for wooden products.

Dip Set

aus Akazienholz, mit Dipschälchen 6 x 3 cm aus weißem Porzellan

Acacia Board Dip Set

natural acacia wood with white porcelain 6 cm dia bowl



Art-Nr. Part No.	Länge Length cm	Breite Width cm	Stärke Thickness cm
3871/360	36	18	1,5

Bitte beachten Sie die besonderen Pflegehinweise zu Holzwaren.

Please follow our care instructions for wooden products.

Dip Set

aus Akazienholz, mit Dipschälchen 6 x 3 cm aus weißem Porzellan

Acacia Board Dip Set

natural acacia wood with white porcelain 6 cm dia bowl



Art-Nr. Part No.	Länge Length cm	Breite Width cm	Stärke Thickness cm
3872/365	36	25	1,5

Bitte beachten Sie die besonderen Pflegehinweise zu Holzwaren.

Please follow our care instructions for wooden products.

Dip Set

aus Akazienholz, mit drei Dipschälchen 8 x 3 cm aus weißem Porzellan

Acacia Wood Dip Set

natural acacia wood with white porcelain 8 cm dia bowls



Art-Nr. Part No.	Länge Length cm	Breite Width cm	Dicke Thickness cm
3874/340	34	14,5	1,5

Bitte beachten Sie die besonderen Pflegehinweise zu Holzwaren.

Please follow our care instructions for wooden products.

Rindens Brett

natürliche Baumscheibe aus Esche mit Rinde, farblos lebensmittelecht lackiert, zum Servieren von rustikalen Speisen

Ash Wood Board

genuine ash with bark, food safe lacquered



Art-Nr. Part No.	Größe Size cm	Dicke Thickness cm
3865/050	50 -60	2
3865/060	60 -70	2
3865/070	70 -85	2

Als Naturprodukt ist jede Scheibe eigen in Abmessung und Aussehen.

Being a natural product, every board is unique in terms of exact size, shape and finish.

Flammkuchenbrett, rund

aus 8 mm starkem Buchenholz, mit Griff

Paddle Board

8 mm beech wood, with handle, ideal for serving pizza, bread etc.



Art-Nr. Part No.	Ø dia. cm	Länge gesamt Total Length cm
3866/320	32	43

Flammkuchenbrett, eckig

aus 8 mm starkem Buchenholz, mit Griff

Paddle Board

8 mm beech wood, with handle, ideal for serving pizza, bread etc.



Art-Nr. Part No.	Fläche Size cm	Länge gesamt Total Length cm
3867/385	30,5 x 38,5	51



contacto



Pommestützenhalter

aus 5 mm starkem verchromten Stahldraht, mit weißem Porzellaninsert, Einsatz spülmaschinengeeignet



Art-Nr. Part No.	∅ oben ∅ Top cm	Höhe Height cm
1148/110	12,5	22

Chip Cone

5 mm chrome plated steel wire, white porcelain insert, insert dishwasher safe

Servier-Frittierkorb, rund

aus Edelstahl 18/10, insbesondere zum originellen Servieren von Beilagen geeignet, aber auch zum Frittieren selbst, spülmaschinengeeignet, schwere Qualität



Art-Nr. Part No.	∅ dia. cm	Höhe Height cm	Stiellänge Handle Length cm
1146/090	8,5	7,5	10

Small Round Basket

18/10 stainless steel, for frying and serving chips etc., dishwasher safe, heavy gauge

Servier-Frittierkorb, eckig

aus Edelstahl, insbesondere zum originellen Servieren von Beilagen wie Pommes frites geeignet, aber auch zum Frittieren selbst, spülmaschinengeeignet, schwere Qualität



Art-Nr. Part No.	Länge Length cm	Breite Width cm	Höhe Height cm	Stiellänge Handle Length cm
1147/100	10	8	7	9,5

Small Rectangular Basket

stainless steel, for frying and serving chips etc., dishwasher safe, heavy gauge

Servier-Frittierkorb, flach

aus Edelstahl, insbesondere zum originellen Servieren von Beilagen oder Bratwurst geeignet, aber auch zum Frittieren selbst, spülmaschinengeeignet, schwere Qualität



Art-Nr. Part No.	Länge Length cm	Breite Width cm	Höhe Height cm	Stiellänge Handle Length cm
1149/215	21,5	10,5	3,5	10,5

Small Shallow Basket

stainless steel, for serving fish & chips etc., dishwasher safe, heavy gauge

Miniseiher

aus Edelstahl, hochglänzend poliert

Mini Colander

stainless steel, mirror polished finish



Art-Nr. Part No.	∅ dia. cm	Höhe Height cm
1174/085	8,5	6

Servierschalen und -schüsseln

Mini Serving Buckets and Cups



Art-Nr. Part No.	∅ oben ∅ Top cm	Höhe Height cm	
1436/090	8,5	8,5	0,33 l



Servier-Eimer

mit Bügel, aus Edelstahl, hochglänzend poliert, zum Servieren von beispielsweise Pommes Frites

Mini Bucket

with handle, stainless steel, mirror polish finished, for serving chips etc.

Art-Nr. Part No.	∅ dia. cm	Höhe Height cm
1439/085	8,5	8,5



Servier-Eimer

aus Edelstahl, gehämmerte Oberfläche

Mini Serving Cup

stainless steel, hammered

Art-Nr. Part No.	Länge Length cm	Breite Width cm	Höhe Height cm	
4031/105	10,5	6,5	3	0,125 l

Verpackung und Preis à 10 Stück.
Packed and priced in 10's.



Konservendose, oval

mit lose aufliegendem Deckel, aus beschichtetem Stahlblech, zum originellen Servieren von Snacks oder Tapas

Oval Tin

with loose lid, coated steel, for original presentation of tapas or nuts etc.

Art-Nr. Part No.	∅ dia. cm	Höhe Height cm	
4030/085	8,5	4	0,2 l

Verpackung und Preis à 10 Stück.
Packed and priced in 10's.



Konservendose, rund

mit lose aufliegendem Deckel, aus beschichtetem Stahlblech, zum originellen Servieren von Snacks oder Tapas

Round Tin

with loose lid, coated steel, for original presentation of tapas or nuts etc.

Art-Nr. Part No.	∅ oben ∅ Top cm	Höhe Height cm
1435/075	75 ml	6



Portions-Sauceneimer

aus Edelstahl 18/10, hochglänzend poliert, zum Servieren von Ketchup- und anderen Saucen-Portionen

Mini Sauce Bucket

18/10 stainless steel with handle, mirror polished finish, for serving sauces etc.

Art-Nr. Part No.	Höhe Height cm	Breite Width cm
1437/002	10,5	9



Serviergestell mit Sauceneimern

Menagengestell aus Edelstahl 18/0, mit zwei Serviereimern 1435/075 aus Edelstahl 18/10, zum Servieren von Ketchup- und anderen Saucen-Portionen

Mini Sauce Buckets Set

18/0 stainless steel wire, with two 18/10 stainless steel 1435/075 mini sauce buckets, for serving sauces, ketchup etc.

Weckglas®

kleine Sturzglasform, gut geeignet für Buffets

Weck® Glass

traditional German 'Weckglas®', especially suitable for buffets



Art-Nr. Part No.	∅ innen ∅ Inside cm	Höhe Height cm	VPE carton qty
2707/080	5,5	5,5	80 ml 24
2707/140	5,5	7,5	140 ml 12
2707/160	5,5	8,5	160 ml 12

Zubehör bitte separat bestellen: / Please order extras separately:

2707/908 12 Stück Einweckklammern /

Clamps priced and packed in dozen

2707/960 12 St. Dichtungsringe /

Gaskets priced and packed in dozen

Preise je Verpackungseinheit.

Priced as per pack quantity.

Weck®-Saftflaschen

mit Glasdeckel

Weck®-Glass Bottles/Pitchers

with glass lid



Art-Nr. Part No.	Höhe Height cm	∅ dia. cm	VPE carton qty
2708/025	14	6	0,25 l
2708/050	18,5	6	0,5 l
2708/100	25	6	1 l

Zubehör bitte separat bestellen: / Please order extras separately:

2707/908 12 Stück Einweckklammern /

Clamps priced and packed in dozen

2707/960 12 St. Dichtungsringe /

Gaskets priced and packed in dozen

Verpackung und Preis zu 6 Flaschen einschließlich 6 Deckeln.

Priced and packed in 6's.

Glaskaraffe

aus leichtem Kristallglas, mit selbstschließendem Verschlussdeckel, breite Ausguss-schnaupe mit innen liegendem Filter aus Silikon, hält z.B. Kräuterblätter beim Ausgießen zurück, spülmaschinenfest



Art-Nr. Part No.	Höhe Height cm	∅ dia. cm	VPE carton qty
2710/100	29	11	1 l

Glass Carafe

light crystal glass, self closing lid, wide silicone pouring lip with inside filter, dishwasher safe

Glasschale

aus gehärtetem Glas, stapelbar

Glass Bowls

tempered glass, stackable



Art-Nr. Part No.	VPE carton qty	∅ innen ∅ Inside cm	Höhe Height cm
2709/060*	0,025 l	5,5	2,5
2709/075*	0,05 l	7	3,5
2709/100*	0,21 l	9,5	5
2709/120*	0,33 l	11	5,5
2709/140*	0,55 l	13	6,5
2709/170	1 l	16,5	8
2709/200	1,8 l	19	9
2709/230	2,6 l	23	10,5

*Preis je Stück. Verpackt zu 36 Stück.

*Priced each. Packed in 36's.

Marmeladen-Etagere

aus Edelstahl 18/10, Tragegriff aus Edelstahl 18/10, mit drei handelsüblichen Glasschälchen

Jam Pot Tree

18/10 stainless steel, with 18/10 handle, with 3 glass bowls



Art-Nr. Part No.	∅ außen ∅ Outside cm	Höhe gesamt Overall Height cm	∅ Schale ∅ Bowl cm
3291/003	14	13	6

2709/060 Ersatzglasschale / Spare glass bowl

Lieferung unmontiert
supplied flat packed

Servierschalen und -schüsseln Buffet and Quick Service Stands



Art-Nr. Part No.	Breite Width cm	Tiefe Depth cm	Höhe Height cm
6778/260	16	20	40



Verkaufsschütte

Rahmen aus Edelstahl, Schütten mit je 1 Liter Volumen aus gefrostetem Polystyrol

Buffet Display Stand

1 L polystyrene bowls, stainless steel frame

Art-Nr. Part No.	Länge Length cm	Breite Width cm	Höhe Height cm
5670/002	24,5	13	3,5

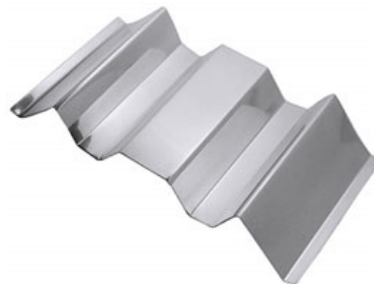

Hot Dog Ablage

aus Edelstahl 18/10, hochglänzend, zur Ablage von zwei Hot Dogs oder Baguettes, 0,8 mm Materialstärke, schwere Qualität

Hot Dog Stand

18/10 stainless steel, mirror polished finish, 0.8 mm material thickness, suitable for two hot dogs or baguettes, heavy gauge

Art-Nr. Part No.	Länge Length cm	Breite Width cm	Höhe Height cm	Anzahl Fächer Slots
5671/003	33	8	5,5	3
5671/005	57	8	5,5	5



Snackablage (Snackwelle)

aus Edelstahl, matt, zum Ablegen von Brötchen, Döner und der Präsentation von Snacks

Roll/ Sandwich Stand

stainless steel

Art-Nr. Part No.	Länge Length cm	Breite Width cm	Höhe Height cm	Anzahl Fächer Slots
4909/006	59	19,5	5,5	6



Snackablage (Snackwelle)

aus mattem schwarzem Polystyrol, strukturierte Oberfläche, auch passend in 60x40 Ablagesysteme (Bäckermaß), Wellenbreite 150 mm, mittige Aussparung zum Greifen der abgelegten Ware, Krümelrinne am Rand, stabile Qualität

Roll / Sandwich Stand

matte black polystyrene, designed for easy service, includes groove for collecting crumbs

Art-Nr. Part No.	Länge Length cm	Breite Width cm	Höhe Height cm	Anzahl Fächer Slots
6776/004	36	8,5	7	4



Snackablage (Snackwelle)

aus Acryl, zum Ablegen von Brötchen

Roll / Sandwich Stand

acrylic

Art-Nr. Part No.	Höhe Height cm	Größe Size cm
1157/809	8	8 x 5,5



Wrap Halter

aus rotem Polypropylen

Wrap Holder

red polypropylene



contacto



Vergoldete Serie Baroness Gold Range



contacto

Art-Nr. Part No.		Ø dia. cm	Höhe Height cm
8800/100	0,25 l	10	4
8800/120	0,5 l	12	4,5
8800/140	0,75 l	14	5,5
8800/160	1 l	16	6
8800/180	1,25 l	18	6,5
8800/220	2 l	22	6,5
8800/260	3,5 l	26	8

Deckel 8899 bitte separat bestellen.
Please order lids separately (Part No. 8899)

Gold



Runde Beilageschale

tiefe Form, aus Edelstahl 18/10, hochglänzend, mit vergoldeten Griffen, schwere Qualität

Vegetable Dish

deep, 18/10 stainless steel, mirror polished finish, with goldplated handles, heavy gauge

Art-Nr. Part No.		Ø dia. cm	Höhe Height cm
8801/140	0,5 l	14	4
8801/160	0,75 l	16	4,5
8801/180	1 l	18	5
8801/220	1,75 l	22	5
8801/240	2 l	24	5,5

Deckel 8899 bitte separat bestellen.
Please order lids separately (Part No. 8899)

Gold



Runde Beilageschale

flache Form, aus Edelstahl 18/10, hochglänzend, mit vergoldeten Griffen, schwere Qualität

Vegetable Dish

shallow, 18/10 stainless steel, mirror polished finish, with goldplated handles, heavy gauge

Art-Nr. Part No.		Ø dia. cm	Höhe Height cm
8802/220	2 l	22	6,5

Deckel 8899 bitte separat bestellen.
Please order lids separately (Part No. 8899)

Gold



Runde Gratinform

zylindrische Form, aus Edelstahl 18/10, hochglänzend, mit vergoldeten Griffen, backofengeeignet, schwere Qualität

Gratin Dish

cylindrical shape, 18/10 stainless steel, mirror polished finish, with goldplated handles, heavy gauge

Art-Nr. Part No.		Ø dia. cm	Höhe Height cm
8803/280	3 l	28	6,5
8803/300	5 l	30	7,5

Deckel 8899 bitte separat bestellen.
Please order lids separately (Part No. 8899)

Gold



Runde Servierpfanne

aus Edelstahl 18/10, hochglänzend, mit vergoldeten Griffen, schwere Qualität. Nicht zum Braten geeignet.

Round Serving Dish

18/10 stainless steel, mirror polished finish, with goldplated handles, heavy gauge, Not for cooking, only serving

Art-Nr. Part No.	passend zu Matches
8899/070	/070
8899/100	/100
8899/120	/120
8899/140	/140
8899/160	/160
8899/180	/180
8899/220	/220
8899/240	/240
8899/260	/260
8899/280	/280

Gold



Knopfdeckel

aus Edelstahl 18/10, hochglänzend, mit vergoldetem Griffknopf, ohne Löffelausschnitt, schwere Qualität

Lid

18/10 stainless steel, mirror polished finish, with goldplated knob, heavy gauge

Suppenterrine

aus Edelstahl 18/10, hochglänzend, mit vergoldeten Griffen, schwere Qualität

Soup Tureen

18/10 stainless steel, mirror polished finish, with goldplated handles, heavy gauge

Gold



Art-Nr. Part No.	∅ innen ∅ Inside cm	Höhe Height cm
8886/180	1,5 l	18
8886/240	3,5 l	24
8886/280	5,5 l	28

Deckel 8899 bitte separat bestellen.
Please order lids separately (Part No. 8899)

Servierschale, rechteckig

aus Edelstahl 18/10, hochglänzend, mit vergoldeten Griffen, backofengeeignet, schwere Qualität

Gratin dish

18/10 stainless steel, mirror polished finish, with goldplated handles, heavy gauge

Gold



Art-Nr. Part No.	Länge innen Inner Length cm	Breite innen Inner Width cm	Höhe Height cm
8810/310	1,8 l	28,5	20

Deckel zu 8810/310: / Lid:
8815/310

Ovale Gratinform

aus Edelstahl 18/10, hochglänzend, mit vergoldeten Griffen, backofengeeignet, schwere Qualität

Oval gratin dish

18/10 stainless steel, mirror polished finish, with goldplated handles, heavy gauge

Gold



Art-Nr. Part No.	Länge innen Inner Length cm	Breite innen Inner Width cm	Höhe Height cm
8807/280	2 l	28	20

Deckel 8890 bitte separat bestellen.
Please order lids separately (Part No. 8890)

Ovale Beilageschale

aus Edelstahl 18/10, hochglänzend, mit vergoldeten Griffen, schwere Qualität

Oval vegetable dish

18/10 stainless steel, mirror polished finish, with goldplated handles, heavy gauge

Gold



Art-Nr. Part No.	Länge innen Inner Length cm	Breite innen Inner Width cm	Höhe Height cm
8806/180	0,5 l	18	11
8806/210	0,7 l	21	13
8806/260	1 l	26	17
8806/300	1,5 l	30	21

Deckel 8890 bitte separat bestellen.
Please order lids separately (Part No. 8890)

Deckel, oval

zur Serie 8800, aus Edelstahl 18/10, hochglänzend, mit vergoldetem Griffknopf, schwere Qualität

Oval Lid

18/10 stainless steel, mirror polished finish, with goldplated knob, heavy gauge

Gold



Art-Nr. Part No.	passend zu Matches
8890/180	/180
8890/210	/210
8890/260	/260
8890/280	/280
8890/300	/300

Vergoldete Serie Baroness Gold Range



Art-Nr. Part No.	∅ innen ∅ Inside cm	Höhe gesamt Overall Height cm	∅ außen ∅ Outside cm
8880/240	23,6	14	24,5
8880/260	26,2	15	26,8
8880/300	30,1	17	31,2

Unvergoldete Ausführung: / Version without gold plating:

6880/240	23,6	14	24,5
6880/260	26,2	15	26,8
6880/300	30,1	17	31,2



Gold

Speiseglocke

aus Edelstahl 18/10, hochglänzend, wahlweise mit vergoldetem Griffknopf, schwere Qualität

Cloche

18/10 stainless steel, mirror polished finish, optional with goldplated knob, heavy gauge

Art-Nr. Part No.	Höhe gesamt Overall Height cm	Länge Length cm
8882/010	5	19
8882/030	6	21



Gold

Sauciere ohne Fuß

aus Edelstahl 18/10, hochglänzend mit vergoldetem Griff, schwere Qualität

Gravy/Sauce Boat

18/10 stainless steel, mirror polished finish, with goldplated handle, heavy gauge

Art-Nr. Part No.	∅ außen ∅ Outside cm	Höhe gesamt Overall Height cm	∅ innen ∅ Inside cm
8889/001	9	8	5,3

Glasschale auch lose erhältlich: / Spare glass dish

8889/890	9	4,5	5,3	0,06 l
----------	---	-----	-----	--------

Cloche einzeln: / Spare cloche

8889/901	7	5,5	
----------	---	-----	--

Auch in nicht vergoldeter Ausführung erhältlich, siehe 6889 auf Seite 347.

Available without gold plating see 6889 on page 347.



Gold

Butterschale mit Cloche

aus schwerem Glas mit Cloche aus Edelstahl 18/10, hochglänzend, Knopf vergoldet, hochwertige Qualität

Butter Dish with Cloche

heavy high quality glass with 18/10 stainless steel cloche, mirror polished finish with gold plated knob

Art-Nr. Part No.	∅ innen ∅ Inside cm	Höhe Height cm
8892/210	5 l	20

Passt auf Sektkühlerständer 262/195, 296/675, 297/640, 259/750 (mit 259/194) auf Seiten 388-389.

Matches stands 262/195, 296/675, 297/640, 259/750 (with 259/194) on pages 388-389.



Gold

Sektkühler

aus Edelstahl 18/10, hochglänzend, mit vergoldeten Griffen, mit gebördeltem Rand, schwere Qualität

Champagne Bucket

18/10 stainless steel, mirror polished finish, with goldplated handles, rolled edge, heavy gauge

Art-Nr. Part No.	∅ max. cm	Höhe Height cm
8894/150	0,15 l	6,5

Ohne Griff: / Without handle:

8894/150	0,15 l	6,5	6,5
----------	--------	-----	-----

Mit Griff: / With gold plated handle:

8894/151	0,15 l	6,5	6,5
----------	--------	-----	-----



Gold

Sahnegießer/ Milchkännchen

aus Edelstahl 18/10, hochglänzend, wahlweise ohne oder mit vergoldetem Griff, schwere Qualität

Creamer

18/10 stainless steel, mirror polished finish, heavy gauge

Art-Nr. Part No.	∅ max. cm	Höhe Height cm
8895/150	0,25 l	9

Ohne Griffe: / Without handles:

8895/150	0,25 l	9	5
----------	--------	---	---

Mit vergoldeten Griffen: / With gold plated handles:

8895/151	0,25 l	9	5
----------	--------	---	---

Deckel mit vergoldetem Griffknopf bitte separat bestellen: / Please order lids with gold plated knob separately:

8899/070		7
----------	--	---



Gold

Zuckerdose

aus Edelstahl 18/10, hochglänzend, wahlweise ohne oder mit vergoldeten Griffen, schwere Qualität

Sugar Bowl

18/10 stainless steel, mirror polished finish, heavy gauge

Plattteller

aus Edelstahl, hochglänzend, mit geschlossener Umlaufkante

Service Plate

stainless steel, mirror polished finish, with closed edge



Art-Nr. Part No.	Höhe Height cm	∅ außen ∅ Outside cm	∅ innen ∅ Inside cm
865/300	1,5	30	20

Plattteller, rund

aus Edelstahl, hochglänzend, Materialstärke 0,8 mm, mit offener Umlaufkante

Service Plate

stainless steel, mirror polished finish, with open edge



Art-Nr. Part No.	Höhe Height cm	∅ außen ∅ Outside cm	∅ innen ∅ Inside cm
866/320	1	32	20

Plattteller, achteckig

aus Edelstahl 18/10, hochglänzend, mit glatt auslaufendem Rand

Octagonal Service Plate

18/10 stainless steel, mirror polished finish, with open edge



Art-Nr. Part No.	Länge Length cm	Breite Width cm	Höhe Height cm	∅ innen ∅ Inside cm
868/305	30,5	30,5	1	20

Plattteller

mit Perlrand, aus versilbertem Stahl, Silberschicht 0,5 µ, anlaufgeschützt, nicht spülmaschinene geeignet, mit offen gebördeltem Rand

Service Plate

0.5 micron silverplated steel, varnished, with rolled pearl edge



Art-Nr. Part No.	Höhe Height cm	∅ außen ∅ Outside cm	∅ innen ∅ Inside cm
4457/300	0,8	30	19

Tellerglocken

Plate Covers and Cloches



Art-Nr. Part No.	Ø Teller Ø Plate max. cm	Höhe Height cm
6480/212	19,1 - 20,5	4
6480/250	23,5 - 24,3	4,5
6480/264*	25,2 - 25,7	5,5
6480/266	25,2 - 25,8	4,5
6480/278	26,6 - 27,1	4,5
6480/285	26,5 - 27,8	5

6480/290	27 - 28,3	5
6480/316	29,2 - 30,7	5
6480/324	29,9 - 31,5	5

Bitte berücksichtigen Sie die Toleranzen des Porzellanherstellers beim Ausmessen des Tellers.

*Fits Churchill® 10" Nova + Classic plates. Please take into account the china manufacturer's tolerances when measuring the external diameter of your plate.



Tellerglocke, rund

aus Edelstahl 18/10, hochglänzend, konische Form, stapelbar (auch mit Teller), mit gebördeltem Griffloch und Rand, schwere Qualität. Wir fertigen alle Größen von Tellerglocken nach Vorlage Ihres Porzellantellers. Preis auf Anfrage. Das Griffloch kann auf Wunsch durch einen Griffsteg ersetzt werden.

Plate Cover

18/10 stainless steel, mirror polished, with wrapped edges, stackable (with and without plates), heavy gauge. We can make virtually any size of cover on receipt of your plate. Prices on request.

Art-Nr. Part No.	Ø Teller Ø Plate max. cm	Höhe Height cm
6481/236	22,2 - 22,9	4,5
/ Fits Wood & Sons 9" NHS + Steelite 9" Slimline plates		
6481/242	22,7 - 23,5	4,5
/ Fits Dudson 9" NHS plate, Churchill 9" Classic + Nova plates		
6481/266	25,3 - 25,8	4,5



Tellerglocke, rund

aus Edelstahl 18/10, matt geschliffen, konische Form, stapelbar (auch mit Teller), mit Steggriff und Rand, mittelschwere Qualität

Plate Cover

18/10 stainless steel, satin ground finish, with wrapped edges, stackable (with and without plates)

Art-Nr. Part No.	Ø Teller Ø Plate max. cm	Höhe Height cm
6490/180	15,5 - 17,2	5
6490/217	19,9 - 21	5
6490/236*	22 - 22,9	5
6490/237**	22,3 - 23,1	5
6490/248	23 - 24,1	5
6490/254	23,6 - 24,6	5
6490/259	23,9 - 25	5
6490/263***	24,5 - 25,5	5,5
6490/266	25,3 - 25,8	5,5
6490/270	25,1 - 26,2	5,5
6490/274	26,1 - 26,7	5,5
6490/279	26,3 - 27,2	5,5
6490/283	26,2 - 27,5	5,5
6490/288	27 - 27,9	5
6490/291	27,5 - 28,3	5
6490/296	28,2 - 28,9	5
6490/310	29,5 - 30,2	5
6490/323	31 - 31,7	5
6490/330	31,2 - 32,2	5

Bitte berücksichtigen Sie die Toleranzen des Porzellanherstellers beim Ausmessen des Tellers.

* Fits Wood & Sons® 9" NHS plate. ** Fits Wood & Sons® 9" NHS plate and Steelite® 9" Slimline plate. *** Fits Churchill® 10" Nova + Classic plates. Please take into account the china manufacturer's tolerances when measuring the external diameter of your plate.



Tellerglocke, rund

aus Edelstahl 18/10, hochglänzend, klassisch, mit gebördeltem Griffloch und Rand, schwere Qualität. Wir fertigen alle Größen von Tellerglocken nach Vorlage Ihres Porzellantellers. Preis auf Anfrage. Das Griffloch kann auf Wunsch durch einen Griffsteg oder einen Knopf ersetzt werden.

Plate Cover

18/10 stainless steel, mirror polished, with wrapped edges, heavy gauge. We can make virtually any size of cover on receipt of your plate. Prices on request.

Art-Nr. Part No.	Ø dia.	Höhe Height
6450/250	25 cm	13,5 cm

Ausführung mit rostfreien Knopf: / Version with stainless steel knob:

6450/251	25 cm	13,5 cm
----------	-------	---------



Gold

Speiseglocke

aus Edelstahl 18/10, mit goldfarbenen Griffknopf, Auflagerand verstärkt, mittelschwere Qualität

Cloche

18/10 stainless steel, mirror polished finish, with gold coloured knob, reinforced edge

Speiseglocke

aus Edelstahl 18/10, hochglänzend mit Griffknopf, schwere Qualität

Cloche

18/10 stainless steel, mirror polished finish, with knob, heavy gauge



Art-Nr. Part No.	∅ innen ∅ Inside cm	Höhe gesamt Overall Height cm	∅ außen ∅ Outside cm
6880/240	23,6	14	24,5
6880/260	26,2	15	26,8
6880/300	30,1	17	31,2

Tellerglocke, rund

aus Aluminium

Plate Cover

aluminium, rolled edge



Art-Nr. Part No.	∅ außen ∅ Outside cm	Höhe Height cm
6498/200	20,5	5

Stapelring für Teller

aus Aluminium

Plate Ring

aluminium, rolled edge

Art-Nr. Part No.	∅ oben ∅ Top cm	∅ außen ∅ Outside cm	Höhe Height cm
6497/200	16	20	4

Tellerglocke, klar

aus glasklarem Polycarbonat, temperaturbeständig von -30°C bis +125°C, nicht mikrowellengeeignet, spülmaschinenfest, konische Form mit Griffloch

Plate Cover

clear polycarbonate, can be used between -30°C and +120°C, not suitable for use in microwave ovens, dishwasher proof



Art-Nr. Part No.	∅ Teller ∅ Plate max. cm	Höhe Height cm
6435/252	25,2 cm	6,5 cm
6435/300	30 cm	8,5 cm

Tellerglocke, transparent-weiß

aus Polypropylen, ohne Griffloch, hohe Form, temperaturbeständig von -20°C bis +120°C, spülmaschinenfest, mikrowellengeeignet, recycelbar

Plate Cover, translucent

polypropylene, with knob, dishwasher proof, virtually unbreakable, can be used between -20°C and +120°C and in microwave ovens, stackable, recyclable



Art-Nr. Part No.	∅ Teller ∅ Plate max. cm	Höhe Height cm
6443/190	19 cm	8,5 cm
6443/200	20 cm	8,5 cm
6443/210	21 cm	8,5 cm

Tellerglocke mit Griff

aus weißem Polypropylen, mit Knopfgriff

Plate Cover with knob

white polypropylene, with knob



Art-Nr. Part No.	∅ Teller ∅ Plate max. cm	Höhe Height cm
6448/243	24,1 cm	5 cm

Tellerglocken Plate Covers



Art-Nr. Part No.	∅ Teller ∅ Plate max.	Höhe Height
6440/210	21 cm	6 cm
6440/220	22 cm	6 cm
6440/230*	23 cm	6 cm
6440/235**	23,5 cm	6 cm
6440/243	24,1 cm	6 cm
6440/253	25 cm	6 cm
6440/257***	25,7 cm	6 cm
6440/265	26,5 cm	6 cm
6440/270	27 cm	6 cm
6440/273	27,3 cm	6 cm
6440/280	28 cm	6 cm
6440/283	28,3 cm	6 cm
6440/290	29 cm	6 cm
6440/300	30 cm	6 cm
6440/310	31 cm	6 cm
6440/320	32 cm	6 cm



Tellerglocke, weiß

aus Polypropylen, mit Griffloch, temperaturbeständig von -20°C bis +120°C, spülmaschinenfest, mikrowellengeeignet, recycelbar

Plate Cover, white

polypropylene, virtually unbreakable, dishwasher proof, can be used between -20°C and +120°C and in microwave ovens, stackable, recyclable

* Fits Wood & Sons® 9" NHS plate, Churchill® 9" Nova and Classic plate + Steelite® 9" Slimline plate,
** Fits Dudson® 9" NHS plate
*** Fits on Churchill® 10" Classic + Nova plates

Art-Nr. Part No.	∅ Teller ∅ Plate max.	Höhe Height
6441/210	21 cm	6 cm
6441/220	22 cm	6 cm
6441/230*	23 cm	6 cm
6441/235**	23,5 cm	6 cm
6441/243	24,1 cm	6 cm
6441/253	25 cm	6 cm
6441/257***	25,7 cm	6 cm
6441/265	26,5 cm	6 cm
6441/270	27 cm	6 cm
6441/273	27,3 cm	6 cm
6441/280	28 cm	6 cm
6441/283	28,3 cm	6 cm
6441/290	29 cm	6 cm
6441/300	30 cm	6 cm
6441/310	31 cm	6 cm
6441/320	32 cm	6 cm



Tellerglocke, transparent-weiß

aus Polypropylen, mit Griffloch, temperaturbeständig von -20°C bis +120°C, spülmaschinenfest, mikrowellengeeignet, recycelbar

Plate Cover, translucent

polypropylene, virtually unbreakable dishwasher proof, can be used between -20°C and +120°C and in microwave ovens, stackable, recyclable

* Fits Wood & Sons® 9" NHS plate, Churchill® 9" Nova and Classic plate + Steelite® 9" Slimline plate,
** Fits Dudson® 9" NHS plate
*** Fits on Churchill® 10" Classic + Nova plates

Art-Nr. Part No.	∅ Teller ∅ Plate max.	Höhe Height
6442/210	21 cm	6 cm
6442/220	22 cm	6 cm
6442/230*	23 cm	6 cm
6442/235**	23,5 cm	6 cm
6442/243	24,1 cm	6 cm
6442/253	25 cm	6 cm
6442/257***	25,7 cm	6 cm
6442/265	26,5 cm	6 cm
6442/270	27 cm	6 cm
6442/273	27,3 cm	6 cm
6442/280	28 cm	6 cm
6442/283	28,3 cm	6 cm
6442/290	29 cm	6 cm
6442/300	30 cm	6 cm
6442/310	31 cm	6 cm



Tellerglocke, goldgelb

aus Polypropylen, mit Griffloch, temperaturbeständig von -20°C bis +120°C, spülmaschinenfest, mikrowellengeeignet, recycelbar

Plate Cover, dark yellow

polypropylene, virtually unbreakable, dishwasher proof, can be used between -20°C and +120°C and in microwave ovens, stackable, recyclable

* Fits Wood & Sons® 9" NHS plate, Churchill® 9" Nova and Classic plate + Steelite® 9" Slimline plate,
** Fits Dudson® 9" NHS plate
*** Fits on Churchill® 10" Classic + Nova plates

Graue Tellerglocken auf Anfrage.
Light grey plate covers on request.

Art-Nr. Part No.	∅ Teller ∅ Plate max.	Höhe Height	Farbe Colour
6446/253	25,3 cm	6 cm	weiß/white
6446/259	25,9 cm	6 cm	weiß/white
6446/270	27 cm	6 cm	weiß/white
6446/280	28 cm	6 cm	weiß/white
6447/253	25,3 cm	6 cm	transparent
6447/259	25,9 cm	6 cm	transparent
6447/270	27 cm	6 cm	transparent
6447/280	28 cm	6 cm	transparent



Tellerglocke, geschlossen

aus Polypropylen, mit Griffmulden, temperaturbeständig von -20°C bis +120°C, spülmaschinenfest, mikrowellengeeignet, recycelbar

Plate Cover

polypropylene, without hole, dishwasher proof, virtually unbreakable, can be used between -20°C and +120°C and in microwave ovens, stackable, recyclable

Menagenplatte, 3-teilig

aus Edelstahl 18/10, seidenmatt poliert, schwere Qualität, Standard für u.a. Justizvollzugsanstalten, hergestellt auf Original-VDN®-Werkzeugen



Three Division Tray

18/10 stainless steel, satin polished finish, heavy gauge

Art-Nr. Part No.	Länge Length cm	Breite Width cm	Höhe Height cm	GN
---------------------	-----------------------	-----------------------	----------------------	----

Abteilplatte: / Three division tray:

6627/003	32,5	27	3,5	1/2
----------	------	----	-----	-----

Deckel zu 6627 Abteilplatte: / Lid for 6627 division tray:

6627/290	30,5	25,5	2,3	1/2
----------	------	------	-----	-----

Salatschale GN 1/6

aus Edelstahl 18/10, insbesondere für den Einsatz in Justizvollzugsanstalten



GN 1/6 Salad Dish

18/10 stainless steel

Art-Nr. Part No.	Breite Width cm	Länge Length cm	Höhe Height cm
---------------------	-----------------------	-----------------------	----------------------

6616/040	16	17,6	4
----------	----	------	---

6616/516 Deckel ohne Griffe / Lid without handle

Abteilplatte 5-teilig

aus Edelstahl 18/10, hochglänzend, mittelschwere Qualität



Five Division Tray

18/10 stainless steel, mirror polished finish

Art-Nr. Part No.	Länge Length cm	Breite Width cm	Höhe Height cm
---------------------	-----------------------	-----------------------	----------------------

6610/005	41	28,5	2,5
----------	----	------	-----

Tellerwärmer

aus Edelstahl 18/10, hochglänzend, mit Aluminium-Kern, Teller mit Bodendurchmesser 14, 16 und 18 cm sind durch die Innenrillen rutschsicher, schwere Qualität



Plate Warmer - insulated base

18/10 stainless steel, mirror polished finish with built-in heat element, ridges in base are designed to keep plates with 14, 16 and 18 cm bases steady, heavy gauge

Art-Nr. Part No.	Höhe außen Outer Height cm	Ø Boden Ø Base cm	Ø max. Ø max. cm
---------------------	----------------------------------	-------------------------	------------------------

5219/248	3,5	19	25,6
----------	-----	----	------

Auf diesen Tellerwärmer passt die Tellerglocke 6480/264 (stapelbar) von Seite 283.

Matches plate cover 6480/264 (stackable) on page 283.

Warmhalteset

aus Edelstahl 18/10, hochglänzend, mit Aluminium-Kern, passend für Teller bis 26 cm, Deckel doppelwandig, extra schwere Qualität

Plate Warmer - insulated base & lid

18/10 stainless steel, with built-in heat element, in base suitable for plates up to 26 cm Ø, extra heavy gauge



Art-Nr. Part No.	Höhe außen Outer Height cm	Ø Boden Ø Base cm	Ø max. Ø max. cm
---------------------	----------------------------------	-------------------------	------------------------

Doppelwandigen Deckel bitte separat bestellen: / Lid:

5218/270	4,7		27,9
----------	-----	--	------

Doppelwandiges Unterteil mit Heizkern: / Base:

5217/270	5,2	20	26,7
----------	-----	----	------

Auf das Unterteil passt auch ein einwandiger Deckel: / Single walled plate cover also fits on top of base:

6480/278	4,5		
----------	-----	--	--

Sonderanfertigungen auf Anfrage möglich.

Other sizes made to order on request.

Warmhalteset

aus weißem Polypropylen, für Teller bis max. Ø 26 cm, ohne Griffloch, stapelbar, temperaturresistent von -20°C bis +120°C, recycelbar, spülmaschinenfest, mikrowellengeeignet

Plate Cover and Base Set

white polypropylene, matches plates up to Ø 26 cm, stackable, temperature resistant -20° to +120°C, dishwasher proof, unbreakable, suitable for microwave ovens, recyclable



Art-Nr. Part No.	Höhe gesamt Overall Height cm	Ø außen Ø Outside cm	Farbe Colour
---------------------	-------------------------------------	----------------------------	-----------------

3218/001	10	28,5	weiß/white
----------	----	------	------------

Transportgestell (von Seite 426): / Plate carrier:

2516/029	30	30	grau/grey
----------	----	----	-----------

Für das Oberteil sind weitere Farben auf Anfrage erhältlich.

Further colours available for the upper part on request.

Toastständer und Brotschalen

Toast Racks and Baskets



contacto

Art-Nr. Part No.	Tiefe Depth cm	Breite Width cm	Höhe Height cm
Für 4 Scheiben: / For 4 slices:			
34/004	8	14	8
Für 6 Scheiben: / For 6 slices:			
34/006	8	19,5	8

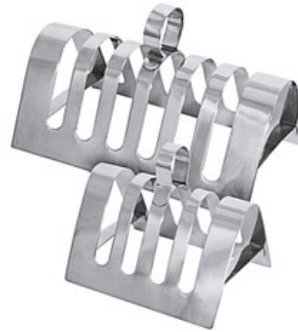

Toastständer

aus Edelstahl 18/10, hochglänzend, Materialstärke 0,8 mm, für max. Toastdicke etwa 11 mm, schwere Qualität

Toast Rack

18/10 stainless steel, mirror polished finish, 0.8 mm gauge, for 11 mm slices

Art-Nr. Part No.	Tiefe Depth cm	Breite Width cm	Höhe Height cm
Für 4 Scheiben: / For 4 slices:			
7676/004	5	12,5	6
Für 6 Scheiben: / For 6 slices:			
7676/006	5	14	5



Toastständer

aus Edelstahl 18/10, hochglänzend, für 4 bzw. 6 Scheiben Toastbrot, schwere Qualität

Toast Rack

18/10 stainless steel, mirror polished finish, heavy gauge

Art-Nr. Part No.	Länge außen Outer Length cm	Breite außen Outer Width cm	Höhe Height cm
1230/265	26,5	18,5	4
1230/310	31	22	4,5



Brotschale

aus Edelstahl 18/0, hochglänzend, mit offen gebördeltem Rand

Bread Basket

18/0 stainless steel, mirror polished finish, with open rolled edge

Art-Nr. Part No.	Länge Length cm	Breite Width cm	Höhe Height cm
1260/310	30,5	16,5	5



Brotschale, oval

aus Edelstahl 18/10, hochglänzend, schwere Qualität

Oval Bread Basket

18/10 stainless steel, mirror polished finish, heavy gauge

Art-Nr. Part No.	∅ oben ∅ Top cm	∅ unten ∅ Base cm	Höhe Height cm
2285/210	21	18	7

Lieferung mit weißem Tuch ganz aus Baumwolle.
Includes white 100% cotton napkin.



Brötchenkorb

aus verchromtem 5 mm starkem Stahldraht, Stoff- oder Papierservietten lassen sich einfach zwischen die beiden Gestelle einlegen und spannen den Korb aus, Servietten mit dem eigenen Logo geben eine individuelle Note

Wire Basket

5 mm thick chrome plated wire, napkins can be fitted between the two frames

Brot-/ Obstkorb, rund

aus Edelstahl, hochglänzend, extra schwere Qualität

Round Bread/Fruit Basket

stainless steel, mirror polished finish, heavy gauge



Art-Nr. Part No.	∅ dia.	Höhe Height
2070/170	17 cm	7,5 cm
2070/200	20,5 cm	9 cm
2070/240	24,5 cm	10 cm

Brot-/ Obstkorb, rund

aus Edelstahl 18/10, hochglänzend, hochwertige Ausführung, schwere Qualität

Bread/Fruit Basket - round

18/10 stainless steel, mirror polished finish, high-quality



Art-Nr. Part No.	∅ dia.	Höhe Height
2071/170	17 cm	6 cm
2074/245	25 cm	8,5 cm

Brot-/ Obstkorb, oval

aus Edelstahl 18/10, hochglänzend, hochwertige Ausführung, schwere Qualität

Oval Bread/Fruit Basket

18/10 stainless steel, mirror polished finish



Art-Nr. Part No.	Größe Size cm	Höhe Height cm
2072/200	20 x 15	6
2072/290	29 x 19	8,5

Brot- / Obstkorb

Blütenform, aus Edelstahl 18/10, hochglänzend, hochwertige Ausführung, schwere Qualität

Bread/Fruit Basket

18/10 stainless steel, mirror polished finish



Art-Nr. Part No.	∅ dia.	Höhe Height
2073/180	18 cm	6 cm

Obstkorb, rund

aus Edelstahl 18/10, hochglänzend, hochwertige Ausführung, schwere Qualität

Bread / Fruit Basket

18/10 stainless steel, mirror polished finish



Art-Nr. Part No.	∅ dia.	Höhe Height
2076/130	24,5 cm	13 cm

Brot- und Obstkörbe Bread/Fruit Baskets



Art-Nr. Part No.	∅ außen ∅ Outside cm	∅ innen ∅ Inside cm	Höhe Height cm
2078/270	24	12	27,5



Früchtekorb

aus 5 bzw. 2 mm starkem Edelstahlraht 18/10, beidseitig verwendbar, hochwertige Verarbeitung

Fruit Basket

5 and 2 mm thick 18/10 stainless steel wire, can be used either way up, high quality

Art-Nr. Part No.	∅ dia. cm	Höhe Height cm
2077/200	21,5 cm	20 cm



Obstkorb, rund

weitmaschig, aus Edelstahl 18/10, hochglänzend, hochwertige Ausführung, schwere Qualität

Bread/Fruit Basket

18/10 stainless steel, mirror polished finish

Art-Nr. Part No.	∅ oben ∅ Top cm	∅ Boden ∅ Base cm	Höhe Height cm
2079/090	9	9	13



Grissini-Korb

aus Edelstahl 18/10, hochglänzend, leicht konische Form, stabile, schwere Qualität

Bread Stick Basket

18/10 stainless steel, mirror polished finish

Art-Nr. Part No.	Höhe Height cm	∅ Boden ∅ Base cm
3868/050	50	20



Brezelständer

aus lackiertem Buchenholz mit sechs 11,5 cm langen Tragstangen

Pretzel Stand

lacquered beech wood with six 11.5 cm supports

Art-Nr. Part No.	Länge Length cm	Breite Width cm	Höhe Height cm
4858/300	30	14	7



Gärschale, oval

aus natürlichem Peddigrohr, atmungsaktiv, biologisch abbaubar, lebensmittelecht, ideal geeignet zum Gären des Teigs ohne Gärschrank, nicht zum Backen geeignet

Banneton, oval

from natural rattan, natural respiration, biologically degradable, food safe, ideal for ferment the pastry outside a fermentation unit, not suitable for use in ovens



contacto



Korbwaren Baskets



contacto

Art-Nr. Part No.	Breite außen Outer Width cm	Länge außen Outer Length cm
4880/450	45	45



Brötchenschütte/Regalkorb

aus dunkler, gesottener Vollweide, Höhe innen hinten: 22 cm, Höhe innen vorne: 12 cm, hochwertige Qualität

Bread/Display Basket

made of dark willow, inner height at rear: 22 cm, inner height at front: 12 cm, heavy gauge

Art-Nr. Part No.	Breite außen Outer Width cm	Länge außen Outer Length cm
4876/500	40	50



Brötchenschütte

aus dunkler, gesottener Vollweide, Höhe innen hinten: 10 cm, Höhe innen vorne: 5 cm, hochwertige Qualität, besonders geeignet für die Selbstbedienung

Bread Basket

made of dark willow, inner height at rear: 10 cm, inner height at front: 5 cm, heavy gauge, ideal for self service

Art-Nr. Part No.	Länge außen Outer Length cm	Breite außen Outer Width cm	Höhe außen Outer Height cm
4881/350	35	35	10



Auslage-/Buffetkorb

aus dunkler, gesottener Vollweide, hochwertige Qualität

Display/Buffer Basket

made of dark willow

Art-Nr. Part No.	Länge außen Outer Length cm	Breite außen Outer Width cm	Höhe außen Outer Height cm
4883/370	37	27	7,5



Rechteckige Korbschale

aus naturheller Vollweide, hochwertige Verarbeitung

Bread Basket

made of light willow

Art-Nr. Part No.	Länge außen Outer Length cm	Breite außen Outer Width cm	Höhe außen Outer Height cm
4887/300	30	15	8,5



Baguettekorb

aus naturheller Vollweide, hochwertige Verarbeitung

Baguette Basket

made of light willow

Art-Nr. Part No.	Breite außen Outer Width cm	Tiefe Depth cm	Höhe gesamt Overall Height cm
4882/500	50	27	61



Baguettekorb

aus dunkler, gesottener Vollweide, auch zum Aufhängen geeignet, hochwertige Qualität

Baguette Basket

made of dark willow, also suitable for wall mounting

Korb-Etagere

aus dunkler, gesottener Vollweide, hochwertige Qualität

3 Tier Stand

dark willow



Art-Nr. Part No.	∅ außen ∅ Outside cm	Höhe Height cm
4873/003	48 / 36 / 26	57

Korb, bauchig

aus Bambus in Rattanschiene, stabile Ausführung, feucht abwischbar

Round Basket

made of bamboo and rattan, robust, can be wiped with wet cloth



Art-Nr. Part No.	∅ außen ∅ Outside cm	∅ oben ∅ Top cm	Höhe Height cm
4861/250	25	22	8
4861/345	34,5	29,5	10,5

Korb Schiffform

aus Wasserhyazinthe, schwere Qualität

Boat Shaped Basket

made of water hyacinths, heavy gauge



Art-Nr. Part No.	Länge Length cm	Breite Width cm	Höhe Height cm
4866/530	53	19	8
4866/600	60	23	10
4866/670	67	28	12

Präsentkorb

aus heller Vollweide

Gift Basket

made of light willow



Art-Nr. Part No.	Länge außen Outer Length cm	Breite außen Outer Width cm	Höhe außen Outer Height cm
4867/350	35	26	10 / 16
4867/400	40	32	12 / 18
4867/480	48	38	15 / 22

Lieferung ohne abgebildeten Inhalt.
Supplied without gifts shown.

Präsentkorb

aus heller Vollweide

Gift Basket

made of light willow



Art-Nr. Part No.	Länge außen Outer Length cm	Breite außen Outer Width cm	Höhe außen Outer Height cm
4868/340	34	28	16
4868/420	42	36	20

Lieferung ohne abgebildeten Inhalt.
Supplied without gifts shown.



Art-Nr. Part No.	Länge außen Outer Length cm	Breite außen Outer Width cm	Höhe außen Outer Height cm
4889/290	29	20	7



Servierkorb

aus dunkler, gesottener Vollweide, hochwertige Verarbeitung

Serving Basket

made of dark willow

Art-Nr. Part No.	∅ außen ∅ Outside cm	Höhe außen Outer Height cm
4884/220	22	7,5



Runder Brotkorb

aus naturhellem Bambus

Round Bread Basket

made of light bamboo

Art-Nr. Part No.	Länge außen Outer Length cm	Breite außen Outer Width cm	Höhe außen Outer Height cm
4885/250	25	19	7,5



Ovaler Brotkorb

aus naturhellem Bambus

Oval Bread Basket

made of light bamboo

Art-Nr. Part No.	∅ außen ∅ Outside cm	Höhe außen Outer Height cm
4886/220	22	8



Runde Korbschale

aus naturheller Vollweide, hochwertige Verarbeitung

Round Basket

made of light willow

Art-Nr. Part No.	∅ dia. cm	Höhe Height cm
4878/260	26	17



Eierkorb

aus dunkler Vollweide, innen gepolstert mit Synthetikstoff

Egg Basket

dark willow, inside padded with synthetic fabric

Art-Nr. Part No.	Länge Length cm	Breite Width cm	Höhe Height cm
4890/250	25	15	15



Besteckkorb, tief

aus heller Naturweide, mit Holzboden

Deep Cutlery Basket

made of light willow, wooden base

Korb, Normgrößen

Rattan-Imitation, Geflecht ganz aus Polypropylen, spülmaschinengeeignet, schwere Qualität



Art-Nr. Part No.	Länge Length cm	Breite Width cm	Höhe Height cm	GN
---------------------	-----------------------	-----------------------	----------------------	----

Gastronorm-Maß: / Gastronorm size:				
4781/012	32,5	26,5	8	1/2
4781/530	53	32,5	8	1/1

Basket

rattan imitation, polypropylene, dishwasher safe, heavy gauge

Bäckerei-Maß: / Bakers Size:				
4781/400	40	30	9	

Korb, rund

Rattan-Imitation, Geflecht ganz aus Polypropylen, spülmaschinengeeignet, schwere Qualität



Art-Nr. Part No.	∅ außen ∅ Outside cm	Höhe Height cm
---------------------	----------------------------	----------------------

4783/210	20	6,5
4783/250	23,5	9,5

Round Basket

rattan imitation, polypropylene, dishwasher safe, heavy gauge

Korb, rechteckig

Rattan-Imitation, Geflecht ganz aus Polypropylen, spülmaschinengeeignet, schwere Qualität



Art-Nr. Part No.	Länge außen Outer Length cm	Breite außen Outer Width cm	Höhe Height cm
---------------------	-----------------------------------	-----------------------------------	----------------------

4785/230	23	18,5	8
----------	----	------	---

Rectangular Basket

rattan imitation, polypropylene, dishwasher safe, heavy gauge

Korb, rechteckig, flach

Rattan-Imitation, Geflecht ganz aus Polypropylen, spülmaschinengeeignet, schwere Qualität



Art-Nr. Part No.	Länge Length cm	Breite Width cm	Höhe Height cm
---------------------	-----------------------	-----------------------	----------------------

4786/300	30	20	4
----------	----	----	---

Shallow Rectangular Basket

rattan imitation, polypropylene, dishwasher safe, heavy gauge

Korb, oval

Rattan-Imitation, Geflecht ganz aus Polypropylen, spülmaschinengeeignet, schwere Qualität



Art-Nr. Part No.	Länge Length cm	Breite Width cm	Höhe Height cm
---------------------	-----------------------	-----------------------	----------------------

4787/240	24	15	7
----------	----	----	---

Oval Basket

rattan imitation, polypropylene, dishwasher safe, heavy gauge

Korb, rund

Rattan-Imitation, Geflecht ganz aus Polypropylen, spülmaschinengeeignet, schwere Qualität



Art-Nr. Part No.	Maß Size cm	Höhe Height cm
---------------------	-------------------	----------------------

4789/380	38	8,5
----------	----	-----

Round Basket

rattan imitation, polypropylene, dishwasher safe, heavy gauge

Besteckkorb

Rattan-Imitation, Geflecht ganz aus Polypropylen, spülmaschinengeeignet, schwere Qualität



Art-Nr. Part No.	Länge außen Outer Length cm	Breite außen Outer Width cm	Höhe Height cm
---------------------	-----------------------------------	-----------------------------------	----------------------

4788/275	28	12	7
----------	----	----	---

Cutlery Basket

rattan imitation, polypropylene, dishwasher safe, heavy gauge



contacto



Die **contacto**-Silberserie ist mit einem Anlaufschutz versehen, der den Oxydationsprozess stark verlangsamt. Die Produkte sind zusätzlich zur Kartonverpackung innen durch Seidenpapier und Polybeutel vor Sonnenlicht und Luft geschützt, und können somit auch längere Zeit problemlos gelagert werden.

Wichtige Pflegehinweise:

- Silber nicht unnötig Sonnenlicht aussetzen
- Fast alle Chemikalien und Wasser können die Silberschicht angreifen; nicht säurefest
- Nur mit handelsüblichen Silberpflegemitteln reinigen. Diese stellen den Silberglanz wieder her und kaschieren Kratzer auf der Oberfläche
- Tablett vor direktem Kontakt mit Lebensmitteln schützen
- Versilberte Produkte sind nicht spülmaschinengeeignet
- Kerzenleuchter mit Blumenkränzen oder Acrylringen vor Kerzenwachs schützen

The **contacto** silverware range has a protective coating, which slows down the oxidation process greatly. The products are also protected from direct sunlight and air by being wrapped in tissue paper and plastic bags.

Care advice:

- Do not leave unnecessarily in direct sunlight
- Virtually all chemicals and water can attack the protective coating; not acid resistant
- Only clean with normal silverware cleaning products. These will bring up the silver shine again and cover up surface scratches.
- Protect trays before direct contact with food
- Protect candlesticks from candle wax with floral wreaths or acrylic rings

Silver - Line

- anlaufgeschützt
- Silberschicht 0,5 µ
- hochwertige Qualität
- protective coating
- 0.5 micron silverplating
- good quality

Kandelaber, dreiarig

Candelabra, 3 arm



Art-Nr. Part No.	∅ Boden ∅ Base cm	Höhe Height cm	Breite Width cm
4421/003	11,5	32,5	29

Kandelaber, fünfarmig

Candelabra, 5 arm



Art-Nr. Part No.	∅ Boden ∅ Base cm	Höhe Height cm	Breite Width cm
4421/005	11,5	32,5	29

Blumenvase mit Griff

aus versilbertem Zinkguss, Bodenfläche mit tischschonendem Velours, nicht für Frischblumen geeignet

Bud Vase

silverplated zinc, with handle, base covered with velour to protect table surface, should not be used for fresh flowers



Art-Nr. Part No.	Höhe Height cm	∅ Boden ∅ Base cm	∅ oben ∅ Top cm
4425/175	17,5	5,5	2,5

Versilberte Tafelartikel Silverware



Art-Nr. Part No.	Länge innen Inner Length cm	Breite innen Inner Width cm	Höhe Height cm
4402/230	20	14	6
4402/270	25,5	16,5	5



Korb, oval
aus versilbertem Stahldraht

Oval Bread Basket
silverplated steel

Art-Nr. Part No.	Länge innen Inner Length cm	Breite innen Inner Width cm	Höhe Height cm
4403/305	28	12,5	6



Baguettekorb
aus versilbertem Stahldraht

Baguette Basket
silverplated steel

Art-Nr. Part No.	Länge außen Outer Length cm	Breite außen Outer Width cm	Höhe gesamt Overall Height cm
4407/240	24	11	18



Weindekantierkorb
aus versilbertem Stahldraht, mit geschlossenem Boden, für 0,75 l-Flaschen

Wine Basket
silverplated steel, for 0.75 l bottles

Art-Nr. Part No.	Fläche Size cm	Länge Length cm
4422/215	7 x 4,5	21,5



Gebäckzange
aus versilbertem Zinkguss, Fläche und Griff verziert

Pastry Tongs
cast zinc with decorated handle and blade, silverplated

Art-Nr. Part No.	∅ dia.	Breite Width cm
4452/004	4 cm	2,5 cm

Preis und Verpackung à 4 Stück.
Packed/priced in 4's.



Serviettenringe, rund
Set à 4 Stück, aus versilbertem Messing

Round Napkin Rings (set of 4)
silverplated brass

Art-Nr. Part No.	Maß Size cm	Breite Width cm
4456/004	5 x 3	2,5

Preis und Verpackung à 4 Stück.
Packed/priced in 4's.



Serviettenringe, oval
Set à 4 Stück, aus versilbertem Messing

Oval Napkin Rings (set of 4)
silverplated brass

Art-Nr. Part No.	Höhe Height cm	∅ außen ∅ Outside cm	∅ innen ∅ Inside cm
4457/300	0,8	30	19



Platzteller
mit Perlrand, aus versilbertem Stahl, mit offen gebördeltem Rand

Service Plate
silverplated steel, with rolled pearl edge

Petits-Fours-Etagere

mit drei Ebenen, aus Edelstahl 18/10, hochglänzend, Lieferung mit Montageanleitung

3 Tier Cake Stand

18/10 stainless steel, mirror polished finish, supplied flat packed



Art-Nr. Part No.	∅ dia. cm	Höhe Height cm
53/003	20 / 22,5 / 25	39,5

Petits-Fours-Ständer

aus Edelstahl 18/10, hochglänzend, schwere Qualität

Petit Four Stand

18/10 stainless steel, mirror polished finish, heavy gauge



Art-Nr. Part No.	∅ oben ∅ Top cm	∅ unten ∅ Base cm	Höhe gesamt Overall Height cm
58/145	14,5	6	8

Glas-Etagere

flache gehärtete Glasscheiben in einem Edelstahlgestell mit Tragering

2 and 3 Tier Cake Stands

heavy flat tempered glass with stainless steel stem, supplied flat packed



Art-Nr. Part No.	∅ dia. cm	Höhe Height cm
3226/002	21 / 25	29
3226/003	21 / 25 / 30	40

Einfache Montage.
Easy self assembly.

Telleretagere

aus verchromtem 6 bzw. 8 mm starkem Stahldraht, mit Gummifüßen, schwere Qualität

3 Tier Buffet Stand

6 and 8 mm chrome plated steel wire, with rubber feet, heavy gauge



Art-Nr. Part No.	Höhe Height cm	∅ dia. cm	∅ Teller ∅ Plate max.
3240/173	30,5	22,5	17 / 18 / 20
3240/253	39	30	27 / 29 / 30
3240/303	52	38	31 / 33 / 35

Lieferung ohne Teller.
Supplied without plates.

Telleretagere

aus schwarz lackiertem 6 und 8 mm starkem Stahldraht, auf Gummifüßen, schwere Ausführung

Fajita Tower / Cake Stand

3 tier, 6 and 8 mm black painted steel wire, with rubber feet, heavy gauge



Art-Nr. Part No.	Höhe Height cm	∅ dia. cm	∅ Teller ∅ Plate max. cm
3247/213	47	25	21

Lieferung ohne Teller.
Supplied without plates.

Etageren Cake Stands



Art-Nr. Part No.	∅ dia. cm	Höhe Height cm
Mit einer Schale / 1 tier		
59/001	16	12,5

Mit zwei Schalen / 2 tier		
59/002	16 / 27	22

Mit drei Schalen / 3 tier		
59/003	16 / 22 / 27	32

Einfache Montage.
Supplied flat packed.

Art-Nr. Part No.	∅ dia. cm	Höhe Height cm
3232/003	30 / 40 / 50	49

Einfache Montage.
Self assembly.



Schalen-Etagere

ganz aus Edelstahl, hochglänzend, 2 cm hohe Schalen

Fruit Stand

stainless steel, mirror polished finish



Etageren, dreistufig

aus Edelstahl, hochglänzend, schwere Qualität

3 Tier Cake Stand

stainless steel, mirror polished finish, with open edges, supplied flat packed

Art-Nr. Part No.	∅ dia. cm	Höhe Height cm
3236/003	20 / 26 / 32	39

Lieferung unmontiert. Erweiterung bis zu 5 Etagen auf Anfrage möglich.
Supplied flat packed. Can be increased up to 5 tiers on request.



Etagen-Tortenständer

Hochzeitstortenständer, Scheiben und Zwischenstücke aus 18/10 Edelstahl, stabile Ausführung

3 Tier Wedding Cake Stand

18/10 stainless steel, heavy gauge

Art-Nr. Part No.	Höhe Height cm	Breite Width cm	GN
7031/211	44	63	1/1

Passende Platte aus Melamin: / Matches melamine tray:
4931/011 1/1

An eigenes Geschirr angepasste Trägerebenen können auf Anfrage angefertigt werden.
Individual design available.



Porzellanträger

aus massiven Stangen aus Edelstahl 18/0, seidenmatt poliert, edles Design, für Transport zerlegbar, beide Trägerebenen lassen sich durch patentiertes Stecksystem leicht auswechseln, schwere Qualität

GN 1/1 Buffet Display Stand

heavy 18/0 stainless steel tubular stand, satin polished, easy self-assembly, heavy gauge

Art-Nr. Part No.	GN	Länge Length cm	Breite Width cm	Höhe Height cm
4931/011	1/1	53	32,5	2,5
4931/012	1/2	32,5	26,5	2,5

Nicht zur Verwendung auf oder unter Wärmequellen oder in der Mikrowelle empfohlen.
We do not recommend use on or under heat or in microwaves.



Tablett GN Melamin

mit breitem Rand, aus reinweißem Melamin, schwere Qualität

GN Tray

with wide rim, white melamine, heavy gauge

Buffetständer

aus 8 mm starkem verchromtem Stahl, mit runder stapelbarer Glasschale, schwere Qualität, zur Speisenpräsentation

Buffet Wire Stand

8 mm chrome plated steel wire, with round stackable glass bowl, heavy gauge



Art-Nr. Part No.	∅ dia. cm	∅ Glas max. ∅ Glass max. cm	Höhe Height cm	
7036/200	20	19	15	1,8 l
7036/230	23	22	22	2,6 l

Zusätzliche Glasschalen: / Additional glass bowls:

2709/200	20	19	1,8 l
2709/230	23	22	2,6 l

Saftdispenser

Fassungsvermögen zweimal 8 Liter, Rahmen, Abtropfschale und Lochblech aus Edelstahl, Behälter mit Eisröhre und Hahn 3/8" aus Kunststoff

Juice Dispensers

pair, stainless steel, each contains 8 litres, plastic containers and taps



Art-Nr. Part No.	Länge Length cm	Tiefe Depth cm	Höhe gesamt Overall Height cm	
3092/002	54	36	56	8 l

Saftdispenser

Fassungsvermögen 8 Liter, Rahmen, Abtropfschale und Lochblech aus Edelstahl, Behälter mit Eisröhre und Hahn 3/8" aus Kunststoff

Juice Dispenser

stainless steel, contains 8 litres, plastic container and tap



Art-Nr. Part No.	Länge Length cm	Tiefe Depth cm	Höhe gesamt Overall Height cm	
3096/001	36	26	56	8 l

Müslispender

Rahmen und Abstellplatte aus hochglänzendem Edelstahl, Behälter aus Polycarbonat, Dosiermechanismus auch für feinkörnige Cerealien

Cereal Dispenser

stainless steel frame and drip tray, mirror polished, polycarbonate container, dispensing mechanism enables individual portion control



Art-Nr. Part No.	Höhe Height cm	Tiefe Depth cm	
3093/007	64	33	7 l

Eisskulpturformen Ice Sculpture Moulds



Mehrwegformen

aus weißem Polyethylen zur Herstellung von Eisskulpturen, außen mit orangefarbenem Spezialharz verstärkt.
Die Formen lassen sich einfach mit Eiswürfeln und Wasser befüllen und danach einfrieren. Nach zwischenzeitlichem Lockern der Schrauben kann die fertige Skulptur etwa 20 Stunden nach dem Einfrieren entnommen werden.

Re-Usable Ice Sculpture Moulds

white polyethylene, reinforced on the outside with a special orange coloured resin.
The mould is easily filled with ice cubes and water. After 15 hours the screws have to be loosened and after 20 hours the mould is removed from the freezer, rested at room temperature, then unscrewed and the ice sculpture carefully removed.

**Mehrfach verwendbar !
For multiple use !**

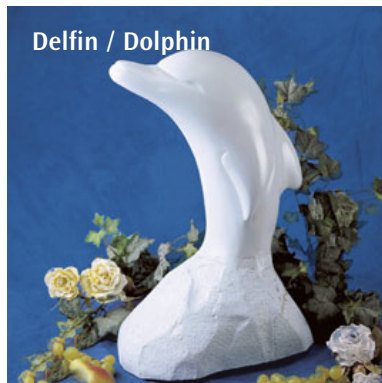

Delfin / Dolphin

5858/003 Höhe/Height 58 cm



Fisch / Fish

5858/008 Höhe/Height 56 cm



Brautpaar / Bridal Couple

5858/007 Höhe/Height 83 cm



Muschel / Shell

5858/004 Höhe/Height 56 cm

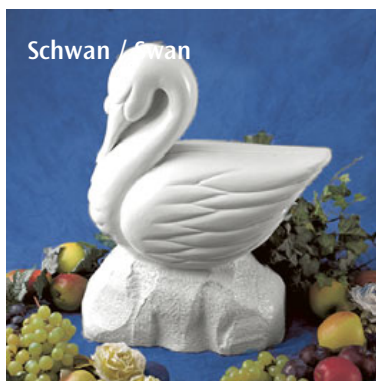

Schwan / Swan

5858/001 Höhe/Height 53 cm



Violinschlüssel / Violin Clef

5858/005 Höhe/Height 67 cm



Meerjungfrau / Mermaid

5858/010 Höhe/Height 86 cm



Anker / Anchor

5858/002 Höhe/Height 56 cm



Seepferdchen / Sea Horse



5858/011 Höhe/Height 70 cm

Holzblock GN 1/2

gefertigt aus besonders robustem, lebensmittelgerecht geöltem 5 cm starkem Buchen-Stirnholz, auf vier Holzfüßen, als Buffet- oder Arbeitsplatte, nicht spülmaschinengeeignet, extra schwere Qualität



GN 1/2 Wooden Board

made from particularly durable, 5 cm thick food friendly oiled beech wood, 4 wooden feet, not dishwasher proof, extra heavy gauge

Art-Nr. Part No.	Länge Length cm	Breite Width cm	Höhe Height cm
1502/325	32,5	26,5	10

Glasschneidbrett zur hygienischen Speisenpräsentation:
/ Glass Cutting Board:
1504/300 30 20

Zwei nebeneinander gestellte Blöcke können durch eine GN 1/1 Abdeckhaube wie 645/530 von Seite 306 geschützt werden.

Two wooden boards placed next to each other would match a GN 1/1 lid such as 645/530 etc. on page 306.

Holzschneidblock GN 1/1

gefertigt aus besonders robustem, lebensmittelgerecht geöltem 5 cm starkem Buchen-Stirnholz, mit Safrinne und Griffmulden, auf vier Gummifüßen, zum Zerlegen und Tranchieren von Fleisch oder Geflügel oder als Buffetplatte, nicht spülmaschinengeeignet, extra schwere Qualität



GN 1/1 Cutting Board

made from particularly durable, 5 cm thick food friendly oiled beech wood, 4 rubber feet, not dishwasher proof, extra heavy gauge

Art-Nr. Part No.	Länge Length cm	Breite Width cm	Höhe Height cm
1503/530	53	32,5	6

Passend darauf Rolltop-Haube GN 1/1 für Buffet: /
Matches a GN 1/1 lid:
645/530 54 33,5 19

Holzplatte, drehbar

aus massivem Bambusholz, kugelgelagerter drehbarer Teller, nicht spülmaschinengeeignet

Revolving Cheese Board

bamboo, revolving, not dishwasher proof



Art-Nr. Part No.	∅ dia. cm	Höhe Height cm
656/350	35	3,5

Holz-Bufferplatte

aus hellem Hartholz mit Safrinne, nicht spülmaschinengeeignet

Cheese Board

wood with sealed cast not dishwasher proof



Art-Nr. Part No.	Länge Length cm	Breite Width cm	Höhe Height cm
3856/500	50	30	2

Rindenbrett

natürliche Baumscheibe aus Esche mit Rinde, farblos lebensmittelecht lackiert, zum Servieren von rustikalen Speisen

Ash Wood Board

genuine ash with bark, food safe lacquered



Art-Nr. Part No.	Größe Size cm	Dicke Thickness cm
3865/050	50 -60	2
3865/060	60 -70	2
3865/070	70 -85	2

Als Naturprodukt ist jede Scheibe eigen in Abmessung und Aussehen.

Being a natural product, every board is unique in terms of exact size, shape and finish.



Art-Nr. Part No.	∅ dia. cm	Höhe Height cm
3689/200	18	13



Käseabdeckhaube

aus starkem Polystyrol-Kunststoff, insbesondere passend zu Mönchskopfkäse-hobel 3666, Knopf kann abgeschraubt werden

Cheese Cover

strong polystyrene, matches cheese slicer 3666, removable knob

Art-Nr. Part No.	∅ dia. cm	Höhe Height cm
3666/220	22	16

Passende Abdeckhaube aus klarem Polystyrol (hierfür ohne Griffknopf zu verwenden): / Clear polystyrene cover (use without knob herefore):

3689/200	18	13
----------	----	----



Mönchskopfkäsehobel

aus hochdichtem grob schwarz-weiß marmorisiertem Polyethylen, Hobel ganz aus Edelstahl 18/0, daher hygienisch, geruchsneutral und länger optisch attraktiv, spülmaschinenfest, zum dekorativen Schaben von Mönchskopfkäse (Tête-de-Moine) oder Choco Rolles-Schokolade

Tête-de-Moine Cheese Slicer

high density polyethylene, with stainless steel blade, dishwasher safe, can also be used for shaving chocolate

Art-Nr. Part No.	∅ außen ∅ Outside cm	∅ innen ∅ Inside cm	Höhe Height cm
674/240	21	20	14



Käseglocke

Platte aus Edelstahl 18/10, seidenmatt poliert, Haube aus Polystyrol-Kunststoff

Pastry Tray with Cover

18/10 stainless steel, satin polished finish, with polystyrene cover

Art-Nr. Part No.	∅ dia. cm	Höhe Height cm
640/400	40	20



Käseset, groß

aus hochdichtem grob schwarz-weiß marmorisiertem Polyethylen, spülmaschinengeeignet, mit passender Abdeckhaube Art. 646/400 aus klarem Polycarbonat

Cheese Board with Cover

high density polyethylene, dishwasher safe, complete with 646/400 clear polycarbonate rolltop cover

Art-Nr. Part No.	∅ dia. cm	Höhe innen Inner Height cm
679/300	30	7



Käseplatte mit Haube

aus Edelstahl 18/0, mit Haube aus klarem Polystyrol

Cheese Tray with Cover

18/0 stainless steel, with clear polystyrene cover

GN 1/1 Kühlsystem

Außenschale aus schwarzem Kunststoff, mit Tablett GN 1/1 20 mm aus Edelstahl 18/10, Lieferung mit zwei Kühlakkus



GN 1/1 Cold Buffet Set

black plastic with 18/10 stainless steel GN 1/1 20 mm tray, supplied with a pair of ice packs

Kühlakku

zur Kühlung von Speisen und Getränken, lange Kühdauer durch Spezialgel



Single Ice Pack

made of blue plastic, keep cold for a long time due to a special gel

Art-Nr. Part No.	Länge Length cm	Breite Width cm	Höhe Height cm
6201/530	53,5	33,5	10,5

Lieferung ohne abgebildete Rolltop-Haube von Seite 306. Bei Bedarf bitte separat bestellen: / Please order rolltop lid (see page 306) separately:

645/530	54	34	20
---------	----	----	----

(Ersatz)-GN Einsätze: / (Spare) GN Trays:

7011/020	53	32,5	2
7011/040	53	32,5	4

Art-Nr. Part No.	Länge Length cm	Breite Width cm	Tiefe Depth cm	Gewicht Weight kg
6202/001	20,5	17	3,5	0,75

Edelstahlrahmen GN 1/1

aus Edelstahl 18/10, zur Ergänzung des Kühlsystems 6201 oder zum Einstellen von GN 1/1 Behältern bis 65 mm Tiefe



GN 1/1 Frame

18/10 stainless steel, suitable for cold buffet set 6201 or for 1/1 Gastronorm containers up to 65 mm deep

Art-Nr. Part No.	GN	Höhe Height cm
7030/070	1/1	7 cm

6201/530 Kühlsystem* / Cold Buffet Set*
645/530 Rolltop-Haube / Rolltop lid

*Kühlsystem besteht aus Kunststoffschale, zwei Kühlakkus, Tablett

*Cold Buffet Set consists of plastic well, two ice packs and a GN 1/1 20 mm tray

Edelstahlrahmen GN

aus Edelstahl 18/10, Außenmaß GN 1/1, geeignet für Gastronorm-Behälter bis Größe GN 1/1 in 40 mm Tiefe, nach vorne geneigt, daher ideal zur Speisenpräsentation auf dem Buffet oder in der Theke



GN 1/1 Frame

18/10 stainless steel, suitable for 1/1 Gastronorm containers up to 40 mm deep, tilted for presentation

Art-Nr. Part No.	GN	Höhe Height cm
7029/011	1/1	4,5 cm - 10 cm

GN Platte mit Abdeckhaube

Haube aus klarem SAN Kunststoff, flache Form mit Griffknopf, Tablett aus weißem SAN, temperaturbeständig von -40°C bis 90°C



GN Plate and Cover, shallow

clear SAN plastic cover, shallow design with knob, white SAN tray, withstands temperatures from -40°C to 90°C

Art-Nr. Part No.	Länge Length cm	Breite Width cm	Höhe Height cm	GN
657/325	32,5	26,5	12	1/2
657/530	53	32,5	8	1/1

Für das Buffet Buffet Items



Art-Nr. Part No.	Breite max. Max. Width cm	Breite min. Min. Width cm	Höhe Height cm
6915/400	35	13	40

Löffel hierzu bitte separat bestellen: / Please order canapé spoons separately:
1999/099

Passende Spieße siehe alle Größen der Serie 855 auf Seite 121.
Fits to all sizes of skewers 855 on page 121.



Buffetpyramide

drei Seiten mit jeweils 21 Aussparungen für Partylöffel und 15 Löchern (3 mm Ø) für Spieße, aus Edelstahl, matt poliert

Buffet Pyramid

3 sided with 21 slots for canapé spoons and 15 holes (Ø 3 mm) for cocktail sticks each side, stainless steel, satin polished

Art-Nr. Part No.	Löffelmaß Size cm x cm	Länge gesamt Total Length cm
1999/099	6 cm x 4 cm	12 cm



Party-/Buffetlöffel

Edelstahl 18/10, hochglänzend, zum Präsentieren von Löffelcanapés und Häppchen bei Partys und Stehempfangen

Canapé / Cocktail Spoon

18/10 stainless steel, mirror polished finish heavy gauge

Art-Nr. Part No.	Länge Length cm	Zinkenlänge Prongs Length cm	Ø Griff Ø Handle cm
1271/095	9,5	2	1,2

Preis einzeln. Empfohlene Verpackungseinheit 6 Stück.
Priced each. Recommended packing unit 6 pcs.



Olivengabel

aus Edelstahl 18/10

Olive Fork

18/10 stainless steel

Art-Nr. Part No.	Länge Length cm	Löffelmaß Bowl Size cm
---------------------	-----------------------	------------------------------

geschlossen: / plain:

1272/170	17	4,5 x 2,5
----------	----	-----------

perforiert: / perforated:

1272/171	17	4,5 x 2,5
----------	----	-----------



Olivenslöffel

aus Edelstahl 18/10, zum Entnehmen einzelner Oliven auch aus tiefen Gläsern am Buffet

Olive Spoon

18/10 stainless steel

Art-Nr. Part No.	Höhe Height cm	Breite Width cm	Zinkenlänge Prongs Length cm
8003/002	6,5	3	1,3



Partygabel

aus Edelstahl 18/0

Canapé Fork

18/0 stainless steel

Art-Nr. Part No.	Ø innen Ø Inside cm	Länge Length cm
2082/001	3 cm	8 cm



Gläserhalter/Tellerclip

aus weißem ABS-Kunststoff, zum Feststecken von Sektflöten an den Tellerrand, kleine Kautschuk-Stopper verhindern das Abgleiten des Tellerclips, ideal für Sektempfänge und Steh-Partys

Glass Plate Clip

white ABS plastic, to hold glass to plate

Art-Nr. Part No.	Länge Length cm	Breite Width cm	Höhe Height cm
4782/530	53	32,5	8



Korb, GN 1/1

konisch zulaufend, Rattan-Imitation, Geflecht aus Polyethylen, verstärkt mit verchromten Drahtrahmen, nicht spülmaschinengeeignet, besonders geeignet zum Aufsetzen von GN-Abdeckhauben

GN 1/1 Basket

rattan imitation, polyethylene, reinforced with chrome plated wire frame, not dishwasher safe

GN-Rolltop Abdeckhaube

Haube und Griff aus glasklarem Polycarbonat, temperaturbeständig bis +65°C, geeignet für den Einsatz auf GN 1/1 Chafing Dishes, sehr robuste Qualität, nahezu unzerbrechlich



Art-Nr. Part No.	Länge außen Outer Length cm	Breite außen Outer Width cm	Höhe Height cm	GN
645/530	54	33,5	19	1/1

GN 1/1 Rolltop Buffet Lid

polycarbonate, temperature resistant up to +65°C, fits GN 1/1 containers in chafing dishes, heavy gauge, virtually unbreakable

GN-Kuppelhaube

aus glasklarem Polycarbonat mit verchromtem Griff, passt auf alle GN-Tablets, stapelbar, bis +65°C einsetzbar, sehr robuste Qualität, spülmaschinengeeignet, nahezu unzerbrechlich



Art-Nr. Part No.	Länge außen Outer Length cm	Breite außen Outer Width cm	Höhe Height cm	GN
647/530	54	33,3	16	1/1

GN 1/1 Buffet Cover

polycarbonate, fits on all GN 1/1 trays, stackable, temperature resistant up to +65°C, heavy gauge, virtually unbreakable

GN-Kuppelhaube

aus glasklarem Polycarbonat mit verchromtem Griff, stapelbar, passt auf alle GN-Tablets, mit Öffnung an Längsseite, bis +65°C einsetzbar, sehr robuste Qualität, nahezu unzerbrechlich



Art-Nr. Part No.	Länge außen Outer Length cm	Breite außen Outer Width cm	Höhe Height cm	GN
648/530	54	33,3	16	1/1

GN 1/1 Buffet Cover

polycarbonate, fits on all GN 1/1 trays, open one side for serving, stackable, temperature resistant up to +65°C, heavy gauge, virtually unbreakable

GN-Bufferhaube

aus glasklarem Polycarbonat, passt auf alle GN-Tablets, wechselseitig eine Hälfte ganz aufklappbar, stapelbar, bis +65°C einsetzbar, sehr robuste Qualität, nahezu unzerbrechlich



Art-Nr. Part No.	Länge außen Outer Length cm	Breite außen Outer Width cm	Höhe Height cm	GN
649/530	54	33,3	7	1/1

GN 1/1 Buffet Cover

polycarbonate, fits GN 1/1 trays, half section can be completely opened, stackable, temperature resistant up to +65°C, heavy gauge, virtually unbreakable

Rolltop Abdeckhaube, rund

aus glasklarem Polycarbonat, temperaturbeständig bis +65°C, geeignet für den Einsatz auf Chafing Dishes mit 40 cm Durchmesser, sehr robuste Qualität, nahezu unzerbrechlich



Art-Nr. Part No.	∅ dia. cm	Höhe Height cm
646/400	40	23

Rolltop Buffet Lid, round

polycarbonate, temperature resistant up to +65°C, heavy gauge, virtually unbreakable

GN-Bufferhaube 1/1

aus Acryl, längsseits aufklappbar, nicht spülmaschinengeeignet



Art-Nr. Part No.	Länge außen Outer Length cm	Breite außen Outer Width cm	Höhe innen Inner Height cm	GN
651/530	55	34	9	1/1

GN 1/1 Buffet Cover

acrylic, hinges in the middle front to back, not dishwasher safe

GastroNorm Buffet-Tabletts

Gastronorm Buffet Trays



contacto

Art-Nr. Part No.	Länge Length cm	Breite Width cm	Höhe gesamt Overall Height cm
5611/530	53	32,5	5



GN Buffet-Tablett

aus Edelstahl 18/10, hochglänzend,
bis 3 Stück stapelbar

GN 1/1 Buffet Tray

18/10 stainless steel, mirror polished finish,
3 can be stacked with or without food

Art-Nr. Part No.	Länge Length cm	Breite Width cm	Höhe Height cm	GN
5812/325	32,5	26,5	1,5	1/2
5811/530	53	32,5	1,5	1/1



GN-Tablett mit Dekorrand

aus Edelstahl 18/0, hochglänzend,
mit Dekorrand

GN Buffet Tray

18/0 stainless steel, mirror polished finish, with
decorated edge

Art-Nr. Part No.	Länge Length cm	Breite Width cm	Höhe Height cm	GN
6012/325	32,5	26,5	1,5	1/2
6011/530	53	32,5	1,5	1/1
6021/650	65	53	1,5	2/1



GN Buffet-Tablett

aus Edelstahl 18/10, seidenmatt poliert mit
hochglänzenden offenem Rand,
extra schwere Qualität

GN Buffet Tray

18/10 stainless steel, satin polished finish,
with mirror polished edge, fits most GN 1/
1 chafing dishes, trolleys and insulated
transport boxes, extra heavy gauge

Art-Nr. Part No.	Länge Length cm	Breite Width cm	Höhe Height cm	GN
4711/530	53	32,5	1,5	1/1



GN Tablett

aus Edelstahl 18/10, hochglänzend

GN Buffet Tray

18/10 stainless steel, mirror polished finish

Art-Nr. Part No.	Länge Length cm	Breite Width cm	Höhe Height cm	GN
4312/325	32,5	26,5	1,5	1/2
4311/530	53	32,5	1,5	1/1



GN-Tablett mit Dekorrand

aus Edelstahl, hochglänzend, mit Dekorrand,
stapelbar

GN Buffet Tray

stainless steel, mirror polished, with
decorated edge



Hummerplatte

aus Edelstahl 18/0, hochglänzend, fugenlos, schwere Qualität

Lobster Dish

18/0 stainless steel, mirror polished finish, one piece, heavy gauge



Art-Nr. Part No.	Fläche Size cm	Länge Length cm
3800/590	28 x 20	59

Mit vergoldetem Kopf und Flosse auf Anfrage lieferbar.
With gold plated head and tail available on request.

Fisch-/ Lachsplatte

aus Edelstahl 18/0, hochglänzend, fugenlos, schwere Qualität

Fish/Salmon Platter

18/0 stainless steel, mirror polished finish



Art-Nr. Part No.	Fläche Size cm	Länge Length cm
3801/940	50 x 26,5	94

Weitere Tiermotive auf Anfrage z.B. Rind, Ente, Hahn, Schwein, Widder, Truthahn, Pute, Schnecke.
Further range of animal platters available on request.

Fischplatte

aus Edelstahl 18/10, mit gebördeltem Rand, Bodenfläche seidenmatt, schwere Qualität

Fish/Salmon Platter

18/10 stainless steel, with rolled edge, satin polished base, heavy gauge



Art-Nr. Part No.	Länge Length cm	Breite Width cm	Höhe Height cm
5/055	55	24	3
5/070	75	29	2,4

Fischplatte

aus Edelstahl, hochglänzend poliert, mit gebördeltem Rand, mittelschwere Qualität

Fish/Salmon Platter

stainless steel, mirror polished finish, with rolled edge



Art-Nr. Part No.	Länge Length cm	Breite Width cm	Höhe Height cm
3845/450	45	18	2,3
3845/600	60	24,5	2,3
3845/650	65	26	2,8
3845/750	75	28	2,8

Schale, oval

aus Edelstahl, matt poliert mit hochglänzendem, breiten Rand, schwere Qualität

Oval Dish

stainless steel, matt polished finish, wide mirror polished rim



Art-Nr. Part No.	Länge Length cm	Breite Width cm	Höhe Height cm
7067/001	51,5	31,5	6,5

Bratenplatten Flats and Platters



Art-Nr. Part No.	Länge Length cm	Breite Width cm	Höhe Height cm
1/260	26	19	2
1/310	31	21,5	2,2
1/360	36	25	2,7
1/420	42	28,5	3
1/470	47	31	3
1/510	51	34	3,3
1/565	56,5	38	3,5
1/635	63,5	41	3,5



Bratenplatte, oval

aus Edelstahl 18/10, seidenmatt poliert, mit gebördeltem Rand, schwere Qualität, hergestellt auf Original-VDN®-Werkzeugen

Oval Meat Flat

18/10 stainless steel, satin polished finish, rolled edge, heavy gauge

Art-Nr. Part No.	Länge Length cm	Breite Width cm	Höhe Height cm
3/250	25	18	1,6
3/300	30	22	1,8
3/350	35	22	1,6
3/400	40	26	2
3/450	45	29	2
3/500	50	35	2,4
3/550	55	38	3
3/610	60,5	42	3
3/660	66	46	3,2



Bratenplatte, oval, flach

aus Edelstahl, mit gebördeltem Rand, hochglänzend, flache Form, schwere Qualität

Oval Meat Flat

stainless steel, mirror polished finish, with rolled edge

Art-Nr. Part No.	∅ dia.	Höhe Height
4/200	21 cm	1,2 cm
4/280	26,5 cm	1,6 cm
4/320	32 cm	2,2 cm
4/360	37 cm	2,8 cm
4/420	42 cm	2,8 cm



Bratenplatte, rund

aus Edelstahl 18/10, mit gebördeltem Rand, seidenmatt poliert, schwere Qualität

Round Platter

18/10 stainless steel, satin polished finish, with rolled edge, heavy gauge

Art-Nr. Part No.	∅ dia. cm	Höhe Height cm
3835/450	46	2



Tablett, rund

ganz aus Edelstahl 18/10, hochglänzend poliert

Round Buffet Tray

18/10 stainless steel, mirror polished

Art-Nr. Part No.	Länge Length cm	Breite Width cm	Höhe Height cm
1441/370	37	26	2
1441/530	53	36	2



Bratenplatte

aus Edelstahl 18/10, Innenfläche seidenmatt gebürstet, mit hochglänzendem, gebördeltem Rand, schwere Qualität

Meat Flat

18/10 stainless steel, satin polished with mirror polished rolled edge



Tablett

ohne Griffe, rechteckig, aus Edelstahl 18/10, mit verziertem, hochglänzendem Rand, Bodenfläche seidmatt, schwere Qualität



Art-Nr. Part No.	Länge Length cm	Breite Width cm	Höhe Height cm
6/380	38	27	1,8
6/430	43	30	1,8
6/480	48,5	33,5	1,8
6/550	55	38	1,8

Tray

18/10 stainless steel, satin polished finish, with decorated, mirror polished edge, heavy gauge

Tablett

mit Griffen, rechteckig, aus Edelstahl 18/10, mit verziertem, hochglänzendem Rand, Bodenfläche seidmatt, schwere Qualität



Art-Nr. Part No.	Länge Length cm	Breite Width cm	Höhe Height cm
7/430	43	30	1,8
7/480	48	35,5	1,8
7/550	55	38	1,8

Tray

with handles, 18/10 stainless steel, satin polished finish with decorated, mirror polished edge, heavy gauge

(Längen ohne Griffe gemessen)
(Length excludes handles)

Barocktablett

ohne Griffe, rechteckig, aus Edelstahl 18/10, hochglänzend, schwere Qualität



Art-Nr. Part No.	Länge Length cm	Breite Width cm	Höhe Height cm
8/300	30	23,5	1,6
8/350	35	27	1,8
8/400	40	29,5	2
8/450	45	34,5	2,2
8/500	52	40	3
8/600	60	46	3,2

Baroque Tray

18/10 stainless steel, mirror polished finish, heavy gauge

Barocktablett

mit Griffen, rechteckig, aus Edelstahl 18/10, hochglänzend, schwere Qualität



Art-Nr. Part No.	Länge Length cm	Breite Width cm	Höhe Height cm
9/500	52	40	3
9/600	60	46	3,2

Baroque Tray

with handles, 18/10 stainless steel, mirror polished finish, heavy gauge

(Längen ohne Griffe gemessen)
(Length excludes handles)

Barocktablett

ohne Griffe, oval, aus Edelstahl 18/10, hochglänzend, schwere Qualität



Art-Nr. Part No.	Länge Length cm	Breite Width cm	Höhe Height cm
10/300	31	24	1,8
10/350	37	29	1,6
10/450	47	36	2

Oval Baroque Tray

18/10 stainless steel, mirror polished finish, heavy gauge

Platte, achteckig

aus Edelstahl 18/10, hochglänzend, schwere Qualität



Art-Nr. Part No.	Länge Length cm	Breite Width cm	Höhe Height cm
1440/250	25	19,5	2
1440/310	31	23,5	2,3
1440/370	37	27	2,4
1440/440	41	31,5	2,4
1440/500	46	35	2,4
1440/510	51	39	2,4

Display/Service Tray

18/10 stainless steel, mirror polished finish, heavy gauge

Buffet- und Bankettplatten Pastry and Buffet Trays



Art-Nr. Part No.	Länge Length cm	Breite Width cm	Höhe Height cm
6901/360	36	25	2,5
6901/420	42	28,5	2,5
6901/510	51	34	2,5



Buffetplatte, oval

aus Edelstahl 18/10, hergestellt auf Original-VDN®-Werkzeugen

Oval Buffet Tray

18/10 stainless steel, with rolled edge

Art-Nr. Part No.	∅ dia. cm	Höhe Height cm
6905/320	32	2
6905/400	40	2
6905/500	50	2
6905/600	60	2
6905/800	80	2

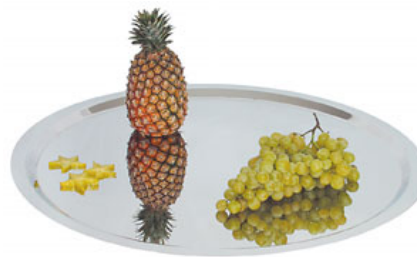

Bankettplatte, rund

aus Edelstahl 18/10, hochglänzend, glatt auslaufender Rand, Materialstärke 1,5 mm, extra schwere Qualität, hergestellt auf Original-VDN®-Werkzeugen

Round Buffet Tray

18/10 stainless steel, mirror polished finish, with open edge, 1.5 mm material thickness, extra heavy gauge

Art-Nr. Part No.	Länge Length cm	Breite Width cm	Höhe Height cm
6908/345	34,5	26	2
6908/400	40	29,5	2
6908/460	46	33,5	2
6908/520	52	36,5	2
6908/560	56	40	2
6908/620	62	43,5	2
6908/700	70	48	2



Bankettplatte, oval

aus Edelstahl 18/10, hochglänzend, glatt auslaufender Rand, Materialstärke 1,5 mm, extra schwere Qualität

Oval Buffet Tray

18/10 stainless steel, mirror polished finish, with open edge, 1.5 mm material thickness, extra heavy gauge

Art-Nr. Part No.	Länge Length cm	Breite Width cm	Höhe Height cm
6910/065	65	44	2
6910/075	75	50	2
6910/082	82	50	2
6910/100	100	65	2



Bankettplatte, rechteckig

aus Edelstahl 18/10, hochglänzend, glatt auslaufender Rand, Materialstärke 1,5 mm, extra schwere Qualität

Rectangular Buffet Tray

18/10 stainless steel, mirror polished finish, with open edge, 1.5 mm material thickness, extra heavy gauge

Art-Nr. Part No.	Länge Length cm	Breite Width cm	Höhe Height cm	GN
6911/530	53	32,5	2	1/1
6921/650	65	53	2	2/1



GN-Bankettplatte

aus Edelstahl 18/10, hochglänzend, glatt auslaufender Rand, Materialstärke 1,5 mm, extra schwere Qualität

GN Buffet Tray

18/10 stainless steel, mirror polished finish, with open edge, 1.5 mm material thickness, extra heavy gauge



Buffet-Tablett

aus Edelstahl 18/10, hochglänzend, mit offenem Rand, mit Hohlgriffen, Materialstärke 1,5 mm, extra schwere Qualität



Art-Nr. Part No.	Länge Length cm	Breite Width cm	Höhe Height cm
1449/655	66	50	2,6

(Längen ohne Griffe gemessen)
(Length excludes handles)

Banqueting Tray

18/10 stainless steel, mirror polished finish, with spot welded and silver soldered hollow handles, open edge, material thickness 1.5 mm, extra heavy gauge

Tablett, rechteckig

aus Edelstahl 18/10, seidenmatt glänzend, mit Griffen, aus einem Stück gefertigt



Art-Nr. Part No.	Länge Length cm	Breite Width cm	Höhe Height cm
950/350	35	27	1,6
950/400	40	30	2
950/450	45	34	2
950/520	52	39	2
950/600	60	45	2

(Längen ohne Griffe gemessen)
(Length excludes handles)

Service Tray

18/10 stainless steel, satin polished finish, with handles, one piece, heavy gauge

Tablett

aus Edelstahl 18/10, hochglänzend poliert, mit gebördeltem Rand



Art-Nr. Part No.	Länge Length cm	Breite Width cm	Höhe Height cm
51/220	22	17	2
51/260	26	20	2
51/310	31	24	2
51/340	34	26	2
51/370	36,5	28	2
51/420	42	32	2
51/470	47	36,5	2
51/520	52	40	2
51/600	60	47	2,4

Display Tray

18/10 stainless steel, mirror polished finish, with rolled edge

Ausstelltablett

aus Edelstahl 18/10, mit offen gebördeltem Rand, schwere Qualität



Art-Nr. Part No.	Länge außen Outer Length cm	Breite außen Outer Width cm	Höhe Height cm
5401/210	21	16	1
5401/240	24	18	1
5401/280	28	21	0,6
5401/300	31	16	1
5401/305	30,5	23	1
5401/310	31	21	1
5401/350	33	25	1
5401/351	35	25	1,2
5401/420	42	28	1,2
5401/421	42	19	0,6

Display / Butcher's Tray

18/10 stainless steel, with half rolled edge, heavy gauge



contacto





Buffet Modulsystem HALBMOND

aus Edelstahl 18/10, hochglänzend, Materialstärke: 1,5 mm, auf drei Gummifüßen

Crescent Buffet Display

18/10 stainless steel, mirror polished finish, 1.5 mm material thickness, with three rubber feet



Art-Nr.	Ø
Part No.	dia.
2501/500	50 cm

Buffet Modulsystem VOLLKREIS

aus Edelstahl 18/10, hochglänzend, Materialstärke: 1,5 mm, auf drei bzw. vier Gummifüßen

Circular Buffet Display

18/10 stainless steel, mirror polished finish, 1.5 mm material thickness, with three/four rubber feet



Art-Nr.	Ø
Part No.	dia.

auf 3 Füßen / with three feet

2502/420 42 cm

2502/500 50 cm

auf 4 Füßen / with four feet

2502/600 60 cm

Buffet Modulsystem VIERTELKREIS

aus Edelstahl 18/10, hochglänzend, Materialstärke: 1,5 mm, auf vier Gummifüßen

Quarter Circle Buffet Display

18/10 stainless steel, mirror polished finish, 1.5 mm material thickness, with four rubber feet



Art-Nr.	Länge	Breite
Part No.	Length	Width
2504/400	40 cm	40 cm

Buffet Modulsystem QUADRAT

aus Edelstahl 18/10, hochglänzend, Materialstärke: 1,5 mm, auf vier Gummifüßen

Square Buffet Display

18/10 stainless steel, mirror polished finish, 1.5 mm material thickness, with four rubber feet

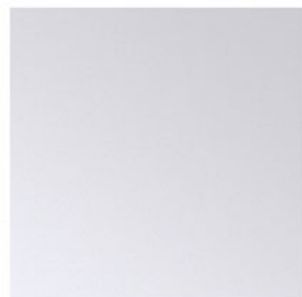

Art-Nr.	Größe
Part No.	Size
2506/400	40 cm x 40 cm



Art-Nr.	Länge	Breite
Part No.	Length	Width
2505/400	40 cm	40 cm

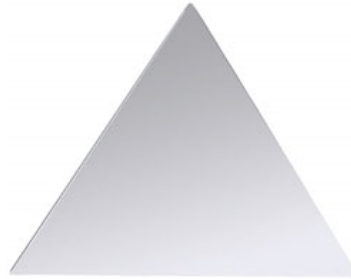

Buffet Modulsystem

DREIECK

aus Edelstahl 18/10, hochglänzend, Materialstärke: 1,5 mm, auf drei Gummifüßen

Triangular Buffet Display

18/10 stainless steel, mirror polished finish, 1.5 mm material thickness, with three rubber feet

Art-Nr.	Länge	Breite
Part No.	Length	Width
2503/480	48 cm	40 cm
2503/600	60 cm	50 cm



Buffet Modulsystem

RECHTECK, kassettiert

aus Edelstahl 18/10, hochglänzend, Materialstärke: 1,5 mm, auf vier Gummifüßen

Rectangular Buffet Display

18/10 stainless steel, mirror polished finish, 1.5 mm material thickness, with four rubber feet

Art-Nr.	Länge
Part No.	Length
2509/050	5 cm
2509/100	10 cm
2509/150	15 cm

Preis pro einzelmem Segment.
Priced per each leg.



Hochsteller für Buffet

Modulsystem

aus massivem Edelstahl 18/0, zum Aufschrauben anstelle der Gummifüße, passend für alle Module, wahlweise in drei Höhen

Feet for Buffet Display System

solid 18/0 stainless steel, to be screwed, available in three heights

Serviertablett, rechteckig

aus Edelstahl, matt poliert, gebördelter Rand

Rectangular Tray

stainless steel, matt polished, rolled edge



Art-Nr. Part No.	Länge Length cm	Breite Width cm	Höhe Height cm
4647/210	21	13	1,5

Abgebildetes hohes Glas siehe Seite 381.
Lemon tea/ Latte glass can be found on page 381.

Ausstelltablett

aus Edelstahl 18/10, hochglänzend,
mit gebogenem Rand, schwere Qualität

Display / Butcher's Tray

18/10 stainless steel, mirror polished finish,
with raised and half rolled edge, heavy gauge



Art-Nr. Part No.	Länge außen Outer Length cm	Breite außen Outer Width cm	Höhe Height cm
5402/220	22,5	16	1,3
5402/280	28,5	18,5	1,7
5402/340	34	24,5	1,8
5402/400	38,5	27	1,8
5402/450	44	29,5	1,8
5402/500	49	32	1,8

Auslegebecken

aus Edelstahl 18/10, matt poliert, mit abgerun-
deten Ecken, hergestellt auf Original VDN®-
Werkzeugen, schwere Qualität

Display/Butcher's Tray

18/10 stainless steel, satin polished, rounded
corners, heavy gauge



Art-Nr. Part No.	Länge Length cm	Breite Width cm	Höhe Height cm
5406/260	26	18	2,5

Ausstelltablett

aus Edelstahl 18/10, mit offenem,
glatterm Rand, schwere Qualität

Display Tray

18/10 stainless steel, with open, flat edge,
heavy gauge



Art-Nr. Part No.	Länge Length cm	Breite Width cm	Höhe Height cm
290/210	21	14,5	2

Seidenmatt poliert: / Satin polished finish:

Hochglänzend poliert: / Mirror polished finish:

290/290	29	21	2
290/400	40	30	2
290/580	58	21	2
290/581	58,5	40,5	2

Auslageplatte

aus Edelstahl 18/10, hochglänzend,
mit glatterm Rand, schwere Qualität

Display/ Butcher's Tray

18/10 stainless steel, mirror polished finish,
with open edge, heavy gauge



Art-Nr. Part No.	Länge Length cm	Breite Width cm	Höhe Height cm
580/100	21,5	15,5	1,8
580/200	29,5	19,5	2
580/400	36	24	1
580/600	39	27	1
580/700	49	32	1,4
580/800	44,5	35	1,2
580/900	44,5	32,5	0,9

Rechteckiges Tablett

aus Edelstahl 18/0, hochglänzend, Haube aus
Luran®, temperaturresistent zwischen -40°C
und +95°C, Innenfläche 34 x 23 cm

Pastry Tray with Cover

18/0 stainless steel, mirror polished finish, with
Luran® cover, can be used between -40°C
and +95°C, inner size: 34 x 23 cm



Art-Nr. Part No.	Länge Length cm	Breite Width cm	Höhe gesamt Overall Height cm
673/430	43	31	8,5

Ersatzhaube für 673/430: / Spare cover for 673/430
673/901

Kantinentabletts

Fast Food/Canteen Trays



Art-Nr. Part No.	Länge Length cm	Breite Width cm	Höhe Height cm	Farbe Colour
---------------------	-----------------------	-----------------------	----------------------	-----------------

Euronorm EN 1/1: / Euronorm EN 1/1:				
4411/001	53	37	1,6	lichtgrau/light grey
4411/004	53	37	1,6	weiß/white
4411/005	53	37	1,6	granitgrau/granite
4411/006	53	37	1,6	melba/peach
4411/907*	53	37	1,6	schwarz/black

GastroNorm GN 1/1: / Gastronorm GN 1/1:				
4511/001	53	32,5	1,6	lichtgrau/light grey
4511/004	53	32,5	1,6	weiß/white
4511/005	53	32,5	1,6	granitgrau/granite
4511/006	53	32,5	1,6	melba/peach
4511/907*	53	32,5	1,6	schwarz/black

GastroNorm GN 1/2: / Gastronorm GN 1/2:				
4512/001	32,5	26,5	1,6	lichtgrau/light grey
4512/005	32,5	26,5	1,6	granitgrau/granite
4512/907*	32,5	26,5	1,6	schwarz/black

* nur diese Ausführung ist rutschfest (daher nicht
spülmaschinengeeignet)

* non slip (therefore not dishwasher proof)



Norm-Tablett

aus glasfaserverstärktem Polyesterharz, spülmaschinenfest, robust, formbeständig, hitzebeständig bis +140°C, mit Stapelnocken und Randverstärkung, Monoblockaufbau, hohe mechanische und chemische Resistenz, geeignet für automatische Stapelung

Gastronorm & Euronorm Trays

fibreglass reinforced polyester, with reinforced edges & drying/ stacking lugs, dishwasher proof, temperature resistant from -50° to +140°C, resistant to food acids, alcohol and UV light, extremely robust, virtually unbreakable

Art-Nr. Part No.	Länge Length cm	Breite Width cm	Höhe Height cm
3773/415	41,5	30	2,3
3773/455	45,5	34	2,3



Antirutsch-Tablett, rechteckig

aus braunem ABS-Kunststoff, hitzeresistent bis +80°C, spülmaschinengeeignet, sehr robuste, langlebige Spezialbeschichtung mit Korkanteil, temperaturbelastbar bis ca. +150°C, alkohol- und fettresistent, antibakteriell

Serving Tray, non slip

brown ABS plastic, dishwasher proof up to +80°C, cork surface, withstands heat up to +150°C, alcohol and fat-resistant, antibacterial

Art-Nr. Part No.	Länge Length cm	Breite Width cm	Höhe Height cm
3401/444*	44	32	1,7
3401/440	44	32	1,7
3401/460	46	36	1,5
3401/520	52	39	1,5
3401/610	61	43	1,7

*mit zusätzlicher rutschfester Beschichtung

*with non-slip coating



Serviertablett

aus melaminbeschichtetem 3 mm-Pressholz mit Nussbaum-Dekor, spülmaschinenfest (ausgenommen rutschfestes Tablett), schlagfest und bruchstabil, temperaturresistent von -10°C bis +100°C, säure-, laugen-, UV-beständig

Serving Tray

melamine coated walnut, dishwasher proof (except non-slip trays), temperature resistant from -10°C to +100°C resistant to food acids, alcohol and UV light, virtually unbreakable

Art-Nr. Part No.	Länge Length cm	Breite Width cm	Höhe Height cm
3501/460	46	35	1,8
3501/600	60	45	1,8



Kantinentablett, rutschfest

aus melaminbeschichtetem 3 mm-Pressholz, mahagonifarben, säureresistent

Canteen Tray, non slip

melamine coated wood, mahogany coloured, resistant to food acids and alcohol

Serviertablett

aus Polypropylen, mit Stapelnocken, recycelbar, resistent gegen Säuren und Chemikalien, bedingt rutschfest, spülmaschineneignen bis ca. +80°C; nur kurzzeitig formbeständig bis +100°C

Fast Food Tray

polypropylene, with stacking lugs, textured surface reduces slippage, dishwasher proof up to +80°C, heat resistant up to +100°C for short duration, virtually unbreakable, recyclable



Art-Nr. Part No.	Länge Length cm	Breite Width cm	Höhe Height cm	Farbe Colour
5353/351	35	26,5	2	rot/red
5353/401	40	30	2	rot/red
5353/001	45	35	2	rot/red
5353/002	45	35	2	grau/grey
5353/353	35	26,5	2	blau/blue
5353/403	40	30	2	blau/blue
5353/003	45	35	2	blau/blue
5353/004	45	35	2	braun/brown
5353/006	45	35	2	schwarz/black

Farbe GRÜN auf Anfrage lieferbar.
Green available on request.

Kantinen-Tablett

aus glasfaserverstärktem Polyester, schlagfest und bruchstabil, spülmaschinenfest, temperaturresistent von -50°C bis +140°C, säure-, laugen- und UV-beständig, im Stapel belüftbar

Canteen Tray, non slip

fibreglass reinforced black polyester, dishwasher proof, temperature resistant from -50°C to +140°C, resistant to food, acids, alcohol & UV light, virtually unbreakable



Art-Nr. Part No.	Länge Length cm	Breite Width cm	Höhe Height cm	Farbe Colour
5354/002	46	36	2,5	lichtgrau/light grey
5354/005	46	36	2,5	granitgrau/granite

Tablett, rutschfest

aus glasfaserverstärktem Polyesterharz, spülmaschinenfest, robust, formbeständig, mit rutschfester Folie beschichtet

Rectangular Tray

non slip, fibreglass reinforced polyester, dishwasher proof



Art-Nr. Part No.	Länge Length cm	Breite Width cm	Höhe Height cm
5326/460	46	35,5	2,2

Tablett

Trapezform, aus glasfaserverstärktem Polyesterharz, spülmaschinenfest, robust, formbeständig, temperaturbeständig von -50°C bis +140°C, mit Stapelnocken und Randverstärkung, Monoblockaufbau, hohe mechanische und chemische Resistenz, geeignet für automatische Stapelung

Tray

fibreglass reinforced polyester, with reinforced edges & drying/ stacking lugs, dishwasher proof, withstands temperatures from -50° to +140°C, resistant to food acids, alcohol and UV light, extremely robust, virtually unbreakable



Art-Nr. Part No.	Länge Length cm	Breite Width cm	Farbe Colour
5366/480	48	34	lichtgrau/light grey
5366/485	48	34	granitgrau/granite
5366/486	48	34	melba/peach

Kantinentabletts

Fast Food/Canteen Trays



Art-Nr. Part No.	Größe Size cm	Höhe Height cm
3504/001	53 x 32,5	1,8

Die Tablettts sind nur bedingt spülmaschinengeeignet.

Trays are not suitable for permanent dishwasher use.



GN 1/1 Tablett, rutschfest

aus melaminbeschichtetem 3 mm-Pressholz, Mahagoni-Dekor, säureresistent

Gastronorm 1/1 Tray, non slip

melamine coated wood, mahogany design, resistant to food acids and alcohol

Art-Nr. Part No.	Länge Length cm	Breite Width cm	Höhe Height cm	Farbe Colour
3511/001	53	32,5	1,8	mahagoni/mahogany

Die Tablettts sind nur bedingt spülmaschinengeeignet.

Trays are not suitable for permanent dishwasher use.



GN 1/1 Tablett

aus melaminbeschichtetem 3 mm-Pressholz, säureresistent

Gastronorm 1/1 Tray

melamine coated wood, resistant to food acids and alcohol

Art-Nr. Part No.	Länge Length cm	Breite Width cm	Höhe Height cm	Farbe Colour
3311/530	53	32,5	1,7	nussbaum/walnut

Mindestgröße des Tisches bei vier Tablettts: 86 cm.

Minimum size of table 86 cm, if 4 trays are used.



GN 1/1 Serviertablett

aus melaminbeschichtetem 3 mm-Pressholz, spülmaschinenfest, schlagfest und bruchstabil, temperaturresistent von -10°C bis +100°C, säure-, laugen-, UV-beständig

Gastronorm 1/1 Tray

melamine coated wood, dishwasher proof, temperature resistant from -10°C to +100°C, resistant to food acids, alcohol and UV light, virtually unbreakable

Art-Nr. Part No.	Länge Length cm	Breite Width cm	Höhe Height cm
3405/470	47	32	1,5

Mindestgröße des Tisches bei vier Tablettts: 86 cm.

Minimum size of table 86 cm, if 4 trays are used.

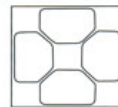

Trapez-Tablett

aus melaminbeschichtetem 3 mm-Pressholz, Nussbaum-Dekor, spülmaschinenfest, schlagfest und bruchstabil, temperaturresistent von -10°C bis +100°C, säure-, laugen-, UV-beständig

Trapezoid Tray

melamine coated wood, dishwasher proof, walnut design, temperature resistant from -10°C to +100°C, resistant to food acids, alcohol and UV light, virtually unbreakable

Art-Nr. Part No.	Ø dia.	Höhe Height cm
3502/330	33 cm	3,5 cm
3502/360	36 cm	3,5 cm

Die Tablettts sind nur bedingt spülmaschinengeeignet.

Trays are not suitable for permanent dishwasher use.



Bierglasträger, rutschfest

aus melaminbeschichtetem 3 mm-Pressholz, Mahagoni, säureresistent

Beer Glass Tray, non slip

melamine coated, mahogany, resistant to food acids and alcohol



Rundes Tablett, rutschfest

aus glasfaserverstärktem Kunststoff, mit verstärktem Rand, bruchfest, spülmaschinengeeignet, Oberfläche ist auch im nassen Zustand rutschfest

Round Tray, non slip

black fibreglass, with reinforced edge, dishwasher proof, virtually unbreakable



Art-Nr.	∅	Höhe
Part No.	dia.	Height
3775/351	35 cm	2,2 cm
3775/401	40 cm	2,2 cm

Serviertablett, rund

aus Edelstahl, hochglänzend, mit gebördeltem Rand

Round Service Tray

stainless steel, mirror polished finish, with rolled edge



Art-Nr.	∅	Höhe
Part No.	dia.	Height
66/300	30 cm	2 cm
66/350	35 cm	2 cm
66/400	40 cm	2,2 cm
66/500	50 cm	2,2 cm

Tablett, rund

aus Edelstahl 18/0, hochglänzend, Bodenfläche mit Holografie-Effekt gebürstet, gebördelter Rand, schwere Qualität

Round Tray

18/0 stainless steel, mirror polished hammered finish, rolled edge, heavy gauge



Art-Nr.	∅	Höhe
Part No.	dia.	Height
6066/300	30 cm	2,5 cm
6066/350	36,5 cm	2,5 cm
6066/400	40 cm	2,5 cm

Tablett, rund

aus Edelstahl 18/10, hochglänzend, mit gebördeltem Rand, schwere Qualität

Round Service Tray

18/10 stainless steel, mirror polished finish, with rolled edge, heavy gauge



Art-Nr.	∅	Höhe
Part No.	dia.	Height
52/300	30 cm	2 cm
52/410	41 cm	2,2 cm

Antirutsch-Tablett, rund

aus braunem ABS-Kunststoff, hitzeresistent bis +80°C, spülmaschinengeeignet, sehr robuste, langlebige Spezialbeschichtung mit Korkanteil, temperaturbeständig bis ca. +150°C, alkohol- und fettresistent, antibakteriell

Round Tray, non slip

brown ABS plastic, heat-resistant up to + 80°C, dishwasher proof, cork surface, withstands heat up to +150°C, is alcohol, fat-resistant and antibacterial



Art-Nr.	∅	Höhe
Part No.	dia.	Height
3770/320	32 cm	2 cm
3770/360	36 cm	2 cm

Bierglasträger Serving Trays



Art-Nr. Part No.	∅ dia.	Höhe Height
5356/320	32 cm	3,5 cm
5356/360	36 cm	4 cm



Bierglasträger, rutschfest
aus glasfaserverstärktem schwarzem Polyester, schlagfest und bruchstabil, spülmaschinenfest, rutschfest, temperaturresistent von -50°C bis +140°C, säure-, laugen- und UV-beständig, im Stapel belüftbar

Beer Glass Tray, non slip
fibreglass reinforced black polyester with drying/ stacking lugs, dishwasher proof, temperature resistant from -50°C to +140°C, resistant to food acids, alcohol + UV light, virtually unbreakable

Art-Nr. Part No.	∅ dia.	Höhe Height
1255/320	32 cm	4 cm
1255/360	36 cm	4 cm



Bierglasträger
aus Edelstahl, mit Stapelschulter

Beer Glass Tray
stainless steel, stackable

Art-Nr. Part No.	∅ dia. cm	Höhe Height cm
1257/320	32	4
1257/360	36	4



Bierglasträger
aus Edelstahl 18/10, seidenmatt, mit gebördeltem Rand

Beer Glass Tray
18/10 stainless steel, satin polished finish, with rolled edge

Art-Nr. Part No.	∅ dia.	Höhe Height
1266/300	30 cm	1,5 cm



Weinglusträger
aus Edelstahl 18/0, hochglänzend, mit niedrigem, gebördeltem Rand, schwere Qualität

Wine Glass Tray
18/0 stainless steel, mirror polished finish, with rolled edge

Art-Nr. Part No.	∅ dia. cm	Höhe Height cm	Anzahl Fächer Slots	∅ Glas max. ∅ Glass max.
1254/009	31,5	35	9	64 mm

für Kölsch-Gläser: / for slim glasses:

1254/011	31,5	35	11	55 mm
----------	------	----	----	-------



Glasträger
aus blauem Kunststoff, stabiler Tragegriff, zerlegbar

Glass Carrier
blue plastic, strong handle, can be taken apart

Art-Nr. Part No.	∅ dia.
1259/330	33 cm



Antirutschmatte
aus schwarzem Kunststoffgewebe, für Bierglasträger und Tablett, zuschneidbar

Non Slip Mat
black plastic sponge, inlay for glass trays, can be cut to size



Ovales Serviertablett

aus Edelstahl, hochglänzend,
mit gebördeltem Rand

Oval Tray

stainless steel, mirror polished finish,
with rolled edge



Art-Nr. Part No.	Länge Length cm	Breite Width cm	Höhe Height cm
65/195	20	14,5	1
65/230	23	17,5	1,1
65/265	26,5	19,5	1,2
65/290	28,5	22	1,4

Ovales Serviertablett

aus Edelstahl, matt poliert,
mit gebördeltem Rand

Oval Tray

stainless steel, matt polished finish,
with rolled edge



Art-Nr. Part No.	Länge Length cm	Breite Width cm	Höhe Height cm
64/190	20	14,5	1
64/230	23	17,5	1,1
64/260	26,5	19,5	1,2
64/290	28,5	22	1,4

Ovales Café-Tablett, rutschfest

aus melaminbeschichtetem 3 mm-Pressholz,
Mahagoni, spülmaschinengeeignet,
säureresistent

Oval Tray, non slip

melamine coated wood, mahogany, resistant
to food acids and alcohol, dishwasher proof



Art-Nr. Part No.	Länge Length cm	Breite Width cm	Höhe Height cm
3503/260	26	20	1,3

Ovales Tablett

aus melaminbeschichtetem 3 mm-Pressholz,
Nussbaum-Dekor, spülmaschinengeeignet,
schlagfest und bruchstabil, temperatur-
resistent von -10°C bis +100°C, säure-,
laugen-, UV-beständig

Oval Tray

melamine coated wood, walnut design,
dishwasher proof, temperature resistant from
-10°C to +100°C, resistant to food acids,
alcohol and UV light, virtually unbreakable



Art-Nr. Part No.	Länge Length cm	Breite Width cm	Höhe Height cm
3403/230	23	16	1,5
3403/260	26,5	20	1,5
3403/290	29	21	1,9

Ovales Tablett

aus glasfaserverstärktem Polyester, schlag-
fest und bruchstabil, spülmaschinenfest,
temperaturresistent von -50°C bis +140°C,
säure-, laugen- und UV-beständig,
im Stapel belüftbar

Oval Tray

fibreglass reinforced polyester, with drying/
stacking lugs, dishwasher proof, temperature
resistant from -50°C to +140°C, resistant to
food acids, alcohol & UV light,
virtually unbreakable



Art-Nr. Part No.	Länge Length cm	Breite Width cm	Höhe Height cm	Farbe Colour
---------------------	-----------------------	-----------------------	----------------------	-----------------

Nicht rutschfest:

5351/002 29 21 1,8 lichtgrau/light grey

Rutschfest: / Non-slip:

5351/901 29 21 1,8 schwarz/black

Antirutsch-Tabletts Non-Slip Trays



Art-Nr. Part No.	Ø dia. cm	Höhe Height cm	
5305/321	32	1,5	schwarz/black
5305/381	38	1,5	schwarz/black
5305/387	38	1,5	braun/brown
5305/431	43	1,5	schwarz/black



Tablett, rund, rutschfest

aus gummilaminiertem Schichtstoff, unzerbrechlich, spülmaschinengeeignet bis +100°C, kälteresistent bis -10°C, auch im nassen Zustand absolut rutschfest, säure-, laugen- und UV-beständig

Non Slip Round Tray

laminated with rubber lining, virtually unbreakable, dishwasher safe temperature resistant from -10 ° to +100°C, resistant to food acids, alcohol and UV light

Art-Nr. Part No.	Länge Length cm	Breite Width cm	Höhe Height cm	
5308/261	26,5	20	1	schwarz/black



Tablett, oval, rutschfest

aus gummilaminiertem Schichtstoff, unzerbrechlich, spülmaschinengeeignet bis +100°C, kälteresistent bis -10°C, auch im nassen Zustand absolut rutschfest, säure-, laugen und UV-beständig

Non Slip Oval Tray

laminated with rubber lining, virtually unbreakable, dishwasher safe temperature resistant from -10 ° to +100°C, resistant to food acids, alcohol and UV light

Art-Nr. Part No.	Länge Length cm	Breite Width cm	Höhe Height cm	
5310/461	46	36	1,6	schwarz/black
5310/611	61	43	1,6	schwarz/black
5310/617	61	43	1,6	braun/brown



Tablett, rechteckig, rutschfest

aus gummilaminiertem Schichtstoff, unzerbrechlich, spülmaschinengeeignet bis +100°C, kälteresistent bis -10°C, auch im nassen Zustand absolut rutschfest, säure-, laugen und UV-beständig

Non Slip Rectangular Tray

laminated with rubber lining, virtually unbreakable, dishwasher safe temperature resistant from -10 ° to +100°C, resistant to food acids, alcohol and UV light

Art-Nr. Part No.	Länge Length cm	Breite Width cm	Höhe Height cm	
5311/531	53	32,5	1,6	schwarz/black
5311/533	53	32,5	1,6	blau/blue
5311/539	53	32,5	1,6	signalrot/red



GN 1/1-Tablett, rutschfest

aus gummilaminiertem Schichtstoff, unzerbrechlich, spülmaschinengeeignet bis +100°C, kälteresistent bis -10°C, auch im nassen Zustand absolut rutschfest, säure-, laugen und UV-beständig

Non Slip GN Tray 1/1

laminated with rubber lining, virtually unbreakable, dishwasher safe temperature resistant from -10 ° to +100°C, resistant to food acids, alcohol and UV light

Art-Nr. Part No.	Länge Length cm	Breite Width cm	Höhe Height cm
5326/460	46	35,5	2,2



Tablett, rutschfest

aus glasfaserverstärktem Polyesterharz, spülmaschinenfest, robust, formbeständig, mit rutschfester Folie beschichtet

Rectangular Tray

non slip, fibreglass reinforced polyester, dishwasher proof

Tortenplatte

aus Edelstahl 18/10, seidenmatt poliert, der geschlossene Fuß ist vollständig mit dem Rand der Auflageplatte verkapselt, extra schwere Qualität



Art-Nr. Part No.	∅ dia.	Höhe Height
777/300	30 cm	3,5 cm
777/320	32 cm	3,5 cm

Hierzu passende Tortenhaube 650, 644 und 643 auf Seite 325.

Takes plastic cover 650, 644 and 643 (page 325).

Cake Stand

18/10 stainless steel, satin polished finish, foot is enclosed, extra heavy gauge



Tortenträger

mit flachem, breitem Fuß, aus Edelstahl, seidenmatt, mittelschwere Qualität



Art-Nr. Part No.	∅ dia.	Höhe Height
778/300	31 cm	2 cm
779/300	30 cm	5,5 cm

Hierzu passende Tortenhauben 644 und 650 auf Seite 325.

Takes plastic covers 644 and 650 (page 325).

Cake Stand

with short wide foot, stainless steel, satin polished finish

Petits-Fours Ständer/ Kuchenplatte

mit hohem Fuß, aus Edelstahl 18/10, seidenmatt, schwere Qualität



Art-Nr. Part No.	∅ dia.	Höhe Height
775/200	19,5 cm	11 cm

Kranzkuchenplatte: / Cake Stand:

775/250	24 cm	11 cm
---------	-------	-------

Tortenplatte: / Cake Stand (supplied falt packed):

771/300	29,5 cm	11 cm
---------	---------	-------

Cake Stand

with tall foot, 18/10 stainless steel, satin polished finish, heavy gauge

Tortenplatte, drehbar

aus Edelstahl 18/10, mit hohem Fuß, seidenmatt gebürstet, Außenkante offen gebördelt, mit drehbarer Bodenplatte, hochwertige Verarbeitung, schwere Qualität



Art-Nr. Part No.	∅ dia.	Höhe Height
788/300	30 cm	13,5 cm

Hierzu passende Tortenhaube 650 auf Seite 325.

Takes plastic cover 650 (page 325).

Revolving Cake Stand

with tall foot, 18/10 stainless steel, satin polished finish, heavy gauge

Drehbare Tortenplatte

aus Edelstahl 18/10, seidenmatt poliert

Revolving Cake Stand

18/10 stainless steel, satin polished



Art-Nr. Part No.	∅ cm	Höhe cm
773/320	30	7,5

Hierzu passende Tortenhaube 650, 644 und 643 auf Seite 325.

Takes plastic cover 650, 644 and 643 (page 325).

Drehbare Servierplatte

Glasplatte auf drehbarem Edelstahlfuß

Revolving Cake Stand

glass plate on rotating stainless steel foot



Art-Nr. Part No.	∅ dia.	Höhe Height
787/300	30 cm	7 cm

Tortenplatte

aus Edelstahl 18/0, hochglänzend, mit zwei Griffen

Cake Tray

18/0 stainless steel, mirror polished finish



Art-Nr. Part No.	∅ dia.
630/300*	30 cm

Leichte (0,4 mm) Ausführung: / Light weight (0.4 mm) thickness:

630/300*	30 cm
----------	-------

Mittelschwere (0,7 mm) Ausführung: / Medium (0.7 mm) weight:

633/300*	30 cm
----------	-------

633/330**	33 cm
-----------	-------

*hierzu passende Tortenhaube 650/300 und 643/300.

**hierzu passende Tortenhauben 644/330 und 650/330.

*Takes 650/330 and 643/300 plastic cover.

**Takes 644/330 and 650/330 plastic covers.

Tortenhauben Pastry/Cake Covers

Art-Nr. Part No.	∅ dia.	Höhe Height
644/300*	30 cm	9,5 cm
644/330**	33 cm	12,5 cm

*passend zu Tortenplatten 773, 777, 778, 779

**passend zu Tortenplatte 633/330

*Fits cake stands 773, 777, 778, 779

**Fits cake tray 633/330



Tortenhaube, hoch

aus hart-elastischem Polystyrol, geeignet für Mikrowelle und Gefriertruhe, einsetzbar von -40°C bis +95°C, hohe Form

High Cake Cover

clear polystyrene, dishwasher proof suitable for microwave ovens and freezers (-40°C to +95°C)

Art-Nr. Part No.	∅ dia.	Höhe Height
650/300*	30 cm	11 cm
650/330**	33 cm	14 cm

*passend zu Tortenplatten 630, 633, 773, 777, 778, 779

**passend zu Tortenplatten 633/330

*Fits cake trays and stands 630, 633, 773, 777, 778, 779

**Fits cake trays and stands 633/330



Tortenhaube, transparent

aus weich-elastischem Polypropylen, bruchfest, geeignet für Mikrowelle, Spülmaschine und Gefriertruhe, einsetzbar von -20°C bis +120°C, hohe Form, stapelbar

Cake Cover

opaque polypropylene, virtually unbreakable, stackable, dishwasher proof, suitable for microwave ovens and freezers (-20°C to +120°C)

Art-Nr. Part No.	∅ cm	Höhe Height cm
643/300	29,5	7



Tortenhaube, flach

aus hartem elastischem Polystyrol, geeignet für Mikrowelle und Gefriertruhe, einsetzbar von -40°C bis +95°C

Cake Cover

clear polystyrene, dishwasher, microwave and freezer safe (-40°C to +95°C)

Art-Nr. Part No.	∅ dia. cm	Höhe innen Inner Height cm
679/300	30	7

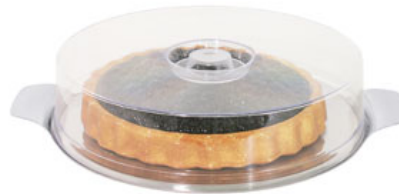

Kuchenplatte mit Haube

aus Edelstahl 18/0, mit Haube aus klarem Polystyrol, für Kuchen bis 28 cm

Cake Tray with Cover

18/0 stainless steel, with clear polystyrene cover, for cakes up to 28 cm

Art-Nr. Part No.	Höhe Height cm	∅ außen ∅ Outside cm	∅ innen ∅ Inside cm
672/380	9,5	38	30

Ersatzhaube siehe Art. 644/300.

Spare cover: 644/300.



Rundes Tablett mit Haube

aus Edelstahl 18/0, hochglänzend, Haube aus Luran®, temperaturresistent zwischen -40°C und +95°C, als Tortenplatte geeignet

Cake Tray with Cover

18/0 stainless steel, mirror polished finish, with Luran® cover, can be used between -40°C and +95°C

Art-Nr. Part No.	∅ außen ∅ Outside cm	Höhe außen Outer Height cm
652/380	38 cm	11



Tortencontainer

aus Kunststoff, der Einsatz mit Hebebügel ermöglicht das leichte Entnehmen, für Torten bis ∅ 31,5 cm und 10 cm Höhe

Plastic Cake Container

with plastic insert, which enables the easy removal of cakes up to 31.5 cm dia. and 10 cm deep

Tortenheber

Besteckserie KATJA aus Edelstahl 18/10, hochglänzend, fugenlos, mittelschwere Qualität

Cake/Pie Lifter

18/10 stainless steel, mirror polished finish, one piece



Art-Nr. Part No.	Spatelmaß Blade cm	Länge gesamt Total Length cm
1666/059	12 x 5,5	24

Tortenheber

aus Edelstahl 18/10, hochglänzend, fugenlos, schwere Qualität

Cake/Pie Lifter

18/10 stainless steel, mirror polished finish



Art-Nr. Part No.	Spatelmaß Blade cm	Länge gesamt Total Length cm
27/220	11 x 5,5	22

Kuchenheber

aus Edelstahl 18/10, hochglänzend, fugenlos

Cake/Pie Lifter

18/10 stainless steel, mirror polished finish



Art-Nr. Part No.	Spatelmaß Blade cm	Länge gesamt Total Length cm
1999/059	11 x 4,5	22

Tortenheber

aus Edelstahl matt poliert, mit Griff aus weißem Polypropylen, schwere Qualität

Cake/Pie Lifter

stainless steel blade, matt polished finish, with white polypropylene handle, heavy gauge



Art-Nr. Part No.	Spatelmaß Blade cm	Länge gesamt Total Length cm
4068/275	14 x 6	27,5

Kuchenheber

Serie POLARIS, mit seidenmatt poliertem Griff aus Edelstahl 18/10, stark angewinkelter Spatel aus hochglänzendem Edelstahl 18/0, mit einer gezahnten Kante

Cake/Pie Lifter

handle 18/10 stainless steel, satin polished, blade 18/0 stainless steel, mirror polished, one edge serrated



Art-Nr. Part No.	Spatelmaß Blade cm	Länge gesamt Total Length cm
905/255	13,5 x 5	25,5

Kuchenheber

Serie POLARIS, ganz aus Edelstahl 18/10, hochglänzend, leicht gekröpfte Klinge

Cake/Pie Lifter

with hanging loop, all 18/10 stainless steel



Art-Nr. Part No.	Spatelmaß Blade cm	Länge gesamt Total Length cm
996/270	12 x 6	27

Tortenheber

Serie POLARIS, mit seidenmatt poliertem Griff aus Edelstahl 18/10, leicht gekröpfter Heber aus hochglänzendem Edelstahl 18/0, mit einer gezahnten Kante, schwere Qualität

Cake/Pie Lifter

with hanging loop, handle 18/10 stainless steel, blade 18/0 stainless steel, one edge serrated, slightly cranked



Art-Nr. Part No.	Spatelmaß Blade cm	Länge gesamt Total Length cm
937/255	10 x 5,5	26

Tortenheber Cake/Pie Lifters



contacto

Art-Nr. Part No.	Klingenlänge Blade cm	Klingenlänge Blade Zoll	Länge gesamt Total Length cm
7792/280	15,5	6"	28



Tortennmesser

Serie ERGONOM, aus Edelstahl 18/0, hochglänzend, ergonomisch profilierter Griff aus Edelstahl 18/10, fugenlos, eine Kante gezahnt

Cake Slice

18/10 stainless steel handle, ergonomically designed, 18/0 stainless steel blade, mirror polished finish, one edge serrated

Art-Nr. Part No.	Klingenlänge Blade cm	Klingenlänge Blade Zoll	Länge gesamt Total Length cm
7783/300	18	7"	30



Kuchennmesser

mit Wellenschliff, durch extrabreite Klinge auch als Kuchenheber zu verwenden

Cake Knife

with wavy edge

Art-Nr. Part No.	Spatelmaß Blade cm	Länge gesamt Total Length cm
7793/280	14 x 5,5	28



Tortenheber

Serie ERGONOM, aus Edelstahl 18/0, hochglänzend, ergonomisch profilierter Griff aus Edelstahl 18/10, fugenlos, Materialstärke 1,6 mm, extra schwere Qualität

Cake/Pie Lifter

18/0 stainless steel, mirror polished finish, 18/10 stainless steel ergonomically designed handle, material thickness 1.6 mm, heavy gauge

Art-Nr. Part No.	Spatelmaß Blade cm	Länge gesamt Total Length cm
3209/290	7 x 12	29



Buffet-Tortenheber

aus Edelstahl, hochglänzend, Griff aus schwarzem Polypropylen, hitzeresistent bis +120°C, spülmaschinenfest

Pastry Server

stainless steel, mirror polished finish, black polypropylene handle, heat resistant up to +120°C, dishwasher proof

Art-Nr. Part No.	Spatelmaß Blade cm	Länge gesamt Total Length cm
3366/230	11 x 5	23,5



Tortenheber

Serie BUFFET ONE, aus Edelstahl 18/10, fugenlos, hochglänzend polierte Schaufel, seidenmatt polierter, angewinkelter Stiel, Griff bleibt aufrecht stehen

Pastry Server

BUFFET ONE range, 18/10 stainless steel, one piece, mirror polished, satin polished angled handle

Art-Nr. Part No.	Spatelmaß Blade cm	Länge gesamt Total Length cm
4053/200	6,5 x 6,5	23



Tortenheber, kurz

aus Edelstahl 18/0, mit Griff aus glasfaser-verstärktem Polyamid, spülmaschinenfest, speziell für Selbstbedienung, da es verhindert, dass mehrere Kuchenstücke gleichzeitig angehoben werden

Cake Lifter

18/0 stainless steel, fibreglass reinforced polyamide handle, dishwasher safe, especially useful for ensuring that only one piece of cake is lifted

Art-Nr. Part No.	Klingenlänge Blade cm	Klingenlänge Blade Length Zoll	Länge gesamt Total Length cm
28/170	17 cm	7"	29



Tortennmesser

mit ABS-Griff, zweischneidig, eine Seite mit Säge, 5 cm breite Klinge, mittelschwere Qualität

Cake Knife

with ABS handle, double-edged, one edge serrated, blade width 5 cm

Messerabstreichbehälter

mit Aufsatz, aus Edelstahl 18/10, hochglänzend poliert, schwere Qualität, Abstreichbacken aus Gummi in Lebensmittelqualität (hitzebeständig bis +80°C), Bodeneinlage aus POM zum Schonen der Messerspitzen

Knife Cleaner

18/10 stainless steel, mirror polished finish, with top insert from rubber for temperatures up to +80°C, POM insert to protect the knife blades, heavy gauge



Art-Nr. Part No.		∅ dia. cm	Höhe Height cm
305/100	1,5 l	11	20
305/300	2,3 l	11	30

305/905	Ersatz-Abstreifgummi / spare rubber top		
305/909	Ersatzbodenscheibe / Spare bottom insert		

Messerabstreichbehälter, einbaufähig

aus Edelstahl 18/10, dreiteilig für Theken-einbau mit Einbauszylinder, Innenbehälter und Spezialaufsatz, hochglänzend poliert, Lochausschnitt mind. 104 mm, schwere Qualität, Abstreichbacken aus Gummi in Lebensmittelqualität (hitzebeständig bis +80°C), Bodeneinlage aus POM zum Schonen der Messerspitzen

Knife Cleaner

outer cylinder fits into cut-out in worktops, the inner cylinder with lid is removable, 18/10 stainless steel, with top insert from rubber for temperatures up to +80°C, POM insert to protect the knife blades, heavy gauge



Art-Nr. Part No.	Höhe gesamt Overall Height cm	∅ außen ∅ Outside cm	∅ oben ∅ Top cm
306/200	1,5 l	20	10,4

305/905	Ersatz-Abstreifgummi / spare rubber top		
305/909	Ersatzbodenscheibe / Spare bottom insert		

Messerabstreichbehälter, einbaufähig

aus Edelstahl 18/10, mit Wasseranschluss bestehend aus Einlaufkopf 1/2" und Ablaufstandrohr mit Schlauchverschraubung 1/2", einfacher Zylinder, Deckel mit Abstreichgummi wie Modell 306 Lochausschnitt mind. 103 mm, schwere Qualität

Knife Cleaner

18/10 stainless steel cylinder, with top rubber inserts similar to model 306, water connection with 1/2" inlet and outlet tube with 1/2" screwed hose connection, heavy gauge, fits into cut-outs with at least 103 mm diameter



Art-Nr. Part No.	Höhe gesamt Overall Height cm	∅ außen ∅ Outside cm	∅ oben ∅ Top cm
307/200	1,5 l	20	10,4

305/905	Ersatz-Abstreifgummi / spare rubber top		
---------	---	--	--

Konditormesser

mit einseitigem Wellenschliff, aus Chrom-Molybdän-Vanadium (DIN x50CrMoV15), Griff aus schwarzem ABS-Kunststoff, spülmaschinenfest

Confectioners Knife

with scalloped edge, Molybdenum Vanadium stainless steel, with black ABS handle



Art-Nr. Part No.	Klingenlänge Blade cm	Klingenbreite Blade Width cm	Klingenlänge Blade Length Zoll
3722/305	30,5	3,6	12"



Art-Nr. Part No.	Länge Length cm	Breite Width cm
Schwarz: / Black:		
6551/051	50	90
6551/081	80	90
Weiß: / White:		
6551/054	50	90
6551/084	80	90



Bistro-Schürze / Vorbinder

aus 100% Baumwolle (Köper), Gewicht 210 GSM (g/m), Bänder 2,5 cm breit und ca. 50 cm lang, waschbar bis +90°C (weiß) bzw. +60°C (schwarz)

Bistro Apron

100% cotton twill, (210 gsm) with approx. 50 x 2.5 cm sewn in ties, washable up to +90°C (white) and +60°C (black)

Art-Nr. Part No.	Länge Length cm	Breite Width cm
6552/104	100	100



Bistro-Schürze / Vorbinder

weiß, aus 100% Baumwolle (Köper), mit Taschenschlitzen, Gewicht 250 GSM (g/m), Bänder 2 cm breit und ca. 80 cm lang, waschbar bis +90°C

Bistro Apron

white, 100% cotton twill, (250 gsm) with approx. 80 x 2 cm sewn in ties, washable up to +90°C, with pocket slits

Art-Nr. Part No.	Länge Length cm	Breite Width cm
6553/094	90	80
6553/114	110	90



Schürze mit Latz

weiß, aus 100% Baumwolle (Köper), Gewicht 210 GSM (g/m), Bänder 2,5 cm breit und ca. 50 cm lang, waschbar bis +90°C (weiß)

Bib Apron

white, 100% cotton twill, (210 gsm) with approx. 50 x 2.5 cm sewn in ties, washable up to +90°C (white)

Art-Nr. Part No.	Länge Length cm	Breite Width cm	Anzahl Fächer Slots
aus Schweinsleder: / pigskin:			
5836/175	17,5	10	7
aus Lederimitat: / artificial leather:			
5836/190*	19	10,5	8

* zusätzliches Rückenfach, außen
* with additional back pocket



Kellnergeldtasche

aus weichem dünnen Material, hat dadurch schlankes Design und geringes Eigenvolumen, jeweils 5 Geldscheinfächer, ein Münzfach, ein Reißverschlussfach, mit Öse für Kette

Waiters Purse

smooth thin material, with loop for chain

Art-Nr. Part No.	∅ dia. cm	Dicke Thickness cm
5837/320	5	1,2



Kassenschlüsselkette

45 cm langer flexibler Auszugsdraht, mit Befestigungsclip, Schlüsselring

Key ring retractable

45 cm spring wire, with clip and key-ring

Art-Nr. Part No.	Länge Length cm	Breite Width cm
Design passend zu Speisekarten 5831 auf Seite 331: / Design matches 5831 menu holders on page 331:		
5834/230	23	13
Klassisches Design mit Metallecken: / Classic design with metallic corners:		
5834/233	23	13



Rechnungsmappe

aus schwarzem edlem Kunstleder, neutral ohne Aufdruck

Bill Presenter

black artificial leather

Bonspieß

aus Edelstahl 18/10, hochglänzend,
Spieß-Ø 3,3 mm, Spitze geschärft

Bill Spike

18/10 stainless steel, mirror polished finish,
spike Ø 3.3 mm, sharpened top



Art-Nr.	Ø Boden	Höhe
Part No.	Ø Base	Height
1049/220	9 cm	22 cm

Bonspieß

aus doppelt verchromtem Stahldraht,
Spieß-Ø 3 mm

Bill Spike

chrome plated wire, spike Ø 3 mm



Art-Nr.	Ø Boden	Höhe
Part No.	Ø Base	Height
1050/155	8 cm	15,5 cm

Bonspieß

mit Holzfuß, Spieße aus kurzem flexiblem
Kunststoff, mit stumpfen Enden zur
Unfallverhütung

Bill Spike

wooden base, short flexible plastic spikes,
with blunt end for safe handling



Art-Nr.	Länge	Breite	Höhe	Anzahl Drähte
Part No.	Length	Width	Height	Wires
	cm	cm	cm	
1041/001	7	6	11	1
1041/003	19,5	6	11	3

Bonleiste

aus Edelstahl 18/0, Materialstärke: 0,6 mm,
mit Kugel-Greifsystem, zur Wandmontage,
auch mit Pinboard-Magneten nutzbar

Bill Rail

18/0 stainless steel, 0.6 mm thick, for wall
mounting, usable also with pin board magnets



Art-Nr.	Höhe	Länge	Tiefe
Part No.	Height	Length	Depth
	cm	cm	cm
7530/061	10	61	2
7530/091	10	91,5	2

Bonleiste

aus Aluminium, Materialstärke: 2 mm, mit
Kugel-Greifsystem, zur Wandmontage,
schwere Qualität

Bill Rail

Aluminium, material thickness: 2 mm,
wall fitting, heavy duty



Art-Nr.	Höhe	Länge	Tiefe
Part No.	Height	Length	Depth
	cm	cm	cm
7533/030	6	30	2,5
7533/046	6	46	2,5
7533/061	6	61	2,5

Zahlteller

aus Acryl, mit vier Rutschstoppnern,
schwere Qualität

Tip Tray

acrylic, with four non-slip feet, heavy gauge



Art-Nr.	Länge	Breite	Höhe
Part No.	Length	Width	Height
	cm	cm	cm
6775/220	22	15	2

Speisekarten Menu Holders



Art-Nr. Part No.	Höhe Height cm	Breite Width cm	Farbe Colour
5831/041	34	24	schwarz/black
5831/043	34	24	blau/blue
5831/044	34	24	braun/brown
5831/046	34	24	grün/green
5831/049	34	24	bordeaux
5831/904	10 St. Einlegehüllen (für je 4 x DIN A4) / 10 sets of plastic inserts (each 4 x A4)		

Boxen mit 20 Mappen auf Anfrage erhältlich.
Boxes for 20 cards on request.



Speisekartenmappe

aus feinem Kunstleder, mit Aufdruck MENU, leicht zu reinigen, langlebig, gut verarbeitet, Einlegehüllen A4 können schnell gewechselt werden, eine Einlegehülle im Lieferumfang enthalten

Menu Holder

fine artificial leather, A4, includes one plastic insert, MENU printed on front, easy to clean

Art-Nr. Part No.	Länge Length cm	Breite Width cm	
5832/004	34	24	DIN A4/A4
5831/904	10 St. Einlegehüllen (für je 4 x DIN A4) / 10 sets of plastic inserts (each 4 x A4)		

Eine Einlegehülle wird mitgeliefert.
Supplied with one plastic insert.



Weinkartenmappe

aus Kunstleder, passend zu Speisekarten 5831, leicht zu reinigen, langlebig, gut verarbeitet

Wine List Holder

artificial leather, matches menu holder 5831, easy to clean

Art-Nr. Part No.	Länge Length cm	Breite Width cm	
5833/040	34	24	DIN A4/A4
5831/904	10 St. Einlegehüllen (für je 4 x DIN A4) / 10 sets of plastic inserts (each 4 x A4)		

Eine Einlegehülle wird mitgeliefert.
Supplied with one plastic insert.



Weinkartenmappe

aus Kunstleder, außen Korkimitat, leicht zu reinigen, langlebig, gut verarbeitet

Wine List Holder

artificial leather, cork effect cover, easy to clean

Art-Nr. Part No.	Länge Length cm	Breite Width cm
---------------------	-----------------------	-----------------------

Mappe für Speisekarten 15 x 29,7cm (halb A4 längs): /
Holder for 15 x 29,7cm (half A4) card size:

5828/190 35 18
hierzu 10 St. Einlegehüllen (für je 2 x längs gefaltete DIN A4 Blätter): / 10 sets of plastic inserts (each 2 x folded A4 sheets):

5828/924
Mappe für Speisekarten 21 x 29,7cm (A4): /
Holder for 21 x 29,7cm A4 card size:

5828/194 35 24,5
hierzu 10 St. Einlegehüllen (für je 4 x DIN A4 Blätter): /
10 sets of plastic inserts (each 4 x A4 sheets):
5831/904



Speisekartenmappe Kroko

aus schwarzem Kunstleder, Kroko-Imitat, leicht zu reinigen, Einlegehülle auf den Umschlaginnenseiten, sowie zwei weiteren Hüllen, langlebig, gut verarbeitet

Menu Holder

fine black artificial leather, cutlery symbol printed on cover, easy to clean

Art-Nr. Part No.	Höhe Height cm	Breite Width cm	Farbe Colour
---------------------	----------------------	-----------------------	-----------------

5830/242 Kasten mit 20 Mappen /
Wooden box of 20

5830/042 Einzelmappe, schwarz /
Single Holder, black

5830/902 5 St. Einlegehüllen (für je 2 x DIN A4) /
5 sets of plastic inserts (each 2 x A4)

Andere Farben auf Anfrage.
Other colours on request.



Speisekartenmappe

aus mehrfach teakfarben lackiertem Buchenholz, für DIN A4 Speisekarten

Menu Holder

teak varnished beech wood spine

Tischnummernschild

mit Ziffern aus schwarzem Siebdruck, aus Edelstahl 18/10, seidenmatt poliert, Materialstärke: 0,8 mm, Fläche 5,3 x 4,5 cm, Aufdruck ist nicht spülmaschinenfest, schwere Qualität; Verpackungseinheit mit jeweils zwölf aufeinanderfolgenden Zahlen, keine Einzelabgabe

Table Numbers

18/10 stainless steel, satin polished finish, material thickness 0.8 mm, black silk screen printed numbers, 5.3 x 3.4 cm, printing is not dishwasher proof, priced and packed per set of 12 only



Art-Nr. Part No.	
1054/612	Nummern 1 bis 12: / Numbers 1 to 12:
1054/624	Nummern 13 bis 24: / Numbers 13 to 24:
1054/636	Nummern 25 bis 36: / Numbers 25 to 36:
1054/648	Nummern 37 bis 48: / Numbers 37 to 48:
1054/660	Nummern 49 bis 60: / Numbers 49 to 60:
1054/672	Nummern 61 bis 72: / Numbers 61 to 72:

Weitere Nummern auf Anfrage.
Further numbers on request.

Tischnummernschild

mit ausgestanzten Ziffern, aus Edelstahl 18/10, hochglänzend, Materialstärke: 0,9 mm, Fläche 7,5 x 5,5 cm (*bis Nr. 9 abweichende Breite 6,5 cm, ** dreistellige Ziffern 9 cm breit), schwere Qualität; Verpackungseinheit mit jeweils zwölf aufeinanderfolgenden Zahlen. Preis je Paket.

Table Numbers

stamped out, 18/10 stainless steel, mirror polished finish, material thickness 0.9 mm, 7.5 x 5.5 cm (4.5 cm vertical height, *single digit width: 6.5 cm, ** triple digit: 9 cm), heavy gauge, priced and packed per set



Art-Nr. Part No.	
1059/612*	Nummern 1 bis 12 / Set of Numbers 1 to 12
1059/624	Nummern 13 bis 24 / Set of Numbers 13 to 24
1059/636	Nummern 25 bis 36 / Set of Numbers 25 to 36
1059/648	Nummern 37 bis 48 / Set of Numbers 37 to 48
1059/660	Nummern 49 bis 60 / Set of Numbers 49 to 60
1059/672	Nummern 61 bis 72 / Set of Numbers 61 to 72
1059/684	Nummern 73 bis 84 / Set of Numbers 73 to 84
1059/696	Nummern 85 bis 96 / Set of Numbers 85 to 96
1059/000	Einzelnummern von 1 bis 99 / Single Numbers from 1 to 99
1059/999**	Dreistellige Ziffer (bis 250) / 3-digit numbers (up to 250)

Tischnummernschild

mit schwarz ausgelegter Gravur, aus eloxiertem Leichtmetall, alle Nummern bis 999 verfügbar, hochqualitative Ausführung

Table Numbers

anodised aluminium, with black engraved numbers, any number (max. 3 digits) possible



Art-Nr. Part No.	Breite Width	Höhe Height
Silberfarbig: / silver:		
1067/510	5 cm	5 cm
Goldfarbig: / gold:		
1067/520	5 cm	5 cm
Anfertigung nach Bedarf. Preis je Stück. Priced and available per piece.		

Reserviert-Schild

aus Edelstahl 18/0, seidenmatt gebürstet, schwarze Laserung, schwere Qualität

Reserved Table Sign

18/0 stainless steel, satin polished finish, black laser marking, heavy gauge

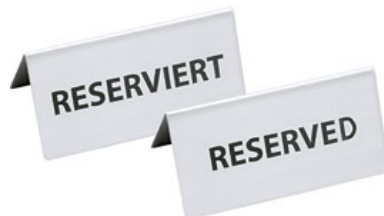

Art-Nr. Part No.	Breite Width	Höhe Height
Text: RESERVIERT		
1056/120	12 cm	5,5 cm
Text: RESERVED		
1056/121	12 cm	5,5 cm

Reserviert-Schild

aus Edelstahl 18/10, hochglänzend, mit geprägten Buchstaben, schwere Qualität

Reserved Table Sign

18/10 stainless steel, mirror polished finish, stamped letters, heavy gauge



Art-Nr. Part No.	Breite Width	Höhe Height
Text: RESERVIERT		
1055/001	6,5 cm	4 cm
Text: RESERVED		
1055/002	6,5 cm	4 cm

Tischschilder

Table Numbers & Signs



Art-Nr. Part No.	Größe Size cm
---------------------	---------------------

hochglänzend poliert, passend zu Tischnummernschilder 1059 auf Seite 332: /
mirror polished, matches 1059 range of table numbers:
1053/001 6,5 x 4 Nichtraucher/No Smoking
1053/701 6,5 x 4 neutral

seidenmatt poliert passend zu Tischnummernschilder 1054 auf Seite 332: /
satin polished, matches 1054 range of table numbers:
1053/002 5,3 x 3,4 Nichtraucher/No Smoking

Ersatzaufkleber auf Anfrage.
Spare stickers available on request.



(Nicht-) Raucherschild

aus Edelstahl 18/10, mit beidseitigem farbigem Aufkleber (Ø 3 cm), Materialstärke: 1,5 mm, schwere Qualität

(No) Smoking Sign

18/10 stainless steel, with coloured sticker (Ø 3 cm) on both sides, material thickness 1.5 mm, heavy gauge

Art-Nr. Part No.	Breite Width	Höhe Height
---------------------	-----------------	----------------

1066/050 5,2 cm 4,3 cm



Nichtraucherschild

aus Edelstahl 18/0, matt gebürstet, beidseitig schwarzer Siebdruck

No Smoking Sign

18/0 stainless steel, matt polished finish, black silk screen printed on both sides

Art-Nr. Part No.	Breite Width	Höhe Height
---------------------	-----------------	----------------

300/060 5 cm 3 cm



Kartenhalter

aus Edelstahl 18/0, hochglänzend, mit Schlitz für Karte

Card Holder

18/0 stainless steel, mirror polished finish, with slot for card

Art-Nr. Part No.	Breite Width	Höhe Height
---------------------	-----------------	----------------

für Karten bis zu 5,9 x 3,5 cm: /
for 5.9 x 3.5 cm cards max:

303/035 5,9 cm 2,5 cm

für Karten bis zu 6,2 x 5,0 cm: /
for 6.2 x 5.0 cm cards max:

303/060 6,2 cm 4 cm



Kartenhalter

aus Edelstahl 18/0, hochglänzend, mit Falz für Kärtchen

Card Holder

18/0 stainless steel, mirror polished finish, with fold for card (excludes card)

Art-Nr. Part No.	Breite Width cm	Höhe Height cm
---------------------	-----------------------	----------------------

6783/100 10 5

Einschubkarten à 25 Stück: /

Set of 25 cards:

6783/901 Deutsch: "Reserviert"

6783/944 / English: "Reserved"



Aufsteller, klein

aus Acryl, für Einschubkarte 10 x 5 cm

Card Holder

clear acrylic, for 10 x 5 cm cards

Art-Nr. Part No.	Breite Width cm	Höhe Height cm
---------------------	-----------------------	----------------------

6784/105 10,5 8



Aufsteller, klein

aus Acryl, für Einschubkarten 10,5 x 8 cm

Card Holder

clear acrylic, for 10.5 x 8 cm cards

Menükartenhalter

aus Edelstahl 18/10, mit schrägem Anstellwinkel, für bis zu 1,8 mm starke Karten, seidenmatt polierte Oberfläche, ideal am Buffet



Art-Nr. Part No.	Länge Length cm	Breite Width cm
1069/070	6,7	6

Menu/ Card Holder

18/10 stainless steel, 1.8 mm slot, satin polished

Speisekartenhalter

aus Edelstahl 18/0, seidenmatt gebürstet



Art-Nr. Part No.	Größe Size cm	Höhe Height cm
1052/080	8 x 8	2

Menu Holder

18/0 stainless steel, satin brushed finish

Kartenhülle aus klarem PVC: / Plastic cover:
1052/921 20 x 12

Menükartenhalter

aus Acryl, für bis 2 mm starke laminierte Karten



Art-Nr. Part No.	Breite Width cm	Höhe Height cm
6771/105	10,5	4

Menu Holder

acrylic, 2 mm slot, for laminated cards

Kartenhalter in Würfelform

silberfarbener Polyesterharzwürfel mit Stahldraht, Krokodilklemme zum Einklemmen der Karte



Art-Nr. Part No.	Maß Size mm	Höhe Height cm
1068/110	22 x 22	11
1068/160	22 x 22	16

Menu/ Card Holder

silver coloured polyresin cube, steel wire with alligator clip for cards

Bankettkartenständer

aus Edelstahl, hochglänzend, schwere Qualität



Art-Nr. Part No.	∅ Boden ∅ Base	Höhe Height
313/140	8 cm	10 cm
313/190	8 cm	19 cm
313/290	8 cm	29 cm
313/460	8 cm	46 cm

Menu/ Card Holder

stainless steel, mirror polished finish, heavy gauge

Einsteckkartenhalter

aus Edelstahl 18/10, zum Einklemmen von Schreibtafeln und Schildern und Einstecken in Lebensmittel



Art-Nr. Part No.	Länge Length cm
1070/100	10

Spiked Card Holder

18/10 stainless steel

Lieferung ohne Schreibtafel (Tafeln siehe Seite 336)
Supplied without card/board. (Boards can be found on page 336)

Kartenhalter Menu/Card Holders



Art-Nr. Part No.	Breite Width cm	Höhe Height cm	
6779/004	21	29,7	DIN A4/A4
6779/005	14,8	21	DIN A5/A5
6779/006	10,5	14,8	DIN A6/A6



Thekenaufsteller
aus Acryl, in L-Form

Menu Holder
acrylic

Art-Nr. Part No.	∅ dia. cm	Höhe Height cm
6780/004	10	21



Kartenhalterröhre

origineller Aufsteller aus klarem Acryl, innen kann ein DIN A4 Blatt - bedruckt im Querformat - lose eingelegt werden, schnell zu wechseln, platzsparend

Tubular Menu/Card Holder
clear acrylic, A4 fits exactly in landscape

Art-Nr. Part No.	Breite Width	Höhe Height	
6781/100	10,2 cm	15,2 cm	DIN A6/A6
6781/150	15 cm	22 cm	DIN A5/A5
6781/210	21 cm	30,5 cm	DIN A4/A4

Verpackung und Preis einzeln.
Priced and packed each.



Aufsteller

aus dickem Acrylglas, passend für Karten im Hochformat, mit stabilem Standfuß

Menu Holder
acrylic

Art-Nr. Part No.	Länge Length cm	Höhe Height cm	Tiefe Depth cm
6791/080	8,3	5,5	1,5



Magnetischer Kartenhalter

aus Acryl, die beiden Acrylplatten werden durch Magnete zusammengehalten, dadurch können selbstgedruckte Karten mühelos eingelegt und gewechselt werden, universell als Tischnummer, Speisenbezeichner, Reserviert-Schild, Namensschild oder für Visitenkarten u.a. nutzbar

Magnetic Card Holder

acrylic, both acrylic plates are held together by magnets, individually printed cards can be swiftly inserted or removed, can also be used for table numbers, buffet sign, reserved sign, name sign, etc.

Art-Nr. Part No.	∅ dia. cm	Höhe Height cm
7230/100	10	6,5



Buffetschild

aus Edelstahl 18/10, seidenmatt poliert, mit wasserlöslichem Stift beschreibbar und leicht wieder zu reinigen, spülmaschinenfest

Table Sign

18/10 stainless steel, satin polished, suitable for water based marker pens, dishwasher safe

Tischstaffelei

mehrfach lackierter Buchenholzrahmen, mit Tafel aus schwarzem PVC Kunststoff, gut zu reinigen

Menu Board

varnished beech wood frame, black PVC board, easy to clean



Art-Nr. Part No.	Fläche Size cm	Höhe Height cm
naturfarben / natural		
7689/240	13 x 15	24
mahagonifarben / mahogany		
7689/241	13 x 15	24
schwarz / black		
7689/245	13 x 15	24

Preis und Verpackung á 3 Stück. Mit Kreide und Tafelmarker (siehe Seite 451) beschriftbar.
Packed and priced in 3's. Suitable for chalk or water based marker pens (see page 451).

Tischstaffelei

mehrfach mahagonifarben lackierter Holzrahmen, mit Tafel DIN A4 aus schwarzem PVC Kunststoff, sehr gut zu reinigen

Menu Board

varnished wooden frame, mahogany coloured, A4 black PVC board, easy to clean



Art-Nr. Part No.	Fläche Size cm	Höhe Height cm
7678/361	31,5 x 21	36

Tisch-Gestelltafel, drehbar

drehbar um 360°, aus schwarzem PVC Kunststoff, Rahmen aus dunkelbraun lackiertem Holz, wetterfest, Tafel und Rahmen sind sehr gut zu reinigen

Menu Board

revolves 360°, black PVC, dark brown varnished wood frame, easy to clean, weather proof



Art-Nr. Part No.	Fläche Size cm	Breite Width cm	Höhe Height cm
7679/470	DIN A5/A5	47	26

Schreibtafel

aus schwarzem 1 mm starkem PVC Kunststoff, zum Einklemmen in Kartenhalter

Cards

1.0 mm black PVC, ideal for menu/ card holders



Art-Nr. Part No.	Länge Length cm	Breite Width cm	
7666/007	10,5	7,4	DIN A7/A7
7666/008	7,4	5,2	DIN A8/A8

Lieferung und Preis je 20 Stück zusammen mit einem weißen feinen Kreidemarker.
Priced and packed in 20's along with one fine white marker pen.

Tischtafeln

aus schwarzem PVC Kunststoff, einzuschieben in Rahmen aus dreifach lackiertem Buchenholz, auch als Kartenhalter nutzbar, Tafel und Gestell sind sehr gut zu reinigen, schwere hochwertige Qualität

Menu Boards

black PVC, wooden base, triple layer varnished beech wood, easy to clean, heavy gauge



Art-Nr. Part No.	Fläche Size cm	
naturfarben / natural		
7685/150	15 x 10	DIN A6/A6
7685/210	21 x 15	DIN A5/A5
7685/300	30 x 21	DIN A4/A4
mahagonifarben / mahogany		
7685/151	15 x 10	DIN A6/A6
7685/211	21 x 15	DIN A5/A5
7685/301	30 x 21	DIN A4/A4
schwarz / black		
7685/155	15 x 10	DIN A6/A6
7685/215	21 x 15	DIN A5/A5
7685/305	30 x 21	DIN A4/A4
3 lose Einschubtafeln: / set of 3 loose boards:		
7685/915	15 x 10	DIN A6/A6
7685/921	21 x 15	DIN A5/A5
7685/930	30 x 21	DIN A4/A4

Mit Kreide und Tafelmarker (siehe Seite 451) beschriftbar.
Suitable for chalk or water based marker pens (see page 451).



Art-Nr. Part No.	Breite Width cm	Höhe Height cm
7534/450	26	45

Lieferung ohne Montagematerial
Supplied without screws



Zeitungsablage

zur Wandmontage, aus 6 mm starkem verchromtem Stahldraht, mit vier Ablagen für Illustrierten, Zeitschriften oder Zeitungen, mit zwei seitlichen Montageösen

Newspaper rack

wall fitting, 6 mm chrome plated steel wire, 4 racks for magazines or newspapers

Art-Nr. Part No.	Breite Width	Länge gesamt Total Length
---------------------	-----------------	------------------------------

Zeitungsstock / Newspaper Holder

7522/001	2,2 cm	66 cm
----------	--------	-------

Speisenkartenstock / Menu Holder

7523/001	2 cm	44 cm
----------	------	-------



Zeitungsstock/ Speisenkartenstock

aus klar lackiertem Buchenholz, mit patentiertem Federmechanismus für alle Zeitungsgrößen und -stärken; der Speisekartenstock ist geeignet für gelochte Klarsichthüllen DIN A4, mit Flügelschrauben, hochwertige Ausführung

Newspaper Holder

lacquered beechwood, with patented spring mechanism to hold all sizes of newspapers and magazines as well as menu cards, high quality

Art-Nr. Part No.	∅ dia.
2295/100	10 cm



Handtaschenaufhänger

aus verchromtem 5 mm starkem Stahldraht, zum Aufhängen von zwei Handtaschen unter einem Tisch oder einer Theke, nicht zum Transport in der Handtasche gedacht

Handbag Holder

5 mm chrome plated wire, to hold two handbags under a table, not designed for carrying inside handbags

Art-Nr. Part No.	∅ dia.	Höhe Height
1042/009	5 cm	9 cm



Tischschelle

aus Edelstahl 18/10, hochglänzend

Bell

18/10 stainless steel, mirror polished finish

Art-Nr. Part No.	∅ Boden ∅ Base	Höhe Height
1047/001	8,5 cm	6 cm



Rezeptionsglocke

hochglanzverchromt, mit schwarz lackiertem Metallfuß

Bell

chrome plated, with black lacquered steel foot

Art-Nr. Part No.	∅ Boden ∅ Base	Höhe Height
---------------------	-------------------	----------------

Verchromt: / Chrome plated:

1048/001	9 cm	6,5 cm
----------	------	--------

Messing beschichtet: / Brass plated:

1048/002	9 cm	6,5 cm
----------	------	--------



Rezeptionsglocke

mit lackiertem Holzfuß

Bell

with lacquered wooden foot

Serviettenhalter

aus Edelstahl 18/10, hochglänzend

Napkin/Serviette Holder

18/10 stainless steel, mirror polished finish



Art-Nr. Part No.	Breite Width	Höhe Height
425/120	12 cm	7,5 cm

Serviettenhalter

aus Edelstahl 18/10, seidenmatt poliert,
besonders standfest, extra schwere Qualität

Napkin/Serviette Holder

18/10 stainless steel, satin polished finish,
very stable, extra heavy gauge



Art-Nr. Part No.	Länge Length	Breite Width	Höhe Height
428/180	18 cm	4,5 cm	12,5 cm

Serviettenhalter

aus Edelstahl, hochglänzend poliert

Napkin Holder

stainless steel, mirror polished finish



Art-Nr. Part No.	Länge Length	Breite Width	Höhe Height
2284/140	14 cm	3 cm	6,5 cm
2284/165	16,5 cm	3 cm	8 cm

Serviettenhalter

aus Edelstahl 18/10, hochglänzend

Napkin/Serviette Holder

18/10 stainless steel, mirror polished finish



Art-Nr. Part No.	Breite Width	Höhe Height
446/130	11 cm	7 cm

Serviettenhalter

aus Edelstahl, hochglänzend, klassische,
schlichte Form mit Gummifüßchen,
schwere Qualität

Napkin/Serviette Holder

stainless steel, mirror polished finish,
with rubber feet, heavy gauge



Art-Nr. Part No.	Länge Length	Breite Width	Höhe Height
429/125	12,5 cm	12,5 cm	9 cm
429/165	16,5 cm	16,5 cm	9 cm

für Cocktailservietten 25 x 25 cm (1/4 Falz): /
for beverage napkins 10" x 10" (folded into 1/4):

für Servietten 33 x 33 cm (1/4 Falz): / for luncheon
napkins 13" x 13" (folded into 1/4):

Serviettenspender

aus Edelstahl 18/0, hochglänzend poliert, mit
vier schwarzen Gummifüßchen, mit Feder-
mechanismus, beidseitig entnehmbar

Napkin Dispenser

18/0 stainless steel, mirror polished finish,
with 4 black rubber feet, both sided spring
mechanism, for folded paper napkins



Art-Nr. Part No.	Breite Width	Tiefe Depth	Höhe Height
2282/190	10 cm	12 cm	19 cm

nur für Spenderservietten 33 x 33 cm (1/8 Falz): /
only for dispenser napkins 33 x 33 cm (folded into 1/8):

Serviettenhalter

aus Edelstahl 18/10 hochglänzend, mit vier
geschraubten Kugelfüßchen, variabler
Niederhaltersteg, für Serviettengröße
33 x 33 cm auf 1/4 gefaltet (= 16,5 x 16,5 cm),
schwere Qualität

Napkin/Serviette Holder

18/10 stainless steel, mirror polished finish,
with 4 round feet, suitable for 13" x 13"
napkins folded into 1/4 (=16.5 x 16.5 cm),
heavy gauge



Art-Nr. Part No.	Länge Length	Breite Width	Höhe gesamt Overall Height
2281/185	19 cm	18,5 cm	12 cm



contacto



Serviettenhalter

aus zweifach verchromtem 5 mm starkem Draht, hochglänzend, auf Kunststofffüßchen

Napkin Holder

5 mm double chrome plated wire, mirror finish, plastic feet



Art-Nr. Part No.	Länge Length cm	Breite Width cm	Höhe Height cm
2240/200	20	11	20

für Servietten von 33 x 33 cm bis 36 x 36 cm (1/8 Falz) / suitable for dinner napkins 13" x 13" folded into 1/8

2240/240	24	13	24
----------	----	----	----

für Servietten und Gästetücher von 40 x 40 cm bis 44 x 44 cm (1/8 Falz) / suitable for dinner napkins 13" x 17" folded into 1/6 (= 4¼" x 8½") or 17" x 17" folded into 1/8 (= 4¼" x 8½") or guest towels 12" x 17" folded into 1/6

Serviettenhalter

quadratisch, aus zweifach verchromtem 5 mm starkem Draht, hochglänzend

Square Napkin Holder

5 mm double chrome plated wire, mirror finish



Art-Nr. Part No.	Länge Length cm	Breite Width cm	Höhe Height cm
2280/140	14	14	20

für Cocktailservietten 24 x 24 cm bis 25,5 x 25,5 cm (1/4 Falz) /

for beverage paper napkins 10" x 10" folded into 1/4

2280/180	18	18	24
----------	----	----	----

für Serviettengröße 33 x 33 cm (1/4 Falz) / for luncheon paper napkins 13" x 13" folded into 1/4

Serviettenhalter

dreieckig, aus zweifach verchromtem 5 mm starkem Draht, hochglänzend, auf Kunststofffüßchen, für Serviettengröße 33 x 33 cm auf Dreieck gefaltet

Triangular Napkin Holder

5 mm double chrome plated wire, mirror finish, plastic feet, suitable for paper napkins 13" x 13" folded into a triangle



Art-Nr. Part No.	Maß Size cm	Höhe Height cm
2290/280	20 x 20	24,5

Serviettenhalter

aus 6 mm starkem verchromten Stahldraht mit 8 mm starkem schwerem Niederhalter

Napkin Holder

chrome plated 6 mm steel wire frame, 8 mm strong hold-down wire



Art-Nr. Part No.	Länge Length cm	Breite Width cm	Höhe Height cm
2283/330	20	11,5	12

für Servietten 33 x 33 cm (1/4 Falz) / for 33 x 33 cm (folded into 1/4) napkins

Serviettenhalter

für Cocktailservietten 25,5 x 25,5 cm auf 1/4 gefalzt, aus 5 mm starkem verchromtem Stahldraht, ideal auf dem Tisch bei Indoor-Events

Napkin Holder

5 mm chrome plated steel wire for 25.5 x 25.5 cm cocktail napkins folded into 1/4



Art-Nr. Part No.	Länge Length cm	Breite Width cm	Höhe Height cm
2292/250	13,5	11,5	6,5

Serviettenringe

Napkin Rings and Table Cloth Clips



Art-Nr. Part No.	Größe Size cm
2299/001	5 x 4 x 4



Serviettenring

aus Edelstahl, hochglänzend,
dezent zeitlose Form

Napkin Ring

stainless steel, mirror polished finish

Art-Nr. Part No.	Ø dia. cm	Breite Width cm
4452/004	4 cm	2,5 cm

Preis und Verpackung à 4 Stück.
Packed/priced in 4's.



Serviettenringe, rund

Set à 4 Stück, aus versilbertem Messing,
Silberschicht 0,5 µ, anlaufgeschützt,
nicht spülmaschinengeeignet

Round Napkin Rings (set of 4)

0.5 micron silverplated brass, varnished

Art-Nr. Part No.	Maß Size cm	Breite Width cm
4456/004	5 x 3	2,5

Preis und Verpackung à 4 Stück.
Packed/priced in 4's.



Serviettenringe, oval

Set à 4 Stück, aus versilbertem Messing,
Silberschicht 0,5 µ, anlaufgeschützt,
nicht spülmaschinengeeignet

Oval Napkin Rings (set of 4)

0.5 micron silverplated brass, varnished

Art-Nr. Part No.	Ø dia. cm	Breite Width cm
2293/035	3,5	3



Serviettenring

aus Edelstahl, matt poliert

Napkin Ring

stainless steel, matt polished

Art-Nr. Part No.	Länge Length cm	Höhe Height cm
316/004	5 cm	4,5 cm

Preis und Verpackung à 4 Stück.
Priced and packed in 4's.



Tischtuchklammer

aus Edelstahl 18/0, hochglänzend, fugenlos,
für max. 3 cm Tischstärke

Table Cloth Clip

18/0 stainless steel, mirror polished finish,
one piece, for tables up to 3 cm thick

Art-Nr. Part No.	Länge Length cm	Höhe Height cm
304/004	5 cm	4,5 cm

Preis und Verpackung à 4 Stück.
Packed/priced in 4's.



Tischtuchklammern

aus Edelstahl 18/10, hochglänzend, für max.
3 cm Tischstärke, Materialstärke 1 mm,
hochwertige Ausführung

Table Cloth Clips (set of 4)

18/10 stainless steel, mirror polished finish,
for tables up to 3 cm thick

Art-Nr. Part No.	Länge Length cm	Höhe Height cm	Fläche Size cm
302/050	7	4,5	5 x 2,5



Skirtingklammern

aus Edelstahl 18/0, mit Klettband, zur
Befestigung von Stoffen zur seitlichen
Möbelverkleidung

Table Skirting Clip

18/0 stainless steel, with Velcro®

Aschenbecher

aus Edelstahl 18/0, seidenmatt gebürstet, stapelbar durch Bodenrille, Materialstärke: 1,5 mm, extra schwere Qualität



Art-Nr. Part No.	∅ dia.	Höhe Height
537/080	8 cm	3 cm
537/100	10 cm	3 cm
537/120	12 cm	3 cm

Ashtray

18/0 stainless steel, satin polished finish, material thickness: 1.5 mm, stackable, extra heavy gauge

Aschenbecher

aus Edelstahl, hochglänzend, mittelschwere Qualität



Art-Nr. Part No.	Größe Size cm
4688/125	12,5 x 12,5 x 2,5

Ashtray

stainless steel, mirror polished finish

Aschenbecher

aus Edelstahl 18/10, außen hochglänzend, innen matt poliert, schwere Qualität



Art-Nr. Part No.	∅ dia.	Höhe Height
547/138	13,5 cm	2,2 cm

Ashtray

18/10 stainless steel, mirror polished outside, satin polished inside, heavy gauge

Aschenbecher

aus Edelstahl, hochglänzend, mittelschwere Qualität



Art-Nr. Part No.	∅ dia.	Höhe Height
4699/125	12,5 cm	2 cm

Ashtray

stainless steel, mirror polished finish

Windaschenbecher

zweiteilig, aus Edelstahl 18/10, außen hochglänzend, schwere Qualität



Art-Nr. Part No.	∅ dia.	Höhe Height
215/120	11 cm	3,5 cm

Ashtray

two piece, 18/10 stainless steel, mirror polished outside, heavy gauge

Windaschenbecher

zweiteilig, aus Edelstahl 18/10, hochglänzend, extra tief zum Befüllen mit Sand oder Wasser, schwere Qualität



Art-Nr. Part No.	∅ dia. cm	Höhe Height cm
536/110	11	5,5

Ashtray

two piece, 18/10 stainless steel, outside mirror polished, extra deep to take sand or water, heavy gauge

Tisch-Aschenbecher Ashtrays



Art-Nr. Part No.	∅ dia. cm	Höhe Height cm
535/115	11,5	5,3



Windaschenbecher

aus Edelstahl 18/10, seidenmatt gebürstet, Klappdeckel aus Edelstahl 18/0

Ashtray

18/10 stainless steel, satin polished finish, 18/0 stainless steel top

Art-Nr. Part No.	Länge gesamt Total Length cm	∅ dia. cm	Borstenlänge Bristle Length cm
5879/220	22	3	5



Aschenbecherpinsel

Griff aus naturbelassenem Holz, Naturborsten verkapselt, mit Aufhängeloch zum Befestigen mit einer Schnur am Ascheneimer, schwere Qualität

Ashtray Brush

natural bristles, natural wood handle with hanging loop for fixing next to ashtray/bin

Art-Nr. Part No.	Länge gesamt Total Length cm	∅ dia. cm	Borstenlänge Bristle Length cm
5878/180	18	2,5	4



Aschenbecherpinsel

aus Holz mit Naturborsten, einfache Ausführung, mit Aufhängeloch

Ashtray Brush

wooden handle and natural bristles, with hanging hole

Art-Nr. Part No.	Länge Length cm	Klingenlänge Blade cm
7170/100	10	2,5



Zigarrenscheider

aus Edelstahl 18/10, hochglänzend, im Kunstlederetui

Cigar Cutter

18/10 stainless steel, mirror polished finish

Art-Nr. Part No.	∅ dia. cm	Höhe Height cm
7172/120	12	7,5



Zigarrenaschenbecher

aus Edelstahl 18/10, hochglänzend poliert, mit abnehmbarem Aufsatz, schwere Qualität

Cigar Ashtray

18/10 stainless steel, mirror polished finish, heavy gauge

Nussknacker

verchromt, hochglänzend

Nutcracker

chrome plated, mirror polished finish



Art-Nr. Part No.	Länge Length
451/155	15,5 cm

Nussknacker

aus massivem Edelstahl 18/0, seidenmatt poliert, formschönes, handliches Design, schwere Qualität

Nut Cracker

18/0 stainless steel, satin polished finish, elegant design, heavy gauge



Art-Nr. Part No.	Länge Length
450/290	19 cm

Blumenvase mit Griff

aus versilbertem Zinkguss, Silberschicht 0,5 µ, anlaufgeschützt, nicht spülmaschinengeeignet, Bodenfläche mit tischschonendem Velours, nicht für Frischblumen geeignet

Bud Vase

0.5 micron silverplated zinc, varnished, with handle, base covered with velour to protect table surface, should not be used for fresh flowers



Art-Nr. Part No.	Höhe Height cm	∅ Boden ∅ Base cm	∅ oben ∅ Top cm
4425/175	17,5	5,5	2,5

Blumenvase

aus Edelstahl 18/10, hochglänzend, schwere Qualität

Bud Vase

18/10 stainless steel, mirror polished finish, heavy gauge, suitable for fresh flowers



Art-Nr. Part No.	Höhe Height cm	∅ Boden ∅ Base cm	∅ oben ∅ Top cm
1046/185	18,5	6,5	2

Blumenvase/Kerzenhalter

aus Edelstahl 18/10, hochglänzend, extra schwere Qualität

Bud Vase/Candlestick

18/10 stainless steel, mirror polished, extra heavy gauge, suitable for fresh flowers



Art-Nr. Part No.	Höhe Height cm	∅ Boden ∅ Base cm	∅ oben ∅ Top cm
1057/125	12,5	8,5	2,2
1057/180	18,5	8,5	2,2



Art-Nr. Part No.	Höhe gesamt Overall Height cm	∅ dia. cm
1077/155	15,5	5



Kerzenhalter/ Windlicht
für Teelichte, Fuß aus Edelstahl, matt poliert,
Glas satiniert

Tealight / Candle Holder
stainless steel, matt polished, frosted glass,
for night / tea light candles

Art-Nr. Part No.	Höhe Height cm	∅ unten ∅ Base cm	∅ Glas max. ∅ Glass max. cm
1078/285	28,5	10	5



Kerzenhalter auf Fuß
für Teelichte, hoher Fuß aus Edelstahl, matt
poliert, das satinierte Glas ist leicht abnehm-
bar und durch eine Feder gesichert

Tealight / Candle Holder
stainless steel, satin polished, frosted glass

Art-Nr. Part No.	Höhe Height cm	∅ Glas max. ∅ Glass max. cm
5243/120	10	6,5



Kerzenhalter/ Windlicht
pendelnde Aufhängung, schwarz
beschichteter Stahldraht, Teelicht wird in
Glasschale eingesetzt

Tealight/Candle Holder
for tea lights, swinging frame with glass insert

Art-Nr. Part No.	Höhe Height cm
4440/060	60
4440/080	80
4440/100	100
4440/150	150

Leicht montierbar.
Supplied flat packed. Easy to assemble.



Kandelaber, übergroß
fünfteilig, aus glänzend gebürstetem
Aluminium, für handelsübliche Kerzen mit
22 mm Fußdurchmesser

Candelabra, 5 arm
extra large, mirror brushed aluminium, for
22 mm dia. candles, supplied flat packed

Art-Nr. Part No.	∅ Boden ∅ Base cm	Höhe Height cm	Breite Width cm
4421/003	11,5	32,5	29

Supplied flat packed. Easy to assemble.



Kandelaber, dreiarmlig
aus versilbertem Zinkguss, Bodenfläche mit
tischschonendem Velours belegt, Unterteil
durch einfaches Stecksystem abtrennbar und
somit auch als einfacher Kerzenständer
nutzbar

Candelabra, 3 arm
0.5 micron silverplated zinc alloy, varnished,
bottom surface covered with velour to protect
table surface, can be dismantled and used as
a single candlestick

Art-Nr. Part No.	Länge Length cm	∅ dia. cm
1058/210	21 cm	3 cm



Kerzenlöscher
aus Edelstahl 18/10, hochglänzend

Candle Snuffer
18/10 stainless steel, mirror polished finish

Eierbecher, rund

aus Edelstahl, hochglänzend

Egg Cup/Saucer

stainless steel, mirror polished finish



Art-Nr. Part No.	∅ dia.	Höhe Height
8000/085	8,5 cm	2 cm

Eierbecher

aus Edelstahl, außen hochglänzend

Egg Cup

stainless steel, outside mirror polished finish



Art-Nr. Part No.	∅ dia.	Höhe Height
8020/032	5 cm	5,5 cm

Eierbecher mit Loch

aus Edelstahl, außen hochglänzend

Egg Cup

with hole in base, stainless steel, outside mirror polished finish



Art-Nr. Part No.	∅ dia.	Höhe Height
8025/040	5 cm	4 cm

Eierbecher, dreieckig

aus Edelstahl, hochglänzend

Egg Cup/Saucer

stainless steel, mirror polished finish



Art-Nr. Part No.	Größe Size cm
8030/100	10 x 10 x 2,5

Eierbecher

aus Edelstahl 18/10, hochglänzend, mit Griffmulden

Egg Cup

18/10 stainless steel, mirror polished finish



Art-Nr. Part No.	∅ dia.	Höhe Height
8008/080	8 cm	3 cm

Eierbecher

aus Edelstahl 18/10, mit Griffbügel, hochglänzend poliert, Miniaturform eines Eimers

Egg Cup

18/10 stainless steel, with handle, mirror polished finish, mini bucket shape



Art-Nr. Part No.	∅ oben ∅ Top cm	Höhe Height cm
8028/040	4	4

Eierlöffel

aus Edelstahl 18/10, hochglänzend

Egg Spoon

18/10 stainless steel, mirror polished finish



Art-Nr. Part No.	Länge Length
8005/125	12,5 cm

Preis je Stück. Besteck wird nur dutzendweise abgegeben.
Priced each. Only available in dozens.

Eierlöffel

Besteckserie LOUISA, aus Edelstahl 18/10, hochglänzend, schwere Qualität

Egg Spoon

18/10 stainless steel, mirror polished finish, heavy gauge



Art-Nr. Part No.	Länge Length
1999/088	13,5 cm

Preis je Stück. Besteck wird nur dutzendweise abgegeben.
Priced each. Only available in dozens.

Butter- und Kaviarservice Butter and Caviar Service



Art-Nr. Part No.	∅ dia. cm	Höhe Height cm	Stiellänge Handle Length cm	
544/120	12	5	11	0,4 l
544/140	14	6	12,5	0,7 l



Butterpfännchen

aus Edelstahl 18/10, hochglänzend, mit Ausgusschnaupe und stabilem Drahtgriff (∅ 4 mm), konkaver Boden um dem Heraus-spritzen des Fettes durch Bodenauswölbung beim Erhitzen vorzubeugen, schwere Qualität

Butter Pan

18/10 stainless steel, mirror polished, with pouring lip, solid 4 mm wire handle, and concave base designed to prevent spattering, heavy gauge

Art-Nr. Part No.	Stiellänge Handle Length cm	∅ dia. cm
543/090	9 cm	2,5 cm



Butter- / Fettlöffel

aus Edelstahl 18/10, hochglänzend, fugenlos, schwere Qualität

Butter/Fat Ladle

18/10 stainless steel, mirror polished finish

Art-Nr. Part No.	∅ innen ∅ Inside cm	Höhe gesamt Overall Height cm	∅ außen ∅ Outside cm	
3288/150	8	9	15	0,15 l

Separater perforierter Butterkühlaufsatz: /
Perforated butter insert:

3289/135	2	13,5
----------	---	------



Kaviarkühler

dreiteilig, aus Edelstahl 18/10, hochglänzend, schwere Qualität, mit zusätzlichem Einsatz (in rechter Abbildung) auch als Butterkühlschale zu nutzen

Caviar/ Butter Dish

3 piece, 18/10 stainless steel, mirror polished finish, heavy gauge, can be converted into a butter dish by replacing caviar insert with perforated butter insert

Art-Nr. Part No.	Länge außen Outer Length cm	Breite außen Outer Width cm	Höhe gesamt Overall Height cm
3282/185	18,5	12,5	5,5



Butterdose

ganz aus Edelstahl 18/10, hochglänzend, geeignet für 250 g Butter

Butter Dish

18/10 stainless steel, for 250 g butter

Art-Nr. Part No.	∅ außen ∅ Outside cm	Höhe gesamt Overall Height cm	∅ innen ∅ Inside cm	
6889/001	9	8	5,3	0,06 l

Glasschale auch lose erhältlich: / Spare glass dish

8889/890	9	4,5	5,3	0,06 l
----------	---	-----	-----	--------

Cloche einzeln: / Spare cloche:

6889/901	7	5,5
----------	---	-----



Butterschale mit Cloche

aus schwerem Glas mit Cloche aus Edelstahl 18/10, hochglänzend, hochwertige Qualität

Butter Dish with Cloche

heavy high quality glass with 18/10 stainless steel cloche, mirror polished finish, extra heavy gauge

Butterschale mit Cloche

aus schwerem Glas mit Cloche aus Edelstahl 18/10, hochglänzend, Knopf vergoldet, hochwertige Qualität

Gold



Butter Dish with Cloche

heavy high quality glass with 18/10 stainless steel cloche, mirror polished finish with gold plated knob

Art-Nr. Part No.	∅ außen ∅ Outside cm	Höhe gesamt Overall Height cm	∅ innen ∅ Inside cm
---------------------	----------------------------	-------------------------------------	---------------------------

8889/001	9	8	5,3 0,06 l
----------	---	---	------------

Glasschale auch lose erhältlich: / Spare glass dish

8889/890	9	4,5	5,3 0,06 l
----------	---	-----	------------

Cloche einzeln: / Spare cloche

8889/901	7	5,5	
----------	---	-----	--

Buttermesser

Besteckserie KATJA aus Edelstahl 18/10, hochglänzend



Butter Knife

18/10 stainless steel, mirror polished finish

Art-Nr. Part No.	Länge Length
---------------------	-----------------

1666/066	17 cm
----------	-------

Preis je Stück. Besteck wird nur dutzendweise abgegeben.

Priced each. Only available in dozens.

Buttermesser

Besteckserie LUNA aus Edelstahl 18/0, hochglänzend



Butter Knife

18/0 stainless steel, mirror polished finish

Art-Nr. Part No.	Länge Length
---------------------	-----------------

1777/066	17 cm
----------	-------

Preis je Stück. Besteck wird nur dutzendweise abgegeben.

Aufstrichmesser

aus flexiblem Edelstahl 18/0, hochglänzend, mit Griff aus schwarzem Polypropylen, mit glatter Klinge, zum gleichmäßigen Aufstreichen von Butter, Streichwurst oder -käse usw.



Sandwich Knife

18/0 stainless steel, mirror polished finish flexible blade, black polypropylene handle

Art-Nr. Part No.	Spatelmaß Blade cm	Länge gesamt Total Length cm
---------------------	--------------------------	------------------------------------

4077/230	11,5 x 3,5	21
----------	------------	----

Butterroller

aus gezahntem Edelstahl 18/0, mit schwarzem nylonverstärkten Polyamid-Griff, zur Herstellung von Butterlocken



Butter Curler

18/0 stainless steel, serrated edge

Art-Nr. Part No.	Länge Length
---------------------	-----------------

2238/190	19 cm
----------	-------



contacto



Eis-/Fruchtbecher

aus Edelstahl 18/10, hochglänzend, mit Spülwasserablauf im Fuß, schwere Qualität



Art-Nr. Part No.		Ø dia. cm	Höhe Height cm
4672/105	0,25 l	10,5	8

Fruit Sundae Cup

18/10 stainless steel, mirror polished finish, heavy gauge

Eisbecher

aus Edelstahl, hochglänzend, mittelschwere Qualität



Art-Nr. Part No.		Ø dia. cm	Höhe Height cm
4680/090	0,15 l	9,5	5,5

Sundae Cup

stainless steel, mirror polished finish

Eiskelch, hoch

aus Edelstahl 18/10, hochglänzend, mit verstärktem Rand, extra schwere Qualität



Art-Nr. Part No.		Ø dia. cm	Höhe Height cm
4682/080	0,125 l	8	11
4682/100	0,2 l	10,5	8,5

Sundae Cup

18/10 stainless steel, mirror polished finish, with reinforced edge, extra heavy gauge

Eiskelch

aus Edelstahl 18/0, außen hochglänzend, mittelschwere Qualität



Art-Nr. Part No.		Ø dia. cm	Höhe Height cm
4685/095	0,15 l	9,5	9

Sundae Cup

18/0 stainless steel, outside mirror polished finish

Dessertschale

aus Edelstahl 18/10, hochglänzend, stark abgeflachte Form, extra schwere Qualität



Art-Nr. Part No.	Ø dia.	Höhe Height
Ohne Griff: / Without handle:		
4678/125	12 cm	2 cm
4678/140	14 cm	2,5 cm

Sundae Dish

18/10 stainless steel, mirror polished finish, heavy gauge

mit Griff: / with handle:		
4677/125	12 cm	2 cm

Untersetzer

aus Edelstahl 18/10, hochglänzend, mit offenem Rand, schwere Qualität



Art-Nr. Part No.	Höhe Height cm	Ø außen Ø Outside cm	Ø innen Ø Inside cm
Für Eiskelche 4680, 4682: / For Sundae Cups 4680, 4682:			
232/120	0,8	12	6,5
Für Eiskelche 4685, 4672: / For Sundae Cups 4685, 4672:			
232/140	1	14	8

Coaster

18/10 stainless steel, mirror polished finish, open edge, heavy gauge

Universal-Untersetzer

aus Edelstahl 18/10, hochglänzend, glatte Bodenfläche, als Tablett, Eiskelch- oder Flaschenuntersetzer geeignet, schwere Qualität



Art-Nr. Part No.	Ø außen Ø Outside cm
1415/090	9 cm
1415/110	11 cm
1415/140	14 cm

Tip Tray/ Coaster

18/10 stainless steel, mirror polished finish, plain base

Eiscafé

Ice Cream Sundries



Art-Nr. Part No.	Länge Length cm	Breite Width cm	Höhe Height cm
64/190	20	14,5	1
64/230	23	17,5	1,1
64/260	26,5	19,5	1,2
64/290	28,5	22	1,4



Ovales Serviertablett

aus Edelstahl, matt poliert, mit gebördeltem Rand

Oval Tray

stainless steel, matt polished finish, with rolled edge

Art-Nr. Part No.	Länge Length cm	Breite Width cm	Höhe Height cm
65/195	20	14,5	1
65/230	23	17,5	1,1
65/265	26,5	19,5	1,2
65/290	28,5	22	1,4



Ovales Serviertablett

aus Edelstahl, hochglänzend, mit gebördeltem Rand

Oval Tray

stainless steel, mirror polished finish, with rolled edge

Art-Nr. Part No.	Länge Length cm	Breite Width cm	Höhe Height cm
4647/210	21	13	1,5

Abgebildetes hohes Glas siehe Seite 381.
Lemon tea/ Latte glass can be found on page 381.



Serviertablett, rechteckig

aus Edelstahl, matt poliert, gebördelter Rand

Rectangular Tray

stainless steel, matt polished, rolled edge

Art-Nr. Part No.	∅ Boden ∅ Base	Höhe Height
1045/225	10,5 cm	22,5 cm



Spiral-Eishörnchenständer

aus Edelstahl 18/10, hochglänzend, zum Absetzen von Eistüten, stabile Qualität

Cornet Stand

18/10 stainless steel, mirror polished finish

Art-Nr. Part No.	Länge Length cm	Breite Width cm	Höhe Height cm
---------------------	-----------------------	-----------------------	----------------------

Mit zwei Löchern: / With 2 holes:
1144/002 13,5 7 8,5

Mit drei Löchern: / With 3 holes:
1144/003 21 7 8,5



Eishörnchenständer

aus Edelstahl 18/10, hochglänzend, wahlweise mit zwei oder drei Löchern, zum Absetzen von Eistüten, schwere Qualität

Cornet Stand

18/10 stainless steel, mirror polished finish, with 2 or 3 holes, heavy gauge

Art-Nr. Part No.	Länge Length cm	Breite Width cm	Höhe Height cm
1145/004	12	12	7,5



Eishörnchenständer

aus Edelstahl 18/10, hochglänzend, mit je zwei Löchern à 27 und 35 mm, auch für die meisten handelsüblichen Vorratsständer geeignet, schwere Qualität

Cornet Stand

18/10 stainless steel, mirror polished finish, with two 27 mm holes and two 35 mm holes, heavy gauge

Eislöffel

Besteckserie LOUISA, aus Edelstahl 18/10, hochglänzend, schwere Qualität

Sundae Spoon

18/10 stainless steel, mirror polished finish, heavy gauge



Art-Nr.	Länge
Part No.	Length
1999/052	13,5 cm

Preis je Stück. Besteck wird nur dutzendweise abgegeben.

Priced each. Only available in dozens.

Eislöffel

Besteckserie KATJA aus Edelstahl 18/10, hochglänzend

Sundae Spoon

18/10 stainless steel, mirror polished finish



Art-Nr.	Länge
Part No.	Length
1666/052	13 cm

Preis je Stück. Besteck wird nur dutzendweise abgegeben.

Priced each. Only available in dozens.

Eislöffel

Besteckserie LUNA, aus Edelstahl 18/10, hochglänzend, schwere Qualität

Sundae Spoon

18/10 stainless steel, mirror polished finish, heavy gauge



Art-Nr.	Länge
Part No.	Length
1777/052	13 cm

Preis je Stück. Besteck wird nur dutzendweise abgegeben.

Priced each. Only available in dozens.

Limonadenlöffel

Besteckserie LOUISA aus Edelstahl 18/10, hochglänzend

Sundae Spoon

18/10 stainless steel, mirror polished finish



Art-Nr.	Länge
Part No.	Length
1999/072	22 cm

Preis je Stück. Besteck wird nur dutzendweise abgegeben.

Priced each. Only available in dozens.

Limonadenlöffel

Besteckserie KATJA aus Edelstahl 18/10, hochglänzend

Sundae Spoon

18/10 stainless steel, mirror polished finish



Art-Nr.	Länge
Part No.	Length
1666/072	20 cm

Preis je Stück. Besteck wird nur dutzendweise abgegeben.

Priced each. Only available in dozens.

Limonadenlöffel

Besteckserie LUNA, aus Edelstahl 18/10, hochglänzend

Sundae Spoon

18/10 stainless steel, mirror polished finish



Art-Nr.	Länge
Part No.	Length
1777/072	19,5 cm

Preis je Stück. Besteck wird nur dutzendweise abgegeben.

Priced each. Only available in dozens.

Eis-/ Joghurtlöffel

aus Edelstahl, die besondere elegante Löffelform ermöglicht das Entnehmen des Joghurts o.ä. aus schwer zugänglichen Eckbereichen

Sundae / Yoghurt Spoon

stainless steel



Art-Nr.	Länge
Part No.	Length
1273/140	14 cm
1273/190	19 cm

Portionierer Ice Cream Sundries



Art-Nr. Part No.	Portionsgröße	∅ außen ∅ Outside mm	Länge Length cm
60/008	1/8 l	70	24
60/010	1/10 l	66	23,5
60/012	1/12 l	63	23,5
60/014	1/14 l	59	23
60/016	1/16 l	56	23
60/020	1/20 l	53	22,5
60/024	1/24 l	50	22
60/030	1/30 l	48	22
60/040	1/40 l	44	21,5
60/050	1/50 l	39	21
60/060	1/60 l	37	21
60/070	1/70 l	35	20,5
60/100	1/100 l	31	20

Wichtiger Pflegehinweis: Federn sind physikalisch bedingt nicht korrosionsbeständig.
Important notice: Springs are not stainless.



Portionierer

aus Edelstahl 18/10, für Eis, Püree, Reis etc., Feder aus Edelstahl 18/0, hochglänzend, hochwertige Qualität

Ice Cream Scoop/Portionier

18/10 stainless steel, mirror polished finish, also suitable for rice, mashed potato etc., high quality

Art-Nr. Part No.	Portionsgröße	∅ dia. mm	Länge Length cm	Farbe Colour
69/008	1/8 l	71	23,5	grau/grey
69/012	1/12 l	64	23,5	grün/green
69/016	1/16 l	57	23,5	blau/blue
69/020	1/20 l	55	23,5	gelb/yellow
69/024	1/24 l	52	23,5	rot/red
69/030	1/30 l	46	23,5	schwarz/black
69/040	1/40 l	40	23,5	violett

Wichtiger Pflegehinweis: Federn sind physikalisch bedingt nicht korrosionsbeständig.
Important notice: Springs are not stainless.



Portionierer

aus Edelstahl 18/10, mit farbigem Griff aus Nylon, temperaturresistent +85°C, spülmaschinengeeignet, mit patentiertem integriertem Federmechanismus, Größen farbcodiert

Ice Cream Scoop/Portionier

18/10 stainless steel, with coloured nylon handle, suitable for up to +85°C, dishwasher proof, patented integral spring, colour coded by size

Art-Nr. Part No.	Portionsgröße	Löffelmaß Bowl Size cm	Länge Length cm
68/030	1/30 l	5,5 x 4	23

Wichtiger Pflegehinweis: Federn sind physikalisch bedingt nicht korrosionsbeständig.
Important notice: Springs are not stainless.



Eisportionierer, oval

aus Edelstahl 18/10, Feder aus Edelstahl 18/0, hochglänzend

Oval Ice Cream Scoop

18/10 stainless steel, mirror polished finish

Art-Nr. Part No.	Löffelmaß Bowl Size cm	Länge Length cm	Portionsgröße
161/012	6 x 5	17,5	1/12 l
161/016	6 x 4,5	17,5	1/16 l
161/020	5 x 4	17,5	1/20 l
161/024	5 x 3,5	17,5	1/24 l

Art-Nr. Part No.	Löffelmaß Bowl Size cm	Länge Length cm
946/215	6 x 4	21,5

Art-Nr. Part No.	Fläche Size cm	Länge gesamt Total Length cm
247/230	9 x 7,5	23



Eisdipper

aus Aluminium, PTFE-beschichtet, mit wärmeleitender Flüssigkeit im Griff

Ice Cream Dipper

Aluminium, PTFE-coated, handle filled with heat-conductive fluid



Eisdipper

Serie POLARIS, mit seidenmatt poliertem Griff aus Edelstahl 18/10, Arbeitsteil aus hochglänzendem Edelstahl 18/0

Ice Cream Scoop

with hanging loop, handle 18/10 stainless steel, bowl 18/0 stainless steel, suitable for soft scoop ice cream only



Eisspatel

aus Edelstahl, mit schwarzem Kunststoffgriff, hochglänzend, extra schwere Qualität

Ice Cream Spade

stainless steel, with black plastic handle, mirror polished finish

Eisbehälter

für Eisvitrinen, aus Edelstahl 18/10, seidenmatt poliert, schwere Qualität

Ice Cream / Napoli Container

18/10 stainless steel, satin polished finish, heavy gauge, suitable for ice cream cabinets



Art-Nr. Part No.	Länge Length cm	Breite Width cm	Höhe Height cm	
7020/120	36	16,5	12	5 l
7020/150	36	16,5	15	6,5 l
7020/170	36	16,5	17	7,7 l
7025/080	36	25	8	5 l
7025/120	36	25	12	8 l
7025/150	36	25	15	10,5 l
7025/180	36	25	18	12,5 l

Passende Deckel aus Polycarbonat: / Please order polycarbonate lids separately:

7022/360*	36	16,5		
7025/360**	36	25		

* flache Form** Kuppelform

* flat** dome shaped

Ziegeleisform

aus Edelstahl 18/10, seidenmatt gebürstet, mit sauber verschweißten Nähten, Deckel und Boden abnehmbar, extra schwere Qualität

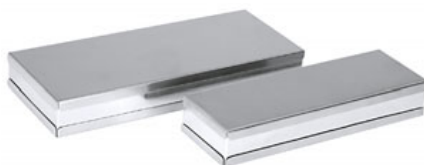

Ice Cream Brick Mould

18/10 stainless steel, satin brushed finish, with welded edges, removable lid and base, extra heavy gauge

Art-Nr. Part No.	Länge Length cm	Breite Width cm	Höhe Height cm	
874/100	28,5	9,5	4,5	1 l
874/150	33,5	11,5	4,5	1,5 l
874/200	34	14	4,5	2 l

Eisbombenform

aus Edelstahl 18/10, hochglänzend, zweiteilig, mit Fuß und Deckel, schwere Qualität



Ice Cream Bomb Mould

18/10 stainless steel, mirror polished, with lid, heavy gauge

Art-Nr. Part No.	Portionsgröße	Ø dia. cm	Höhe Height cm
876/080	0,125 l	8	4,5
876/100	0,25 l	10	7
876/120	0,5 l	12	8
876/140	0,75 l	14	9
876/160	1 l	16	9,5
876/180	1,5 l	18	11
876/200	2 l	20	12

Höhenangabe mit Fuß und Deckel
Height includes foot and lid.

Cassata-Eisform

mit Deckel, aus Edelstahl 18/10, hochglänzend, schwere Qualität



Cassata Mould

with lid, 18/10 stainless steel, mirror polished, heavy gauge

Art-Nr. Part No.	Portionsgröße	Ø max. cm	Höhe Height cm
873/050	0,5 l	9,5	8,5
873/100	1 l	12,5	10

Halbkugelschale

aus Edelstahl 18/10, hochglänzend poliert, extra schwere Qualität



Hemispherical Mould

18/10 stainless steel, mirror polished finish, extra heavy gauge

Art-Nr. Part No.	Ø dia. cm	Höhe Height cm	
877/030	2,5	1,5	0,01 l
877/045	4,5	2,3	0,02 l
877/050	5	2,5	0,03 l
877/060	6	3	0,06 l
877/070	7	3,5	0,08 l
877/080	8	4	0,125 l
877/090	9	4,5	0,2 l
877/100	10	5	0,25 l
877/110	11	5,5	0,375 l
877/120	12	6	0,5 l
877/140	14	7	0,75 l
877/160	16	8	1 l
877/180	18	9	1,5 l
877/200	20	10	2 l
877/250	25	13	4 l

Boden-/ Standringe (Art.879) auf Anfrage lieferbar.
Stand possible on request.

Eiscafé

Ice Cream Sundries



contacto

Art-Nr. Part No.	∅ dia.	Höhe Height
222/080	9 cm	9,5 cm



Löffelbecher

aus Edelstahl 18/10, außen hochglänzend, innen elektrolytisch poliert, schwere Qualität

Spoon Container

18/10 stainless steel, outside mirror polished, inside electro-polished, heavy gauge

Art-Nr. Part No.	Länge Length cm	Breite Width cm	Höhe gesamt Overall Height cm
Mit zwei Bechern: / with 2 containers:			
220/002	16,5	8	10,5
Mit drei Bechern: / with 3 containers:			
220/003	26	8	12



Löffelbecher-Flöte

aus Edelstahl 18/10, außen hochglänzend, innen elektrolytisch poliert, mit festfixierten Bechern, schwere Qualität

Spoon Container Set

18/10 stainless steel, outside mirror polished, inside electro-polished, with fixed containers, heavy gauge

Art-Nr. Part No.	Höhe Height cm	∅ innen ∅ Inside cm	
2080/100	10	8	0,5 l
2080/140	14	8	0,7 l



Löffel-/Trinkhalm-Becher

aus Edelstahl 18/10, außen seidenmatt poliert, innen hochglänzend, mit kleinem offenen Rand, universell einsetzbarer Zylinder für Löffel, Trinkhalm, Eisportionierer, Dressings u.ä., schwere Qualität

Spoon Container

18/10 stainless steel, outside satin polished, inside mirror polished, small open edge, multi purpose for sundae spoons, drinking straws, dressings etc., heavy gauge

Art-Nr. Part No.	∅ max. cm	Höhe gesamt Overall Height cm
einwandig, seidenmatt gebürstet: / single walled, satin brushed finish:		
5551/051	0,5 l	8
5551/101	1 l	10
doppelwandige hochglänzende Thermo-Ausführung: / double-walled mirror polished Thermo version:		
5553/050	0,5 l	10
		26



Sahnenspender

ganz aus Edelstahl 18/10, mit drei auswechselbaren Garniertüllen, ideal zur Bereitung von Sahne, Espumas, sowie zum Aufschäumen kalter und warmer Saucen, spülmaschinenfest, hochqualitative Ausführung, im Farbkarton mit ausführlicher Anleitung

Cream Whipper

18/10 stainless steel, with 3 different nozzles, dishwasher proof, colour boxed with detailed instructions

Art-Nr. Part No.	
5558/024	Satz mit 24 Stück / Packed/priced per box of 24 pieces



Einwegkapseln für Sahnereiter

aus Aluminium, gefüllt mit Stickoxydul, geeignet für alle handelsüblichen Sahnereiter

Bulbs for Professional Whipper

aluminium, filled with nitrogen oxide



contacto



Menagen Cruet Sets



contacto

Art-Nr. Part No.	Länge Length cm	Breite Width cm	Höhe Height cm
888/001	11	6	14
888/901	Ersatzstreuer Salz / Spare pepper pot & top		
888/902	Ersatzstreuer Pfeffer / Spare salt pot & top		



Menage 2-teilig

für Salz & Pfeffer mit schweren, glatten Glaseinsätzen, Gestell aus hochglänzendem Edelstahl 18/10

Cruet Set

heavy glass salt & pepper pots holder from 18/10 stainless steel, mirror polished finish

Art-Nr. Part No.	Länge Length cm	Breite Width cm	Höhe Height cm
888/002	15	9	21,5
888/904	Ersatzzeinsatz Öl / Spare oil bottle & top		
888/905	Ersatzzeinsatz Essig / Spare vinegar bottle & top		



Menage 2-teilig

für Essig & Öl mit schweren, glatten Glaseinsätzen, Gestell aus hochglänzendem Edelstahl 18/10

Cruet Set

heavy glass oil & vinegar bottles, holder from 18/10 stainless steel, mirror polished finish

Art-Nr. Part No.	Länge Length cm	Breite Width cm	Höhe Height cm
888/003	10,5	10,5	14
888/901	Ersatzstreuer Salz / Spare pepper pot & top		
888/902	Ersatzstreuer Pfeffer / Spare salt pot & top		
888/903	Ersatzbehälter Zahnstocher / Spare toothpick pot		



Menage 3-teilig

für Salz- & Pfeffer mit schweren, glatten Glaseinsätzen, Gestell und Zahnstocherbehälter aus hochglänzendem Edelstahl 18/10

Cruet Set

heavy glass salt & pepper pots, 18/10 stainless steel holder and toothpick pot, mirror polished finish

Art-Nr. Part No.	Länge Length cm	Breite Width cm	Höhe Height cm
888/004	15	12	21,5
888/901	Ersatzstreuer Salz / Spare pepper pot & top		
888/902	Ersatzstreuer Pfeffer / Spare salt pot & top		
888/904	Ersatzzeinsatz Öl / Spare oil bottle & top		
888/905	Ersatzzeinsatz Essig / Spare vinegar bottle & top		



Menage 4-teilig

für Essig & Öl, Salz & Pfeffer mit schweren, glatten Glaseinsätzen, Gestell aus hochglänzendem Edelstahl 18/10

Cruet Set

heavy glass oil & vinegar, salt & pepper pots, 18/10 stainless steel holder, mirror polished finish

Art-Nr. Part No.	Länge Length cm	Breite Width cm	Höhe Height cm
888/005	15	12	21,5
888/901	Ersatzstreuer Salz / Spare pepper pot & top		
888/902	Ersatzstreuer Pfeffer / Spare salt pot & top		
888/903	Ersatzbehälter Zahnstocher / Spare toothpick pot		
888/904	Ersatzzeinsatz Öl / Spare oil bottle & top		
888/905	Ersatzzeinsatz Essig / Spare vinegar bottle & top		



Menage 5-teilig

für Essig & Öl, Salz & Pfeffer mit schweren, glatten Glaseinsätzen, Gestell und Zahnstocherbehälter aus hochglänzendem Edelstahl 18/10

Cruet Set

heavy glass oil & vinegar and salt & pepper pots, 18/10 stainless steel holder and toothpick pot, mirror polished finish

Art-Nr. Part No.	∅ dia. cm	Höhe Height cm
889/001	0,2 l	12
889/901	Ersatzglas / Spare glass pot	



Parmesanmenage

aus Edelstahl 18/10, hochglänzend, mit schwerem Glaseinsatz, Deckel mit Löffelausschnitt

Parmesan Pot

18/10 stainless steel, mirror polished finish, with heavy glass pot, lid notched for spoon

Menage 2-teilig

Salz & Pfeffer, Gestell aus hochglänzendem Edelstahl 18/0, mit schwarzem Kunststoffboden, Pressglaseinsätze mit Kappen aus Edelstahl 18/10

Cruet Set

glass salt & pepper pots with 18/10 stainless steel tops, 18/0 stainless steel holder with black plastic bottom



Art-Nr. Part No.	Länge Length cm	Breite Width cm	Höhe Height cm
1411/002	8	3,5	12
1411/902	Ersatzstreuer à 12 Stück / Salt/Pepper Pot (3 holes) per dozen.		

Menage 2-teilig

Essig & Öl, Gestell aus hochglänzendem Edelstahl 18/0, mit schwarzem Kunststoffboden, Pressglaseinsätze mit Kappen aus Edelstahl 18/10, tropfsicherer Ausgießer mit Rücklauftrichter

Cruet Set

glass oil & vinegar bottles with 18/10 stainless steel tops, 18/0 stainless steel holder with black plastic bottom



Art-Nr. Part No.	Länge Length cm	Breite Width cm	Höhe Height cm
1412/002	11	5	22
1412/904	Ersatzflasche Öl/Essig zu / Spare bottle Oil/Vinegar		

Menage 3-teilig mit Karten-/ Serviettenhalter

Senf, Salz & Pfeffer, Gestell aus hochglänzendem Edelstahl 18/0, mit schwarzem Kunststoffboden, Pressglaseinsätze mit Kappen aus Edelstahl 18/10, mit Löffel

Cruet Set with Serviette Holder

glass mustard, salt & pepper pots with 18/10 stainless steel tops, 18/0 stainless steel holder with black plastic bottom



Art-Nr. Part No.	Länge Length cm	Breite Width cm	Höhe Height cm
1413/003	8	10	12,5
1411/902	Ersatzstreuer à 12 Stück / Salt/Pepper Pot (3 holes) per dozen		

Keine Ersatzsenfglas lieferbar.
No spare mustard glass available.

Menage 4-teilig

Essig & Öl, Salz & Pfeffer, Gestell aus hochglänzendem Edelstahl 18/0, mit schwarzem Kunststoffboden, Pressglaseinsätze mit Kappen aus Edelstahl 18/10, tropfsicherer Ausgießer mit Rücklauftrichter

Cruet Set

glass oil & vinegar bottles and salt & pepper pots with 18/10 stainless steel tops, 18/0 stainless steel holder with black plastic bottom



Art-Nr. Part No.	Länge Length cm	Breite Width cm	Höhe Height cm
1414/004	9,5	9,5	22
1411/902	Ersatzstreuer à 12 Stück / Salt/Pepper Pot (3 holes) per dozen		
1412/904	Ersatzflasche Öl/Essig / Spare bottle Oil/Vinegar		

Menage 2-teilig mit Karten-/ Serviettenhalter

Salz & Pfeffer, Gestell aus hochglänzendem Edelstahl 18/0, mit schwarzem Kunststoffboden, Pressglaseinsätze mit Kappen aus Edelstahl 18/10

Cruet Set with Serviette Holder

glass salt & pepper pots with 18/10 stainless steel tops, 18/0 stainless steel holder with black plastic bottom



Art-Nr. Part No.	Länge Length cm	Breite Width cm	Höhe Height cm
1416/002	8	5,5	12
1411/902	Ersatzstreuer à 12 Stück / Salt/Pepper Pot (3 holes) per dozen		

Parmesan-/Konfitürendose

Gestell aus hochglänzendem Edelstahl 18/0, mit schwarzem Kunststoffboden, Deckel aus Edelstahl 18/10, mit Löffel

Jam / Parmesan Pot

glass pot with 18/10 stainless steel lid, 18/0 stainless steel holder with black plastic bottom, with spoon



Art-Nr. Part No.	Länge Length cm	Breite Width cm	Höhe Height cm
1417/001	0,2 l	9,5	6

Keine Ersatzgläser lieferbar.
No spare parts available.

Menagen Cruet Sets



Art-Nr. Part No.	Länge Length cm	Breite Width cm	Höhe Height cm
666/002	10	6,5	15
666/901	Ersatzstreuer Salz / Spare salt pot & top		
666/902	Ersatzstreuer Pfeffer / Spare pepper pot & top		



Menage 2-teilig

Salz & Pfeffer, aus Edelstahl 18/0, hochglänzend, mit Riffelglaseinsätzen

Cruet Set

glass salt & pepper pots, holder: 18/0 stainless steel, mirror polished finish

Art-Nr. Part No.	Länge Length cm	Breite Width cm	Höhe Height cm
666/021	15,5	6,5	15
666/901	Ersatzstreuer Salz / Spare salt pot & top		
666/902	Ersatzstreuer Pfeffer / Spare pepper pot & top		
666/903	Ersatzzeinsatz Senf / Spare mustard pot, top & spoon		
666/100	Senflöffel, transparent / Plastic Spoon		



Menage 3-teilig

Senf, Salz & Pfeffer, aus Edelstahl 18/10, hochglänzend, mit Riffelglaseinsätzen

Cruet Set

glass mustard, salt & pepper pots, holder: 18/10 stainless steel, mirror polished finish

Art-Nr. Part No.	∅ dia. cm	Höhe Height cm
3251/005	13	16,5
666/901	Ersatzstreuer Salz / Spare salt pot & top	
666/902	Ersatzstreuer Pfeffer / Spare pepper pot & top	
444/904	Ersatzzeinsatz Öl/Essig / Spare oil & vinegar bottle	
666/903	Ersatzzeinsatz Senf / Spare mustard pot, top & spoon	



Menage 5-teilig

aus Edelstahl 18/10, hochglänzend, mit schweren geriffelten Glaseinsätzen für Essig & Öl (mit tropffreien Ausgüssen), Senf, Salz & Pfeffer, mit Klemmvorrichtung für Speisekarten

Cruet Set

heavy glass oil & vinegar bottles (non drip), mustard, salt & pepper pots, 18/10 stainless steel, mirror polished tray with menu holder

Art-Nr. Part No.	∅ dia. cm	Höhe Height cm
3250/130	13	16,5



Menagengestell

aus Edelstahl 18/10, für frei kombinierbare Menagen, mit Klemmvorrichtung für Speisekarten

Cruet Tray

18/10 stainless steel, for any cruet sets, with menu holder

Menage 5-teilig

aus Edelstahl 18/0, hochglänzend, mit glatten Glaseinsätzen für Essig & Öl (mit tropffreien Ausgüssen), Zahnstocher, Salz & Pfeffer

Cruet Set

glass oil & vinegar bottles (non drip), toothpick, salt & pepper pots, 18/0 stainless steel, mirror polished holder



Art-Nr. Part No.	Länge Length cm	Breite Width cm	Höhe Height cm
700/005	14	11	19
1411/902	Ersatzstreuer Salz/Pfeffer à 12 Stück / Spare salt & pepper pot (dozen)		
1412/904	Ersatzeinsatz Öl / Essig / Spare Oil & Vinegar bottle		
700/903	Ersatzglas Zahnstocher / Spare toothpick pot		

Menage, 2-teilig

Salz & Pfeffer, aus Edelstahl 18/0, hochglänzend, mit geriffelten Glaseinsätzen

Cruet Set

glass salt & pepper pots, 18/0 stainless steel, mirror polished holder



Art-Nr. Part No.	Länge Length cm	Breite Width cm	Höhe Height cm
444/002	10	5,3	11,5
666/901	Ersatzstreuer Salz (ähnlich) / Spare salt pot (different top)		
666/902	Ersatzstreuer Pfeffer (ähnlich) / Spare pepper pot (different top)		

Menage Öl/Essig, Salz/Pfeffer

aus Edelstahl 18/10, hochglänzend, mit schweren geriffelten Glaseinsätzen Essig & Öl (mit tropffreien Ausgüssen), Salz & Pfeffer

Cruet Set

heavy glass oil & vinegar bottles (non drip), salt & pepper pots, 18/10 stainless steel, mirror polished holder



Art-Nr. Part No.	Länge Length cm	Breite Width cm	Höhe Height cm
444/004	14	11	15
444/904	Ersatzeinsatz Öl/Essig / Spare oil & vinegar bottle		
666/901	Ersatzstreuer Salz (ähnlich) / Spare salt pot (different top)		
666/902	Ersatzstreuer Pfeffer (ähnlich) / Spare pepper pot (different top)		

Menage 5-teilig

aus Edelstahl 18/10, hochglänzend, mit schweren geriffelten Glaseinsätzen Essig & Öl (mit tropffreien Ausgüssen), Zahnstocher, Salz & Pfeffer

Cruet Set

heavy glass oil & vinegar bottles (non drip), toothpick, salt & pepper pots, 18/10 stainless steel, mirror polished holder



Art-Nr. Part No.	Länge Length cm	Breite Width cm	Höhe Height cm
444/005	14	11	15
666/901	Ersatzstreuer Salz (ähnlich) / Spare salt pot & top (different top)		
666/902	Ersatzstreuer Pfeffer (ähnlich) / Spare pepper pot & top (different top)		
444/904	Ersatzflasche Öl / Essig / Spare Oil & Vinegar bottle		
129/901	Ersatzglas Zahnstocher / Spare toothpick pot		

Menage 2-teilig Öl/Essig

aus Edelstahl 18/10, hochglänzend, mit schweren geriffelten Glaseinsätzen Öl & Essig

Cruet Set

heavy glass oil & vinegar bottles, 18/10 stainless steel, mirror polished holder



Art-Nr. Part No.	Länge Length cm	Breite Width cm	Höhe Height cm
444/012	12	6	16
444/904	Ersatzflasche / Spare bottle		

Art-Nr. Part No.	Länge Length cm	Breite Width cm	Höhe Height cm
122/002	10,5	5,5	10,5
127/185	Salzstreuer à 12 Stück / Salt/Pepper Pot (15 hole) per dozen:		
127/186	Pfefferstreuer à 12 Stück / Salt/Pepper Pot (5 hole) per dozen:		



Menage 2-teilig

Salz & Pfeffer aus Edelstahl 18/0, hochglänzend, mit Pressglaseinsätzen

Cruet Set

glass salt & pepper pots, holder:
18/0 stainless steel, mirror polished finish

Art-Nr. Part No.	Länge Length cm	Breite Width cm	Höhe Height cm
129/003	12	8	12,5
129/901	Ersatzzeinsatz Stocher / Spare glass toothpick pot		
127/185	Salzstreuer à 12 Stück: / Salt/Pepper Pot (15 hole) per dozen:		
127/186	Pfefferstreuer à 12 Stück: / Pepper/Salt Pot (5 hole) per dozen:		



Menage 3-teilig

Zahnstocher, Salz & Pfeffer, aus Edelstahl 18/0, hochglänzend, mit Pressglaseinsätzen

Cruet Set

glass toothpick, salt & pepper pots, holder:
18/0 stainless steel, mirror polished finish

Art-Nr. Part No.	∅ dia. cm	Höhe Height cm
123/003	13	14,5
127/185	Salzstreuer à 12 Stück: / Salt/Pepper Pot (15 hole) per dozen:	
127/186	Pfefferstreuer à 12 Stück: / Pepper/Salt Pot (5 hole) per dozen:	



Menage 3-teilig

Senf, Salz & Pfeffer, aus Edelstahl 18/0, hochglänzend, mit Pressglaseinsätzen

Cruet Set

glass mustard, salt & pepper pots, holder:
18/0 stainless steel, mirror polished finish

Art-Nr. Part No.	∅ dia. cm	Höhe Height cm
121/003	13,5	14
127/185	Salzstreuer à 12 Stück: / Salt/Pepper Pot (15 hole) per dozen:	
127/186	Pfefferstreuer à 12 Stück: / Pepper/Salt Pot (5 hole) per dozen:	

Lieferung mit Pressglaseinsätzen, aber ohne die abgebildete Maggiflasche.



Menage 3-teilig

Salz & Pfeffer, sowie für die handelsübliche 125g-Flasche für Maggi® u.ä., aus Edelstahl 18/0, hochglänzend, mit Pressglaseinsätzen

Cruet Set

glass salt & pepper pots, Holder: 18/0 stainless steel, mirror polished finish, (excludes 125 g bottle for Maggi®)

Art-Nr. Part No.	∅ dia. cm	Höhe Height cm
126/005	15,5	16,5
126/901	Ersatzflasche Öl/Essig mit Stöpsel / Spare oil/vinegar bottle with cap	
127/185	Salzstreuer à 12 Stück: / Salt/Pepper Pot (15 hole) per dozen:	
127/186	Pfefferstreuer à 12 Stück: / Pepper/Salt Pot (5 hole) per dozen:	



Menage 5-teilig

Senf, Essig, Öl, Salz & Pfeffer aus Edelstahl 18/0, hochglänzend, mit Pressglaseinsätzen

Cruet Set

glass mustard, oil & vinegar, salt & pepper pots, holder: 18/0 stainless steel, mirror polished finish

Menage Öl/Essig

aus verchromtem Draht, mit leeren Flaschen für Öl und Essig aus klarem und grünem Glas, mit innenliegendem Ausgießer aus Kunststoff und Schraubverschluss aus Metall für die Lagerung der Flaschen

Cruet Set

chrome plated wire holder, empty clear and green glass oil & vinegar bottles, plastic pourer, with metal cap, screw fitting



Art-Nr. Part No.	ml	Länge Length cm	Breite Width cm	Höhe Height cm
2727/100	100	9,5	5	18,5
2727/250	250	11	6	25,5

5863/030 Ersatzausgießer+Schraubverschluss / Spare pourer and cap

Weitere Ersatzteile (Gestelle, Flaschen) auf Anfrage.
Further spare parts (holder, bottles) available on request.

Salz-/Pfefferstreuer

aus geriffeltem Pressglas, Kappe aus Edelstahl 18/0

Salt & Pepper Pots

glass with 18/0 stainless steel top



Art-Nr. Part No.	∅ Glas max. ∅ Glass max.	Höhe Height
---------------------	-----------------------------	----------------

Salzstreuer à 12 Stück: / Pepper/Salt Pot (15 hole) per dozen:

127/185	4 cm	8 cm
---------	------	------

Pfefferstreuer à 12 Stück: / Salt/Pepper Pot (5 hole) per dozen:

127/186	4 cm	8 cm
---------	------	------

Verpackung/Preis à 12 St.
Priced & packed in dozens.

Salz-/Pfefferstreuer

aus geriffeltem Pressglas, mit Kappe aus Edelstahl 18/10

Salt & Pepper Pots

glass, with stainless steel 18/10 top



Art-Nr. Part No.	∅ Glas max. ∅ Glass max.	Höhe Height
---------------------	-----------------------------	----------------

Salzstreuer: / Salt Pot

666/901	3,8 cm	7 cm
---------	--------	------

Pfefferstreuer: / Pepper Pot

666/902	3,8 cm	7 cm
---------	--------	------

Salz-/Pfefferstreuer

aus glattem Pressglas, Edelstahl-Kappe mit Kunststoffdichtung, extra hochwertige Qualität

Salt & Pepper Pots

glass, with stainless steel top, with plastic seal



Art-Nr. Part No.	∅ Glas max. ∅ Glass max.	Höhe Height
---------------------	-----------------------------	----------------

Salzstreuer: / Pepper Pot:

888/901	3,5 cm	8 cm
---------	--------	------

Pfefferstreuer: / Salt Pot:

888/902	3,5 cm	8 cm
---------	--------	------

Salz-/Pfefferstreuer

aus glattem Pressglas, Kappe aus Edelstahl

Salt & Pepper Pots

glass, with stainless steel top



Art-Nr. Part No.	∅ Glas max. ∅ Glass max. cm	Höhe Height cm
---------------------	-----------------------------------	----------------------

1411/902	3	9
----------	---	---

Preis und Verpackung à 12 Stück.
Priced and packed in dozens.

Salz-/Pfefferstreuer

Set à 2 Stück, aus Edelstahl 18/10, hochglänzend, mit Kunststoff-Stöpsel in der Bodenfläche

Set of Salt & Pepper Pots

18/10 stainless steel, mirror polished finish, with plastic stopper in the base



Art-Nr. Part No.	∅ Boden ∅ Base cm	Höhe Height cm
---------------------	-------------------------	----------------------

Salz: mit einem Loch ∅ 2 mm,
Pepper: mit vier Löchern ∅ 1,5 mm

Salt: with one hole ∅ 2 mm,
Pepper: with four holes ∅ 1.5 mm

Salz & Pfeffer Salt & Pepper Pots

Art-Nr. Part No.	Ø Glas max. Ø Glass max.	Höhe Height
125/001	3,5 cm	4 cm



Mini-Streuer, rund

für Salz oder Pfeffer, aus Pressglas, Kappe aus Edelstahl 18/0

Mini Salt/Pepper Pot

glass with 18/0 stainless steel top, for room service

Art-Nr. Part No.	Ø max.	Höhe Height
127/040	3 cm	4,5 cm



Mini-Streuer

für Salz oder Pfeffer, aus Pressglas, mit Kappen aus Edelstahl 18/0

Mini Salt/Pepper Pot

glass with 18/0 stainless steel top, for room service

Art-Nr. Part No.	Ø dia. cm	Höhe Height cm
128/001	0,025 l	4,5
128/002	0,025 l	4,5



Salz-/Pfefferstreuer

Model "Leuchtturm", aus transparentem, glänzendem Pressglas, mit verchromten Messingkappen,
/001 = Pfeffer mit 1 Loch
/002 = Salz mit 6 Löchern

Lighthouse Salt & Pepper Pots

glass with chrome plated brass tops,
/001 = salt with 1 big hole,
/002 = pepper with 6 holes

Art-Nr. Part No.	Größe Size cm	Höhe Height cm
1429/222	7,5 x 3,5	7

Salz & Pfeffer-Menage: / Cruet Set Salt & Pepper:

1429/222 7,5 x 3,5 7

Pfefferstreuer: / Salt Pot:

1429/001 3 x 3 5,5 0,012 l

Salzstreuer: / Pepper Pot:

1429/002 3 x 3 5,5 0,012 l



Mini-Streuer 'Würfel'

aus klarem Pressglas, mit verchromten Messingkappen,
/001 = Pfeffer mit 1 Loch,
/002 = Salz mit 6 Löchern, Rahmen aus hochglanzverchromtem Stahl

Mini Salt & Pepper Pots

glass with chrome plated brass tops,
/001 = salt with 1 big hole,
/002 = pepper with 6 holes, holder chrome plated steel, mirror polished finish, for room service

Art-Nr. Part No.	Ø max. cm	Höhe Height cm
1422/301	0,3 l	7,5

mit Klappe: / with flap:

1422/301 0,3 l 7,5 14

Loch-Ø 1,5 mm: / 1,5 mm holes:

1422/302 0,3 l 7,5 14

Loch-Ø 4 mm (für Käse, Gewürze): / 4 mm holes (for cheese, spices):

1422/304 0,3 l 7,5 14



Streuer

aus klarem Glas mit Schraubkappe aus Edelstahl 18/0

Shakers

clear glass with 18/0 stainless steel screw top

Art-Nr. Part No.	Ø dia. cm	Höhe Height cm	
1434/140	7	14	0,45 l



Multi-Streuer

aus Edelstahl 18/10, hochglänzend Schraubkappe mit drei verschiedenen Lochgrößen: 6 mm, 4 mm und 1,5 mm durch Drehmechanismus wählbar, schwere Qualität

Multi-Functional Shaker

18/10 stainless steel, mirror polished finish, screw top with three different hole sizes: 6, 4 and 1.5 mm, heavy gauge

Streuer mit Schraubdeckel

aus Edelstahl, hochglänzend, mit dichter 2 mm-Lochung, für Zucker, Salz, Gewürze, extra schwere Qualität

Shaker

stainless steel, with screw top, mirror polished finish, 2 mm holes, extra heavy gauge



Art-Nr. Part No.	∅ dia. cm	Höhe Height cm
---------------------	-----------------	----------------------

Mit Griff: / With Handle:

1420/070	7	9,5	0,3 l
----------	---	-----	-------

Ohne Griff: / Without Handle:

1421/070	7	9,5	0,3 l
1421/135	7	13,5	0,45 l
1421/175	7	18,5	0,6 l

Salz-/Pfefferstreuer

aus Edelstahl, mit Schraubkappe, hochglänzend, schwere Qualität

Shakers

stainless steel, with screw top, mirror polished finish, heavy gauge



Art-Nr. Part No.	∅ dia. cm	Höhe Height cm
---------------------	-----------------	----------------------

Salzstreuer 2 mm Lochung: / Salt 2 mm holes:

1418/070	7	9	0,3 l
1418/175	7	18,5	0,6 l

Pfefferstreuer 1 mm Lochung: / Pepper 1 mm holes:

1419/070	7	9	0,3 l
1419/175	7	18,5	0,6 l

Gewürzdose/Streuer

aus Edelstahl 18/10, hochglänzend, Deckel mit Bajonetverschluss

Shakers

18/10 stainless steel, mirror polished finish, with bayonet top



Art-Nr. Part No.	∅ dia. cm	Höhe Height cm
---------------------	-----------------	----------------------

Streuer mit 1 mm Lochung: / Shaker 1 mm holes:

1430/001	0,15 l	6	7,5
----------	--------	---	-----

Streuer 2 mm Lochung: / Shaker 2 mm holes:

1430/002	0,15 l	6	7,5
----------	--------	---	-----

Netzstreuer: / Mesh Shaker:

1430/004	0,15 l	6	7,5
----------	--------	---	-----

Gewürzdose: / Spice Box:

1430/005	0,15 l	6	7,5
----------	--------	---	-----

Gewürzdose/Streuer

aus Edelstahl 18/10, hochglänzend, Deckel mit Bajonetverschluss, mit Kunststoffkappe für Aroma-, Transport- und Feuchteschutz (ausgenommen 1424/005)

Shakers

18/10 stainless steel, mirror polished finish, with bayonet top, and plastic covers except 1424/005



Art-Nr. Part No.	∅ dia. cm	Höhe Height cm
---------------------	-----------------	----------------------

Streuer mit 1 mm Lochung: / Shaker 1 mm holes:

1424/001	0,3 l	7	9,5
----------	-------	---	-----

Streuer mit 2 mm Lochung: / Shaker 2 mm holes:

1424/002	0,3 l	7	9,5
----------	-------	---	-----

Streuer mit 4 mm Lochung: / Shaker 4 mm holes:

1424/003	0,3 l	7	9,5
----------	-------	---	-----

Netzstreuer: / Mesh shaker:

1424/004	0,3 l	7	9,5
----------	-------	---	-----

Gewürzdose: / Spice box:

1424/005	0,3 l	7	9,5
----------	-------	---	-----

Streuer mit Schraubdeckel

aus matt gebeiztem Aluminium, 2 mm-Lochung im Schraubdeckel, für Gewürze, Salz, Zucker usw.

Shaker

aluminium, 2 mm holes, with screw top



Art-Nr. Part No.	∅ dia. cm	Höhe Height cm
---------------------	-----------------	----------------------

2260/080	8 cm	18,5 cm
----------	------	---------

Salz-/Pfefferstreuer

mit Schraubkappe, aus matt gebeiztem Aluminium

Shakers

aluminium, with screw top



Art-Nr. Part No.	∅ dia. cm	Höhe Height cm
---------------------	-----------------	----------------------

Salzstreuer 2 mm-Lochung: / Pepper 2 mm holes:

2262/065	6,5 cm	12 cm
----------	--------	-------

Pfefferstreuer 1 mm-Lochung: / Salt 1 mm holes:

2266/065	6,5 cm	12 cm
----------	--------	-------

Pfeffermühlen Salt and Pepper Mills

Art-Nr. Part No.	Ø dia. cm	Höhe Height cm	
6863/181	0,15 l	6,5	Pfeffer/Pepper
6863/182	0,15 l	6,5	Salz/Salt



Salz- und Pfeffermühle

Gehäuse aus schwarzem Hartkunststoff, Salzmühle mit robustem Kunststoff-Mahlwerk, Pfeffermühle mit hochwertigem Keramik-Mahlwerk

Salt and Peppermill

hard black plastic body, high quality ceramic mechanism for pepper, strong plastic mechanism for salt

Art-Nr. Part No.	Ø dia. cm	Höhe Height cm	
---------------------	-----------------	----------------------	--

für ca. 30g Pfeffer- und 55g Salzkörner: / for approx. 30 g pepper and 55 g salt:

6788/120	0,05 l	5,5	12,5
----------	--------	-----	------

für ca. 55g Pfeffer- und 100g Salzkörner: / for approx. 55 g pepper and 100 g salt:

6788/175	0,08 l	6	17,5
----------	--------	---	------

Preis/Verpackung je Set.
Priced per box.



Salz-/Pfeffermühlen-Set

aus Acrylglas, Salzmühle mit robustem Kunststoff-Mahlwerk, Pfeffermühle mit Keramik-Mahlwerk

Acrylic Salt/Peppermill Set

high quality ceramic mechanism for pepper, strong plastic mechanism for salt

Art-Nr. Part No.	Ø dia. cm	Höhe Height cm
6794/210	8,5	21



Pfeffermühle

aus Acrylglas, mit Keramik-Mahlwerk, das Mahlwerk befindet sich oben, so dass nach dem Absetzen der Mühle keine Pfefferreste auf dem Tisch verbleiben

Acrylic Peppermill

high quality ceramic mechanism, grinder is located at the top, so that the table is kept clean

Art-Nr. Part No.	Ø dia. cm	Höhe Height cm	
6867/160	0,03 l	5	16



Pfeffermühlen & Salzstreuer-Set

aus dunkel gebeiztem Gummibaumholz, Pfeffermühle mit hochwertigem Keramik-Mahlwerk Kapazität für ca. 20 g Pfefferkörner, bzw. 50 g Salz

Rubberwood Peppermill & Saltshaker Set

high quality ceramic mechanism for pepper, approx. 20 g pepper and 50 g salt

Pfeffermühle

aus dunkel gebeiztem Gummibaumholz, mit hochwertigem Keramik-Mahlwerk

Rubberwood Peppermill

dark stained, ceramic mechanism



Art-Nr. Part No.	∅ dia. cm	Höhe Height cm
---------------------	-----------------	----------------------

Für ca. 35 g Pfefferkörner: / for approx. 35 g pepper:
6868/220 0,05 l 6 22

Für ca. 55 g Pfefferkörner: / for approx. 55 g pepper:
6868/320 0,08 l 6,7 32

Für ca. 75 g Pfefferkörner: / for approx. 75 g pepper:
6868/440 0,1 l 7 44

Pfeffermühle

aus naturfarbenen Buchenholz, mit hochwertigem Keramik-Mahlwerk

Beech Peppermill

natural coloured beech wood, high quality ceramic mechanism



Art-Nr. Part No.	∅ dia. cm	Höhe Height cm
---------------------	-----------------	----------------------

6869/160 0,02 l 5,5 16

6869/210 0,05 l 6 21

6869/315 0,1 l 6,5 31,5

Muskatnussmühle

aus Acryl, verchromter Griff, mit Edelstahl-mahlwerk, Vortrieb durch Drückfeder, die Mahlkammer wird umrandet durch Vorratsbehältnis für weitere Muskatnüsse

Nutmeg Mill

acrylic, chrome plated handle, stainless steel mechanism, encased built in spring



Art-Nr. Part No.	∅ dia. cm	Höhe Height cm
---------------------	-----------------	----------------------

6793/090 9 9,5

Parmesanmühle

aus klarem Polycarbonat und schwarzem ABS-Kunststoff, mit Edelstahlmahlwerk, der Parmesankäse wird in zwei Kammern eingefüllt, durch Drehen des Kopfes wird die Drückplatte angepresst und der Käse gemahlen, der Gast sieht den frischen Parmesan, alles bleibt hygienisch, zerlegbar, spülmaschinenfest

Parmesan Cheese Mill

clear polycarbonate with black ABS plastic, stainless steel mechanism, the cheese fills two chambers, by turning the top, the pressure plate presses the cheese against the grinder, the guest sees fresh parmesan, the operation stays hygienic. Can be taken apart, dishwasher safe



Art-Nr. Part No.	Höhe Height cm	∅ dia. cm
---------------------	----------------------	-----------------

6855/100 15 7

Marmeladenmenagen Jam and Parmesan Pots

Art-Nr. Part No.	∅ dia. cm	Höhe Height cm
108/105	0,2 l	9 5,5

990/901 Ersatzglas / Spare glass pot



Marmeladendose

aus Edelstahl 18/10, hochglänzend, mit schwerem glattem Glaseinsatz, Scharnier-Deckel mit Löffelausschnitt

Jam Pot

18/10 stainless steel, mirror polished finish, with heavy glass pot, lid notched for spoon

Art-Nr. Part No.	∅ außen ∅ Outside	Höhe gesamt Overall Height
---------------------	----------------------	-------------------------------

Für 3 Gläser auf einer Ebene: / For 3 pots:

3287/003 10 cm 14 cm

Für 6 Gläser auf zwei Ebenen: / For 6 pots - 2 tier:

3287/006 10 cm 14 cm



Marmeladen-/ Honig-Etagere

aus Edelstahl 18/10, hochglänzend, für drei bzw. sechs kleine Marmeladen-/Honig-Gläser bzw. Konfitürenschildchen mit max. Ø 4 cm, in die Säule können Dekoration eingesteckt werden

Jam Pot Tree

18/10 stainless steel, mirror polished finish, for three or six small jam pots of max. Ø 4 cm dia., suitable for fresh flowers

Art-Nr. Part No.	∅ außen ∅ Outside	Höhe gesamt Overall Height	∅ Schale ∅ Bowl
---------------------	----------------------	-------------------------------	--------------------

3291/003 14 13 6

2709/060 Ersatzglasschale / Spare glass bowl

Lieferung unmontiert
supplied flat packed



Marmeladen-Etagere

aus Edelstahl 18/10, Tragegriff aus Edelstahl 18/10, mit drei handelsüblichen Glasschälchen

Jam Pot Tree

18/10 stainless steel, with 18/10 handle, with 3 glass bowls

Art-Nr. Part No.	∅ dia. cm	Höhe Height cm
---------------------	-----------------	----------------------

2195/010 0,25 l 10 4,5



Kandisdose/Snackschale

aus Edelstahl 18/10, hochglänzend, Knopfdeckel ohne Löffelausschnitt, schwere Qualität

Jam Pot/ Sugar Bowl

18/10 stainless steel, mirror polished finish

Art-Nr. Part No.	∅ dia. cm	Höhe Height cm
---------------------	-----------------	----------------------

2196/010 0,25 l 10 4,5



Geleedose

aus Edelstahl 18/10, hochglänzend, Knopfdeckel mit Löffelausschnitt, schwere Qualität

Jam Pot

18/10 stainless steel, mirror polished finish, lid notched for spoon with knob

Art-Nr. Part No.	Länge Length
---------------------	-----------------

8055/085 8,5 cm



Senflöffel

aus Edelstahl 18/0, hochglänzend

Mustard Spoon

18/0 stainless steel, mirror polished finish

Art-Nr. Part No.	Länge Length
---------------------	-----------------

666/100 10



Senflöffel

ovale Laffe, aus klarem Kunststoff

Mustard Spoon

oval bowl, clear plastic

Sahne-/Honigspender

schweres Pressglas mit verchromter Kunststoffkappe, Qualitätsprodukt, nur das Glas ist spülmaschinengeeignet

Cream/Honey Pourer

glass with chrome plated plastic top & handle, glass is dishwasher proof



Art-Nr. Part No.		Höhe Height
333/130	0,25 l	14 cm
333/901	Ersatzglas / Spare glass	

Honigspender

aus Pressglas mit verchromter Kunststoffkappe, mit Abstellgefäß

Cream/Honey Pourer

glass with chrome plated plastic top & handle, with glass dispenser stand



Art-Nr. Part No.		Ø max. cm	Höhe gesamt Overall Height cm
337/200	0,2 l	8,5	15
Ersatzteile auf Anfrage erhältlich. Spare parts available on request.			

Honigtopf

mit Dosierstab und Deckel, aus Acryl in Bienenstockgestalt, nicht spülmaschinengeeignet

Honey Pot

acrylic with serving dipper and lid, not suitable for dishwasher



Art-Nr. Part No.		Ø max. cm	Höhe gesamt Overall Height cm
328/200	0,2 l	9	14,5

Honigspirale

aus Edelstahl, zum Portionieren von Honig

Honey Dipper

stainless steel



Art-Nr. Part No.	Länge Length cm	Ø dia. cm
2188/150	15	3

Ständer für Kaffeemilchportionen

aus matt poliertem Edelstahl, mit vier offenen Röhren für etwa 24 Kaffeesahneportionen, Schongummi unter dem Standfuß, schwere Qualität

Milk Portion Dispenser

stainless steel, satin polished, for approximately 24 portions, rubber coated base, heavy gauge



Art-Nr. Part No.	Länge Length cm	Breite Width cm	Höhe Height cm
1024/004	15	10	23

Zuckerdosierer Sugar Pourers & Bowls



Art-Nr. Part No.	Höhe Height
matt: / satin:	
330/100	0,15 l 9,5 cm
hochglänzend: / mirror polished:	
330/200	0,25 l 11,5 cm
331/100	Ersatzglas /100 / Spare glass
331/200	Ersatzglas /200 / Spare glass



Zuckerspender

schweres Pressglas mit Kappe aus Edelstahl 18/0 und langem Dosierrohr

Sugar Pourer

glass with 18/0 stainless steel screw top

Art-Nr. Part No.	Höhe Height	Ø dia.
335/100	0,125 l 16 cm	7 cm



Zuckerdosierer

schweres Pressglas mit Kappe aus Edelstahl 18/10, (Schraubverschluss) eingefasst in griffigem ABS-Kunststoff, mit langem Dosierrohr

Sugar Pourer

glass with 18/10 stainless steel screw top covered with black ABS plastic

Art-Nr. Part No.	Ø dia.	Höhe gesamt Overall Height
334/300	0,3 l 8 cm	18 cm
334/901	Ersatzglas / Spare glass	



Zuckerspender

Pressglas mit Kappe aus Edelstahl 18/0, (Schraubverschluss), mit langem Dosierrohr, für ca. 300 g Zucker

Sugar Pourer

glass with 18/0 stainless steel screw top, holds about 300 g sugar

Art-Nr. Part No.	Ø max. cm	Höhe Height
1422/301	0,3 l 7,5 cm	14 cm



Zuckerstreuer

aus klarem Glas, mit Schraubkappe aus Edelstahl 18/0, Dosierung durch Klappe, spülmaschinengeeignet

Sugar Shaker

clear glass, with 18/0 stainless steel screw top, with side flap, dishwasher proof

Art-Nr. Part No.	Ø dia.	Höhe Height
1428/225	0,225 l 8,5 cm	12 cm
1428/901	Ersatzglas / Spare glass	



Zuckerspender

aus schwerem Pressglas, mit langem Dosierrohr, mit Kappe aus Edelstahl 18/0

Sugar Pourer

glass with 18/0 stainless steel screw top, mirror polished finish

Art-Nr. Part No.	Ø dia.	Höhe Height
115/065	6,5 cm	2 cm
115/100	10 cm	3 cm



Zuckerteller

aus Edelstahl 18/10, hochglänzend, schwere Qualität

Sugar Bowl

18/10 stainless steel, mirror polished finish, heavy gauge,

Art-Nr. Part No.	Ø dia.	Höhe Height
4625/006	6,5 cm	1,5 cm



Zuckerschale

aus Edelstahl, hochglänzend

Sugar Bowl

stainless steel, mirror polished finish

Zuckerkugeldose

aus Edelstahl 18/10, hochglänzend, Scharnierdeckel mit vergoldetem Kugelgriff, für 500 g Würfel- oder losen Zucker



Art-Nr. Part No.	∅ dia.	Höhe Height
2193/130	13 cm	14,5 cm

Sugar Bowl

18/10 stainless steel, mirror polished, roll top lid with gold plated knob, holds 500 g sugar

Zuckerdose / Marmeladendose

aus Edelstahl 18/10, hochglänzend, mit Löffelausschnitt im Einhandklappdeckel, schwere Qualität



Art-Nr. Part No.	∅ dia.	Höhe Height
116/035	0,35 l	8 cm

Sugar Bowl

18/10 stainless steel, mirror polished finish, hinged lid notched for spoon, heavy gauge

Zuckerdose oval

aus Edelstahl 18/10, hochglänzend, Scharnierdeckel mit zwei Löffelaussparungen, schwere Qualität



Art-Nr. Part No.	Breite Width	Höhe Height	Tiefe Depth
2192/200	20,5 cm	6 cm	13 cm

Oval Sugar Bowl

18/10 stainless steel, mirror polished finish, with hinged lid, notched for two spoons, heavy gauge

Zuckerzange

Edelstahl 18/0, hochglänzend, fugenlos



Art-Nr. Part No.	Länge Length
171/135	12 cm

Serrated Sugar Tongs

18/0 stainless steel, mirror polished finish, one piece

Zuckerzange

Edelstahl, hochglänzend, fugenlos



Art-Nr. Part No.	Länge Length
183/115	11,5 cm

Sugar Tongs

stainless steel, mirror polished finish, one piece

Zuckerzange

aus Edelstahl 18/0, fugenlos, Greifer mit Muscheldecor



Art-Nr. Part No.	Länge Length
1455/105	10,5 cm

Sugar Tongs

18/0 stainless steel, one piece

Zuckerzange

Besteckserie Louisa aus Edelstahl 18/10, hochglänzend, fugenlos



Art-Nr. Part No.	Länge Length
1999/077	10,5 cm

Sugar Tongs

18/10 stainless steel, mirror polished finish, one piece

Zucker & Sahne Sugar Bowls und Creamers



Art-Nr. Part No.	Länge Length	Breite Width
114/015	20 cm	12 cm

3-teilig: Zuckerdose, Sahnegießer und Tablett
3 piece: sugar bowl, creamer and tray



Zucker-Sahne-Set

aus Edelstahl 18/10, hochglänzend, schwere Qualität, Inhalt je 0,15 l

Sugar & Creamer Set

18/10 stainless steel, mirror polished finish, capacity 0.15 L each

Art-Nr. Part No.		∅ dia. cm	Höhe Height cm
118/025	0,23 l	7,5	5



Sahnegießer

aus Edelstahl 18/10, hochglänzend

Creamer

18/10 stainless steel, mirror polished finish

Art-Nr. Part No.		∅ dia. cm	Höhe Height cm
117/025	0,23 l	8	5



Zuckerdose

aus Edelstahl 18/10, hochglänzend, ohne Deckel, schwere Qualität

Sugar Bowl

18/10 stainless steel, mirror polished finish

Art-Nr. Part No.		∅ dia. cm	Höhe Height cm
113/023	0,23 l	8	5



Zuckerdose mit Deckel

aus Edelstahl 18/10, hochglänzend, schwere Qualität

Sugar Bowl

18/10 stainless steel, mirror polished finish, with lid

Art-Nr. Part No.	Länge Length	Breite Width
708/023	23 cm	15,5 cm

3-teilig: Zuckerdose, Sahnegießer und Tablett
3 piece: sugar bowl with lid, creamer and tray



Zucker-Sahne-Set

Serie PRACTILUX, aus Edelstahl 18/10, hochglänzend, extra hochwertige Qualität, Inhalt jeweils 0,23 l

Sugar & Creamer Set

18/10 stainless steel, mirror polished finish, high quality, capacity 0.23 L each

Art-Nr. Part No.		Höhe gesamt Overall Height
705/015	0,15 l	6 cm
705/023	0,23 l	8 cm



Sahnegießer

Serie PRACTILUX, aus Edelstahl 18/10, hochglänzend, mit Bodenring und Flachgriff extra schwere Qualität

Creamer

18/10 stainless steel, mirror polished finish, high quality, with plain handle & foot

Art-Nr. Part No.		Höhe gesamt Overall Height
703/015	0,15 l	4,5 cm



Zuckerdose

Serie PRACTILUX, aus Edelstahl 18/10, hochglänzend, mit Deckel und Bodenring, extra hochwertige Qualität

Sugar Bowl

18/10 stainless steel, mirror polished finish, with lid and foot, high quality

Sahnegießer

aus Edelstahl 18/10, außen hochglänzend, mittelschwere Qualität

Creamer

18/10 stainless steel, outside mirror polished



Art-Nr. Part No.		∅ dia. cm	Höhe Height cm
505/003	0,03 l	3,5	3,5
505/005	0,05 l	4	4,2
505/009	0,09 l	4,8	5,2
505/015	0,15 l	6	6

Zuckerdose

aus Edelstahl, außen hochglänzend

Sugar Bowl

stainless steel, mirror polished outside.



Art-Nr. Part No.		∅ dia. cm	Höhe Height cm
503/028	0,3 l	8,5	7

Sahnegießer

aus Edelstahl 18/10, hochglänzend

Creamer

18/10 stainless steel, mirror polished finish



Art-Nr. Part No.		Höhe Height cm
4620/015	0,15 l	7 cm
4620/030	0,28 l	8 cm

Zuckerdose

aus Edelstahl 18/10, hochglänzend, mit seitlichen Griffen und Scharnierdeckel mit Löffelausschnitt

Sugar Bowl

18/10 stainless steel, mirror polished finish, hinged lid notched for spoon



Art-Nr. Part No.		Höhe Height cm
4615/015	0,15 l	7 cm
4615/030	0,3 l	8 cm

Sahnegießer

aus Edelstahl 18/10, hochglänzend, schwere Qualität, ab 0,03 l mit geschlossenem Griff

Creamer

18/10 stainless steel, mirror polished finish, from 0.03 L with handle welded at both ends, heavy gauge



Art-Nr. Part No.		∅ dia. cm	Höhe Height cm
109/020	0,02 l	3	3
109/030	0,03 l	3,5	3,5
109/050	0,05 l	4	4
109/100	0,1 l	5	5,5
109/150	0,15 l	5,5	6

Sahnegießer

mit Deckel, mit Griff, aus Edelstahl 18/10, hochglänzend, schwere Qualität

Creamer with Lid

18/10 stainless steel, mirror polished finish, heavy gauge



Art-Nr. Part No.		∅ dia. cm	Höhe Height cm
109/151	0,15 l	5,5	6,5

Sahnegießer/ Milchkönnchen

aus Edelstahl 18/10, hochglänzend, wahlweise ohne oder mit vergoldetem Griff, schwere Qualität

Creamer

18/10 stainless steel, mirror polished finish, heavy gauge



Art-Nr. Part No.		∅ max. cm	Höhe Height cm
Ohne Griff: / Without handle:			
8894/150	0,15 l	6,5	6,5

Mit Griff: / With gold plated handle:			
8894/151	0,15 l	6,5	6,5

Zuckerdose

aus Edelstahl 18/10, hochglänzend, wahlweise ohne oder mit vergoldeten Griffen, schwere Qualität

Sugar Bowl

18/10 stainless steel, mirror polished finish, heavy gauge



Art-Nr. Part No.		∅ max. cm	Höhe Height cm
Ohne Griffe: / Without handles:			
8895/150	0,25 l	9	5

Mit vergoldeten Griffen: / With gold plated handles:			
8895/151	0,25 l	9	5

Deckel mit vergoldetem Griffknopf bitte separat bestellen: / Please order lids with gold plated knob separately:

8899/070		7	
----------	--	---	--

Kannen

Tea and Coffee Pots and Jugs



Art-Nr. Part No.	∅ Boden ∅ Base cm	Höhe Height cm
3020/030	0,3 l	7,5
3020/060	0,65 l	9,5



Kaffeekanne

aus Edelstahl 18/10, hochglänzend, mit Einhand-Klappdeckel, schwere Qualität

Coffee Pot

18/10 stainless steel, mirror polished, with lid, heavy gauge

Art-Nr. Part No.	∅ Boden ∅ Base cm	Höhe Height cm
3022/030	0,3 l	7,5
3022/060	0,65 l	9,5



Milch-/Wasserkanne

aus Edelstahl 18/10, hochglänzend, schwere Qualität

Milk/Water Jug

18/10 stainless steel, mirror polished, heavy gauge

Art-Nr. Part No.	∅ dia. cm	Höhe Height cm
Ohne Deckel: / Without lid:		
3019/010	0,1 l	5
Mit Klappdeckel: / With hinged lid:		
3019/019	0,1 l	5



Sahnegießer

aus Edelstahl 18/10, hochglänzend, extra schwere Qualität

Creamer

18/10 stainless steel, mirror polished finish, extra heavy gauge

Art-Nr. Part No.	∅ dia. cm	Höhe Height cm
107/030	0,03 l	3,5



Sahnegießer

aus Edelstahl, hochglänzend, ohne Griff

Cream Jug

stainless steel, mirror polished finish, heavy gauge

Art-Nr. Part No.	Höhe Height cm
202/035	0,35 l



Kaffeekanne

aus Edelstahl 18/10, hochglänzend, mit Ausgussieb und Scharnierdeckel

Coffee Pot

18/10 stainless steel, mirror polished finish, with built in strainer and hinged lid

Art-Nr. Part No.	Höhe Height cm
204/035	0,35 l



Teekanne

aus Edelstahl 18/10, hochglänzend, mit Ausgussieb und Scharnierdeckel

Tea Pot

18/10 stainless steel, mirror polished finish, with built in strainer and hinged lid

Kaffeekanne

aus Edelstahl 18/10, hochglänzend, mit Ausgussieb, mit Scharnierdeckel

Coffee Pot

18/10 stainless steel, mirror polished finish, with built in strainer and hinged lid



Art-Nr. Part No.		∅ dia. cm	Höhe Height cm
502/035	0,3 l	7,5	9,5
502/060	0,5 l	8,5	13
502/100	0,8 l	10	14
502/150	1,3 l	12	15
502/220	1,8 l	12,5	18
502/300	2,8 l	14,5	20,5

Literangaben auf der Verpackung können vom obigen tatsächlichen Volumen abweichen.

Capacity shown on the packaging can differ from the actual volume of the pots indicated above.

Teekanne

aus Edelstahl 18/10, hochglänzend, mit Ausgussieb, mit Scharnierdeckel

Tea Pot

18/10 stainless steel, mirror polished finish, with built in strainer and hinged lid



Art-Nr. Part No.		∅ dia. cm	Höhe Height cm
504/035	0,3 l	8,5	8,5
504/060	0,5 l	10	9,5
504/100	0,8 l	11,5	11
504/150	1,3 l	12,5	13
504/220	1,8 l	14,5	15
504/300	2,8 l	14,5	20,5

Literangaben auf der Verpackung können vom obigen tatsächlichen Volumen abweichen.

Capacity shown on the packaging can differ from the actual volume of the pots indicated above.

Milchkanne

aus Edelstahl 18/10, hochglänzend

Milk/Water Jug

18/10 stainless steel, mirror polished finish



Art-Nr. Part No.		∅ dia. cm	Höhe Height cm
506/060	0,5 l	8,5	11
506/100	0,8 l	10	12
506/150	1,3 l	12	13
506/200	1,8 l	12,5	16,5
506/300	2,8 l	14,5	18,5

Literangaben auf der Verpackung können vom obigen tatsächlichen Volumen abweichen.

Capacity shown on the packaging can differ from the actual volume of the pots indicated above.

Sahnegießer

aus Edelstahl 18/10, außen hochglänzend, mittelschwere Qualität

Creamer

18/10 stainless steel, outside mirror polished



Art-Nr. Part No.		∅ dia. cm	Höhe Height cm
505/003	0,03 l	3,5	3,5
505/005	0,05 l	4	4,2
505/009	0,09 l	4,8	5,2
505/015	0,15 l	6	6

Zuckerdose

aus Edelstahl, außen hochglänzend

Sugar Bowl

stainless steel, mirror polished outside.



Art-Nr. Part No.		∅ dia. cm	Höhe Height cm
503/028	0,3 l	8,5	7

Kannen

Tea and Coffee Pots and Jugs



contacto

Art-Nr. Part No.		Höhe Height
100/035	0,3 l	10,5 cm
100/060	0,6 l	13 cm
100/100	0,9 l	15 cm
100/150	1,5 l	19 cm
100/200	2 l	21 cm

Literangaben auf der Verpackung können vom obigen tatsächlichen Volumen abweichen.
Capacity shown on the packaging can differ from the actual volume of the pots indicated above.



Kaffeekanne

aus Edelstahl 18/10, hochglänzend, ohne Innensieb, mit Scharnierdeckel

Coffee Pot

18/10 stainless steel, mirror polished finish, with hinged lid

Art-Nr. Part No.		Höhe Height
110/035	0,3 l	10 cm
110/060	0,6 l	11 cm
110/100	0,9 l	13 cm
110/150	1,5 l	17 cm

Literangaben auf der Verpackung können vom obigen tatsächlichen Volumen abweichen.
Capacity shown on the packaging can differ from the actual volume of the pots indicated above.



Teekanne

aus Edelstahl 18/10, hochglänzend, mit Innensieb und Scharnierdeckel

Tea Pot

18/10 stainless steel, mirror polished finish, with built-in strainer and hinged lid

Art-Nr. Part No.		Höhe Height
105/015	0,15 l	5,5 cm
105/035	0,3 l	9 cm
105/060	0,6 l	11 cm
105/100	0,9 l	12,5 cm
105/150	1,5 l	16 cm
105/200	2 l	18 cm

Literangaben auf der Verpackung können vom obigen tatsächlichen Volumen abweichen.
Capacity shown on the packaging can differ from the actual volume of the pots indicated above.



Milch-/Wasserkanne

aus Edelstahl 18/10, hochglänzend

Milk/Water Jug

18/10 stainless steel, mirror polished finish

Art-Nr. Part No.		∅ dia. cm	Höhe Height cm
118/025	0,23 l	7,5	5



Sahnegießer

aus Edelstahl 18/10, hochglänzend

Creamer

18/10 stainless steel, mirror polished finish

Art-Nr. Part No.		∅ dia. cm	Höhe Height cm
117/025	0,23 l	8	5



Zuckerdose

aus Edelstahl 18/10, hochglänzend, ohne Deckel, schwere Qualität

Sugar Bowl

18/10 stainless steel, mirror polished finish

Art-Nr. Part No.		∅ dia. cm	Höhe Height cm
113/023	0,23 l	8	5



Zuckerdose mit Deckel

aus Edelstahl 18/10, hochglänzend, schwere Qualität

Sugar Bowl

18/10 stainless steel, mirror polished finish, with lid

Art-Nr. Part No.	Länge Length	Breite Width
114/015	20 cm	12 cm

3-teilig: Zuckerdose, Sahnegießer und Tablett
3 piece: sugar bowl, creamer and tray



Zucker-Sahne-Set

aus Edelstahl 18/10, hochglänzend, schwere Qualität, Inhalt je 0,15 l

Sugar & Creamer Set

18/10 stainless steel, mirror polished finish, capacity 0.15 L each

Milchkanne, Antihaft-

aus Edelstahl, mit PTFE Antihaft-Beschichtung, besonders geeignet zum Herstellen, Ausgießen und Reinigen von Milchschaum für den Barista; unempfindlich gegen Fingerabdrücke



Art-Nr. Part No.		Höhe Height cm
103/035	0,3 l	5,5
103/060	0,6 l	11
103/100	0,9 l	12,5

Non-Stick Jug

stainless steel, PTFE-coated, particularly suitable for baristas frothing hot milk, easy to clean, doesn't show up finger marks

Kaffeekanne

aus Edelstahl 18/10, hochglänzend, mit Scharnierdeckel. Griffe stumpf geschweißt (daher absolut hygienisch), extra schwere Qualität



Art-Nr. Part No.		Höhe Height cm
3017/030	0,3 l	11 cm
3017/060	0,6 l	15 cm
3017/100	1 l	18 cm
3017/150	1,5 l	20,5 cm
3017/200	2 l	21,5 cm
3017/300	3 l	25 cm

Coffee Pot

18/10 stainless steel, mirror polished finish, with hinged lid, extra heavy gauge

3017/301*	3 l	25,5 cm
3017/501*	5 l	29 cm

*mit zusätzlichem Tragebügel
*with extra loop handle

Teekanne

aus Edelstahl 18/10, hochglänzend, mit Scharnierdeckel und Innensieb, Griffe stumpf geschweißt (daher absolut hygienisch), extra schwere Qualität



Art-Nr. Part No.		Höhe Height cm
3018/030	0,3 l	10 cm
3018/060	0,6 l	15,5 cm
3018/100	1 l	17,5 cm
3018/150	1,5 l	19,5 cm
3018/200	2 l	21 cm
3018/300	3 l	25 cm
3018/501*	5 l	30 cm

Tea Pot

18/10 stainless steel, mirror polished finish, with built in strainer, with hinged lid, extra heavy gauge

*mit zusätzlichem Tragebügel *with extra loop handle		
---	--	--

Milch-/Wasserkanne

aus Edelstahl 18/10, hochglänzend, Griffe stumpf geschweißt (daher absolut hygienisch), extra schwere Qualität



Art-Nr. Part No.		Höhe Height cm
3016/030	0,3 l	10 cm
3016/060	0,6 l	13,5 cm
3016/100	1 l	16 cm
3016/150	1,5 l	17 cm
3016/200	2 l	18,5 cm
3016/300	3 l	23 cm
3016/500	5 l	26 cm

Milk/Water Jug

18/10 stainless steel, mirror polished finish, extra heavy gauge

Isolierte Kannen Insulated Beverage Servers



Art-Nr. Part No.	∅ dia. cm	Höhe gesamt Overall Height cm
5161/120	1,2 l	14
5161/150	1,5 l	14
5161/200	2 l	14

Teefiltereinsatz / Tea Infuser:
5161/707

Ersatzdeckel: / Spare Lid:
5161/901



Isolierkanne

aus Edelstahl, innen aus Edelstahl 18/10, matt poliert mit verchromtem Griff, schwarzem Deckel, großer Daumendruck-Mechanismus ermöglicht Ausgießen ohne Öffnen des Deckels, große Öffnung zum Einsetzen unter Kaffeemaschinen, nicht spülmaschinengeeignet

Beverage Server (vacuum insulated)

all stainless steel, matt polished finish with chrome plated black plastic handle and lid, with easy push button for serving beverage without opening the lid, large opening to fit coffee machines, not dishwasher proof

Art-Nr. Part No.	∅ dia. cm	Höhe gesamt Overall Height cm
5160/100	1 l	14
5160/150	1,5 l	14
5160/200	2 l	14

Die Kannen sind nicht spülmaschinengeeignet.
The jugs are not dishwasher proof.



Isolierkanne

innen und außen aus Edelstahl, matt poliert mit schwarzem Griff und Verschluss, Daumendruck-Mechanismus ermöglicht Ausgießen ohne Öffnen des Deckels, nicht spülmaschinengeeignet

Beverage Server (vacuum insulated)

all stainless steel, matt polished finish with black plastic handle and lid, with easy push button for serving beverage without opening the lid, not dishwasher proof

Art-Nr. Part No.	∅ dia. cm	Höhe gesamt Overall Height cm
5166/220	2,2 l	15
5166/300	3 l	15

Die Kannen sind nicht spülmaschinengeeignet.
The jugs are not dishwasher proof.



Isolierkanne mit Tragebügel

innen und außen aus Edelstahl, matt gebürstet, mit Griff und Verschluss aus schwarzem Kunststoff, mit Pumpmechanismus, nicht spülmaschinengeeignet

Airpot

vacuum insulated double walled all stainless steel, matt polished finish, handle and seal made of black plastic, with pump mechanism, not dishwasher proof, heavy gauge

Art-Nr. Part No.	∅ dia. cm	Höhe Height cm
5164/100	1 l	11

Der signalrote Balg wird sichtbar sobald der Füllstand sinkt.

The red ring gradually becomes more visible as more coffee is poured.



Isolierkanne mit Füllstand-Indikator

innen und außen aus matt poliertem Edelstahl, Verschluss und Griff aus ABS-Kunststoff, spülmaschinenfest, ein aus allen Blickwinkeln gut sichtbarer roter Ring zwischen Deckel und Flasche signalisiert den jeweiligen Füllstand der Flasche; erleichtert den Service

Beverage Server (insulated)

all stainless steel, matt polished finish, with black ABS plastic lid and handle. dishwasher safe, the red ring between lid and body indicates the contents level, enabling staff to serve more efficiently

Servierkanne, isoliert

aus Edelstahl 18/10, hochglänzend, doppelwandig, mit verchromtem Griff, nicht spülmaschinengeeignet, schwere Qualität

Beverage Server (vacuum insulated)

double walled, 18/10 stainless steel, mirror polished finish, with hinged lid, chrome plated handle, not dishwasher proof heavy gauge,



Art-Nr. Part No.		Höhe Height
5151/060	0,6 l	19 cm
5151/100	0,9 l	20 cm
5151/150	1,4 l	26 cm

Literangaben auf der Verpackung können vom obigen tatsächlichen Volumen abweichen. Die Kannen sind nicht spülmaschinengeeignet.

Capacity shown on the packaging can differ from the actual volume of the pots indicated above. The jugs are not dishwasher proof.

Isoliertes Kaffeekännchen

zylindrische Form, aus Edelstahl 18/10, hochglänzend, doppelwandig, stapelbar, mit Einhandklappdeckel, schwere Qualität

Beverage Server (vacuum insulated)

double walled, 18/10 stainless steel, mirror polished finish, stackable, with hinged lid, heavy gauge



Art-Nr. Part No.		Ø max. cm	Höhe Height cm
5156/030	0,3 l	8,7	10

Isoliertes Kaffeekännchen

aus Edelstahl 18/10, seidenmatt poliert, doppelwandig, mit Einhandklappdeckel, schwere Qualität

Beverage Server (vacuum insulated)

double walled, 18/10 stainless steel, satin polished finish, with hinged lid, heavy gauge



Art-Nr. Part No.		Ø Boden Ø Base cm	Höhe Height cm
5154/030	0,3 l	10	9,5

Schild für Kannen

aus Edelstahl 18/0, seidenmatt poliert, die Fläche wird beidseitig mit Standardtexten oder individuell im Ätzverfahren beschriftet
Standardtext: KAFFEE, TEE, WASSER

Tea and Coffee Sign

18/0 stainless steel, satin polished, the text will be etched on both sides either with standard words or individually
Standard text: COFFEE, TEA, HOT WATER



Art-Nr. Part No.	Länge Length	Breite Width
7229/050	5 cm	2,5 cm

Beidseitige Standardbeschriftungen bei Bestellung bitte angeben. Individuelle Schriftzüge auf Anfrage.

Please mention the standard text etched on both sides. Your own text on request.

Servierkannen Beverage Service



Art-Nr. Part No.	Höhe Height
5350/090	0,9 l / 17,5 cm
5350/160	1,6 l / 20,5 cm



Getränkekanne

aus transparentem Polycarbonat, spülmaschinenfest, einsetzbar von -30° bis +120°C

Water Jug

transparent polycarbonate, suitable for use between -30° and +120°C, dishwasher proof, virtually unbreakable

Art-Nr. Part No.	Höhe Height cm	Ø dia. cm	
2708/025	14	6	0,25 l
2708/050	18,5	6	0,5 l
2708/100	25	6	1 l

Zubehör bitte separat bestellen: / Please order extras separately:

2707/908 12 Stück Einweckklammern / Clamps priced and packed in dozen

2707/960 12 St. Dichtungsringe / Gaskets priced and packed in dozen

Verpackung und Preis zu 6 Flaschen einschließlich 6 Deckeln.

Priced and packed in 6's.



Weck®-Saftflaschen

mit Glasdeckel

Weck®-Glass Bottles/Pitchers

with glass lid

Art-Nr. Part No.	Höhe Height cm	Ø dia. cm	
2710/100	29	11	1 l



Glaskaraffe

aus leichtem Kristallglas, mit selbstschließendem Verschlussdeckel, breite Ausguss-schnaupe mit innen liegendem Filter aus Silikon, hält z.B. Kräuterblätter beim Ausgießen zurück, spülmaschinenfest

Glass Carafe

light crystal glass, self closing lid, wide silicone pouring lip with inside filter, dishwasher safe

Art-Nr. Part No.	Länge Length cm	Breite Width cm	Höhe Height cm
797/004	33	12,5	10

6207/170 Ersatzkühlakku / Spare ice pack

Die Edelstahl-Oberfläche eignet sich als Werbefläche durch Ätzungen oder zur Anbringung von magnetischen Werbeträgern.

Logos can be etched on the surface.



Konferenz-Flaschenkühler

aus schwarzem POM, Abdeckung aus Edelstahl 18/0, zur Kühlung von vier handelsüblichen Flaschen bis 64 mm Durchmesser, mit Kühlakku, Depots für Kapselheber und Kronkorken, Kondenswassersammelt sich in Bodenwellen

Bottle cooler

for conference room, black POM, 18/0 stainless steel cover, cools four bottles up to 64 mm diameter, includes ice pack, slots for opener and caps, condensed water drains into the bottoms waves

Art-Nr. Part No.	Länge Length cm	Breite Width cm	Tiefe Depth cm	Gewicht Weight kg
6207/170	17,5	9,5	3,5	0,4



Kühlakku

zur Kühlhaltung von Speisen und Getränken, lange Kühldauer durch Spezialgel

Single Ice Pack

made of blue plastic, keep cold for a long time due to a special gel

Kaffeessatz-Lade

aus Edelstahl, hochglänzend, Steg innen aus blauem robustem Kunststoff, zur Aufnahme von Kaffeessatz, schwere Qualität

Knock-Out Drawer

stainless steel, mirror polished, for collecting coffee grounds, heavy gauge



Art-Nr. Part No.	Breite außen Outer Width cm	Höhe außen Outer Height cm	Tiefe max. Depth max. cm
7225/300	30	9,5	40

Ersatzrolle auf Anfrage.
Spare roll on request.

Kaffeessatz-Lade

aus Edelstahl, hochglänzend, Steg innen aus blauem robustem Kunststoff, zur Aufnahme von Kaffeessatz, schwere Qualität

Knock-Out Drawer

stainless steel, mirror polished, for collecting coffee grounds, heavy gauge



Art-Nr. Part No.	Breite außen Outer Width cm	Höhe außen Outer Height cm	Tiefe max. Depth max. cm
7226/225	22,5	11,5	40

Ersatzrolle auf Anfrage.
Spare roll on request.

Kaffeportionierer

aus Edelstahl 18/10, mit flachem Griff, hochglänzend, schwere Qualität

Coffee Portioner

18/10 stainless steel, flat handle, mirror polished finish, heavy gauge



Art-Nr. Part No.	Ø dia. cm	Stiellänge Handle Length cm
1817/040	1,8 cl	3,8

Für etwa 7 g Kaffee (Tasse): / for about 7g coffee (cup)

1817/060 9 cl 6 21

Für etwa 35 g Kaffee (Kanne): / for about 35g coffee (pot)

1817/060 9 cl 6 21

Kaffeportionierer

aus Edelstahl 18/10, hochglänzend, mit stabilem Drahtgriff (Ø 3 mm), schwere Qualität

Coffee Portioner

18/10 stainless steel, mirror polished, solid wire handle (Ø 3 mm), heavy gauge



Art-Nr. Part No.	Ø dia. cm	Stiellänge Handle Length cm
1813/038	1,8 cl	3,8

Für etwa 7 g Kaffee (Tasse): / for about 7g coffee (cup)

1813/038 1,8 cl 3,8 10

Haarsieb, spitz

ganz aus Edelstahl 18/10, mit mittelfeinem Siebgewebe (5,5 Loch/cm), stabile Qualität

Strainer

18/10 stainless steel, with medium mesh (14 holes/inch)



Art-Nr. Part No.	Ø dia. cm	Länge Length cm
3120/065	0,1 l	7,5

3120/065 0,1 l 7,5 18

Milchaufschäumer

aus Edelstahl 18/10, hochglänzend, mit Graduierung, schwere Qualität

Milk Steamer/Frother

18/10 stainless steel, mirror polished finish, graduated, heavy gauge



Art-Nr. Part No.	Ø dia. cm	Höhe Height cm	Stiellänge Handle Length cm	
1025/025	6	10	10	0,25 l
1025/050	8,5	11,5	12,5	0,5 l
1025/100	10	15	12,5	1 l

Tassen und Becher Coffee Cups and Mugs



Art-Nr. Part No.	∅ Teller ∅ Plate max. cm	Höhe gesamt Overall Height cm
---------------------	--------------------------------	-------------------------------------

Mokka-/Espresso-Tasse: / espresso:		
5140/001	0,08 l	12
		6

Kaffee-/Cappuccino-Tasse: / cappuccino:		
5140/002	0,18 l	13,5
		7,5



Espresso-/ Cappuccinotasse
doppelwandig, aus Edelstahl, hochglänzend,
mit Untertasse

Coffee Cup & Saucer
insulated double walled cup, stainless steel,
mirror polished finish

Art-Nr. Part No.	∅ cm	Höhe Height cm
---------------------	---------	----------------------

1270/002	0,25 l	6
		13,5

Preis und Verpackung à 2 Stück. / Priced and packed in pairs.		
Ersatzglas: / Spare glass:		
1270/902		

Pflegehinweis: Glas zur Reinigung nur nach oben
herausziehen.
To remove for cleaning please pull glass upwards only.



Irish Coffee Gläserset à 2 Stück
aus Edelstahl 18/10, seidenmatt gebürstet, mit
schwerem Glaseinsatz, für Tee, heiße Zitrone,
Grog, Irish Coffee usw., mit Untersetzer und
Trinklöffel, schwere Luxusqualität

Lemon Tea/ Latte Glass Set
18/10 stainless steel, satin polished brushed
finish, with heavy glass, top quality, also
suitable for mulled wine etc.

Art-Nr. Part No.	∅ dia. cm	Höhe Height cm
---------------------	-----------------	----------------------

1020/040	0,35 l	7
		10



Trinkbecher mit Griff
aus Edelstahl 18/10, hochglänzend, schwere
Qualität

Mug
18/10 stainless steel, mirror polished finish

Art-Nr. Part No.	∅ dia. cm	Höhe Height cm
---------------------	-----------------	----------------------

1010/025	0,25 l	7,5
		10



Trinkbecher
aus Edelstahl 18/10, außen hochglänzend,
mittelschwere Qualität

Beaker
18/10 stainless steel, outside mirror polished

Art-Nr. Part No.	∅ dia. cm	Höhe Height cm
---------------------	-----------------	----------------------

1022/250	0,25 l	7
		9



Trinkbecher mit Griff
aus Edelstahl 18/10, doppelwandig, schwere
Qualität

Mug
18/10 stainless steel, insulated, double walled,
heavy gauge

Art-Nr. Part No.	Länge Length cm
---------------------	-----------------------

1277/200	20
----------	----



Latte Macchiato Löffel
aus Edelstahl 18/10, mit Prägung "Latte" auf
dem Griff

Latte spoon
18/10 stainless steel, stamped "Latte"

Teeglas-Set

Set mit 0,15 l-Glas, Halter und Löffel aus Edelstahl 18/10, Untersatz aus Edelstahl 18/0, hochglänzend poliert

Tea Glass and Holder

18/10 stainless steel holder and spoon, 18/0 stainless steel coaster, mirror polished finish



Art-Nr. Part No.		Ø dia. cm	Höhe Height cm
569/150	0,15 l	6	8,5

Teebeutelklammer

aus Edelstahl 18/0, hochglänzend poliert, verhindert das Hineinrutschen des Beutelfadens, wertet Teegläser auf

Tea Bag Clip

18/0 stainless steel, mirror polished



Art-Nr. Part No.	Breite Width cm	Länge Length cm
3303/040	1,3	4

Abgebildetes Glas gehört nicht zum Lieferumfang.
Supplied without mug.

Teestab

perforierte Vierkantröhre, aus Edelstahl 18/10

Tea Infuser

18/10 stainless steel



Art-Nr. Part No.	Länge Length cm	Fläche Size cm
3309/160	16	1,5 x 1,5

Teesieb mit Schale

aus Edelstahl 18/10, hochglänzend poliert, für Tassen mit max. Ø 11 cm, mit Tropfschälchen, schwere, hochwertige Qualität

Tea Strainer with bowl

18/10 stainless steel, mirror polished finish, for cups max. Ø 11 cm, with drainer bowl, heavy gauge



Art-Nr. Part No.	Ø innen Ø Inside cm	Länge gesamt Total Length cm
3122/125	4,5	12,5

Teesieblöffel

aus Edelstahl 18/10, hochglänzend

Tea Infuser

18/10 stainless steel, mirror polished finish



Art-Nr. Part No.	Löffelmaß Bowl Size cm	Länge Length cm
138/150	5,5 x 4	15,5

Tee-Ei

aus Edelstahl 18/10, hochglänzend, mit Schraubverschluss, Kettenlänge 11 cm

Tea Infuser

18/10 stainless steel, mirror polished finish, screw locked, 11 cm chain



Art-Nr. Part No.	Ø dia. cm
3302/040	4



Art-Nr. Part No.	Länge Length cm	Tiefe Depth cm	Anzahl Fächer Slots
7560/450	45	31	5



Gläserregal

aus 6 mm verchromten Draht, zur Befestigung mittels Schrauben unter einem Regalboden oder an der Wand, für 5 Reihen mit je 4 Gläsern

Glass Rack

6 mm chrome plated wire, can be mounted both under a shelf or directly onto the wall, for 5 rows of 4 glasses

Art-Nr. Part No.	Länge Length cm	Breite Width cm
5359/230	23	2,5



Bierschaumabstreifer

aus weißem SAN Kunststoff

Froth Spatula

white SAN plastic

Art-Nr. Part No.	Ø dia. cm	Farbe Colour
Biermarken "B" / "B":		
7531/002	2,5	weiß/white
7531/004	2,5	blau/blue
7531/005	2,5	rot/red
7531/006	2,5	grün/green
7531/007	2,5	gelb/yellow
Pfandmarke "P" / "P"		
7531/090	2,5	weiß/white



Biermarken

aus farbigem Kunststoff, mit Prägung, Tüte mit je 100 Stück

Tokens

coloured plastic, packed and priced in 100's

Art-Nr. Part No.	Länge Length cm	Ø dia. cm
5358/160	16	2,5



Bierwärmer

aus Edelstahl, mit Verschlusskappe und Abtropfhalter

Beer Warmer

stainless steel, with cap and holder

Art-Nr. Part No.	Länge Length cm	Breite Width cm
8083/300	30	20
8083/440	44	27,5



Tropfbleche

aus Edelstahl, zum Aufsetzen auf die Theke, zum Abtropfen von Gläsern

Drip Tray

stainless steel

Zapfhahn

Anschlaghahn aus Kunststoff mit Sicherheits-Fass-Anstich-System

Draught Beer Tap

plastic



Art-Nr. Part No.	Länge Length cm	Ø max. cm
---------------------	-----------------------	--------------

8087/002	18	3
----------	----	---

8086/901	Ersatzdichtung: / Spare gasket:	
----------	---------------------------------	--

Zapfschlaghahn

Anschlaghahn aus Messing, mit Luftventil, Stoßhahn muss mit Hammer eingeschlagen werden

Draught Beer Tap

brass, with valve, tap has to be fixed by hammer



Art-Nr. Part No.	Länge Length cm
---------------------	-----------------------

8088/003	22
----------	----

8088/006	Hahnfett 70ml / Grease 70ml
8086/901	Hahndichtung / Gasket

Bierleitungsreiniger-Set

komplett, bestehend aus Gerät, vier 1/2" Schläuchen (je 1 m) - davon ein Druckschlauch, Schlauchschellen, je fünf 7 mm und 10 mm Schwammkugeln, einem 5/8" Adapter aus verchromten Messing, einer Bedienungsanleitung

Beer Pipe Cleaning Kit

complete set for cleaning beer pipes, with manual



Art-Nr. Part No.

Reinigungs-Set / Cleaning Kit 5893/001

5893/901	20 St. Schwammkugeln 7 mm / 20 pcs. 7 mm Sponge Balls
----------	--

5893/902	20 St. Schwammkugeln 10 mm / 20 pcs. 10 mm Sponge Balls
----------	--

Holzhammer

aus Buchenholz, zum Anschlagen von Fässern

Wooden Mallet

beech wood, for beer barrels



Art-Nr. Part No.	Größe Size cm	Stiellänge Handle Length cm
---------------------	---------------------	-----------------------------------

8084/002	16 x 7,5 x 10	23
----------	---------------	----

Fassbierbock

aus massivem Holz, dunkel lasiert, zum Aufsetzen von Bierfässern

Beer Barrel Stand

solid wood



Art-Nr. Part No.	Länge Length cm	Breite Width cm	Höhe Height cm
---------------------	-----------------------	-----------------------	----------------------

8089/350	35	35	25
----------	----	----	----

Kübel und Kühler Punch Bowls/Wine Coolers



Art-Nr. Part No.	∅ dia. cm	Höhe Height cm
289/350	9 l	35



Bowlekübel

aus Edelstahl 18/10, hochglänzend, mit gebördeltem Rand

Punch Bowl/Wine Cooler

18/10 stainless steel, mirror polished finish, rolled edge

Art-Nr. Part No.	∅ innen ∅ Inside cm	Höhe Height cm
261/380	12 l	38



Champagnerkühler

aus Edelstahl, innen matt, außen hochglänzend poliert

Wine Cooler

stainless steel, mirror polished finish outside, matt ground finish inside

Art-Nr. Part No.	∅ dia. cm	Höhe Height cm
291/400	15 l	40



Bankett-Champagnerkühler

aus Edelstahl 18/10, hochglänzend, mit gebördeltem Rand, extra schwere Luxusqualität

Punch Bowl/Wine Cooler

18/10 stainless steel, mirror polished finish, extra heavy gauge, very high quality

Art-Nr. Part No.	∅ innen ∅ Inside cm	Höhe Height cm
263/390	9 l	35
263/450	15 l	40



Bankett-Champagnerkühler

aus Edelstahl 18/10, hochglänzend, mit extra breitem Rand, extra schwere Qualität

Punch Bowl/Wine Cooler

18/10 stainless steel, mirror polished finish, extra wide flat rim (2 cm) with raised half rolled edge, extra heavy gauge, very high quality

Art-Nr. Part No.	∅ dia. cm	Höhe Height cm
287/385	13,5 l	38,5

Verchromter Ring zum Einhängen von 12 Sektflöten: /
Insert for a dozen champagne glasses:
287/912



Bankett-Champagnerkühler

aus Edelstahl, außen hochglänzend, innen geschliffen, mit gebördeltem Rand, mit goldfarbenen Griffen

Punch Bowl/Wine Cooler

stainless steel, outside mirror polished, ground finish inside, rolled edge, goldplated handles

Art-Nr. Part No.	∅ innen ∅ Inside cm	Höhe Height cm
266/440	15 l	39,5



Champagnerkübel

aus klarem, transparenten Polycarbonat, schwerer Fuß aus Edelstahl, bruchfest und stabil

Punch Bowl/Wine Cooler

clear transparent polycarbonate, heavy foot made of stainless steel, break resistant

Sektkühler

aus Aluminium, außen glänzend poliert, mit zwei Fallgriffen

Champagne Bucket

aluminium, outside mirror polished



Art-Nr.	∅ oben	Höhe
Part No.	∅ Top	Height
264/220	19 cm	22 cm

Passt auf Sektkühlerständer 262/195, 296/675, 259/750 (mit 259/194)

Matches stand 262/195, 296/675, 259/750 (with 259/194)

Sektkühler

aus Edelstahl, außen hochglänzend poliert, innen matt gebürstet, für Standard- und Magnum- Flaschen

Champagne Bucket

stainless steel, outside mirror polished, inside satin polished finish, takes a magnum bottle



Art-Nr.	Höhe	∅ innen
Part No.	Height	∅ Inside
	cm	cm
268/200	25	20

Passt auf Sektkühlerständer 269/710, 259/750 (mit 259/201).

Matches stand 269/710, 259/750 (with 259/201).

Sektkühler

aus Edelstahl 18/10, hochglänzend, mit gebördeltem Rand, extra schwere Qualität

Champagne Bucket

18/10 stainless steel, mirror polished finish, rolled edge, extra heavy gauge, very high quality



Art-Nr.	∅	Höhe
Part No.	dia.	Height

Für Pikkolos oder als Eiseimer: / For ¼ bottles (0.2 L) or as ice bucket:

260/170 16,5 cm 16 cm

Für 0,75 l-Flaschen: / For a 0.75 L bottle:

260/210* 21 cm 20 cm

Für 2 Standard-, bzw. eine Magnumflasche: / For 2 standard, or 1 magnum bottle:

260/240** 23 cm 23 cm

*Passt auf Sektkühlerständer 262/195, 296/675, 297/640, 259/750 (mit 259/194).

**Passt auf Sektkühlerständer 262/220, 259/750 (mit 259/223).

*Matches stand 262/195, 296/675, 297/640, 259/750 (with 259/194). **Matches stand 262/220, 259/750 (with 259/223).

Sektkühler

aus Edelstahl 18/10, hochglänzend, mit vergoldeten Griffen, mit gebördeltem Rand, schwere Qualität

Champagne Bucket

18/10 stainless steel, mirror polished finish, with goldplated handles, rolled edge, heavy gauge



Art-Nr.	∅ innen	Höhe
Part No.	∅ Inside	Height
	cm	cm
8892/210	20	21

Passt auf Sektkühlerständer 262/195, 296/675, 297/640, 259/750 (mit 259/194).

Matches stand 262/195, 296/675, 297/640, 259/750 (with 259/194).

Sektkühler

aus Edelstahl, hochglänzend, mit zwei Fallgriffen

Champagne Bucket

stainless steel, mirror polished finish, open edge



Art-Nr.	∅	Höhe
Part No.	dia.	Height
288/210	18,5 cm	18,5 cm

Passt auf Sektkühlerständer 262/195, 296/675, 297/640

Matches stand 262/195, 296/675, 297/640

Sektkühler Champagne Buckets



Art-Nr. Part No.	∅ dia.	Höhe Height
396/210	19 cm	21 cm

Passt auf Sektkühlerständer 262/195, 269/710, 296/675, 259/750 (mit 259/201)
Matches stand 262/195, 269/710, 296/675, 259/750 (with 259/201) on pages 388-389



Sektkühler

aus Edelstahl 18/10, hochglänzend poliert, mit Griffband, stapelbar, schwere Qualität

Champagne Bucket

18/10 stainless steel, mirror polished finish, stackable, heavy gauge

Art-Nr. Part No.	∅ dia.	Höhe Height
298/140	13,5 cm	13 cm

Für Pikkolos oder als Eiseimer: / Ice Bucket

298/140 13,5 cm 13 cm

Für 0,75 l-Flaschen: / Champagne Bucket

299/210* 22 cm 20 cm

*Passt auf Sektkühlerständer 296/675, 259/750 (mit 259/194)

*Matches stand 296/675, 259/750 (with 259/194)



Sektkühler/Eiseimer

aus Edelstahl, außen hochglänzend, innen matt poliert, mit gebördeltem Rand, schwere Qualität

Champagne Bucket

stainless steel, mirror polished, with open edge, heavy gauge

Art-Nr. Part No.	Größe Size cm	Höhe Height cm
6767/220	22 x 16	23,5
6767/280	28 x 17	23,5
6767/485	48 x 21	24,5

Für eine Flasche: / For one bottle:

6767/220 22 x 16 23,5

Für zwei Flaschen: / For two bottles:

6767/280 28 x 17 23,5

Ab drei Flaschen: / 3 bottles or more:

6767/485 48 x 21 24,5



Sektkühler, oval

aus 4 mm starkem klaren Acryl

Oval Champagne Bucket

4 mm acrylic

Art-Nr. Part No.	∅ dia.	Höhe Height
6789/210	21 cm	21 cm



Sektkühler

aus Polycarbonat, daher unempfindlicher als Acryl-Kühler, mit seitlichen Knopfgriffen, für Sektflaschen mit max. 0,75 l Volumen

Champagne Bucket

polycarbonate, for bottles up to 0.75 L

Art-Nr. Part No.	Höhe innen Inner Height cm	∅ dia. cm	∅ innen ∅ Inside cm
2374/120	12	8,5	6,5



Pikkolo-Flaschenkühler

aus Edelstahl 18/10, doppelwandig, seidenmatt poliert

Bottle Cooler

18/10 stainless steel, double walled, insulated, satin polished finish

Sektkühlerständer

aus Edelstahl 18/10, hochglänzend, mit hohem Rand, extra schwere Qualität, geeignet für alle lieferbaren Sektkühler, einfache Selbstmontage

Champagne Bucket Stand

18/10 stainless steel, mirror polished finish, extra deep, heavy gauge. Suitable for all our champagne buckets, supplied flat packed



Art-Nr. Part No.	Höhe gesamt Overall Height cm	∅ innen ∅ Inside cm	Höhe Behälter Container Height cm
---------------------	-------------------------------------	---------------------------	---

262/195	59,5	18,5	7
Passend zu Kühler 260/210, 264/220, 288/210, 396/210, 8892/210 /			
Matches 260/210, 264/220, 288/210, 396/210, 8892/210 bucket			

262/220	59,5	21	7
Passend zu Kühler 260/240 / Matches 260/240 bucket			

Sektkühlerständer

aus hochglanzverchromten 10 mm Stahlrohr, hochglänzend, einfache Selbstmontage

Champagne Bucket Stand

chrome plated steel tube, mirror polished, supplied unassembled



Art-Nr. Part No.	Höhe Height cm
---------------------	----------------------

269/710	71
Insbesondere passend zu Kühler 268/200, aber auch 396/210 /	
Especially matches 268/200 bucket, also 396/210	

Sektkühlerständer

aus Edelstahl, hochglänzend, extra hoher Rand, schwere Qualität

Champagne Bucket Stand

stainless steel, mirror polished finish, extra deep



Art-Nr. Part No.	Höhe gesamt Overall Height cm	∅ innen ∅ Inside cm	Höhe Behälter Container Height cm
---------------------	-------------------------------------	---------------------------	---

296/675	67,5	18	10
Passend zu Kühler 260/210, 264/220, 288/210, 299/210, 396/210, 8892/210 /			
Matches bucket 260/210, 264/220, 288/210, 299/210, 396/210, 8892/210			

Sektkühlerständer

aus Edelstahl 18/10, hochglänzend, mit niedrigem Rand, extra schwere Qualität

Champagne Bucket Stand

18/10 stainless steel, mirror polished finish



Art-Nr. Part No.	Höhe gesamt Overall Height cm	∅ innen ∅ Inside cm	Höhe Behälter Container Height cm
---------------------	-------------------------------------	---------------------------	---

297/640	64	17,5	2,5
Insbesondere passend zu Kühler 260/210, 288/210, 8892/210 /			
Especially matches bucket 260/210, 288/210, 8892/210			

Sektkühlerständer -und halter Champagne Bucket Stands



contacto

Art-Nr. Part No.	Höhe gesamt Overall Height cm	∅ innen ∅ Inside cm
259/750	75	

Passenden Ringaufsatz hierzu bitte separat bestellen: /
Please order separately the ring top which matches to
your ice bucket:

259/194	19,4	
passend zu Sektkühler 260/210, 264/220, 295/180, 299/ 210, 8892/210 / matches champagne bucket 260/210, 264/220, 299/210, 8892/210		

259/201	20,5	
passend zu Sektkühler 268/200, 396/210 / matches champagne bucket 268/200, 396/210		

259/223	22,3	
passend zu Sektkühler 260/240 / matches champagne bucket 260/240		

Lieferung ohne abgebildeten Kühler.
Supplied without illustrated bucket.



Universal-Sektkühlerständer

aus verchromtem 7 mm starkem Stahldraht,
schwere Qualität, die Ringaufsätze sind
auswechselbar; der Ständer kann somit an
unterschiedlich große Sektkühler angepasst
werden

Champagne Bucket Stand

7 mm chrome plated wire, heavy gauge,
interchangeable ring tops, matches to a large
variety of champagne buckets

Bitte bestellen Sie den passenden Ring separat.
Please order the matching ring separately.

Art-Nr. Part No.	∅ innen ∅ Inside cm	Höhe Height cm	Länge Length cm
292/002	18,4	17	50

Passend zu allen lieferbaren Sektkühlern außer 260/240
und 268/200.

Suitable for all available champagne buckets (except
part no. 260/240 and 268/200.)



Tischhalterung

für Sektkühler, aus 8 mm starkem verchromtem
Stahldraht

Champagne Bucket Holder

for tables, 8 mm chrome plated wire

Art-Nr. Part No.	∅ dia. cm
293/200	20 cm

Passend zu allen lieferbaren Sektkühlern außer 260/240.
Suitable for all available champagne buckets (except
part no. 260/240).



Tischhalterung

für Sektkühler, aus 7 mm starkem verchromtem
Stahldraht, mit Aluminiumplatte

Champagne Bucket Holder

for tables, 7 mm chrome plated wire, with
aluminium base plate

Art-Nr. Part No.	∅ außen ∅ Outside cm	∅ innen ∅ Inside cm	Höhe Height mm
4/200	21	13	12

Passend für alle lieferbaren Sektkühler außer 260/240
und 268/200.

Matches all our champagne buckets (except part no.
260/240 and 268/200).



Unterteller für Sektkühler

rund, aus Edelstahl 18/10, seidenmatt poliert,
schützt den Tisch vor Kondenswasser,
schwere Qualität

Tray for Champagne Buckets

18/10 stainless steel, satin polished finish,
heavy gauge

Art-Nr. Part No.	∅ dia. cm	Höhe Height cm	
2352/100	11,5	14	1 l



Degustationsbehälter

aus Edelstahl 18/10, Spucknapf mit Spritz-
und Sichtschutz für Weinmessen und
Verkostungen

Spittoon

18/10 stainless steel, for winetasting

Wein-/Flaschenkühler, doppelwandig

ganz aus Edelstahl 18/10, doppelwandig isoliert, Flaschendicke max. Ø 9,5 cm, schwere Qualität

Wine Cooler

insulated, double walled, all 18/10 stainless steel, max. Ø of bottle: 9.5 cm, heavy gauge



Art-Nr. Part No.	Ø innen Ø Inside	Höhe außen Outer Height
---------------------	---------------------	----------------------------

Hochglänzend poliert: / Mirror polished finish:

2377/195	10,5 cm	19 cm
----------	---------	-------

Seidenmatt poliert: / Satin polished finish:

2378/195	10,5 cm	19 cm
----------	---------	-------

Für Pikkolos, seidenmatt poliert: / For small bottles, satin polished finish:

2374/120	6,5 cm	12 cm
----------	--------	-------

Wein-/Flaschenkühler, doppelwandig

aus Acrylglas mit verchromten Bändern, hält die Temperatur der Flasche über einen langen Zeitraum konstant, ideal auch für Rotwein und vorgekühlten Sekt, Flaschen-Ø max. 9 cm (z.B. Sektflasche 0,75 l)

Acrylic Wine Cooler

insulated, double walled, clear, with chrome plated bands, takes bottles up to Ø 9cm



Art-Nr. Part No.	Ø innen Ø Inside	Höhe außen Outer Height
---------------------	---------------------	----------------------------

6787/230	9,5 cm	23 cm
----------	--------	-------

Weinflaschen-Präsentier

Abstellfläche aus Holz, kupferfarben beschichtetes Drahtgestell, mit Schreibtafeln aus schwarzem PVC, gut zu reinigen, zum Präsentieren des Weinangebots

Wine Bottle Presenter

wooden base, coated wire stand, with black PVC boards, easy to clean



Art-Nr. Part No.	Länge Length cm	Breite Width cm	Höhe Height cm
---------------------	-----------------------	-----------------------	----------------------

für 1 Flasche: / for 1 bottle:

2382/001	11	11	45
----------	----	----	----

Weindekantierkorb

aus versilbertem Stahldraht, Silberschicht 0,5µ, anlaufgeschützt, nicht spülmaschinengeeignet, für 0,75 l-Flaschen, hochwertige Qualität

Wine Basket

0.5 micron silverplated steel, not dishwasher proof, for 0.75 L bottles



Art-Nr. Part No.	Länge außen Outer Length cm	Breite außen Outer Width cm	Höhe gesamt Overall Height cm
---------------------	-----------------------------------	-----------------------------------	-------------------------------------

4407/240	24	11	18
----------	----	----	----

Dekantierständer /

Weinflaschenhalter

verchromt, hochglänzend, mit Trageschlaufen, schwere Qualität

Wine Cradle

chrome plated, mirror polished finish, heavy gauge



Art-Nr. Part No.	Ø max. cm	Höhe Height cm	Länge Length cm
---------------------	--------------	----------------------	-----------------------

2380/250	10	19	25
----------	----	----	----

Weinflaschenständer

aus verchromtem Stahldraht, für 6 Flaschen 0,75 l, mit Tragegriff

Wine Bottle Holder

chrome plated steel wire, for up to six 0.7 l bottles, with carrying handle



Art-Nr. Part No.	Höhe Height cm	Ø dia. cm
---------------------	----------------------	-----------------

2388/006	57	22
----------	----	----



Art-Nr. Part No.	∅ dia. cm	Höhe Height cm
7569/320	22,5	32

Lieferung ohne Karaffe.
Supplied without carafe.



Karaffenständer

aus Edelstahl 18/0, mit Kunststoffkappe, zum Trocknen von Karaffen und Gläsern, schwere Qualität

Drying Stand

18/0 stainless steel, with plastic cap, for drying of carafes and glasses, heavy gauge

Art-Nr. Part No.	Breite Width cm	∅ außen ∅ Outside cm	∅ innen ∅ Inside cm
24/040	2	4	3



Tropfenfänger

für Weinflaschen, aus verchromtem Messing, hochglänzend, rote Filzeinlage zum Reinigen leicht herausnehmbar

Wine Collar

chrome plated brass, mirror polished finish, red felt can be easily removed for cleaning

Art-Nr. Part No.	Länge Length cm	Breite Width cm	∅ max. cm
376/070	7	4,5	3,5



Folienschneider

für Weinflaschen, aus flexiblem Kunststoff, mit Schneidbacken aus Edelstahl

Foil Cutter

flexible plastic with stainless steel cutters

Art-Nr. Part No.	Länge Length cm	∅ max. cm
379/090	9 cm	23 mm



Weinflaschenausgießer

aus Edelstahl, mit abnehmbarem Gummi-flansch, passend in handelsübliche Weinflaschen

Wine Pourer

stainless steel, with removable rubber insert, fits into standard wine bottles

Art-Nr. Part No.	Breite Width cm	Höhe Height cm
378/075	7,5 cm	7,5 cm

Preis und Verpackung à 6 Stück.
Priced/packed in 6's.



Weinausgießerfolie

lebensmittelechte Folie zum Einschieben in den Flaschenhals, verhindert das Nachtropfen

Foil Pourer

food safe foil for wine bottles

Art-Nr. Part No.	Länge Length cm	∅ dia. mm
7871/150	15 cm	6 mm



Weinthermometer

aus Glas, Temperaturbereich 0°C bis +40°C, mit Aufhängeöse

Wine Thermometer

glass, for temperatures from 0°C to +40°C, with hanging loop

Art-Nr. Part No.	Länge Length cm	Breite Width cm	Höhe Height cm
2350/005	18	14,5	5



Wein-Set 5-teilig

bestehend aus Korkezieher, Tropfenfänger, Weinthermometer, Ausgießer und Flaschenverschluss, verpackt in Holzschatulle

Wine Accessories Set

includes a wine collar, a corkscrew, a wine pourer, a bottle stopper and a wine thermometer, complete with wooden case

Entkorkmaschine

zur Thekenmontage, aus verchromtem Zinkguss, mit Edelholzgriff, für Tischplatten bis 4,5 cm, schwere Qualität

Cork Extractor

chrome plated cast zinc alloy with wooden handle, safety collar and clamp, heavy duty, for work surfaces up to 4.5 cm thick



Art-Nr. Part No.	Länge Length
---------------------	-----------------

1100/001	54,5 cm
----------	---------

1100/913	Ersatzspindel / Spare worm
----------	----------------------------

Kellnermesser

arbeitet nach dem Doppelheberprinzip, daher auch für große Flaschen, aus massivem Edelstahl 18/0, Griff kunststoffbeschichtet, mit Korkenzieher und Messer

Waiters Friend

for large bottles, 18/0 stainless steel, plastic coated handle, with corkscrew and knife



Art-Nr. Part No.	Länge Length
---------------------	-----------------

377/120	12 cm
---------	-------

Kellnermesser

mit rot-grauem Anti-Rutschgriff, Arbeitsteil aus massivem Edelstahl 18/0, mit Korkenzieher, Messer und Kapselheber

Waiters Friend

with non-slip handle, 18/0 stainless steel, with corkscrew, knife and bottle opener



Art-Nr. Part No.	Länge Length
---------------------	-----------------

372/130	13,5 cm
---------	---------

Kellnermesser

aus massivem Edelstahl 18/0, ergonomisch gebogene Form, mit Korkenzieher, Messer und Kapselheber

Waiters Friend

18/0 stainless steel, ergonomically shaped, with corkscrew, knife and bottle opener



Art-Nr. Part No.	Länge Length
---------------------	-----------------

319/110	11 cm
---------	-------

Kellnermesser

aus Edelstahl 18/0, ergonomisch gebogene Form, ABS Kunststoff-Griff, mit Korkenzieher, Messer und Kapselheber

Waiters Friend

18/0 stainless steel, black ABS handle with corkscrew, knife and bottle opener



Art-Nr. Part No.	Länge Length
---------------------	-----------------

312/120	12 cm
---------	-------

Kellnermesser

aus Edelstahl 18/0, hochglänzend, mit Messer, Korkenzieher und Kapselheber

Waiters Friend

18/0 stainless steel, mirror polished finish, with corkscrew, knife and bottle opener



Art-Nr. Part No.	Länge Length
---------------------	-----------------

314/150	11 cm
---------	-------

Korkenzieher Corkscrews and Waiters Friends



Art-Nr.	Länge
Part No.	Length
315/150	13 cm



Kellnerkorkenzieher

aus Edelstahl 18/0, hochglänzend, mit Messer, Korkenzieher und Kapselhebern

Waiters Friend

18/0 stainless steel, mirror polished finish, with corkscrew knife and bottle openers

Art-Nr.	Länge
Part No.	Length
318/150	14,5 cm



Kellnerkorkenzieher

aus Edelstahl 18/0, hochglänzend, mit Korkenzieher und Kapselhebern

Waiters Friend

18/0 stainless steel, mirror polished finish, with corkscrew and bottle openers

Art-Nr.	Länge
Part No.	Length
453/195	19,5 cm



Hebelkorkenzieher

aus verchromten Messing, hochglänzend mit Kunststoffeinlagen abgesetzt, Drehflügel ist auch Kapselheber, schwere Qualität

Corkscrew

chrome plated brass, mirror polished with plastic, with bottle opener, extra heavy gauge

Art-Nr.	Länge
Part No.	Length
454/180	17,5 cm



Hebelkorkenzieher

aus verchromten Messing, hochglänzend, Drehflügel ist auch Kapselheber

Corkscrew

chrome plated brass, with bottle opener, mirror polished

Art-Nr.	Länge	Höhe
Part No.	Length	Height
375/001	18 cm	15 cm



Korkenzieher

aus Aluminiumguss, formschönes Gerät zum Öffnen von Weinflaschen

Cork Extractor

cast aluminium

Kapselheber

für die Wandmontage, aus gehärtetem Edelstahl 13/0, Werkstoff 1.4006, hochglänzend, extra schwere Qualität



Art-Nr. Part No.	Größe Size cm
361/001	7 x 4,5

Bottle Opener

wall fitting, 13/0 hardened stainless steel, mirror polished finish, extra heavy duty

Kapselheber

für die Wandmontage, hochglanzvernickelt, schwere Qualität



Art-Nr. Part No.	Höhe Height cm	Breite Width cm
359/001	10	5

Bottle Opener

wall fitting, nickel-plated mirror polished finish, heavy duty

Kapselheber / Dosenlocher

Serie POLARIS, mit seidenmatt poliertem Griff aus Edelstahl 18/10, Arbeitsteil aus hochglänzendem Edelstahl 18/0



Art-Nr. Part No.	Länge Length cm
925/185	18,5 cm

Bottle Opener

with hanging loop, handle 18/10 stainless steel, opener 18/0 stainless steel, mirror polished

Kapselheber

aus Edelstahl 18/0, hochglänzend, mit Griff aus schwarzem Polypropylen, mit Aufhängeöse



Art-Nr. Part No.	Länge Length cm
4071/145	14,5 cm

Bottle Opener

18/0 stainless steel, mirror polished finish, black polypropylene handle with hanging loop,

Kapselheber

hochglanzverchromt



Art-Nr. Part No.	Länge Length cm
353/010	10 cm

Bottle Opener

chrome plated, mirror polished finish

Kapselheber, flach

aus Edelstahl, glänzend poliert, Materialstärke 2,0 mm, schwere Qualität, Ätzung auf Anfrage, mit V-Öffnung am Speedring zum Herausziehen von festsitzenden Ausgießern aus Flaschen



Art-Nr. Part No.	Länge Length cm	Breite Width cm	Stärke Thickness mm
354/180	18	4	2,0 mm

Bar Blade/ Speed Bottle Opener

stainless steel, polished finish, material thickness 2.0 mm, heavy gauge, etching on request, with V-slot used for extracting pourers

Kapselheber, flach

aus Edelstahl, glänzend poliert, mit Grifffläche aus blauem Vinyl



Art-Nr. Part No.	Länge Length cm	Breite Width cm	Stärke Thickness mm
362/180	18	4	2,0 mm

Bar Blade/Bottle Opener

stainless steel, mirror polished finish, with blue vinyl cover for better grip

Flaschenverschlüsse Bottle Resealers



Art-Nr. Part No.	Breite Width	Länge gesamt Total Length
373/150	4,5 cm	15 cm

friedr. reller
Design Solingen



Kapselheber

aus gehärtetem Edelstahl, ergonomisch gestaltet für ermüdungsfreies Arbeiten

Bottle Opener

hardened stainless steel, ergonomic design

Art-Nr. Part No.	Länge Length cm	Breite Width cm	Höhe Height cm
360/055	5,5	3,7	1,6



Kapselheber mit Flaschenverschluss

zusammenklappbar, verchromter Stahl mit weicher Kunststoffdichtung

Bottle Opener and Resealer

chrome plated steel with soft plastic seal

Art-Nr. Part No.	Höhe gesamt Overall Height cm	Breite Width cm	Tiefe Depth cm	Höhe Behälter Container Height cm
326/240	23,5	14	8	16,5



Kronkorken- Auffangbehälter

für die Wandmontage, aus Edelstahl 18/10, seidenmatt gebürstet, mit verstärktem Rand, schwere Qualität

Bottle Cap Catcher

wall fitting, 18/10 stainless steel, matt polished finish, heavy gauge

Art-Nr. Part No.	Länge Length cm	Ø max. 2,8 cm
358/085	8,5 cm	2,8 cm



Flaschenverschluss

aus massivem Edelstahl, mit Gummiring

Wine Stopper

stainless steel with rubber ring

Art-Nr. Part No.	Ø dia. 3 cm	Höhe Height 4 cm
352/040	3 cm	4 cm



Flaschenverschluss

aus Polypropylen mit verchromtem Hebel, schließt tropfdicht, für Flaschen mit Ausguss-Ø maximal 2 cm

Bottle Resealer

Polypropylene with chrome plated lever, for bottlenecks internally up to 2 cm Ø

Art-Nr. Part No.	Ø dia. 3,5 cm	Höhe Height 5,5 cm
350/058	3,5 cm	5,5 cm



Sektflaschenverschluss

verchromt, hochglänzend

Champagne Bottle Resealer

chrome plated, mirror polished finish



contacto



Eiseimer Ice Buckets



contacto

Art-Nr. Part No.	∅ dia. cm	Höhe Height cm
170/100	1 l	12,5
170/200	2 l	15,5
170/300	3 l	17
170/500	5 l	20

170/917 Ersatzzange / spare tongs



Eiseimer

doppelwandig, vierteilig, ganz aus Edelstahl 18/10, seidenmatt poliert, mit Deckel, perforiertem Einsatz und Eiszange, schwere Qualität

Insulated Ice Bucket

18/10 stainless steel, satin polished finish, double walled, with lid, tongs and perforated drainer plate, heavy gauge

Art-Nr. Part No.	Höhe Height cm	∅ außen ∅ Outside cm
2366/300	3 l	20



Eiseimer, doppelwandig

doppelwandig, aus Edelstahl 18/10, außen hochglänzend, innen seidenmatt gebürstet, mit Tragebügel und doppelwandigem Deckel, Lieferung mit Zange (20 cm), schwere Qualität

Insulated Ice Bucket

18/10 stainless steel, outside mirror polished finish, inside satin polished finish, double walled including lid, with tongs (20cm), heavy gauge

Art-Nr. Part No.	∅ außen ∅ Outside cm	Höhe Height cm
2365/200	1,75 l	15



Eiseimer, doppelwandig

aus Edelstahl, seidenmatt gebürstet, Behälter doppelwandig, Deckel einwandig, mit Tragebügel, schwere Qualität

Insulated Ice Bucket

stainless steel, satin polished finish, double walled body, single walled lid, heavy gauge

Art-Nr. Part No.	Höhe Height cm	∅ außen ∅ Outside cm
2362/200	2 l	20

2362/714 Ersatzzange / Spare tongs



Eiseimer

Außenmantel aus hochglänzendem Edelstahl 18/0, Innenwandung aus weißem Kunststoff, mit braunem Acrylsichtdeckel, Kunststoff-Tragebügel, Lieferung mit Einsatz und Zange (14 cm)

Insulated Ice Bucket

18/0 stainless steel, mirror polished, with white plastic insulating sleeve, dark brown acrylic lid, plastic handle, with tongs (14cm) and drainer plate

Art-Nr. Part No.	∅ außen ∅ Outside cm	Höhe gesamt Overall Height cm
2364/140	1 l	13



Eiseimer

aus Edelstahl 18/10, hochglänzend, einwandig, vierteilig mit Deckel, perforiertem Einsatz und Zange

Ice Bucket

18/10 stainless steel, mirror polished finish, with lid, tongs and perforated drainer plate

Art-Nr. Part No.	∅ außen ∅ Outside cm	Höhe Height cm
2357/200	2 l	15



Eiseimer

aus Edelstahl, seidenmatt gebürstet, Behälter und Deckel doppelwandig, mit Tragebügel, schwere Qualität

Insulated Ice Bucket

stainless steel, satin polished finish, double walled body and lid, insulated, heavy gauge

Eiseimer

aus Edelstahl, hochglänzend, schwere Qualität, ideal auch als Tischabfallbehälter

Ice Bucket

stainless steel, mirror polished finish, also suitable as table top waste bin, heavy gauge



Art-Nr. Part No.		∅ oben ∅ Top cm	Höhe Height cm
391/120	1,1 l	11,5	12

Sektkühler/Eiseimer

aus Edelstahl, außen hochglänzend, innen matt poliert, mit gebördeltem Rand, schwere Qualität

Champagne Bucket

stainless steel, mirror polished, with open edge, heavy gauge



Art-Nr. Part No.	∅ dia.	Höhe Height
---------------------	-----------	----------------

Für Pikkolos oder als Eiseimer: / Ice Bucket
298/140 13,5 cm 13 cm

Für 0,75 l-Flaschen: / Champagne Bucket
299/210* 22 cm 20 cm

*Passt auf Sektkühlerständer 296/675, 259/750 (mit 259/194)

*Matches stand 296/675, 259/750 (with 259/194)

Eiseimer 4-teilig

aus Acrylglas, mit Deckel und Zange, Innenbehälter herausnehmbar

Ice Bucket

acrylic, with lid, tongs and drainer plate



Art-Nr. Part No.		∅ außen ∅ Outside cm	Höhe gesamt Overall Height cm
6786/200	1,8 l	14,5	14,5

Ersatzteile auf Anfrage.
Spare parts on request.

Eismühle

zur Zerkleinerung von Eiswürfeln, verchromt, mit Acryl-Behälter und kleiner Eisschaufel aus Kunststoff, schwere Qualität mit robustem Mahlwerk

Ice Crusher

chrome plated zinc alloy with s/s blades, with acrylic container and small plastic ice scoop, heavy gauge



Art-Nr. Part No.	Länge Length cm	Breite Width cm	Höhe Height cm	
1919/001	16	13,5	27	0,9 l

Ersatzteile auf Anfrage.
Spare parts on request.

Eiszerkleinerer

hochglanzverzinnt, mit hellem lackiertem Holzgriff, mit sechs Zinken

Ice Chipper

tin plated, with lacquered wooden handle - six prongs



Art-Nr. Part No.	Länge Length cm	Breite Width cm
1034/230	23,5 cm	6,3 cm

Eishammer

aus massivem Edelstahl 18/0, hochglänzend poliert, zum Trennen von Fabrikeiswürfeln im Barbetrieb

Ice Hammer

18/0 stainless steel, mirror polished finish, heavy gauge, to split factory ice



Art-Nr. Part No.	Höhe Height cm	∅ dia. cm	Gewicht Weight kg
1616/100	11	8,5	1

Cocktail-Shaker

Cocktail Shakers



Art-Nr. Part No.	∅ dia. cm	Höhe gesamt Overall Height cm
399/075	0,5 l	9,5

Ersatzglas: / Spare glass:		
399/901	0,5 l	9

Ersatzbecher: / Spare base:		
399/902	0,85 l	9,5

Angegeben ist das Nutzvolumen.
Refers to working capacity.



Boston Cocktailshaker

zweiteilig, aus hochglänzendem Edelstahl, mit Becher aus dickwandigem gehärtetem Glas

Boston Cocktail Shaker

stainless steel, mirror polished finish, with heavy thick tempered glass

Art-Nr. Part No.	∅ max. cm	Höhe gesamt Overall Height cm
398/040	0,4 l	9

Angegeben ist das Nutzvolumen.
Refers to working capacity.



Boston Cocktailshaker

zweiteilig, aus Edelstahl 18/10, hochglänzend, mit schwarzem Dichtungsring aus Santopren®, Becher aus dickwandigem Glas mit Cocktailvorschlägen (englisch) bedruckt

Boston Cocktail Shaker

18/10 stainless steel, mirror polished finish, with heavy thick glass with black Santopren® seal, with suggested cocktails

Art-Nr. Part No.	∅ max. cm	Höhe Height cm
63/025	0,25 l	7
63/035	0,35 l	7,5
63/050	0,5 l	8
63/070	0,7 l	8,5

Angegeben ist das Nutzvolumen.
Refers to working capacity.



Cobbler Cocktailshaker

dreiteilig, aus Edelstahl 18/10, hochglänzend, dichtschießend und leicht auseinander zunehmen, schwere Qualität

Cocktail Shaker

18/10 stainless steel, mirror polished finish, 3 piece, heavy gauge

Art-Nr. Part No.	∅ max. cm	Höhe gesamt Overall Height cm
397/070	0,5 l	9

Angegeben ist das Nutzvolumen.
Refers to working capacity.



Cobbler Cocktailshaker

dreiteilig, aus Edelstahl 18/10, drehbare Innenwandung mit Cocktailvorschlägen (englisch) bedruckt

Cocktail Shaker

18/10 stainless steel, 3 piece, with suggested cocktails

Art-Nr. Part No.	∅ max. cm	Höhe Height cm
390/050	0,8 l	9,5

Angegeben ist das Nutzvolumen.
Refers to working capacity.



Cobbler Cocktailshaker

dreiteilig, aus Edelstahl, hochglänzend, dichtschießend und leicht auseinander zunehmen, schwere Qualität

Cocktail Shaker

stainless steel, mirror polished finish, 3 piece

Art-Nr. Part No.	∅ max. cm	Höhe gesamt Overall Height cm
6785/075	0,5 l	9,5

Angegeben ist das Nutzvolumen.
Refers to working capacity.



Cobbler Cocktail-Shaker

dreiteilig, aus Acrylglas, weißer Aufdruck mit Maßstrichen und Zutatenangaben für die populärsten Cocktail-Drinks

Cocktail Shaker

acrylic, 3 piece, with measures, with suggested cocktails

Cocktail-Doppelmanß

aus klarem Polycarbonat, mit Graduierung bei 2 / 2,5 cl sowie 4 / 5 cl, nahezu unzerbrechlich



Art-Nr. Part No.	Portionsgröße cl	Portionsgröße cl	Höhe Height cm
2086/024	2 / 2,5	4 / 5	9

Cocktail Jigger

clear polycarbonate, graduated, virtually unbreakable

Cocktail-Doppelmanß

aus Edelstahl 18/10, hochglänzend, graduert, schwere Qualität



Art-Nr. Part No.	Portionsgröße cl	Höhe Height cm
2090/024	2,0 / 4	7,3
2090/025	2,5 / 5	8,4

Cocktail Jigger

18/10 stainless steel, mirror polished, graduated, heavy gauge

Cocktail-Doppelmanß

aus Edelstahl 18/10, seidenmatt poliert, beide Maße innen graduert, schwere Qualität



Art-Nr. Part No.	Portionsgröße cl	Höhe Height cm
1565/050	3 / 5	8,5

Cocktail Jigger

18/10 stainless steel, satin polished finish, graduated inside, heavy gauge

Skalierung: alle 10 ccm (=ml)
Graduated every 10 ml

Mini-Rührbesen

aus Edelstahl, optimal zum Zubereiten von kleinsten Mengen feiner Saucen und Eiern, ideal auch als Cocktail-Rührbesen



Art-Nr. Part No.	Länge Length
828/200	20 cm

Mini Whisk

stainless steel

Cocktailsieb

aus Edelstahl, hochglänzend



Art-Nr. Part No.	Länge Length	Ø max.
2096/155	15,5 cm	11 cm

Cocktail Strainer

stainless steel, mirror polished finish

Cocktailsieb

aus Edelstahl 18/10, hochglänzend, schwere Qualität



Art-Nr. Part No.	Länge Length cm	Ø dia. cm
2087/210	21	8,5

Cocktail Strainer

18/10 stainless steel, mirror polished finish, heavy gauge

Cocktail-Set

aus Edelstahl 18/10, Halterung seidenmatt gebürstet, Sieb, Öffner, Messer und Zange aus hochglänzendem Edelstahl 18/0, Griffe aus Edelstahl 18/10, edles, funktionelles Design, schwere Qualität



Art-Nr. Part No.	Länge Length cm	Breite Width cm	Höhe gesamt Overall Height cm
2099/004	13	7	17

Cocktail Set

18/10 stainless steel, satin brushed finish frame, strainer, bottle opener, knife and tongs made of mirror polished 18/0 stainless steel, handles made of 18/10 stainless steel

Cocktail- und Barbedarf

Cocktail / Bar Sundries



Art-Nr.	Länge
Part No.	Length
182/180	18 cm



Eiszange

aus Edelstahl , hochglänzend, fugenlos

Ice Tongs

stainless steel, mirror polished finish, one piece

Art-Nr.	Länge
Part No.	Length
179/180	18 cm



Eiszange

aus Edelstahl 18/10, hochglänzend, fugenlos

Serrated Ice Tongs

18/10 stainless steel, mirror polished finish, one piece

Art-Nr.	Länge
Part No.	Length
164/160	16 cm



Eiszange

aus Edelstahl 18/10, hochglänzend, fugenlos, schwere Qualität

Serrated Ice Tongs

18/10 stainless steel, mirror polished finish, one piece, heavy gauge

Art-Nr.	Länge
Part No.	Length
2370/140	14 cm



Eiszange

aus Edelstahl, außen matt poliert

Ice Tongs

stainless steel, satin finished outside

Art-Nr.	Stiellänge	∅ Schaufel	Schaufellänge
Part No.	Handle Length	∅ Scoop	Scoop Length
	cm	cm	cm
2097/250	26,5	5	8



Eisschaufel

aus Edelstahl 18/10, hochglänzend, mit 3 mm-Lochung, schwere Qualität

Ice & Bar Scoop

18/10 stainless steel, mirror polished finish, 3mm perforations, heavy gauge

Art-Nr.	Schaufelmaß	Länge gesamt	Portionsgröße
Part No.	Scoop dimension	Total Length	
	cm	cm	
1035/110	12 x 6	21	0,1 l
1035/140	14 x 7,5	23	0,2 l
1035/155	15,5 x 8,5	24,5	0,25 l
1035/180	18 x 10	29	0,35 l
1035/220	22 x 13	35	0,5 l



Eis-/Mehrzweckschaufel

aus Edelstahl 18/10, hochglänzend, fugenlose Verbindung von Schaufel und Hohlgriff, mit Aufhängeöse, extra schwere Qualität

Scoop

18/10 stainless steel, mirror polished, seamless fixed handle with hanging loop, extra heavy gauge

Art-Nr.	Länge	∅ Schaufel	Schaufellänge
Part No.	Length	∅ Scoop	Scoop Length
	cm	cm	cm
1031/100	18,5	5	10



Eisschaufel

aus Edelstahl, hochglänzend, mit 5 mm-Lochung, mit handlichem Hohlgriff, schwere Qualität

Ice Scoop

stainless steel, mirror polished, 5 mm perforations, with hollow handle

Mehrzweckschaufel

aus glasklarem Polycarbonat, ideal als Eisschaufel und zum Abfüllen in schmale Behältnisse zu verwenden

Scoop

clear polycarbonate



Art-Nr. Part No.	Schaufelmaß Scoop dimension cm	Länge gesamt Total Length cm	Portionsgröße Total Volume l
5848/175	11 x 7	25,5	0,175 l

Barlöffel

Edelstahl, hochglänzend, mit gedrehtem Stiel

Cocktail Spoon

stainless steel, mirror polished finish



Art-Nr. Part No.	Länge Length cm
267/280	28 cm

Barlöffel / Stirrer

aus Edelstahl 18/10, hochglänzend poliert, hochwertige Qualität

Cocktail Spoon

18/10 stainless steel, mirror polished finish



Art-Nr. Part No.	Länge Length cm
2085/250	25 cm

Barlöffel

Edelstahl

Cocktail Spoon

stainless steel



Art-Nr. Part No.	Länge Length cm
2083/280	28,5

Barlöffel

Edelstahl

Cocktail Spoon

stainless steel



Art-Nr. Part No.	Länge Length cm
2084/245	24,5

Barlöffel mit Zuckerstößel

aus Edelstahl, extra schwere Qualität

Cocktail Spoon

with sugar crusher, stainless steel, extra heavy gauge



Art-Nr. Part No.	Länge Length cm	Ø dia. cm
2093/280	28	2

Probiergabel

aus Edelstahl 18/10

Tasting Fork

from 18/10 stainless steel



Art-Nr. Part No.	Länge Length cm
2089/230	23



Art-Nr.	Länge
Part No.	Length
265/195	19 cm



Trinklöffel

aus Edelstahl 18/10, hochglänzend, Löffel und Trinkhalm zugleich

Drinks Spoon

18/10 stainless steel, mirror polished finish, spoon and drinking straw combined

Art-Nr.	Länge
Part No.	Length
2088/001	20 cm



Longdrink-Löffel

aus Edelstahl 18/10

Long Drink Spoon

from 18/10 stainless steel

Art-Nr.	Länge
Part No.	Length
1666/072	20 cm

Preis je Stück. Besteck wird nur dutzendweise abgegeben.

Priced each. Only available in dozens.



Limonadenlöffel

Besteckserie KATJA aus Edelstahl 18/10, hochglänzend

Sundae Spoon

18/10 stainless steel, mirror polished finish

Art-Nr.	Länge
Part No.	Length
1999/072	22 cm

Preis je Stück. Besteck wird nur dutzendweise abgegeben.

Priced each. Only available in dozens.



Limonadenlöffel

Besteckserie LOUISA aus Edelstahl 18/10, hochglänzend

Sundae Spoon

18/10 stainless steel, mirror polished finish

Art-Nr.	Länge
Part No.	Length
1777/072	19,5 cm

Preis je Stück. Besteck wird nur dutzendweise abgegeben.

Priced each. Only available in dozens.



Limonadenlöffel

Besteckserie LUNA, aus Edelstahl 18/10, hochglänzend

Sundae Spoon

18/10 stainless steel, mirror polished finish

Art-Nr.	Länge
Part No.	Length
1277/200	20 cm



Latte Macchiato Löffel

aus Edelstahl 18/10, mit Prägung "Latte" auf dem Griff

Latte spoon

18/10 stainless steel, stamped "Latte"

Art-Nr.	Höhe	Ø innen	
Part No.	Height	Ø Inside	
	cm	cm	
2080/100	10	8	0,5 l
2080/140	14	8	0,7 l



Löffel-/Trinkhalm-Becher

aus Edelstahl 18/10, außen seidenmatt poliert, innen hochglänzend, mit kleinem offenen Rand, universell einsetzbarer Zylinder für Löffel, Trinkhalme, Eisportionierer, Dressings u.ä., schwere Qualität

Spoon Container

18/10 stainless steel, outside satin polished, inside mirror polished, small open edge, multi purpose for sundae spoons, drinking straws, dressings etc., heavy gauge

Zitrus-/Limettenschneider

aus Aluminiumguss, Schneidmesser aus Edelstahl, mit Gummifüßen, die hier extra ergänzte Führung des Schlittens über Edelstahlhülsen vermeidet übliche Aluminiumschlieren an den Holmen, schneidet perfekte Stücke aus Limetten, Zitronen oder anderen Früchten



Art-Nr. Part No.	Länge Length cm	Breite Width cm	Höhe Height cm	Segmente Portions
577/008	20	25	41	8
577/906	Ersatzschneideinsatz 6 Segmente / Spare cutter set 6 segments			
577/908	Ersatzschneideinsatz 8 Segmente / Spare cutter set 8 segments			

Citrus / Lime Wedger

cast aluminium, stainless steel blades, rubber feet, extra stainless steel tubes prevent the usual discolouring of aluminium, cuts perfect wedges of lemons, limes or other citrus fruit

Zitrus- / Limettenpresse

ganz aus Edelstahl 18/10, daher uneingeschränkt spülmaschinenfest, erfüllt alle hygienischen Anforderungen, sehr schwere Qualität



Art-Nr. Part No.	Länge Length cm	∅ innen ∅ Inside cm	Stiellänge Handle Length cm
806/220	22	7	13

Limetten können auch mit nach unten gerichteter Schnittseite gepresst werden.
Limes can be pressed upside down.

Citrus Press

18/10 stainless steel, therefore dishwasher safe, very durable and sturdy quality

Cocktailmesser

Serie POLARIS, Griff aus seidenmatt poliertem Edelstahl 18/10, gezahnte Klinge aus hochglänzendem, geschärftem Edelstahl 18/0, mit zwei Zinken zum Aufspießen von Zitrusseiben



Art-Nr. Part No.	Klingenlänge Blade cm	Länge Length cm
994/220	10,5 cm	22 cm

Bar Knife

with hanging loop, handle 18/10 stainless steel, satin polished, blade 18/0 stainless steel, serrated with two prongs

Fadenschneider/Julienne

mit schwarzem, glasfaserverstärktem Polyamid-Griff, aus extra geschärftem Edelstahl 18/0; zur Herstellung dünner Streifen aus Gemüse oder Zitruschalen



Art-Nr. Part No.	Länge Length cm
2247/140	14 cm

Zester

18/0 stainless steel, extra sharp

Barzange

aus Edelstahl 18/0, hochglänzend, extra schwere Qualität



Art-Nr. Part No.	Länge Length cm
225/180	18 cm

Champagne Opener

18/0 stainless steel, mirror polished finish, heavy gauge



Art-Nr. Part No.	Länge Length cm	Breite Width cm	Höhe Height cm
808/001	18	13	29

Für marktübliche Caipirinha-Gläser mit maximal 7 cm Bodendurchmesser und 13 cm Höhe
For usual caipirinha glasses with base diameter up to 7 cm and 13 cm maximum height.



Limettenpresse

aus verchromtem Stahl und Kunststoff, 35 mm Stößel aus schwarzem Polypropylen, speziell zum massenhaften Zubereiten von Caipirinha und Mojito direkt im Glas konzipiert

Lime Press

chrome plated steel with 35 mm black polypropylene muddler, especially for squeezing limes in Caipirinha and Mojito glasses

Art-Nr. Part No.	Länge Length cm
gezahnt: / fine toothed: 2092/220	22 cm



Caipirinha-Stößel

aus unbehandeltem, naturbelassenen Buchenholz, presst Zitrusfrüchte in Cocktailgläsern leicht aus, ausgeprägte Zahnung für ein optimales Pressergebnis

Muddler

untreated, natural beechwood, easily squeezes citrus fruits into cocktail glasses due to ridged surface

Art-Nr. Part No.	Länge Length cm	Ø dia. cm
glatter Kopf: / smooth: 2091/220	22	2,7
radial gezahnt: / serrated: 2091/222	22,5	2,7
gezahnt: / fine toothed: 2091/225	22,5	2,7

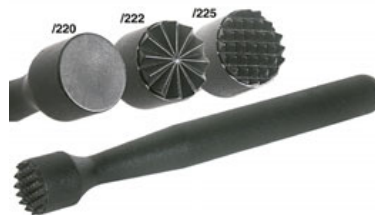

Caipirinha-Stößel

aus griffigem schwarzem Polypropylen, spülmaschinengeeignet

Muddler

black polypropylene, dishwasher safe

Art-Nr. Part No.	Ø außen Ø Outside cm	Ø Loch Ø Hole cm	Ø Glas max. Ø Glass max. cm
5867/085	10	1,8	8,5



Rührkappe 'Caipi Cap'®

aus Edelstahl 18/10, daher spülmaschinenfest, hochglänzend poliert, das 'Caipi Cap' wird auf das Glas aufgesetzt und durch die Öffnung kann der Caipirinha oder der Mojito mit einem Löffel gerührt werden, hygienische Alternative zum Auflegen der Hand auf das Glas

Caipirinha Lid

18/10 stainless steel, mirror polished, the 'Caipi Cap'® is a hygienic alternative to handling the Caipirinha or Mojito glass during stirring

Bar-Caddy

aus schwarzem ABS-Kunststoff mit Fächern für Strohhalme, Utensilien, Dosierflaschen, Cocktailservietten 25 x 25 cm 1/4 Falz (12,5 x 12,5 cm)

Bar Caddy

black ABS plastic, stores straws, utensils, bottles, beverage napkins 10"x10" 1/4 folded



Art-Nr. Part No.	Länge Length cm	Breite Width cm	Höhe Height cm
2098/004	24	15	10

Mix-/Vorratsbehälter

Behälter und Deckel aus Polypropylen, farbige Ausgießer aus SAN-Kunststoff mit 11 mm Ø Ausgussöffnung, Lieferung jeweils im Satz bestehend aus einem weißen 1 Liter Behälter mit buntem, gleichfarbigem Deckel und Ausgussteil; zum Lagern, Mixen und Ausschchenken von Flüssigkeiten

Drinks Mixer System

polypropylene bottle and lid, coloured pourer SAN (plastic), nozzle 11 mm diameter, capacity 1 L, set includes a white bottle with lid and pourer of same colour, for storage, mixing and serving drinks



Art-Nr. Part No.	Höhe Height cm	Ø dia. cm	Farbe Colour
5843/101	33,5	9	braun/brown
5843/103	33,5	9	weiß/white
5843/104	33,5	9	gelb/yellow
5843/105	33,5	9	rot/red
5843/106	33,5	9	orange
5843/107	33,5	9	blau/blue
5843/109	33,5	9	grün/green

Satz für 1,0 l Volumen: / Sets for 1 L capacity:

5843/101	33,5	9	braun/brown
5843/103	33,5	9	weiß/white
5843/104	33,5	9	gelb/yellow
5843/105	33,5	9	rot/red
5843/106	33,5	9	orange
5843/107	33,5	9	blau/blue
5843/109	33,5	9	grün/green

Ausgießer auf Anfrage.
Spare nozzles on request.

Salz-/Zuckerumrander für Cocktailgläser

aus schwarzem ABS-Kunststoff, drei Schalen, davon eine mit Schaumstoffeinlage zum Befeuchten, platzsparend zusammenschiebbar

Cocktail Glass Rimmer

black ABS, three rimmers of which the upper one is used to moisten the glass



Art-Nr. Part No.	Breite Width cm	Höhe Height cm	Ø Glas max. Ø Glass max. cm
2094/140	20	7	14

Flair Bottle

aus weißem Copolymer-Butadien-Styrol, zum Show-Mixen (flair bartending)

Flair Bottle

from white styrene-butadiene, for flair bartending



Art-Nr. Part No.	Ø dia. cm	Höhe Height cm
1477/075	0,75 l	8 28,5

Ausgießer bitte separat bestellen / Please order pourer separately:
5852/001

Zum Herausziehen der Ausgießer empfehlen wir den Spezial-Kapselheber von Seite 394: / For extracting the pourer, we recommend the bar blade from page 394: 354/180

Bitterflasche

aus dickem Glas im Art Déco Stil, mit Spritzausgießer zur tropfen- oder spritzerweisen Dosierung von Cocktail-Bitter wie Angostura- oder Orangenbitter

Bitters Dash Bottle

heavy gauge glass, with pourer for dashing concentrated bitters such as Angostura bitters into cocktails



Art-Nr. Part No.	Länge Length cm	Breite Width cm	Höhe Height cm
1478/200	6	5	18,5 0,2 l

Flaschenausgießer Pourers



Art-Nr. Part No.	Länge Length	Ø Durchlauf Ø Nozzle
---------------------	-----------------	-------------------------

Ohne Kläppchen: / Fast pour:		
367/100	12 cm	8 mm

Mit Kläppchen: / With flap:		
367/101	12 cm	8 mm

gebogenes Rohr: / Goose flow:		
367/102	12 cm	8 mm



Flaschenausgießer

aus Edelstahl, hochglänzend, mit Polypropylen-Pfropfen, mit Entlüftungsrohr, geeignet für alle Flüssigkeiten, für 0,7 bis 1,0 l-Flaschen

Freeflow Pourers

stainless steel, mirror polished finish, with polypropylene cork, with breather tube for smooth flow, for bottles from 0.7 - 1 L

Art-Nr. Part No.	Länge Length	Ø dia. cm	Ø Durchlauf Ø Nozzle mm
365/300	11	4	5



Flaschenausgießer, groß

aus Edelstahl mit Gummilamelle, für 3 Liter Flaschen mit größeren Flaschenöffnungen von etwa 25-35 mm, mit Entlüftungsrohr

Freeflow Pourer

stainless steel, rubber cork, for 3 litre bottles (with a neck of 25 to 35 mm), with breather tube for smooth flow

Art-Nr. Part No.	Länge Length	Ø Durchlauf Ø Nozzle
5845/080	11	8



Flaschenausgießer, selbstschließend

aus Edelstahl, Lufröhre aus Kunststoff, die Klappe hat ein Gegengewicht und öffnet und schließt selbstständig beim Neigen der Flasche

Freeflow Pourer with flap

stainless steel, plastic breather tube for smooth flow, the lid has a counterweight which opens or closes the flap automatically when pouring

Art-Nr. Part No.	Länge Length	Ø Durchlauf Ø Nozzle
5847/001	7,5 cm	6 mm



Flaschenausgießer

aus verchromtem SAN-Kunststoff, für 0,75 l bzw. 1 l-Flaschen, nicht geeignet für Anischnaps, Dosierung durch Unterbrechung der Luftzufuhr am Belüftungsloch

Freeflow Pourer

medium speed, SAN (plastic), chrome plated, for 0.75 and 1 L bottles, not suitable for aniseed

Art-Nr. Part No.	Portionsgröße	Ø Durchlauf Ø Nozzle	Länge Length
5844/021	2 cl	6 mm	10
5844/040	4 cl	6 mm	10



Kugelmaßausgießer

aus Polystyrol, dosierbar durch Kugelventil, für 0,75 l bzw. 1 l-Flaschen, nicht geeignet für Anischnaps

Measure Pourers

polystyrene, with black collar, for 0.75 and 1 L bottles, not suitable for aniseed, not UK Government stamped

Art-Nr. Part No.	Länge Length	Ø Durchlauf Ø Nozzle	Farbe Colour
5852/001	7	4 mm	schwarz/black
5852/002	7	4 mm	neutral
5852/004	7	4 mm	gelb/yellow
5852/005	7	4 mm	rot/red
5852/007	7	4 mm	blau/blue
5852/009	7	4 mm	grün/green



Universalausgießer

aus Polyethylen, passend auf 0,7 und 1,5 l Flaschen, Dosierung durch Unterbrechung der Luftzufuhr am Belüftungsloch

Pourer

polyethylene, suitable for 0.7 L and 1.5 L bottles

Neonfarben: / Neon Colours:			
5852/036	7	4 mm	gelb/yellow
5852/038	7	4 mm	orange
5852/039	7	4 mm	pink

Ausgießer, automatisch

dosiert Spirituosen in Zeitintervallen ohne die Flasche Heben und Senken zu müssen

Automatic Pourer

not UK government stamped



Art-Nr. Part No.	Portionsgröße	Länge Length cm	Farbe Colour
5853/021	2 cl	14,5	schwarz/black

Flaschenausgießer

aus Edelstahl 18/10, hochglänzend, mit Naturkork-Pfropfen geeignet für alle Flüssigkeiten, mit Entlüftungsröhr, für 0,7 bis 1,0 l-Flaschen

Freeflow Pourers

18/10 stainless steel, mirror polished finish, with natural cork and breather tube for smooth flow, for bottles from 0.7 - 1.0 L



Art-Nr. Part No.	Länge Length	Ø Durchlauf Ø Nozzle
Ohne Kläppchen: / Fast pour:		
369/090	9 cm	8 mm
Mit Kläppchen: / With flap:		
369/091	9 cm	8 mm

Soft-Flaschenausgießer

aus Edelstahl 18/10, hochglänzend, mit weichem Silikonpfropfen, geeignet für alle Flüssigkeiten, mit Entlüftungsröhr, für 0,7 bis 1,0 Liter Flaschen

Pourer

18/10 stainless steel, mirror polished finish, silicone cork, with breather tube for smooth flow



Art-Nr. Part No.	Länge Length	Ø Durchlauf Ø Nozzle
364/110	11 cm	7 mm

Ausgießer für Samtkragen

aus silberfarbenen beschichtetem Messing, spitz auslaufendes konisches Gießrohr, Naturkorken, passend auf 0,7 und 1,5 l Flaschen

Samtkragen Pourer

silver coloured brass, natural cork, matches 0.7 L and 1.5 L bottles, "Samtkragen" is a special West German drink, not UK government stamped



Art-Nr. Part No.	Länge Length cm
5849/100	10,5

Flaschenausgießer, aufschraubbar

aus Edelstahl, konisch zulaufendes Gießrohr, mit Kläppchen, zum Aufschrauben auf Flaschengewinde

Pourer

stainless steel, with metal cap, screw fitting, not UK government stamped



Art-Nr. Part No.	Länge Length cm	Ø dia. cm
5854/028	9	2,8
5854/032	9	3,2

Spritzausgießer

zum Dosieren von Spritzern ("Dashes"), Naturkorken mit Kunststoff

Dash Pourer

cork with plastic, for pouring tiny portions of liquid



Art-Nr. Part No.	Länge Length cm	Ø Durchlauf Ø Nozzle
5859/050	5,5 cm	20 mm

Ausgießerbürste

verzinkter Stahldraht, mit Besatz aus weißem Nylon, mit Öse, geeignet zur Reinigung von Flaschenausgießern und Schläuchen

Pourer Brush

nickel plated wire steel, white nylon bristles, with hanging loop, for cleaning pourers and tubes



Art-Nr. Part No.	Länge gesamt Total Length cm	Ø dia. cm	Besatzlänge Brush Head cm
5886/060	30	6 mm	10
5886/080	30	8 mm	10

Art-Nr. Part No.	Breite Width	Höhe Height
Für eine Flasche: / For a single bottle:		
341/001	1,6 cm	32 cm
Für 3 Flaschen: / For 3 bottles:		
341/003	28 cm	31 cm

Für 2-3 Liter Flaschen mit Ring (ohne Abb.): / For 2-3 L bottles with ring (not shown):		
347/003	13,5 cm	35 cm



Flaschenhalterung für Wandmontage

aus Aluminium, für 0,75 l bzw. 1 l-Flaschen, Höhe verstellbar von 32-45 cm

Wall Bracket

aluminium, for 0.7 to 1 L bottles, adjustable between 32-45 cm

Art-Nr. Part No.	Breite Width	Höhe Height
342/001	1,8 cm	32 cm



Flaschenhalterung für Thekenmontage

aus Aluminium, für 0,75 l bzw. 1 l-Flaschen, Höhe verstellbar von 32-45 cm

Shelf Bracket

aluminium, for 0.7 to 1 L bottles, adjustable between 32-45 cm

Art-Nr. Part No.	∅ dia. cm	Länge Length cm
Aus verchromtem Messing, nicht geeignet für Anischnaps: / Chrome plated brass, not suitable for aniseed:		
338/002	2 cl	7,5 15,5



Spirituosen-Dosierer

mit Kautschukpfropfen, für 0,75 l bzw. 1 l-Flaschen, schwere Ausführung

Spirit Measure

for 0.7 to 1 L bottles, with rubber cork, heavy weight, not UK Government stamped

Art-Nr. Part No.	∅ dia. cm	Länge Length cm
344/020	2 cl	5,5 15
344/040	4 cl	5,5 15



Spirituosen-Dosierer

aus schwarzem Spezialkunststoff, Pfropfen in drei Größen auswechselbar (siehe Art. 349), Lieferung mit Standardpfropfen für 0,75 l bzw. 1 l-Flaschen, nicht geeignet für Anischnaps

Spirit Measure

special black plastic, with standard cork, 3 sizes of interchangeable corks, for 0.7 to 1 L bottles, not suitable for aniseed, not UK Government stamped

Art-Nr. Part No.	∅ dia. cm	Länge Length cm
345/020	2 cl	5,5 cm 16 cm



Spirituosen-Dosierer

mit Zählwerk, für 0,75 l bzw. 1 l-Flaschen,

Spirit Measure

with counter, for 0.75 to 1 L bottles, matches brackets 341, 342, not UK Government stamped

Art-Nr. Part No.	Länge Length	∅ max.
für 0,75 l-Flaschen: / for 0.75 L bottles:		
349/075	3,2 cm	2,7 cm
für 2 l-Flaschen: / for 2 L bottles:		
349/200	3,2 cm	2,9 cm
für 3 l-Flaschen: / for 3 L bottles:		
349/300	3,8 cm	3,4 cm
für 4 l-Flaschen: / for 4 L bottles:		
349/400	4 cm	3,4 cm



Wechselfropfen

aus schwarzem Spezialkunststoff, in drei Größen, für Spirituosen-Dosierer 344

Cork

special black plastic, matches spirit measures 344

Barmatte

aus schwarzem lebensmittelgeeignetem Gummi, Abstellflächen mit langen Noppen, spülmaschinenfest



Bar Mat

food safe black rubber, dishwasher safe

Art-Nr. Part No.	Länge Length cm	Breite Width cm	Höhe Height cm
370/450	45	30	1

Die schmale Matte hat eine separate Fläche mit kurzen Noppen 8 x 8 cm für Flaschen: /

The small mat has a separate area of 8 x 8 cm for bottles:

370/770	77	9	1,5
---------	----	---	-----

Barmatte, Rollenware

aus weichem, transparenten EVA-Kunststoff, vermeidet Glasbruch beim Absetzen und beschleunigt den Trockenvorgang waschbar bei +50°C- pflegeleicht, zuschneidbar



Bar Mat

soft transparent EVA plastic, reduces glass breakages, speeds up the drying process, can be washed at +50°C, can be cut to measure

Art-Nr. Part No.	Breite Width cm	Länge Length m
5839/500	61 cm	5 m

Gläserabtropfmatte

aus starrem Polypropylen, beliebig zusammensteckbar, Lochgröße: 2 x 2 cm, 4 mm Bodenabstand ermöglicht das ungehinderte Abfließen des Tropfwassers, stabile Qualität

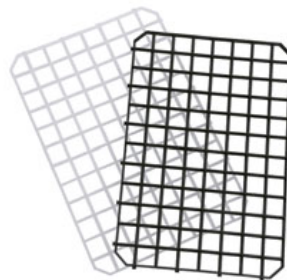

Bar Mats

polypropylene, can be fitted together to make bar tops and shelves positively glow with colour

Art-Nr. Part No.	Länge Length cm	Breite Width cm	Höhe Height cm
---------------------	-----------------------	-----------------------	----------------------

Naturweiß: / Natural White:

2081/001	31,5	21	0,8
----------	------	----	-----

Schwarz: / Black:

2081/002	31,5	21	0,8
----------	------	----	-----

Neonfarben (leuchten unter UV-Licht) auf Anfrage.
Neon colours (glow under UV light) available on request.

Gläserabtropfmatte

aus schwarzem Polyvinylchlorid (PVC), aneinander steckbar



Bar Mat

black PVC, interlockable

Art-Nr. Part No.	Größe Size cm
5868/033	33 x 33

Barregal

aus Edelstahl, zur Wandmontage, Getränkeflaschen sind so schnell erreichbar

Bottle Holder

stainless steel, wall fitting



Art-Nr. Part No.	Länge Length cm	Höhe Height cm	Tiefe Depth cm
einreihig, Fachtiefe 9 cm: / single rack, depth 9 cm:			
7551/056	56	15	10
7551/082	82	15	10
7551/107	107	15	10

Montagesatz zum Umrüsten auf Hängeleisten / Adapter set with hanging racks:

7551/901	25	3,5
----------	----	-----

Spirituosenlineal

Schablonen passend zu den 50 gängigsten Spirituosenflaschen, in 2 cl Schritten graduiert, schnelles Ablesen des verbliebenen Flascheninhalts

Liquor Bottle Ruler

templates for the most common liquors bottles, graduated each 2 cl, allows swift inventory of consumed liquors



Art-Nr. Part No.	Länge Length cm	Breite Width cm
7548/050	30	7,5

Steakbestecke Steak Cutlery



contacto

Art-Nr.	Länge	
Part No.	Length	
1999/002	19 cm	Gabel/Fork
1999/078	22 cm	Messer/Knife

Preis je Stück. Besteck wird nur dutzendweise abgegeben.
Priced each. Only available in dozens.



Steakbesteck

Besteckserie LOUISA, Tafelgabel aus Edelstahl 18/10

Steak Cutlery

18/10 stainless steel table fork

Art-Nr.	Länge	
Part No.	Length	
4444/002	19,5 cm	Gabel/Fork
4444/003	22,5 cm	Messer/Knife

Preis je Stück. Besteck wird nur dutzendweise abgegeben.
Priced each. Only available in dozens.



Pizza-/Steakbesteck LUNA

Gabel aus Edelstahl 18/10, hochglänzend, schwere Qualität

Steak Cutlery Set

18/10 stainless steel fork, mirror polished finish, heavy gauge

Art-Nr.	Länge	
Part No.	Length	
3333/012	22 cm / 20 cm	
3333/003	Einzelnes Steakmesser / Single steak knives	

Set mit je 6 Messern (22 cm) und 6 Gabeln (20 cm) im weißen Karton: / Set of 6 knives (8¾") and 6 forks (8"), plain boxed:



Pizza-/Steakbesteck

aus Edelstahl 18/0, mit schwarzen POM-Griffen, spülmaschinengeeignet

Steak Cutlery Set

18/0 stainless steel, mirror polished finish, with POM handles, dishwasher proof

Art-Nr.	Länge
Part No.	Length
1190/003	21 cm



Pizzamesser

ganz aus Edelstahl 18/0, mit gezahnter Klinge

Pizza Knife

18/0 stainless steel, serrated blade

Art-Nr.	Klingenlänge	Klingenlänge	Länge gesamt
Part No.	Blade	Blade	Total Length
	cm	Zoll	cm
7784/245	12	5"	24,5



Steak-/ Tomatenmesser

Serie ERGONOM, aus Edelstahl 18/0, Griff aus Edelstahl 18/10, fugenlos, mit gezahnter Klinge

Steak / Tomato Knife

18/10 stainless steel handle, ergonomically designed, 18/0 stainless steel blade with serrated edge

Steak-/Pizzamesser

aus Edelstahl 18/0, mit Griff aus schwarzem ABS-Kunststoff, mit extrascharfer, fein-gezahnter Klinge

Steak Knife

18/0 stainless steel, with black ABS handle, finely serrated edge



Art-Nr. Part No.	Länge Length
5577/003	22 cm

Steakmesser

aus Edelstahl 18/0, mit Griff in Pistolenform aus Edelstahl 18/10, fugenlos, mit gezahnter Klinge bis zur Spitze

Steak Knife

18/0 stainless steel blade, 18/10 stainless steel handle, serrated edge



Art-Nr. Part No.	Länge Length
5555/003	23 cm

Preis je Stück. Besteck wird nur dutzendweise abgegeben.

Priced each. Only available in dozens.

Steakmesser

mit gezahnter Klinge, mit schwarzem Griff aus POM, spülmaschinengeeignet

Steak Knife

serrated, black POM handle, dishwasher safe



Art-Nr. Part No.	Klingenlänge Blade Length	Klingenlänge Blade Length	Länge gesamt Total Length
	cm	Zoll	cm
4666/230	12	4½"	23

Steak-/Küchenmesser

mit Wellenschliff, geschmiedete Klinge aus Messerstahl, vernietet und verschweißter Griff aus schwarzem Melamin spülmaschinenfest

Steak/Vegetable Knife

serrated



Art-Nr. Part No.	Klingenlänge Blade Length	Klingenlänge Blade Length	Länge gesamt Total Length
	cm	Zoll	cm
4608/115	11,5	4½"	21,5

Steakmesser, groß

mit gezahnter Klinge, mit extra großem Griff aus Holzimitat, spülmaschinengeeignet

Steak Knife

serrated, large wood imitation handle, dishwasher safe



Art-Nr. Part No.	Klingenlänge Blade Length	Klingenlänge Blade Length	Länge gesamt Total Length
	cm	Zoll	cm
4660/245	12,5	5"	24,5



Besteck LUNA
LUNA Cutlery

- 26 Teile
- 26 piece
- aus Edelstahl 18/10
- 18/10 stainless steel

- Serie **1777**
- Range **1777**



Santorini

Besteck SANTORINI · 10 Teile · aus Edelstahl 18/10 · Serie **1333**
SANTORINI Cutlery · 10 piece · 18/10 stainless steel · Range **1333**



Louisa

Besteck LOUISA · 21 Teile · aus Edelstahl 18/10 · Serie **1999**
LOUISA Cutlery · 21 piece · 18/10 stainless steel · Range **1999**



Besteck KATJA	·	17 Teile	·	aus Edelstahl 18/10	·	Serie 1666
KATJA Cutlery	·	17 piece	·	18/10 stainless steel	·	Range 1666



Besteck ISABELLA	·	15 Teile	·	aus Edelstahl 18/0	·	Serie 404
ISABELLA Cutlery	·	15 piece	·	18/0 stainless steel	·	Range 404



Besteck SOPHIE	·	5 Teile	·	aus Edelstahl 18/0	·	Serie 1111
SOPHIE Cutlery	·	5 piece	·	18/0 stainless steel	·	Range 1111































Besteck <i>Atlantic</i>	·	7 Teile	·	aus Edelstahl 18/0	·	Serie 1188
<i>Atlantic</i> Cutlery	·	7 piece	·	18/0 stainless steel	·	Range 1188



Besteck Campus	·	7Teile	·	aus Edelstahl 18/0	·	Serie 1122
Campus Cutlery	·	7piece	·	18/0 stainless steel	·	Range 1122



Besteck event	·	7 Teile	·	aus Edelstahl 18/0	·	Serie 1133
event Cutlery	·	7 piece	·	18/0 stainless steel	·	Range 1133

Teilnr. Part No.	VE packed		€	Santorini 1333 18/10	Louisa 1999 18/10	Luna 1777 18/10	Katja 1666 18/10	Isabella 404 18/0	Sophie 1111 18/0	Atlantic 1188 18/0	Campus 1122 18/0	event 1133 18/0
/003	Tafelmesser table knife	12										
/002	Tafelgabel table fork	12										
/001	Tafellöffel table spoon	12										
/007	Kaffeelöffel tea spoon	12										
/064	Kuchengabel cake fork	12										
/006	Dessertmesser dessert knife	12										
/005	Dessertgabel dessert fork	12										
/004	Dessertlöffel dessert spoon	12										
/009	Mokkalöffel coffee spoon	12										
/089	Tassenlöffel soup spoon	12										
/055	Zucker-/Käselöffel sugar/cheese spoon	1										
/072	Limonadenlöffel sundae spoon	12										
/052	Eislöffel ice cream spoon	12										
/088	Eierlöffel egg spoon	12										
/059	Tortenheber pastry server	1										
/036	Fischmesser fish knife	12										
/035	Fischgabel fish fork	12										
/012	Suppenschöpfer soup ladle	1										
/018	Saucenlöffel sauce ladle	1										
/022	Salatlöffel salad spoon	1										
/023	Salatgabel salad fork	1										
/017	Serviergabel serving fork	1										
/016	Servierlöffel serving spoon	1										
/032	Fischserviergabel fish serving fork	1										
/033	Fischserviermesser fish serving knife	1										
/030	Aufschnittgabel meat fork	12										
/078	Steakmesser steak knife	12										
/066	Buttermesser butter knife	12										
/040	Käsemesser cheese knife	12										

Santorini

Louisa

Luna

Katja

Isabella

Sophie

Atlantic

Campus

event

Tafelbestecke: Längen Cutlery Length

Teilnr Part No.		Santorini 1333	Louisa 1999	Luna 1777	Katja 1666	Isabella 404	Sophie 1111	Atlantic 1188	Campus 1122	event 1133
/003	Tafelmesser table knife	cm 23	21	21,5	21,5	20	21,5	22	22	20,5
/002	Tafelgabel table fork	cm 19,5	19	19,5	19	18,5	19	19	19,5	19
/001	Tafellöffel table spoon	cm 19,5	19,5	19,5	19,5	18,5	19	19	19	19
/007	Kaffeelöffel tea spoon	cm 13	13,5	13	14	14	13,5	13,5	13,5	13,5
/064	Kuchengabel cake fork	cm 15,5	15	15	15	14	14	14	16,05	14,5
/006	Dessertmesser dessert knife	cm 21,5	19,5	20		16,5				
/005	Dessertgabel dessert fork	cm 17	18	17		15,5				
/004	Dessertlöffel dessert spoon	cm 17	17,5	17		15,5				
/009	Mokkalöffel coffee spoon	cm 11	11	12	11,5	11		11,5	11,5	11,5
/089	Tassenlöffel soup spoon	cm 17	17,5	17						
/055	Zucker-/Käselöffel sugar/cheese spoon	cm			13					
/072	Limonadenlöffel sundae spoon	cm	22	19,5	20	18		19,5	19,5	19,5
/052	Eislöffel ice cream spoon	cm	13,5	13	13					
/088	Eierlöffel egg spoon	cm	13,5							
/059	Tortenheber pastry server	cm	22	22	24	25				
/036	Fischmesser fish knife	cm	19,5	20	20,5					
/035	Fischgabel fish fork	cm		19,5	20					
/012	Suppenschöpfer soup ladle	cm	29	29	29					
/018	Saucenlöffel sauce ladle	cm	17	17,5		18				
/022	Salatlöffel salad spoon	cm	19,5	20	23,5					
/023	Salatgabel salad fork	cm	19,5	20	23,5	20,5				
/017	Serviergabel serving fork	cm		23,5	23,5					
/016	Servierlöffel serving spoon	cm		23,5	23,5	21,5				
/032	Fischserviergabel fish serving fork	cm		24						
/033	Fischserviermesser fish serving knife	cm		24						
/030	Aufschnittgabel meat fork	cm	16			19				
/078	Steakmesser steak knife	cm	22							
/066	Buttermesser butter knife	cm		17	17					
/040	Käsemesser cheese knife	cm		23,5						

Geschirrspülkorb UNIVERSAL

grobmaschig, aus blauem Polypropylen, DIN 66075-F, stapelbar, hitzeresistent bis +120°C

Dishwasher Rack

coarse mesh, blue polypropylene, stackable, heat resistant up to +120°C, suitable for large dishes and pots & pans



Art-Nr. Part No.	Länge außen Outer Length cm	Breite außen Outer Width cm	Höhe außen Outer Height cm
2513/050	50	50	10
Erweiterungselement: / Extender:			
2520/750	50	50	4,5

Geschirrspülkorb KLEINTEILE

engmaschig, aus blauem Polypropylen, DIN 66075-F, stapelbar, hitzeresistent bis +120°C

Dishwasher Rack

fine mesh, blue polypropylene, stackable, heat resistant up to +120°C, suitable for kitchen utensils, darioles and flatware/cutlery



Art-Nr. Part No.	Länge außen Outer Length cm	Breite außen Outer Width cm	Höhe außen Outer Height cm
2521/050	50	50	10
Erweiterungselement: / Extender:			
2520/750	50	50	4,5

Geschirrspülkorb KLEINTEILE

engmaschig, aus gelbem Polypropylen, DIN 66075-F, stapelbar, hitzeresistent bis +120°C

Dishwasher Rack

fine mesh, yellow polypropylene, stackable, heat resistant up to +120°C, suitable for kitchen utensils, darioles and flatware/cutlery



Art-Nr. Part No.	Länge außen Outer Length cm	Breite außen Outer Width cm	Höhe außen Outer Height cm
2522/050	50	50	10

Geschirrspülkorb KLEINTEILE

engmaschig, aus grauem Polypropylen, DIN 66075-F, halbe Größe für geringe Hebelast, stapelbar, hitzeresistent bis +120°C

Dishwasher Rack

fine mesh, grey polypropylene, 1/2 size for easier lifting, stackable, heat resistant up to +120°C, suitable for kitchen utensils, darioles and flatware / cutlery



Art-Nr. Part No.	Länge Length cm	Breite Width cm	Höhe Height cm
2522/025	50	25	10

Geschirrspülkorb TELLER

grobmaschig, für Teller und kleine Tablett bis 46 cm, aus blauem Polypropylen, DIN 66075-F, stapelbar, hitzeresistent bis +120°C

Dishwasher Rack

coarse mesh, blue polypropylene, stackable, heat resistant up to +120°C, suitable for plates and small trays up to 46 cm



Art-Nr. Part No.	Länge außen Outer Length cm	Breite außen Outer Width cm	Höhe außen Outer Height cm
2517/050	50	50	10
Erweiterungselement: / Extender:			
2520/750	50	50	4,5

Geschirrspülkorb TELLER

grobmaschig, aus grünem Polypropylen, DIN 66075-F, stapelbar, hitzeresistent bis +120°C

Dishwasher Rack

coarse mesh, green polypropylene, stackable, suitable for plates and trays



Art-Nr. Part No.	Länge außen Outer Length cm	Breite außen Outer Width cm	Höhe außen Outer Height cm
2518/050	50	50	10

Geschirrspülkörbe Dishwasher Racks



Art-Nr. Part No.	Glashöhe height of glass cm	∅ Glas max. ∅ Glass max. cm	Anzahl Fächer Slots
---------------------	-----------------------------------	-----------------------------------	------------------------

Für Tassen / For cups:			
2518/020	8	9 x 11	20 =5x4

Für Gläser / For glasses			
2518/025	8	9	25 =5x5
2518/036	8	7	36 =6x6
2518/049	8	6	49 =7x7

Erweiterungselemente: / Extender:			
2518/720	4	9 x 11	20
2518/725	4	9	25
2518/736	4	7	36
2518/749	4	6	49

Maximale Glashöhe bei einem Erweiterungselement:
124 mm, bei zwei: 164 mm, drei: 204 mm, vier: 244 mm.

Maximum glass height with one extender: 124 mm, with two: 164 mm, with three: 204 mm, with four: 244 mm.



Geschirrspülkorb GLAS/TASSE

mit Facheinteilung aus blauem Polypropylen, DIN 66075-F (50 x 50 cm), stapelbar, hitze-resistent bis +120°C, durch Aufsätze lässt sich die Nutzhöhe um jeweils 4 cm erweitern

Dishwasher Rack

blue polypropylene, stackable, size: 50 cm x 50 cm, heat resistant up to +120°C, suitable for glasses, by using extender the height can be increased by 4 cm

Art-Nr. Part No.	Länge außen Outer Length cm	Breite außen Outer Width cm	Höhe außen Outer Height cm
2529/050	50	50	10



Geschirrspülkörbe für Tablett

aus blauem Polypropylen, DIN 66075-F, stapelbar, hitzeresistent bis +120°C, eine Seite offen für größere Tablett

Dishwasher Rack

blue polypropylene, stackable, heat resistant up to +120°C, one side open for larger trays

Art-Nr. Part No.	Größe Size cm
2538/050	50 x 50



Deckel zu Spülkörben

aus blauem Polypropylen, DIN 66075-F, hitzeresistent bis +120°C

Lid for Dishwasher Racks

blue polypropylene, stackable, heat resistant up to +120°C

Art-Nr. Part No.	Länge Length cm	Breite Width cm	Höhe Height cm	Farbe Colour
2519/460	46	45,5	8,5	grau/grey

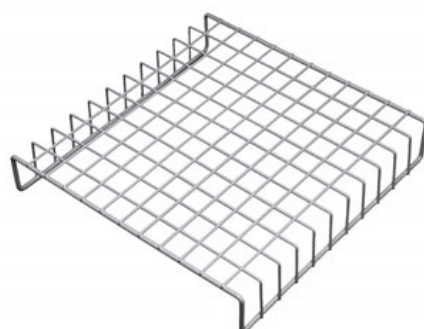

Gitterabdeckung

aus hellgrauem kunststoffummanteltem Stahl, sehr stabile Qualität, passend zu 50 x 50 cm Geschirrspülkörben

Grid

plastic coated steel, fits 50 x 50 cm dishwasher racks

Transportwagen für Spülkörbe

aus Edelstahl 18/10, mit vier Lenkrollen ohne Feststeller, passend für Norm-Spülkörbe 50 x 50 cm

Dishwasher Rack Trolley

18/10 stainless steel, with 4 wheels, takes standard 50 x 50 cm dishwasher racks



Art-Nr. Part No.	Länge außen Outer Length cm	Breite außen Outer Width cm	Höhe gesamt Overall Height cm
8107/600	60	60	88

Spülkörbe bitte separat bestellen von Seite 421.
Please order baskets separately on page 421.

Geschirrspülkorb BESTECK

aus Polypropylen, stapelbar, mit robusten Griffen, hitzeresistent bis +120°C

Cutlery Basket

polypropylene, stackable, heat resistant up to +120°C



Art-Nr. Part No.	Länge Length cm	Breite Width cm	Höhe Height cm	Farbe Colour
2512/042	43	21	15	grau/grey

Geschirrspülkorb BESTECK

aus Polypropylen, stapelbar, mit robusten Griffen, hitzeresistent bis +120°C

Cutlery Basket

polypropylene, stackable, heat resistant up to +120°C



Art-Nr. Part No.	Länge Length cm	Breite Width cm	Höhe Height cm	Farbe Colour
2512/044	43	21	15	grün/green
2512/043	43	21	15	gelb/yellow

Besteckspülkorb

aus Edelstahl 18/10, hochglänzend, mit Tragebügeln, spülmaschineneignet, mit 6 mm-Lochung, schwere Qualität

Cutlery Basket

18/10 stainless steel, mirror polished finish, dishwasher proof, with 6 mm perforations, heavy gauge



Art-Nr. Part No.	Länge Length cm	Breite Width cm	Höhe Height cm
1060/008	32,5	15	12,5

Mit 8 Fächern: / 8 compartments:

1060/008 32,5 15 12,5

Mit 12 Fächern: / 12 compartments:

1060/012 32,5 22,5 12,5

Besteckköcher und -behälter Cutlery Cylinders and Baskets



Art-Nr. Part No.	∅ dia.	Höhe Height
285/117	10 cm	13,5 cm



Besteckköcher

perforiert, aus Edelstahl 18/10, hochglänzend poliert, für Besteckbehälter 283 und 284 geeignet

Cutlery Cylinder

perforated, 18/10 stainless steel, mirror polished finish, suitable for cutlery holders 283 and 284

Art-Nr. Part No.	∅ innen ∅ Inside	Höhe Height
286/080	10 cm	8 cm

Für Kaffeelöffel & Kuchengabeln: / For tea spoon and cake forks:

286/080	10 cm	8 cm
---------	-------	------

Für Tafellöffel, -Gabel & -Messer: / For table cutlery

286/117	10 cm	13,5 cm
---------	-------	---------



Besteckköcher

ungelocht, aus Edelstahl 18/10, hochglänzend, schwere Qualität, für Besteckbehälter 283 und 284 geeignet

Cutlery Cylinder

plain, 18/10 stainless steel, mirror polished finish, suitable for cutlery holders 283 and 284, heavy gauge

Art-Nr. Part No.	∅ innen ∅ Inside	Höhe Height
282/113	10 cm	13,5 cm



Besteckköcher

perforiert, aus weißem Polyethylen, ideal für versilberte Bestecke und empfindliche Edelstahl 18/0-Klingen, für Besteckbehälter 283 und 284 geeignet

Cutlery Cylinder

perforated, white polyethylene, particularly good for silverplated cutlery, suitable for cutlery holders 283 and 284

Art-Nr. Part No.	Größe Size cm	Höhe Height cm
2514/110	11 x 11	14



Besteckbecher, eckig

perforiert, aus weißem Polyethylen, ideal für versilberte Bestecke und empfindliche Edelstahl 18/0-Klingen

Cutlery Holder

perforated, white polyethylene, particularly good for silverplated cutlery

Art-Nr. Part No.	Höhe Height cm	∅ außen ∅ Outside cm	∅ oben ∅ Top cm
2320/100	10	7	8,5
2320/150	15	7	8,5



Besteckköcher

aus Edelstahl 18/10, für Lochausschnitte von 70 mm, schwere Qualität

Cutlery Cylinder

18/10 stainless steel, for work surface cut outs of 70 mm

Besteckbehälter

einreihig mit Loch-Ø 10 cm, aus Edelstahl 18/0, seidenmatt poliert, für Besteckköcher, mit Gummifüßchen, schwere Qualität

Cutlery Holder

single, 18/0 stainless steel, satin polished finish, for cutlery cylinders.



Art-Nr. Part No.	Länge Length cm	Breite Width cm	Höhe Height cm
---------------------	-----------------------	-----------------------	----------------------

Für 3 Besteckköcher: / For 3 cutlery cylinders:
283/003 42,5 15 15

Für 4 Besteckköcher: / For 4 cutlery cylinders:
283/004 56,5 15 15

Lieferung ohne Besteckköcher.
Please order cutlery cylinders separately.

Besteckbehälter

zweireihig mit Loch-Ø 10 cm, aus Edelstahl 18/0, seidenmatt poliert, für vier, sechs bzw. acht Besteckköcher, mit Gummifüßchen, schwere Qualität

Cutlery Holder

double row, 18/0 stainless steel, satin polished finish, for 4, 6 or 8 cylinders.



Art-Nr. Part No.	Länge Length cm	Breite Width cm	Höhe Height cm
---------------------	-----------------------	-----------------------	----------------------

Für 4 Besteckköcher: / For 4 cutlery cylinders:
284/004 26 30 20

Für 6 Besteckköcher: / For 6 cutlery cylinders:
284/006 38 30 20

Lieferung ohne Besteckköcher.
Please order cutlery cylinders separately.

Besteckeinsatz GN 1/4

aus Edelstahl 18/10, mit aufklappbarem Plexiglasdeckel, mit abgeschrägtem Boden, zum Einsetzen oder Aufstellen, schwere Qualität

GN Cutlery / Food Preparation Box

18/10 stainless steel, hinged acrylic lid, heavy gauge



Art-Nr. Part No.	Tiefe Depth cm	GN
---------------------	----------------------	----

7002/901 Ersatzdeckel / Spare Lid

GN-Systemmaß 1/4: 265 x 162 mm
GN 1/4 size: 265 x 162 mm

Besteckkasten für Einsätze 7002

aus Edelstahl 18/10, matt poliert, mit rutschfesten Füßen, schwere Qualität, Lieferung ohne Einsätze

GN Cutlery/Food Preparation Holder for 7002/001

18/10 stainless steel, satin polished finish, with non-slip feet, delivered without inserts



Art-Nr. Part No.	Breite Width cm	Tiefe Depth cm	Höhe gesamt Overall Height cm
---------------------	-----------------------	----------------------	-------------------------------------

Für 3 Einsätze (Art. 7002/001): / Takes 3 boxes 7002/001
7003/003 55,5 32 22

Für 4 Einsätze (Art. 7002/001): / Takes 4 boxes 7002/001
7003/004 72,5 32 22

Für 5 Einsätze (Art. 7002/001): / Takes 5 boxes 7002/001
7003/005 89,5 32 22

Einsätze bitte separat bestellen.
Please order boxes separately.

Besteckmulde

aus grauem Polypropylen, GN 1/1, vier Mulden, max. Bestecklänge 24 cm, extra robuste Qualität

Cutlery Box

grey polypropylene, GN 1/1 size, four compartments, max. length of cutlery 24 cm, heavy gauge



Art-Nr. Part No.	Länge Length cm	Breite Width cm	Höhe Height cm
---------------------	-----------------------	-----------------------	----------------------

56/550 53 32,5 10

Geschirrhalter Crockery Carriers



Art-Nr. Part No.	Länge Length cm	Breite Width cm	Höhe Height cm
2556/600	60	40	12
Passende Besteckmulde bitte separat bestellen / Please order matching cutlery box separately:			
56/550	53	32,5	10



Transportbehälter für Besteck- kasten

aus grauem HD-Polyethylen, für GN-Besteck-
kasten 56/550, stapelbar, recycelbar,
Euronorm-Größe, mit flachem, aufklappbarem
und verschließbarem Auflagedeckel, sehr
robuste Qualität

Transport/Storage Box for Cutlery

high density polyethylene, takes cutlery box
56/550, adjustable and lockable lid, stackable,
recyclable, heavy gauge

Art-Nr. Part No.	Länge außen Outer Length cm	Breite außen Outer Width cm	Höhe Height cm
4788/275	28	12	7



Besteckkorb

Rattan-Imitation, Geflecht ganz aus Poly-
propylen, spülmaschinengeeignet, schwere
Qualität

Cutlery Basket

rattan imitation, polypropylene, dishwasher
safe, heavy gauge

Art-Nr. Part No.	Länge Length cm	Breite Width cm	Höhe Height cm	Anzahl Fächer Slots
---------------------	-----------------------	-----------------------	----------------------	------------------------

Für Tassen/Gläser bis Ø 8 cm: / For cups up to 8 cm Ø

2523/265	27	18	29,5	6
----------	----	----	------	---

Für Tassen/Gläser bis Ø 8,7 cm: /
For cups up to 8.7 cm Ø

2523/305	29,5	19,5	29	6
----------	------	------	----	---



Tassenhalter

aus hellgrauem kunststoffummantelten
Stahldraht, ideal zum Transportieren und
Lagern von Stapeltassen und -gläsern, sehr
stabile Qualität

Cup Carrier

plastic coated steel for transport and storage
of stackable cups, heavy gauge

Art-Nr. Part No.	Länge Length cm	Breite Width cm	Höhe Height cm	Anzahl Fächer Slots
---------------------	-----------------------	-----------------------	----------------------	------------------------

Für Tassen bis Ø 10,7 cm: / For bowls up to 10.7 cm Ø

2524/355	35,5	24	29,5	6
----------	------	----	------	---



Suppentassenhalter

aus verschweißtem, kunststoffummantelten
Stahldraht, sehr stabile Qualität, ideal zum
Transportieren und Lagern von Stapelsuppen-
tassen

Soup Bowl Carrier

plastic coated steel for transport and storage
of stackable soup bowls, heavy gauge

Art-Nr. Part No.	Länge Length cm	Breite Width cm	Höhe Height cm	Anzahl Fächer Slots
2527/008	35,5	27,5	30	8

Für Tassen bis 8,8 cm Durchmesser
For cups up to 8,8 cm diameter



Tassenhalter

aus verschweißtem, kunststoffummanteltem
Stahldraht, sehr stabile Qualität, ideal zum
Transportieren und Lagern von Stapeltassen
und -gläsern

Cup Carrier

plastic coated steel for transport and storage
of stackable cups, heavy gauge

Teller-/Glockenhalter

aus hellgrauem, kunststoffummanteltem Stahldraht, ideal zum Transportieren und Lagern von Tellern, Schalen und Tellerdecken, sehr stabile Qualität

Plate Carrier

plastic coated steel, perfect for stowing and transporting plates, bowls and plate covers, heavy gauge



Art-Nr. Part No.	∅ Teller ∅ Plate max.	Höhe Height
2516/013	13 cm	30 cm
2516/015	15 cm	30 cm
2516/017	17 cm	30 cm
2516/019	19 cm	30 cm
2516/020	20 cm	30 cm
2516/022	22 cm	30 cm
2516/025	25,5 cm	30 cm
2516/028	28 cm	30 cm
2516/029	29 cm	30 cm
2516/031	31 cm	30 cm
2516/032	32 cm	30 cm

Tellerhalter, stapelbar

aus hellgrauem, kunststoffummanteltem Stahldraht, sehr stabile Qualität

Plate Carrier

plastic coated steel, heavy gauge



Art-Nr. Part No.	∅ Teller cm ∅ Plate max. cm	Höhe cm Height cm
2528/030	30	27
Angepasst für zwei liegende Stapel in Transportkasten 60 x 40 cm: / 2 pcs. fit into a 60 x 40 cm transport box:		
2511/600		31
2528/032	32	27
Angepasst für zwei liegende Stapel in Transportkasten 60 x 40 cm: / 2 pcs. fit into a 60 x 40 cm transport box:		
2511/642		42
2511/601	Deckel hierzu / lid	

Tellerhalter, niedrig

aus hellgrauem, kunststoffummanteltem Stahldraht, angepasst für zwei Stapel in einem flachen Transportkasten 60 x 40 cm, dadurch durch eine Person zu tragen, sehr stabile Qualität

Plate Carrier

plastic coated steel, heavy gauge



Art-Nr. Part No.	∅ Teller cm ∅ Plate max. cm	Höhe cm Height cm
2526/028	28	20
Passender Transportkasten 60 x 40 cm: / 2 pcs. fit into transport box 60 x 40 cm:		
2511/621		21
2511/601	Deckel hierzu / lid	

Transport- und Lagerbehälter

für u.a. Tassen- und Tellerhalter, aus grauem HD-Polyethylen, stapelbar, recycelbar, Euronorm-Größe, flacher Auflagendeckel separat erhältlich, sehr robuste Qualität, Bestückungsvorschläge auf Anfrage

Transport Box

for cup, bowl and plate carriers, high density polyethylene, with lid on request, stackable, recyclable, heavy gauge



Art-Nr. Part No.	Länge außen Outer Length cm	Breite außen Outer Width cm	Höhe innen Inner Height cm
2511/400	40	30	31
2511/401	Deckel für /400 / Lid for /400		
Mit Griffmulden, Innenmaß: ca. 34 x 26 cm / with moulded handles, inside: ca. 34 x 26 cm			
Mit Grifföffnungen stirnseitig, Innenmaß: 56,5 x 36 cm (auch für GN 1/1 oder Besteckkasten 56/550 von Seite 424) / with side handles, inside: 56.5 x 36 cm (also good for GN 1/1 or cutlery box 56/550 on page 424)			
2511/621	60	40	21,5
Mit Grifflöchern: / With grip holes:			
2511/600	60	40	31
2511/642	60	40	42
2511/601	Deckel für 60x40cm / Lid for 60x40cm		

Rollwagen für Behälter

aus ABS-Kunststoff, mit 4 Lenkrollen, Traglast 250 kg, für Normbehälter 60 x 40 cm

Trolley

ABS plastic, 4 wheels, carries up to 250 kg, for standard 60 x 40 cm boxes



Art-Nr. Part No.	Länge Length cm	Breite Width cm	Höhe Height cm
2559/600	62	42	15

Gläserkästen / Waschbecken Glass Boxes / Wash Basins



Art-Nr. Part No.	Anzahl Fächer Slots	∅ Glas max. ∅ Glass max. cm	Glashöhe height of glass cm
---------------------	------------------------	-----------------------------------	-----------------------------------

blau, 23 cm hoch, u.a. für 0,3-0,4 l Gläser: / blue, 23 cm high, for 0.3 to 0.4 L glasses:

2534/032	32	8,6	20,5
----------	----	-----	------

rot, 19 cm hoch, u.a. für 0,2 l Gläser: / red, 19 cm high, for 0.2 L glasses:

2534/050	50	6,9	17
----------	----	-----	----



Gläserkasten

aus robustem Kunststoff, speziell für Willi Becher, aber auch andere Gläserarten geeignet, Abmessung 74 x 38 cm, untereinander stapelbar

Glass Carrier

plastic, especially for so called Willi glasses, but suitable for other types of glasses as well, stackable, 74 x 38 cm

Art-Nr. Part No.	Länge Length cm	Breite Width cm	Höhe Height cm
---------------------	-----------------------	-----------------------	----------------------

weinrot: / bordeaux:

2533/005	48,5	26,5	24,5
----------	------	------	------

dunkelgrün: / dark green:

2533/006	48,5	26,5	24,5
----------	------	------	------

Maß, auseinander geklappt: 94,5 x 72,5 x 17,5 cm

Flat packed: 94.5 x 72.5 x 17.5 cm



Weinkiste

aus robustem Polypropylen, liegende Lagerung von 12 Flaschen 0,75 l (Wein) oder 8 Flaschen 1 l (Sekt), Tragfähigkeit 18 kg, auseinander klappbar, stapelbar, mit Etikettenhalter

Wine Box

polypropylene, takes twelve 0.75 L wine bottles or eight 1 L champagne bottles, max. load 18 kg, stackable, slot for label

Art-Nr. Part No.	Länge Length cm	Breite Width cm	Höhe Height cm
---------------------	-----------------------	-----------------------	----------------------

Für 30 cm Rollen: / For 30 cm wide rolls:

7572/360	36	16	9
----------	----	----	---

Für 45 cm Rollen: / For 45 cm wide foils:

7572/490	49	16	9
----------	----	----	---



Abrollvorrichtung

aus pulverbeschichtetem Stahlblech, mit Standfüßen als auch mit zwei Bohrungen für Wandbefestigung, mit Abreißsäge, zum Einspannen von Rollen mit Folie, Backpapier oder Reinigungstüchern

Dispenser

powder coated steel, with rubber feet, but also with two holes for wall fitting, with serrated blade, for rolls of foil, cling film or kitchen paper

Art-Nr. Part No.	∅ außen ∅ Outside cm	∅ Durchlauf ∅ Nozzle cm	Länge Length cm
---------------------	----------------------------	-------------------------------	-----------------------

4009/275	3	2,7	27,5
----------	---	-----	------



Standrohr für Spülbecken

aus Edelstahl 18/0, Gummipropfen passend zu den marktüblichen Abläufen 1 ¼" und 1 ½" in Spülbecken

Sink Standpipe

18/0 stainless steel, with plastic plugs suitable for 1 ¼" and 1 ½" outlets

Art-Nr. Part No.	Höhe Height cm	Breite Width cm	Tiefe Depth cm
---------------------	----------------------	-----------------------	----------------------

Standardausführung (Packmaß): / Standard version:

4007/850	85	45	36
----------	----	----	----

3076/019 Ersatzkanister / Spare container:

Versand nur per Spedition möglich.



Mobiles Waschbecken

Rahmen und Waschbecken aus Edelstahl, Becken kann platzsparend um 90° weggeklappt werden, mit je einem Frisch- und Schmutzwasserbehälter aus stabilem Kunststoff je 19 Liter, mit Hahn und flexiblem Schlauch, Rollen zum leichten Transport, völlig autark: benötigt weder Pumpe noch Wasseranschluss, für Messen, Märkte und Veranstaltungen

Mobile Wash Basin

stainless steel frame and wash basin, which can be folded away, supplied with two 19 L plastic containers for fresh and waste water, with tap and flexible hose, on wheels, easy to transport, no need for a pump or direct water supply

GESCHIRRPÜLBRAUSEN MADE IN GERMANY

Die Brausen verfügen über eine integrierte Schließverzögerung und sind somit druckschlagarm in den angeschlossenen Wasserleitungen.

Der Strahl des Brausekopfs ist nicht wie bei vielen anderen Modellen auf dem Markt gefächert, sondern zu einem härterem Strahl gebündelt. Dies erhöht die Reinigungskraft der Brause.

Die gute Oberflächenbearbeitung und die Funktionalität der Geschirrspülbrausen ist typisch "Made in Germany".

Pre-Rinse Spray Units

All the pre-rinse spray units have an integrated backflow preventer valve that opens and closes very smoothly, which ensures an even water flow.

The pre-rinse spray units have been perfectly designed to incorporate a very intense water jet for really effective cleaning.

The superb quality of materials used and the excellent finish on these products is typical of items described as manufactured in Germany.

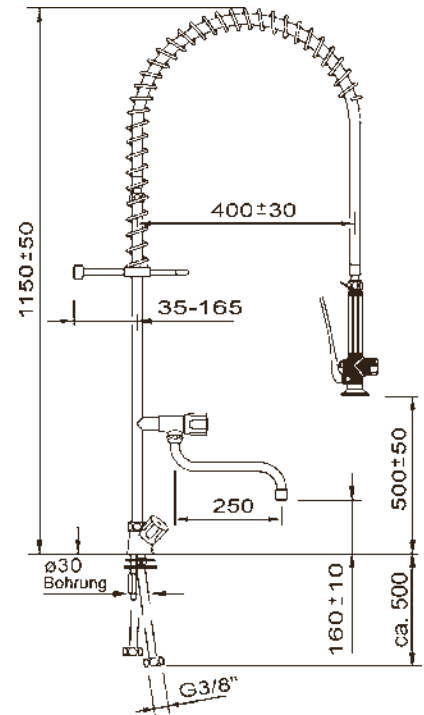
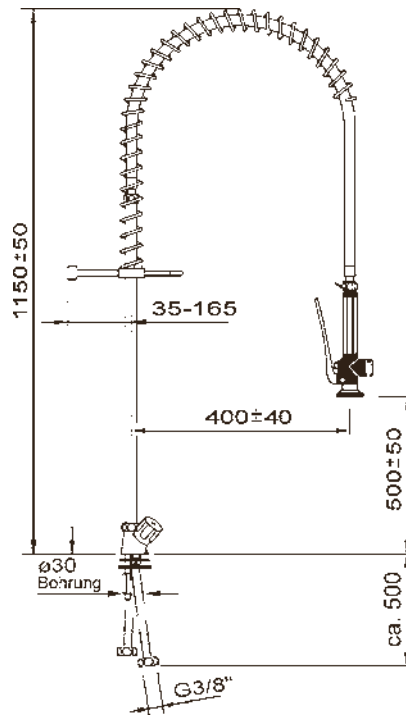

8071/115

8072/115

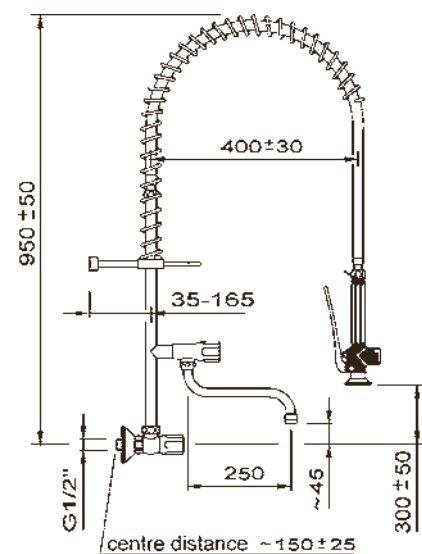
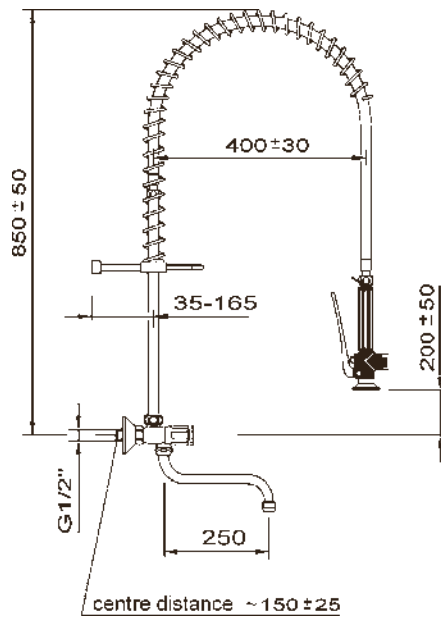
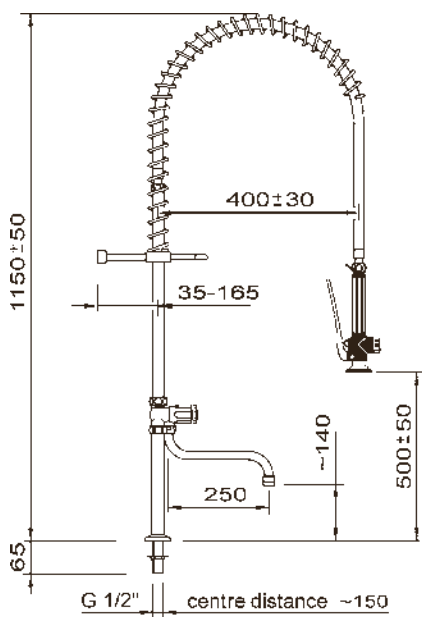

8073/115

8074/085

8075/095

Diese technische Zeichnungen als PDF stehen zum Herunterladen bereit oder werden auf Anfrage gerne zugesandt.
These technical drawings are available as PDF for downloading or can be sent for on request.

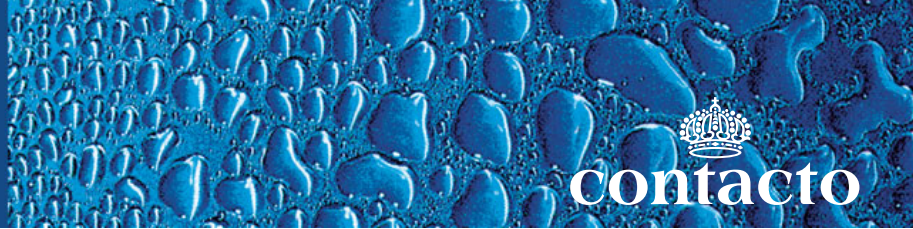

Art-Nr. Part No.	Höhe Height	Ausladung Projection
8071/115	1150 mm	400 mm



Geschirrspülbrause

mit Einlochmischbatterie, verchromt, mit Metall-Haubengriffen, Stutzen G 3/8", Batterieoberteile mit Rückschlagkegel

Pre-Rinse Spray Unit

Deck mounted monobloc twin tap, metal handles, back flow preventer, fixing with socket G 3/8" x 40 mm

Art-Nr. Part No.	Höhe Height	Ausladung Projection
8072/115	1150 mm	400 mm



Geschirrspülbrause

mit Einlochmischbatterie und Schwenkventil, verchromt, mit Metall-Haubengriffen, Batterieoberteile mit Rückschlagkegel, Schwenkauslauf mit Strahlregler

Pre-Rinse Spray Unit

Deck mounted monobloc twin tap, additional tap, metal handles, back flow preventer, fixing with socket G 3/8" x 40 mm

Art-Nr. Part No.	Höhe Height	Ausladung Projection
8073/115	1150 mm	400 mm



Geschirrspülbrause

mit Standmischbatterie mit Schwenkventil, verchromt, mit Metall-Haubengriffen, Batterieoberteile mit Rückschlagkegel, Umstellung für Brause oder Auslauf durch Keramikoberteil, Schwenkauslauf mit Strahlregler

Pre-Rinse Spray Unit

Deck mounted twin pillar, additional tap, metal handles, back flow preventer, fixing with sockets G 1/2" x 65 mm, 150 mm centres

Art-Nr. Part No.	Höhe Height	Ausladung Projection
8074/085	850 mm	400 mm



Geschirrspülbrause

mit Wandmischbatterie mit Schwenkauslauf, verchromt, mit Metall-Haubengriffen, Batterieoberteile mit Rückschlagkegel, Umstellung für Brause oder Auslauf durch Keramikoberteil, Schwenkauslauf mit Strahlregler

Pre-Rinse Spray Unit

Wall mounted with integrated mixer tap, metal handles, back flow preventer, fixing G 1/2" with adjustable centres 150 ± 25 mm

Art-Nr. Part No.	Höhe Height	Ausladung Projection
8075/095	950 mm	400 mm



Geschirrspülbrause

mit Wandmischbatterie und Schwenkventil, verchromt, mit Metall-Haubengriffen, Batterieoberteile mit Rückschlagkegel, Schwenkauslauf mit Strahlregler

Pre-Rinse Spray Unit

Wall mounted with additional tap, metal handles, back flow preventer fixing G 1/2" with adjustable centres 150 ± 25 mm

Handwaschbecken

aus Edelstahl 18/10, zur Wandmontage, mit Hahn, die Armatur wird durch Kniehebelmechanismus bedient

Hand Wash Basin

18/10 stainless steel, wall mounted, with tap, operated by knee mechanism



Art-Nr. Part No.	Länge Length cm	Breite Width cm	Höhe Height cm
4001/100	40	33	23

Technische Daten auf Anfrage.
Technical drawing on request.

Handwaschbecken

aus Edelstahl 18/10, zur Wandmontage

Hand Wash Basin

18/10 stainless steel, wall mounted



Art-Nr. Part No.	Länge Length cm	Breite Width cm	Höhe Height cm
4002/200	40	31	19

Technische Daten auf Anfrage.
Technical drawing on request.

Handwaschbecken

aus Edelstahl 18/10, zur Wandmontage

Hand Wash Basin

18/10 stainless steel, wall mounted



Art-Nr. Part No.	Länge Length cm	Breite Width cm	Höhe Height cm
4003/300	40	31	14

Konsole zur Montage wird mitgeliefert. Technische Daten auf Anfrage.
Includes assembly bracket. Technical drawing on request.

Ausgussbecken

aus Edelstahl 18/10, mit Bodenventil, Stützkonsole und klappbarem Ablagerost, Ablauf 1½"

Sink

18/10 stainless steel, with valve, supporting bracket and hinged grate



Art-Nr. Part No.	Länge Length cm	Breite Width cm	Tiefe Depth cm
4006/430	43	31,5	20

Technische Daten auf Anfrage.
Technical drawing on request.

Waschbecken

aus Edelstahl 18/10, mit Überlauf, Stützkonsole, Stopfen mit Kette und Bodenventil, Ablauf 1½"

Wash Basin

18/10 stainless steel, with overflow, supporting bracket, outlet plug with chain and valve



Art-Nr. Part No.	Länge Length cm	Breite Width cm	Tiefe Depth cm
5000/490	46	41	14

Technische Daten auf Anfrage.
Technical drawing on request.

Bodenpaletten

aus grauem Kunststoff, ineinander verankerbar, für Kühlräume

Floor Mat

grey plastic, modular, fit several together, for use in cold-storage areas



Art-Nr. Part No.	Größe Size cm	Höhe Height cm
7580/030	30 x 30	4

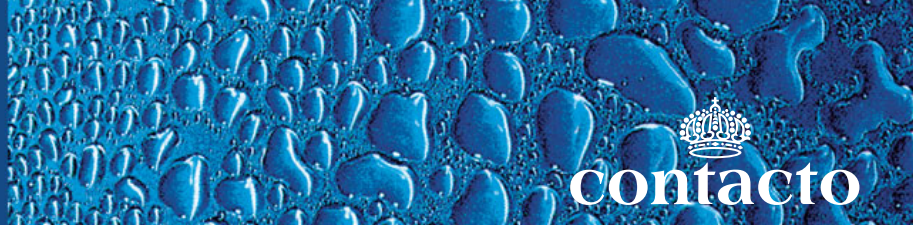

Art-Nr. Part No.	Länge Length
8070/100	100 cm
8070/125	125 cm

Brausen dienen nur der Reinigung im Radius des Beckenbereiches. Der Versuch, durch Ziehen am Schlauch die Brause außerhalb dieses Bereichs einzusetzen, führt zu Zugschäden am Schlauch.
Do not pull the pre-rinse spray hose beyond the work area they are designed for. Extensive pulling will damage the hose.



Brauseschlauch 1/2"

aus Edelmetallgewebe, mit Kunststoff ummantelt, passend zu den Geschirrbrausen

Pre-Rinse Spray Hose 1/2"

plastic coated stainless steel, fit the pre-rinse spray units

Art-Nr. Part No.	Länge Length	Breite Width
4010/120	11,5	6



Ablaufsieb

aus Edelstahl 18/10, mit 3 mm Lochung, für professionelle Großküchen

Sink Strainer

18/10 stainless steel, with 3 mm holes

Art-Nr. Part No.	Höhe Height	Ø dia.	
8090/050	27	9	0,5 l
8090/100	33,5	10	1 l



Sprühgerät

aus resistentem Polypropylen und Polyethylen, zum direkten Sprühen ohne Pumpdruck beim Drücken als auch Loslassen, graduiert, mit verstellbarer Düse, schwere Profiqualität

Spray

tough and chemically resistant polypropylene and polyethylene, adjustable nozzle, graduated, double action enables spraying when pressing and releasing the lever

Art-Nr. Part No.	Höhe Height	Ø dia.	
8093/006	54	20	6 l



Drucksprühgerät

aus Polyethylen und Polypropylen, graduiert, für höchste professionelle Ansprüche, mit Tragegurt, mit Handpumpe zum Aufbauen von maximal 0,35 MPa (3,5 bar) Arbeitsdruck, Griff kann leicht arretiert als Tragegriff verwendet werden, mit Manometer und verstellbarer Düse sowie Sicherheitsventil, 35 cm langer Sprüharm, 150 cm langer Schlauch, Viton®-Dichtung ermöglicht den Einsatz aggressiver Chemikalien, schwere Profiqualität

Compression Spray

for extreme demands, polyethylene and polypropylene, with carrying handle, pressure can be built up to 0.35 MPa (3.5 bar), pressure gauge, adjustable nozzle, safety valve, graduated, Viton® gaskets ensures suitability for powerful chemicals

Art-Nr. Part No.	Höhe Height	Ø dia.	
8091/150	34	12,5	1,5 l



Drucksprühgerät, lebensmittelgeeignet

aus weißem lebensmittelgeeigneten Polyethylen, für dünnflüssige Lösungen (kein Öl), mit Handpumpe zum Aufbauen von maximal 0,2 MPa (2 bar) Arbeitsdruck, mit verstellbarer Düse, Sicherheitsventil und Standfuß

Compression Spray

white polyethylene, for thin fluids (except oil), pressure can be built up to 0.2 MPa (2 bar), adjustable nozzle, safety valve

Porzellanreiniger Etolit®

flüssiges Scheuermittel für Porzellangeschirr, Behälter, Pfannen, Besteck und Ceran®-Kochfelder

Porcelain Cleaner

liquid scouring agent for crockery, containers, pans, cutlery and Ceran® stove tops



Art-Nr.	
Part No.	
Flasche: / Bottle:	1 l
7191/100	

Edelstahlreiniger Etolit®

flüssiges Reinigungsmittel für Edelstahlflächen

Stainless Steel Cleaner

liquid, for cleaning stainless steel surfaces



Art-Nr.	
Part No.	
Flasche: / Bottle:	1 l
7193/001	

Reinigungscreme Kupfer

für Kupfer/Messing und vergoldete Gegenstände, zur Reinigung z.B. von Töpfen, Kasserollen, Pfannen und Kerzenhaltern

Copper Cleaning Cream

for copper, brass, or gold plated items, such as cookware



Art-Nr.	
Part No.	
5835/015	150 ml

Lieferbar im Karton à 6 Stück oder einzeln.
Can be supplied singly or boxed in 6's.

Flammschutz-Spray

farblos, zum nachträglichen Erhöhen des Feuerwiderstands von saugfähigen Dekorationen aus Papier, Pappe, Zellulosefasergeweben und Jute in Innenräumen zur Brennbarkeitsklasse B1 (schwerentflammbare Baustoffe) nach DIN 4102

Flame Proofing Spray

decreases the flammability of high suction materials like decorations made of cloths, paper or carton



Art-Nr.	
Part No.	
Sprühdose: / Spray:	400 ml
7182/040	

Prüfzeugnis der allgemeinen bauaufsichtlichen Zulassung Z-PA-III-1.12. durch die BAM liegt vor und wird mitversandt. Anwendungshinweise und Beschränkungen beachten.

German certificate available. Restrictions apply.

Tafelreiniger

entfernt Tafelkreide und Marker von glatten Oberflächen

Board Cleaner

removes chalk and marker pen ink from non porous surfaces



Art-Nr.	
Part No.	
7198/050	0,5 l

Das Spray ist "reizend" gemäß Gefahreneinstufung Chemikaliengesetz.

The liquid contents are an irritant according to the hazard classification of the chemicals act.

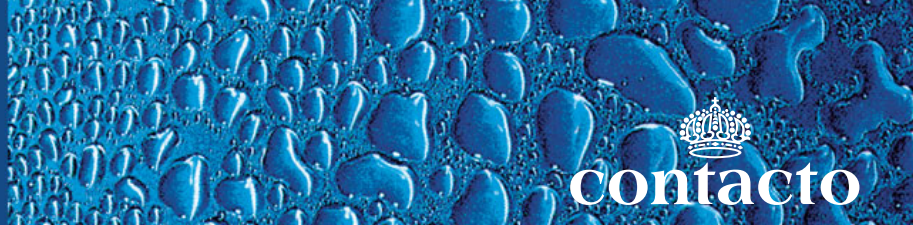

Art-Nr. Part No.	∅ Bürste ∅ Brush cm	Höhe Height cm
5888/218	7	18 / 18 / 18
5888/318	7	18 / 24 / 18
für Weizengläser:		
5888/324	7	24 / 24 / 24
5890/901 Ersatzsaugfuß / spare foot		



Gläserbürsten

schwarze und weiße Borsten aus Polypropylen, auf stabiler schwarzer Kunststoffplatte 19 x 10 cm, mit 4 Saugfüßen

Glass Washer

3 polypropylene brushes on 19 x 10 cm strong black plastic base, with 4 feet

Art-Nr. Part No.	∅ Bürste ∅ Brush cm	Höhe Height cm
5890/218	7	18 / 18 / 18
5890/318	7	18 / 24 / 18
5890/324	7	24 / 24 / 24
für Kölschgläser: / for slim glasses:		
5890/325	5,5	24 / 24 / 24
5890/901 Ersatzsaugfuß / spare foot		



Gläserbürsten

schwarze und weiße Borsten aus Polypropylen, auf Aluminiumplatte 19 x 10 cm, mit 4 Saugfüßen

Glass Washer

3 polypropylene brushes on 19 x 10 cm aluminium base, with 4 feet

Art-Nr. Part No.	∅ Bürste ∅ Brush cm	Höhe Height cm
5891/218	7	18 / 18 / 18
5891/318	7	18 / 24 / 18
5891/324	7	24 / 24 / 24



Gläserbürsten

schwarze und weiße Borsten aus Nylon, auf großer Saugplatte, dadurch besonders hohe Standfestigkeit

Glass Washer

3 nylon brushes

Art-Nr. Part No.	∅ unten ∅ Base cm	∅ Bürste ∅ Brush cm	Höhe Height cm
5892/418	15	7	18/18/24/18/18
5892/518	15	7	18/18/18/18/18
5892/524	15	7	24/24/24/24/24
5890/901 Ersatzsaugfuß / spare foot			



Gläserbürsten

5 schwarze und weiße Borsten aus Nylon, auf runder Aluminiumplatte, mit 4 Saugfüßen

Glass Washer

5 nylon brushes on round aluminium base, with 4 feet

Art-Nr. Part No.	Länge Length cm	Breite Width cm	Höhe Height cm
5897/340	31	19	34
5897/600 Spültableten / Washer tablets			
5897/901 Ersatzbürste Außenrand / Spare outer brush			
5897/902 Ersatzbürste innen / Spare inner brush			



Gläserpülgerät

mit getrennter Vor- und Nachspülung, zwei Wassersperrentile, integriertes belüftetes Rückschlagventil, abnehmbarer Gehäuseboden, seitliche Nachspülarme, mit offener oder geschlossener Nachspülung, für alle gängigen Gläserarten geeignet, auch für Weizenbier- und 1 l-Henkelgläser

Glass Washer

suitable for nearly all glasses

Bierleitungsreiniger-Set

komplett, bestehend aus Gerät, vier 1/2" Schläuchen (je 1 m) - davon ein Druckschlauch, Schlauchschellen, je fünf 7 mm und 10 mm Schwammkugeln, einem 5/8" Adapter aus verchromtem Messing, einer Bedienungsanleitung



Art-Nr.
Part No.
Reinigungs-Set / Cleaning Kit
5893/001

5893/901 20 St. Schwammkugeln 7 mm /
20 pcs. 7 mm Sponge Balls

5893/902 20 St. Schwammkugeln 10 mm /
20 pcs. 10 mm Sponge Balls

Beer Pipe Cleaning Kit

complete set for cleaning beer pipes, with manual

Hahnreinigungspumpe

zum Reinigen von Zapfhähnen, mit zwei Ventilen



Art-Nr. Part No.	Länge Length cm	Ø max. cm	Ø außen Ø Outside
5895/001	17	5	11 mm

Tap Cleaning Pump

two valves

Gläser Tuch

aus reiner Baumwolle, Gewicht 210 GSM (g/m²), weiß, robust, fusselfarm, schnell trocknend und saugfähig, mit Aufhängeöse



Art-Nr. Part No.	Länge Length	Breite Width
6560/600	60 cm	45 cm

Glass Cloth

pure cotton, quality 210 GSM (g/sqm), machine washable, robust, quick drying and very absorbent

Geschirrtuch

aus reiner Baumwolle, Gewicht 210 GSM (g/m²), weiß mit blauen Linien, robust, fusselfarm, schnell trocknend und saugfähig, mit Aufhängeöse



Art-Nr. Part No.	Länge Length cm	Breite Width cm
6561/700	70	50

Cloth

pure cotton, quality 210 GSM (g/sqm), machine washable, robust, quick drying and very absorbent

Grubentuch

aus reiner Baumwolle, Gewicht 110 GSM (g/m²), robust, fusselfarm, schnell trocknend und saugfähig, mit Aufhängeöse



Art-Nr. Part No.	Länge Length cm	Breite Width cm
6563/100	100	50

Cloth

pure cotton, quality 110 GSM (g/sqm), machine washable, robust, quick drying and very absorbent

Mehlbürste

mit Kunststoffborsten, mit weißem Kunststoffgriff, lebensmittelgeeignet, spülmaschinengeeignet



Art-Nr. Part No.	Länge Length	Breite Width	Borstenlänge Bristle Length
1729/300	29 cm	3 cm	6 cm

Flour Brush

plastic bristles, white plastic handle, food safe, dishwasher safe

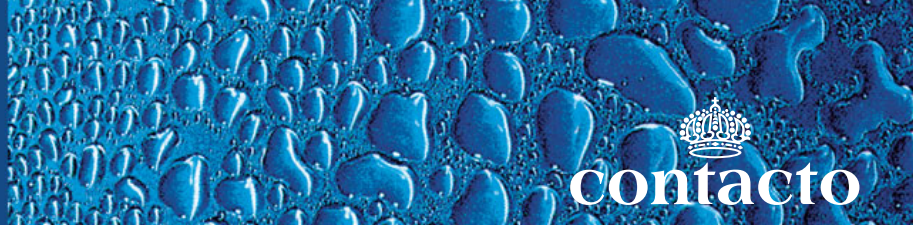

Art-Nr. Part No.	Länge Length cm	∅ Bürste ∅ Brush mm	Besatzlänge Brush Head cm
5887/010	16	10	4,5
5887/015	24	15	7

Für Bierleitungen / For beer pipes:

5887/125	128	23	17
5887/128*	128	22	17

* mit Nylonborsten

* nylon bristles



Schlauchbürste

verzinkter Stahldraht mit Öse, mit Besatz aus gebleichten Naturborsten, speziell geeignet zur Reinigung von langen Schläuchen

Pipe Cleaner

plated steel wire with loop, natural bristles, ideal for cleaning long pipes

Art-Nr. Part No.	Länge gesamt Total Length cm	∅ dia. cm	Besatzlänge Brush Head cm
5881/020	52	2	12
5881/040	52	4	13



Zylinderbürste

verzinkter Stahldraht mit Öse, mit Besatz aus falben Naturborsten, mit Wollkopf, gut geeignet zur Reinigung von zylindrischen Gefäßen

Oil and Vinegar Bottle Brush

zinc plated steel wire with hanging loop, with natural bristles, woollen head

Art-Nr. Part No.	Länge gesamt Total Length cm	∅ dia. cm	Besatzlänge Brush Head cm
5882/030	28	3 - 1	7
5882/070	28	7 - 3,5	10



Sektglasbürste

weißer plastikummantelter Stahldraht mit Öse, mit Besatz aus gebleichten Naturborsten, mit Wollkopf, speziell geeignet zur Reinigung von Sektgläsern und -flöten

Champagne Glass Brush

white plastic coated steel wire with hanging loop, bleached natural bristles, woollen head

Art-Nr. Part No.	Länge gesamt Total Length cm	∅ dia. cm	Besatzlänge Brush Head cm
5883/380	38	8	7



Karaffenbürste

biegsamer weißer plastikummantelter Stahldraht mit Holzgriff, Besatz aus gebleichten Naturborsten, mit Wollkopf, speziell geeignet zur Reinigung von schwer-zugänglichen Dekantierkaraffen

Decanter Brush

flexible white plastic coated steel wire with wooden handle, bleached natural bristles, woollen head

Art-Nr. Part No.	Länge Length cm	∅ Bürste ∅ Brush cm
5864/350	34,5	5,5



Isolierkannenschwamm

aus gelben Schaumstoff, mit Stiel aus weißem Kunststoff, speziell zum Reinigen des Innenbereichs von Isolierkannen geeignet

Insulated Jug Cleaner

yellow foam, white handle, especially used for cleaning the inside of insulated jugs

Art-Nr. Part No.	Länge gesamt Total Length cm	∅ dia. mm	Besatzlänge Brush Head cm
5886/060	30	6 mm	10
5886/080	30	8 mm	10



Ausgießerbürste

verzinkter Stahldraht, mit Besatz aus weißem Nylon, mit Öse, geeignet zur Reinigung von Flaschenausgießern und Schläuchen

Pourer Brush

nickel plated wire steel, white nylon bristles, with hanging loop, for cleaning pourers and tubes

Art-Nr. Part No.	Länge gesamt Total Length cm	∅ dia. cm	Besatzlänge Brush Head cm
5885/025	25	1,5 - 2,5	8
5885/045	25	2,5 - 4,5	10



Tüllenbürste

verzinkter Stahldraht mit Öse, Besatz aus weißem Nylon mit Kopfbündel, geeignet zur Reinigung von Tüllen u.a.

Pastry Tube Brush

steel wire with hanging loop, white nylon bristles

Stielschaber

ummanteltes 18 mm Stahlrohr mit schwarzem Kunststoffgriff, Klingenthalerung aus Zinkguss, Klinge aus geschärftem und gehärtetem Karbonstahl



Art-Nr. Part No.	Länge Length	Klingenbreite Blade Width
5876/460	46 cm	15 cm

5876/901 Ersatzklingen à 5 Stück /
Spare set of 5 blades

Scraper

coated 18 mm handle bar, made of steel with black PVC handle, zinc alloy blade holder, blade made of sharpened, tempered carbon steel

Grillreiniger

aus Aluminium, mit Klinge aus Stahl (1mm) und Schutzblech aus Edelstahl, wahlweise mit Drahtbürste, sichere Bedienung, extra robuste Qualität



Art-Nr. Part No.	Länge Length	Klingenbreite Blade Width
5877/001	37 cm	15,5 cm

Ausführung mit zusätzlicher Drahtbürste: / Version with
additional wire brush:

5877/002

5877/901 Ersatzklinge / Spare blade
5877/902 Ersatzbürste / Spare brush

Griddle Scraper

aluminium, with stainless steel splash guard and 1mm steel blade, optional wire brush, extremely robust

Grillbürste

stabiler Kunststoffgriff, Borsten aus Messing, mit Stahlklinge



Art-Nr. Part No.	Fläche Size	Länge gesamt Total Length
5874/240	5 cm x 5 cm	23 cm

Griddle Brush and Scraper

strong plastic handle with brass bristles and steel blade

Drahtbürste

Griff aus blauem Polypropylen, Borsten aus Edelstahl, Klinge zum Kratzen in Engstellen, ideal für Grillroste und Bratflächen



Art-Nr. Part No.	Länge Length cm	Klingenbreite Blade Width cm	Borstenlänge Bristle Length cm
5873/001	29	4	2,5

Wire Brush

blue polypropylene handle, stainless steel bristles, with stainless steel scraper

Reinigungsschaber

aus Edelstahl 18/10, mit beweglichem Schuttschieber, insbesondere zur Reinigung von Glaskeramikflächen (z.B. Ceran®), aber auch für andere glatte Oberflächen geeignet



Art-Nr. Part No.	Länge Length cm	Klingenbreite Blade Width cm
5899/045	13,5	4,5

5899/901 2 Ersatzklingen / 2 spare blades

Ceramic Scraper

stainless steel, especially suitable for ceramic hobs

Topfkratzer

aus Edelstahl, entfernt auch hartnäckigste Speisereste von Chromnickel-Edelstahlflächen ohne die Oberfläche anzugreifen



Art-Nr. Part No.	Gewicht Weight
6000/050	60 g

Sicherheitshinweis: Nicht in unmittelbarer Nähe von Nahrungsmitteln nutzen.

Safety advise: Do not use in the immediate vicinity of any food.

Scourer

stainless steel, cleans stainless steel surfaces without damaging them

Reinigungsschwamm

grüner Schwamm aus Polyethylen, mit schwarzem Griff aus Polycarbonat



Art-Nr. Part No.	Länge Length cm	Breite Width cm	Stärke Thickness cm
5875/150	15	9	2

Multipurpose Sponge

green polyethylene sponge, with black polycarbonate handle

Tischabfallbehälter

Table Top Waste Bins

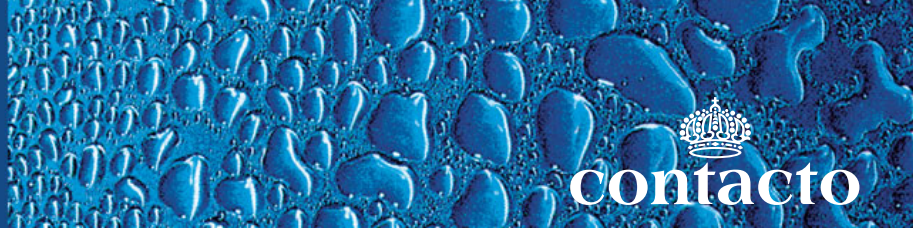

Art-Nr. Part No.	Höhe Height cm	Ø dia. cm
1028/090	13	9



Tischabfallbehälter

aus Edelstahl 18/0, seidenmatt gebürstet, mit Schwingdeckel

Table Top Waste Bin

18/0 stainless steel, satin polished finish, swing lid

Art-Nr. Part No.	Ø dia. cm	Höhe Height cm	
3056/180	12,5	18	1,8 l



Tischabfallbehälter

aus weißem Polypropylen, mit Schwingdeckel, mit Dekoraufdruck

Table Top Waste Bin

white polypropylene, with swing lid

Art-Nr. Part No.	Höhe gesamt Overall Height cm	Ø dia. cm	Höhe Behälter Container Height cm
1051/120	18	12	11,5



Tischabfallbehälter

aus Edelstahl, hochglänzend, Klappe mit Feder, Deckel mit Bajonettverschluss

Table Top Waste Bin

stainless steel, mirror polished finish, with spring flap

Art-Nr. Part No.		Ø oben Ø Top cm	Höhe Height cm
391/120	1,1 l	11,5	12



Tischabfallbehälter

aus Edelstahl, hochglänzend, schwere Qualität

Table Top Waste Bin

stainless steel, mirror polished finish heavy gauge

Art-Nr. Part No.	Ø dia. cm	Höhe Height cm	
3069/130	13	15	1,25 l



Tischabfallbehälter

aus weißem SAN-Kunststoff, stapelbar

Table Waste Bin

white SAN plastic

Art-Nr. Part No.	Ø dia. cm	Höhe Height cm	
3067/140	13	14	1,8 l



Tischabfallbehälter

aus weißem Polypropylen, mit Dekoraufdruck

Table Bin

white polypropylene

Tischkrümelentferner

aus Edelstahl, hochglänzend, gewölbt, mit Metall-Clip, Materialstärke: 0,8 mm

Crumber

stainless steel, mirror polished finish, curved with metal clip, material 0.8 mm thick



Art-Nr. Part No.	Länge Length	Breite Width
7550/150	15 cm	1,5 cm

Tisch-Krümelbürste

aus Edelstahl 18/10, hochglänzend, mit lackiertem Holzgriff

Crumbsweeper

18/10 stainless steel, mirror polished finish, with lacquered wooden handle



Art-Nr. Part No.	Größe Size cm	Stiellänge Handle Length cm
1044/145	14 x 6,5	9

Krümelbürste

mit Holzgriff, schwarze Borsten aus Polypropylen, ideal für Hemdtaschen

Crumbsweeper

with wooden handle, black polypropylene bristles, fits into shirt pocket



Art-Nr. Part No.	Länge Length cm	Breite Width cm	Borstenlänge Bristle Length cm
5880/095	9,5	4,5	2,5

Kehrschaufelset

aus Edelstahl 18/0 mit integriertem Handfeger, Schaufel mit Kunststofflippe

Dustpan and Brush

18/0 stainless steel, with plastic edge and plastic brush



Art-Nr. Part No.	Fläche Size cm	Länge Length cm
7528/040	23 x 22	40

Unratzange

Rohrstiel schwarz lackiert, Greifer verzinkt mit Kunststoff-Ummantelung, automatische Rückfederung, Gewicht: 500 g

Refuse Tongs

plastic coated handle, zinc alloy tongs, weight: 500 g



Art-Nr. Part No.	Länge Length
7529/105	105 cm

Kehrschaufelset

ergonomisch gestaltet: abgewinkelter Tragegriff in 74 cm Hüfthöhe, angenehme Tragehöhe, stabile Ausführung aus grauem Polypropylen und Alurahmen, verstellbarer schmalbürstiger Besen für schwer zugängliche Stellen, Teleskopstange bis 100 cm aus Aluminium mit Aufhängehaken

Dustpan and Brush

ergonomically designed: cranked handle at 74 cm waist height, comfortable carrying, sturdy construction of grey polypropylene and aluminium frame, adjustable narrow brush for reaching difficult areas, 100 cm telescopic aluminium tubular handle with hanging hook



Art-Nr. Part No.	Größe Size cm
7527/100	25 x 30 x 10

Standaschenbecher Ashtrays

Art-Nr. Part No.	Höhe Height cm	∅ Boden ∅ Base cm	∅ Ascher ∅ Ashtray cm
1614/600	60	20	15



Foyer-Aschenbecher

aus hochglanzverchromtem Stahl, mit schwerem Fuß, Aschenbecher mit Klappmechanismus

Ashtray

chrome plated, mirror polished finish, with heavy foot

Art-Nr. Part No.	Höhe Height cm	Fläche Size cm
1621/610	61	30 x 24

Innenbehälter 25 x 20 x 28 cm
Inner tray 25 x 20 x 28 cm



Ascher

aus matt schwarz lackiertem Stahlblech, Klappe und Becher oben aus Edelstahl, kurzer verzinkter Innenbehälter

Ashtray

matt black painted steel, stainless steel top and tray, shallow zinc plated inner tray

Art-Nr. Part No.	Höhe Height cm	∅ Säule ∅ Pole cm	∅ Boden ∅ Base cm
1622/100	100	11,5	16

4 Bohrungen mit 14 mm Durchmesser vorhanden, Schrauben im Lieferumfang.
Four 14 mm drill holes in base, supplied with bolts.



Standascher

aus Edelstahl, seidenmatt poliert, zur ortsfesten Montage am Boden, abschließbarer entnehmbarer Aschenbehälter aus Aluminium

Ashtray, outdoor

stainless steel, satin polished, to be fitted to the ground, lockable removable aluminium liner

Art-Nr. Part No.	∅ dia. cm	Höhe Height cm
1623/400	40 cm	60 cm

Lieferung mit einem Beutel Sand.
Supplied with a bag of sand.



Standascher

Korpus aus schwarzem Kunststoff, Aschenplatte und Gitterrost (mit zwei Bügeln) aus verzinktem Stahl, in zwei Kegel zerlegbar, dadurch stapelbar

Ashtray, outdoor

black plastic body, zinc plated steel tray and grid with two handles, can be taken apart in the middle, therefore stackable

Art-Nr. Part No.	Höhe Height cm	∅ dia. cm
1625/275	28	13

Zwei Bohrungen mit 10 mm Durchmesser vorhanden, Schrauben im Lieferumfang.
Two 10 mm drill holes for wall mounting, supplied with bolts.



Wandascher

aus Edelstahl, zur Wandmontage, abschließbarer entnehmbarer Aschenbehälter aus Aluminium

Ashtray, outdoor

stainless steel, wall fitting, lockable removable aluminium liner

Art-Nr. Part No.	Länge Length cm	Breite Width cm	Höhe Height cm
538/085	8,5	7,5	5



Wandascher

aus eloxiertem Leichtmetall, Farbe: silber, mit vier Ablagen, kann zur leichten Entleerung hoch gekippt werden, hochqualitative Ausführung

Ashtray

wall mounted, anodised silver aluminium, easy to clean

Papierkorb, selbstlöschend

aus Edelstahl, mit schwarzer, matter Lackierung außen, die Deckelöffnung staut den Rauch im Innenbereich, so dass der entstehende Brand erstickt wird

Self Extinguishing Litter Bin

stainless steel, matt black coated outside, specially designed to reduce fire risk



Art-Nr. Part No.	Ø dia. cm	Höhe Height cm
1630/285	25	28,5

Standascher/ Papierkorb

aus Edelstahl, seidenmatt, mit Netzascher-Einsatz, innerer Auffangbehälter aus verzinktem Stahl, schwere Qualität

Ashtray/ Litter Bin

stainless steel, satin polished, with mesh ashtray insert, zinc plated steel bin inside, heavy gauge



Art-Nr. Part No.	Ø dia. cm	Höhe Height cm
1613/250	25 cm	61 cm

Standascher/ Papierkorb

aus Edelstahl 18/0 hochglänzend, mit Windascher-Einsatz (nicht rostfrei), schwere Qualität

Ashtray/Litter Bin

18/0 stainless steel, mirror polished finish, with ashtray insert (not stainless), heavy gauge



Art-Nr. Part No.	Ø dia. cm	Höhe Height cm
1612/200	20 cm	58 cm

PUSH-Abfallbehälter

aus Edelstahl 18/0, hochglänzend, Klappe mit Federmechanismus, Innenbehälter mit Tragebügel aus verzinktem Stahlblech, Kunststoffring innen versiegelt den Zwischenraum zwischen Innen- und Außenbehälter

Bullet Bin

18/0 stainless steel, mirror polished, zinc plated steel inner with handle and plastic inner ring



Art-Nr. Part No.	Breite Width cm	Tiefe Depth cm	Höhe gesamt Overall Height cm
1619/040	40 l	35	75

Abfallbehälter mit Schwingdeckel

aus Edelstahl 18/0, hochglänzend, Schwingdeckel aus Edelstahl 18/10 mit unempfindlicher, kratzfester Oberflächenstruktur, Bodenrand mit Gummiring, schwere Qualität

Swing Top Bin

18/0 stainless steel, swing top with anti-scratch surface, base has rubber seal, heavy gauge



Art-Nr. Part No.	Breite Width cm	Tiefe Depth cm	Höhe gesamt Overall Height cm	Volumen Volume l
1618/880	40	30	88	70 l

Abfallbehälter Waste Bins



Art-Nr. Part No.	Höhe Height cm	Ø dia. cm	Ø Loch Ø Hole cm
1620/680	68	25	10

Innenbehälter 21 cm Durchmesser, 49 cm hoch
Liner 21 cm diameter, 49 cm high



Papierkorb, selbstlöschend
aus Edelstahl, hochglänzend poliert, mit verzinktem Innenbehälter, die Deckelöffnung staut den Rauch im Innenbereich, so dass der entstehende Brand erstickt wird

Waste Paper Bin
stainless steel, mirror polished finish, zinc plated liner, specially designed to reduce fire risk



Art-Nr. Part No.	Ø dia.	Höhe Height
1611/255	25 cm	50 cm
1611/300	30 cm	55 cm



Schirmständer/ Papierkorb
aus Edelstahl 18/0 hochglänzend, Perforierung Ø 5 mm, Boden nicht perforiert, schwere Qualität

Waste Paper Bin / Umbrella Stand
18/0 stainless steel, mirror polished finish, 5 mm perforations (excluding base), heavy gauge

Art-Nr. Part No.	Ø dia. cm	Höhe Height cm	
629/005	20	32	5 l
629/012	25	39,5	12 l
629/020	23	60	20 l



Tretabfalleimer
Edelstahl 18/0, hochglänzend, mit schwarzem Kunststoff- Einsatz, Deckel fällt eigenständig zu

Pedal Bin
18/0 stainless steel, mirror polished finish, with black plastic insert, self closing lid

Art-Nr. Part No.	Ø dia. cm	Höhe gesamt Overall Height cm
624/025	25 l	73



Tretabfallbehälter
aus Edelstahl 18/0, hochglänzend, mit herausnehmbaren, verzinktem Eimer mit Tragebügel, Deckel schließt geruchsdicht und fällt eigenständig zu, extra schwere Qualität

Pedal Bin
18/0 stainless steel, mirror polished finish, with black lacquered aluminium insert with handle, self closing lid, extra heavy gauge

Art-Nr. Part No.	Ø dia. cm	Höhe gesamt Overall Height cm
626/080	80 l	73



Tretabfallbehälter
aus Edelstahl 18/0, hochglänzend, mit herausnehmbaren, verzinktem Eimer mit Tragebügel, seitliche Trageösen, Deckel fällt eigenständig zu, schwere Qualität

Pedal Bin
18/0 stainless steel, mirror polished finish, with black lacquered steel insert with handle, self closing lid, heavy gauge

Tretabfallbehälter, rollbar

aus Edelstahl 18/10, hochglänzend poliert, ausstattbar mit handelsüblichen Mülltüten, Deckel fällt eigenständig zu, extra schwere Qualität

Pedal Bin

with castors, 18/10 stainless steel, extra heavy gauge, self closing lid, plastic rubbish bags not included



Art-Nr. Part No.	Ø dia. cm	Höhe außen Outer Height cm	Höhe innen Inner Height cm	
625/050	40	56	50 l	47
625/075	40	70	70 l	60
625/100	40	90	100 l	70

Abfallbehälter

mit Deckel, aus Edelstahl 18/0, hochglänzend, mit herausnehmbarem Aluminium-Behälter, mit Bügel, mittelschwere Qualität

Waste Bin with Lid

18/0 stainless steel, mirror polished finish, with galvanised steel insert with handle



Art-Nr. Part No.	Höhe gesamt Overall Height cm	Ø dia. cm	
622/070	60	40	70 l

Rolluntersatz bitte separat bestellen: / Please order castors separately:
621/001

Abfallbehälter auf Rollen

aus Edelstahl 18/10, hochglänzend poliert, fünf festgeschweißte, gummiereifte Räder (Ø 75 mm)

Bin on Castors

18/10 stainless steel, mirror polished finish, five wheels with rubber tyres (Ø 75 mm)



Art-Nr. Part No.	Ø dia. cm	Höhe gesamt Overall Height cm	Höhe Behälter Container Height cm	
627/050	40	49,5	40	50 l

Deckel mit Fallgriff bitte separat bestellen: / Please order lid separately:
628/050 40

Kunststofftonne

aus weißem hochdichtem Polyethylen, temperaturbeständig von -30°C bis 60°C, lebensmittelgeeignet, mit zwei Griffen, in- und aufeinander stapelbar

Bin

white high density polyethylene, withstands temperatures from -30°C to +60°C, food safe, stackable



Art-Nr. Part No.		Ø innen Ø Inside cm	Höhe Height cm
3075/035	35 l	34,5	41
3075/050	50 l	40	47
3075/075	75 l	44,5	57
3075/100*	100 l	47	67

Deckel bitte separat bestellen: / Please order lid separately:

3075/903	34,5
3075/905	40
3075/907	44,5
3075/910	47

*Versand dieser Größe nur per Spedition möglich.

Aschenbehälter

aus Edelstahl 18/0, matt gebürstet, mit Scharnierdeckel und Griff, spülmaschinengeeignet, zum Entleeren von Tischaschenbechern, schwere Qualität

Ash Box

18/0 stainless steel, satin polished finish, with hinged lid and handle, dishwasher proof, heavy gauge



Art-Nr. Part No.	Breite Width cm	Höhe Height cm	Tiefe Depth cm	
7525/200	20	9,5	14	2,5 l



Art-Nr. Part No.	Länge Length cm	Breite Width cm	Höhe Height cm
1649/185	110	61	184

Versand nur per Spedition möglich.
Pallet delivery only.



Kleidertransportwagen

Gestell aus Edelstahl, schwarze 200 mm Luftreifen, roter Belag auf Transportfläche, mit umlaufender Gummistoßkante

Hotel Luggage Trolley

stainless steel, 200 mm black inflatable wheels, red carpet base, full wrap around bumper

Art-Nr. Part No.	Länge Length cm	Breite Width cm	Höhe Height cm
1650/112	110	61	191

Versand nur per Spedition möglich.
Pallet delivery only.



Hotelgepäckwagen

Gestell aus Edelstahl, schwarze 200 mm Luftreifen, grauer Belag auf Transportfläche, mit umlaufender Gummistoßkante

Hotel Luggage Trolley

stainless steel, 200 mm black inflatable wheels, grey carpet base, full wrap around bumper

Art-Nr. Part No.	Länge Length cm	Breite Width cm	Höhe Height cm
1652/115	110	61	191

Versand nur per Spedition möglich.
Pallet delivery only.



Hotelgepäckwagen

goldfarben beschichtetes Gestell, schwarze 200 mm Luftreifen, roter Belag auf Transportfläche, mit umlaufender Gummistoßkante

Hotel Luggage Trolley

gold coloured steel, 200 mm black inflatable wheels, red carpet base, full wrap around bumper

Art-Nr. Part No.	Länge Length cm	Breite Width cm	Höhe Height cm
1653/090	110	61	94

Versand nur per Spedition möglich.
Pallet delivery only.



Gepäckwagen

Gestell aus Edelstahl, schwarze 200 mm Luftreifen, grauer Belag auf Transportfläche, mit umlaufender Gummistoßkante

Hotel Luggage Trolley

stainless steel, 200 mm black inflatable wheels, grey carpet base, full wrap around bumper

Art-Nr. Part No.	Fläche Size cm	Höhe Height cm
1658/125	70 x 56	120



Gepäckkarre

aus Edelstahl, schwarze 200 mm Luftreifen, grauer Belag

Hotel Luggage Trolley

stainless steel, 200 mm black inflatable wheels, grey carpet base



Gepäckablage/ Kofferbock

zusammenklappbar, Rahmen aus hochglanzverchromtem Stahlrohr (Ø 2,5 cm), mit robustem, schwarzen Nylonband (5 cm breit), Abmessung zusammengeklappt: H85 x B62 x T9 cm, Gewicht ca. 2,5 kg



Folding Luggage Rack

chrome plated Ø 2.5 cm tube, 5 cm wide black nylon belt, dimensions when folded: 85 x 62 x 9 cm, weight 2.5 kg

Tablettablage

zusammenklappbar, Rahmen aus hochglanzverchromtem Stahlrohr (Ø 2,5 cm), mit robustem, schwarzen Nylonband (5 cm breit), Abmessung zusammengeklappt: H90 x B49 x T7 cm, Gewicht ca. 2,8 kg



Folding Tray Stand

chrome plated Ø 2.5 cm tube, 5 cm wide black nylon belt, dimensions when folded: 90 x 49 x 7 cm, weight 2.8 kg

Hotelschlüsselanhänger

aus silberfarbenen eloxiertem Leichtmetall, mit schwarz ausgelegter Gravur, mit S-Haken und Schonring, alle Nummern bis maximal drei Ziffern erhältlich, Lieferung einseitig graviert, auf Anfrage goldfarben, beidseitig beschriftet oder mit Hotelnamen lieferbar



Room Key Fob

anodised silver-coloured aluminium, one side with black engraved numbers, with black rubber door protector, any number (max. 3 digits) possible, both sides can be engraved with numbers or hotel name or both on request

Hotelschlüsselanhänger

klassische Form, aus eloxiertem Leichtmetall, Farbe: silber oder gold, mit schwarz ausgelegter Gravur, mit S-Haken und Schonring, bis maximal drei Ziffern alle Nummern erhältlich, Lieferung einseitig graviert, auf Anfrage beidseitig oder mit Hotelnamen lieferbar



Room Key Fobs

anodised aluminium, one side with black engraved numbers, with black rubber door protector, any number (max. 3 digits) possible, both sides can be engraved with numbers or hotel name or both on request

Schlüsselanhänger

aus Edelstahl 18/10, hochglänzend, mit Kette und Schlüsselring, hochqualitative Ausführung, Beschriftung auf Anfrage, (außer /004, da dieser aus vernickeltem Stahldraht ohne Kette)

Key Rings

18/10 stainless steel, mirror polished, with chain and key-ring, etching possible on request (except /004 chrome plated steel wire whisk)



Art-Nr. Part No.	Fläche Size cm	Höhe Height cm	Ablagehöhe Rack height cm
1606/460	62 x 39	68,5	46

Art-Nr. Part No.	Fläche Size cm	Höhe Height cm
1605/740	49 x 48	74

Art-Nr. Part No.	Breite Width	Höhe Height
7653/910	3 cm	10 cm

7653/901 Ersatz-Schonring / Spare rubber ring

Schlüsselhaken für Rezeption auf Anfrage erhältlich.
Reception Key Hooks available on request.

Art-Nr. Part No.	Breite Width	Höhe Height
7655/810	3 cm	11,5 cm

Silberfarben: / silver-coloured:

7655/810 3 cm 11,5 cm

Goldfarben: / gold-coloured:

7655/820 3 cm 11,5 cm

7655/901 Ersatz-Schonring / Spare rubber ring

Schlüsselhaken für Rezeption auf Anfrage erhältlich.
Reception Key Hooks available on request.

Art-Nr. Part No.	Länge Length
7654/001	9 cm

Schöpfkelle: / Soup Ladle:

7654/001 9 cm

Schaumlöffel: / Skimmer:

7654/002 8,5 cm

Bratenwender: / Turner:

7654/003 8 cm

Schneebesen: / Whisk:

7654/004 8 cm

(Längen gemessen ohne Kette und Ring)
(Length excludes chain and ring)

Absperrpfosten Barrier Posts



Art-Nr. Part No.	∅ Boden ∅ Base cm	Höhe Height cm	Farbe Colour
1600/200	35	95	blau/blue
1600/205	35	95	rot/red
1600/208	35	95	schwarz/black

Lieferung unmontiert. Preise je Stück; paarweise verpackt. / Posts priced each, flat packed in pairs.

Ersatz-Oberteil mit Zugband: / Spare Top with belt:			
1600/800			blau/blue
1600/805			rot/red
1600/808			schwarz/black

Wandhalterung mit 170 cm Gurt: / Wall fixing including 170 cm belt:			
1600/920			blau/blue
1600/925			rot/red
1600/928			schwarz/black

Wandhalterung (Kunststoff) ohne Gurt: / Plastic wall fixing without belt:			
1600/330			



Gurtabsperpfosten

aus Edelstahl, hochglänzend, mit selbstaufrollendem 2 m langem farbigem Gurtband in Kassette, drei Einhängemöglichkeiten für Endstücke anderer Pfosten, Grundplatte mit Aussparung zum platzsparenden Lagern

Barrier Post

stainless steel, mirror polished finish, heavy foot, 3-way retractable, with 2 m retractable coloured belt, can be attached to 3 other posts, stackable

Art-Nr. Part No.	∅ dia. cm	Höhe Height cm	Länge Length cm	Farbe Colour
---------------------	-----------------	----------------------	-----------------------	-----------------

1603/001	5	95		
----------	---	----	--	--

Lieferung unmontiert. Preise je Stück; paarweise verpackt. / Posts priced each, flat packed in pairs.

Absperreseil, samtummantelt: / Velvet covered rope:				
1604/151	3		150	schwarz/black
1604/155	3		150	dunkelrot/dark red
1604/250	3		250	dunkelrot/dark red
1604/154	3		150	blau/blue

Absperreseil, gewunden: / Twist rope:				
1604/754	3		150	blau/blue
1604/751	3		150	schwarz/black

1604/802	Wandhaken / Wall fixing			
----------	-------------------------	--	--	--



Absperrpfosten

aus Edelstahl, hochglänzend, mit schwerer Bodenplatte (∅ 31 cm), dazu erhältliches Seil mit verchromtem Verschluss, wahlweise mit oder ohne Ummantelung aus Samt

Barrier Post and Ropes

stainless steel, mirror polished finish, heavy foot (∅ 31 cm), rope with or without velvet coating

Art-Nr. Part No.	∅ dia. cm	Höhe Height cm	Länge Length cm	Farbe Colour
---------------------	-----------------	----------------------	-----------------------	-----------------

1601/001	5	100		
----------	---	-----	--	--

Lieferung unmontiert. Preise je Stück; paarweise verpackt. / Posts priced each, flat packed in pairs.

Absperreseil, samtummantelt: / Velvet covered rope:				
1602/150	3		150	dunkelrot/dark red
1602/151	3		150	schwarz/black

Absperreseil, gewunden: / Twist rope:				
1602/757	3		150	gold

1602/801	Wandhaken / Wall fixing			
----------	-------------------------	--	--	--



Absperrpfosten, gold

goldfarben beschichteter Stahl, mit kugelförmigem Kopf, mit schwerer Bodenplatte (∅ 31 cm), dazu erhältliches Seil mit goldfarbenem Verschluss, wahlweise mit oder ohne Ummantelung aus Samt

Barrier Post and Ropes

gold coloured steel post with ball top, mirror polished finish, heavy foot (∅ 31 cm), matches twist and velvet covered ropes with gold coloured fittings

Art-Nr. Part No.	∅ dia. cm	Höhe Height cm
---------------------	-----------------	----------------------

1608/001	8	100
----------	---	-----

Lieferung unmontiert. Preise je Stück; paarweise verpackt. / Posts priced each, flat packed in pairs.

Seile siehe Serie 1603.
For ropes please refer to Barrier 1603.



Absperrpfosten

aus Edelstahl, hochglänzend, mit Kugel als oberer Abschluss, mit schwerer Bodenplatte (∅ 31 cm), dazu erhältliches Seil mit verchromtem Verschluss, wahlweise mit oder ohne Ummantelung aus Samt

Barrier Post

stainless steel, with ball top, mirror polished finish, heavy foot (∅ 31 cm), matches twist and velvet covered ropes

Schild auf Absperrpfosten

aus Edelstahl, zum einfachen Aufstecken auf Absperrpfosten mit Zugband Art. 1600, DIN A4-Blätter können in den Rahmen zwischen zwei Acryl-Scheiben eingeschoben werden, beidseitig lesbar

Barrier Post Sign

stainless steel, fits retractable barrier post part no. 1600, two acrylic windows for A4 signs, visible front and back



Art-Nr.	
Part No.	DIN A4/A4
1609/004	

Türklinken-Schild

aus 1 mm starkem Edelstahl 18/10, seidenmatt poliert, an Kette, Text "OPEN" und rückseitig "CLOSED" aus schwarzem Siebdruck

OPEN / CLOSED Sign

18/10 stainless steel, 1 mm material thickness, satin polished finish, with chain, black silk screen printed "OPEN" and "CLOSED"



Art-Nr.	∅
Part No.	dia.
7659/131	13 cm

Toiletten-Türsymbole

aus Edelstahl 18/10, seidenmatt poliert, 7,5 cm Durchmesser, Materialstärke 1 mm, Text aus schwarzem Siebdruck, selbstklebende Rückseite

Toilet Door Signs

18/10 stainless steel, satin polished finish, 7,5 cm diameter, 1 mm material thickness, with self adhesive backing for easy fixing, black silk screen printed



Art-Nr.	
Part No.	
7661/001	WC
7661/002	Dame / Herr/Ladies/ Gents
7661/003	Dame/Ladies
7661/004	Herr/Gents
7661/005	Rollstuhl/Disabled
7661/006	Bitte setzen/Please sit

Hinweis-Türsymbole

aus Edelstahl 18/10, seidenmatt poliert, 7,5 cm Durchmesser, Materialstärke 1 mm, Text aus schwarzem Siebdruck, selbstklebende Rückseite

Door Signs

18/10 stainless steel, satin polished finish, 7,5 cm diameter, 1mm material thickness, with self adhesive backing for easy fixing, black silk screen printed



Art-Nr.	
Part No.	
7663/001	Nicht rauchen/No Smoking
7663/003	Richtungspfeil/This way
7663/004	Garderobe/Coats
7663/005	Kein Zutritt/
7663/006	Drücken/
7663/007	Ziehen/
7663/011	Raucher/Smoking

Nichtraucherschild

aus Edelstahl 18/10, seidenmatt poliert, Materialstärke 1 mm, Text aus schwarzem Siebdruck, selbstklebende Rückseite

No Smoking Sign

18/10 stainless steel, satin polished, 1 mm material thickness, with self adhesive backing for easy fixing, black silk screen printed



Art-Nr.	∅
Part No.	dia.
7664/001	16
	Nicht rauchen/No Smoking

Hinweisschilder Signs

Art-Nr. Part No.	Breite Width cm	Höhe Height cm
"Geschäftszeit":		
7670/002	24	18
"Toiletten" mit selbstklebendem Pfeil:		
7670/010	30	11
"Für Garderobe wird nicht gehaftet":		
7670/040	35	12,5
Weitere Schilder auf Anfrage. Further signs available to order.		



Schilder

aus klarem Acrylglas, silber-schwarz hinterdruckt, mit Aufhängeöse

Clear Acrylic Signs

black/silver text, with hanging loop

Art-Nr. Part No.	
7673/001	Toiletten/
7673/002	Küche/
7673/003	Damen (Wort)/
7673/004	Herren (Wort)/
7673/005	Zu den Toiletten/
7673/006	Notausgang grün/
7673/009	Ziehen/
7673/010	Drücken/
7673/012	Dame/Ladies (Symbol)
7673/013	Herr/Gents (Symbol)
7673/016	Vorsicht Stufe/
7673/017	Privat/
7673/019	Für Garderobe keine/



Schilder

für Tür- und Raumbezeichnungen, selbstklebend, Format 16 x 4 cm, blaue Schrift auf silberfarbenem 0,5 mm starkem Hartplastik, wetter- und wischfest

Signs

for doors and rooms, self-adhesive, 16 x 14 cm, blue letters on silver coloured background, water and weather resistant

Art-Nr. Part No.	Höhe Height cm	Breite Width cm	
7674/033	29,5	21	DIN A4/A4



Jugendschutzgesetz

in der aktuellen Fassung, alle aushangpflichtigen Paragraphen sowie §§ 1 und 2, schwarzer Siebdruck auf 1 mm starker Kunststoffplatte DIN A4, mit Aufhängehaken

Child Protection Law

in German

Art-Nr. Part No.	Ø dia. cm	
7675/010	10	Handy verboten/No Mobiles
7675/012	10	Nicht rauchen/No Smoking
7675/022	20	Nicht rauchen/No Smoking
7675/013	10	Keine Hunde/No dogs



Verbotsschilder

zweifärbig, auf selbstklebender Folie

Signs

two coloured, self-adhesive

Art-Nr. Part No.	Länge Length cm	Breite Width cm
"Raucherlokal" (mit Angabe Zutrittsalter)		
7677/001	20	20
"Smoking Area" / "Smoking Area" (without extra text)		
7677/044	20	20



Zutritt nur für Personen über 18 Jahren

Schild Raucherlokal

schwarz/blauer Siebdruck auf 1 mm starker Kunststoffplatte, mit Aufhängehaken

Smoking Area Sign

black/blue print on hard plastic

Art-Nr. Part No.	Höhe Height cm	Breite Width cm
7672/620	60 cm	31 cm



Warnaufsteller Rutschgefahr

mit Warnschild 'Warnung vor Rutschgefahr', zweisprachig deutsch und englisch, gemäß ASR A 1.3/BGV A8/DIN 4844, aus gelbem Polyethylen, doppelseitig bedruckt, leicht zusammenklapp- und transportierbar

Wet Floor Sign

yellow polyethylene, identical printing on both sides, easy to fold and carry



Kundenstopper

in DIN-Plakatformaten, wetterfestes 32 mm eloxiertes Aluminiumprofil, mit beidseitigem Klapprahmen, verzinkter Stahlrückwand, Antireflex-Schutzscheibe und Wasserablaufstanzungen

Outdoor Notice Board

weatherproof 32 mm thick aluminium frame, zinc plated steel sheet, non-reflective cover, folds, holes for rain to drain away



Art-Nr. Part No.	Fläche Size cm	Höhe Height cm
7692/002	DIN A2/A2	42 x 59,4
7692/001	DIN A1/A1	59,4 x 84,1

Ersatzfolie: / Spare plastic cover:

7692/902	DIN A2/A2
7692/901	DIN A1/A1

Prospektkorb sowie Kundenstopper DIN A0 auf Anfrage.
Wire basket, A0 size (84 x 119 cm) board on request.

Doppeltafel

aus dreifach lackiertem Buchenholz, mit Tafel aus schwarzem PVC Kunststoff, wetterfest, schwere Qualität

Sandwich Board

triple varnished beech wood, black PVC board, weatherproof, heavy gauge



Art-Nr. Part No.	Schreibfläche Board Size cm	Breite Width cm	Höhe Height cm
naturfarben / natural			
7695/080	47,5 x 67	55	85
7695/121*	58 x 100	71	134
mahagonifarben / mahogany			
7695/122*	58 x 100	71	134
teakfarben / teak			
7695/123*	58 x 100	71	125
dunkelbraun / dark brown			
7695/124*	58 x 100	71	125

* Versand nur per Spedition möglich.

Mit Kreide und Tafelmarker (siehe Seite 451) beschriftbar.
Suitable for chalk or water based marker pens (see page 451).

Doppeltafel, schwarz

aus lackiertem Kiefernholz, mit Tafel aus schwarzem PVC Kunststoff, wetterfest, mittelschwere Qualität

Sandwich Board

varnished pine wood, black PVC board, weatherproof, medium gauge



Art-Nr. Part No.	Schreibfläche Board Size cm	Breite Width cm	Höhe Height cm
7696/085	47 x 67	55	85
7696/125	58 x 88	68	120

Mit Kreide und Tafelmarker (siehe Seite 451) beschriftbar.
Suitable for chalk or water based marker pens (see page 451).

Wechselrahmen für Wandmontage

in DIN-Plakatformaten, eloxiertes Aluminiumprofil, Ecken hochglänzend, mit Klapprahmen, Rückwand aus Polystyrol, Antireflex-Schutzscheibe, nur für Innenräume geeignet

Menu / Notice Board

anodised aluminium frame, with shiny corners that can be taken apart, polystyrene back, non-reflective cover, indoor use only



Art-Nr. Part No.	Breite Width cm	Höhe Height cm
7668/004	24	33
7668/003	34	46
7668/002	46,4	63,8
7668/001	64	88

Ersatzfolie: / Spare plastic cover:

7692/904	DIN A4/A4
7692/903	DIN A3/A3
7692/902	DIN A2/A2
7692/901	DIN A1/A1

Preistafel

Aufdruck "Heute empfehlen wir" aus 2 mm Polystyrol, Rückseite schwarze Fläche

Specials Menu Board

printed in German "Heute empfehlen wir", plain black rear



Art-Nr. Part No.	Höhe Height cm	Breite Width cm
7688/450	45	30
7688/750*	75	50

* Rückseite in 10 cm Abständen liniert /

* Lines every 10 cm on the rear

Mit Kreide und Tafelmarker (siehe Seite 451) beschriftbar.
Suitable for chalk or water based marker pens (see page 451).

Art-Nr. Part No.	Höhe Height cm	Breite Width cm	Tiefe Depth cm
7687/105	105	35	

Schwarz lackierter Holzfuß bitte separat bestellen: /
Please order black wooden base separately:
7687/905 35 25

Mit Kreide und Tafelmarker (siehe Seite 451) beschriftbar.
Suitable for chalk or water based marker pens (see page 451).



Weintafel, groß

in Weinflaschenform, aus schwarzem Polyethylen

Menu Board

floor standing or wall mounted, bottle shaped, black polyethylene

Art-Nr. Part No.	Höhe Height cm	Breite Width cm
Blume / Flower 7690/001	43	30
Flasche / Bottle 7690/002	50	19,5
Tasse / Cup 7690/003	30	47
Weinglas / Wine Glass 7690/004	50	24

Lieferung mit 4 Klebepunkten und einem weißen Kreidemarkier.
Supplied with 4 adhesive stickers and a white marker pen.



Motiv-Wandtafel

Tafel aus schwarzem PVC Kunststoff, gut zu reinigen

Motif Board

black PVC, easy to clean

Art-Nr. Part No.	Länge Length cm	Breite Width cm	
7632/005	35	21	Memo
7632/006	33	22,5	Haus/House
7632/010	24	31	Kanne/Jug
7632/012	22	34	Tasse/Cup
7632/013	24,5	25	Teller/Plate

Lieferung mit einem feinen Kreidemarkier.
Supplied with a fine white marker pen.



Aufsteller Tafeln

aus schwarzem Kunststoff, auf lackiertem Holzfuß

Chalk Boards

black plastic, on varnished wooden base

Art-Nr. Part No.	Breite Width cm	Höhe Height cm	Farbe Colour
Ausführungen mit Kette: / with chain:			
7691/161	60	165	natur/natural
7691/162	60	165	mahagoni/mahogany
7691/165	60	165	schwarz/black

Ausführung mit Gelenk: / with support:			
7691/163	75	165	teak
7691/164	75	165	nussbaum/walnut

Passende Tafeln 7680-7684 bis 100 cm Höhe bitte separat bestellen.
Please order matching boards 7680-7684 up to 100 cm height separately.



Staffelei

aus dreifach lackiertem Buchenholz, wetterfest, mit Kette oder über Gelenk arretierbar, verstellbare Ablagehöhe für separat zu bestellende Tafeln, schwere Qualität

Easel

triple varnished beech wood, weather proof, adjustable height for different board sizes, heavy gauge

Wandtafel, natur

aus schwarzem PVC Kunststoff, Rahmen aus dreifach naturfarben lackiertem Buchenholz, wetterfest, Tafel und Rahmen sind sehr gut zu reinigen, geeignet zur Wandmontage oder für Staffelei, schwere hochwertige Qualität



Menu Board, natural

black PVC, triple layer natural varnished beech wood frame, easy to clean, suitable for wall fitting or for easel, weather proof, heavy gauge

Art-Nr. Part No.	Länge Length cm	Breite Width cm
7681/050	50	40
7681/060	60	50
7681/080*	80	60
7681/090*	90	70
7681/100*	100	80

* paßt auf Staffelei 7691. Mit Kreide und Tafelmarker (siehe Seite 451) beschriftbar.

* fit easel 7691. Suitable for chalk or water based marker pens (see page 451).

Wandtafel, mahagoni

aus schwarzem PVC Kunststoff, Rahmen aus dreifach mahagonifarben lackiertem Buchenholz, wetterfest, Tafel und Rahmen sind sehr gut zu reinigen, geeignet zur Wandmontage oder für Staffelei, schwere hochwertige Qualität



Menu Board, mahogany

black PVC, triple layer mahogany varnished beech wood frame, easy to clean, suitable for wall fitting or for easel, weather proof, heavy gauge

Art-Nr. Part No.	Länge Length cm	Breite Width cm
7682/050	50	40
7682/060	60	50
7682/080*	80	60
7682/090*	90	70
7682/100*	100	80

* paßt auf Staffelei 7691. Mit Kreide und Tafelmarker (siehe Seite 451) beschriftbar.

* fit easel 7691. Suitable for chalk or water based marker pens (see page 451).

Wandtafel, teak

aus schwarzem PVC Kunststoff, Rahmen aus dreifach teakfarben lackiertem Buchenholz, wetterfest, Tafel und Rahmen sind sehr gut zu reinigen, geeignet zur Wandmontage oder für Staffelei, schwere hochwertige Qualität



Menu Board, teak

black PVC, triple layer teak varnished beech wood frame, easy to clean, suitable for wall fitting or for easel, weather proof, heavy gauge

Art-Nr. Part No.	Länge Length cm	Breite Width cm
7683/060	60	50
7683/080*	80	60
7683/090*	90	70
7683/120	120	56

* paßt auf Staffelei 7691. Mit Kreide und Tafelmarker (siehe Seite 451) beschriftbar.

* fit easel 7691. Suitable for chalk or water based marker pens (see page 451).

Wandtafel, dunkelbraun

aus schwarzem PVC Kunststoff, Rahmen aus dreifach dunkelbraun lackiertem Buchenholz, wetterfest, Tafel und Rahmen sind sehr gut zu reinigen, geeignet zur Wandmontage oder für Staffelei, schwere hochwertige Qualität



Menu Board, dark brown

black PVC, triple layer dark brown varnished beech wood frame, easy to clean, suitable for wall fitting or for easel, weather proof, heavy gauge

Art-Nr. Part No.	Länge Length cm	Breite Width cm
7684/060	60	50
7684/080*	80	60
7684/090*	90	70
7684/120	120	56

* paßt auf Staffelei 7691. Mit Kreide und Tafelmarker (siehe Seite 451) beschriftbar.

* fit easel 7691. Suitable for chalk or water based marker pens (see page 451).

Wandtafel, schwarz

aus schwarzem PVC Kunststoff, Rahmen aus schwarz lackiertem Buchenholz, wetterfest, Tafel und Rahmen sind sehr gut zu reinigen, geeignet zur Wandmontage oder für Staffelei, mittelschwere Qualität



Menu Board, black

black PVC, black lacquered beech wood frame, easy to clean, suitable for wall fitting or for easel, weather proof, medium gauge

Art-Nr. Part No.	Länge Length cm	Breite Width cm
7680/040	40	30
7680/060	60	40
7680/080*	80	60

* paßt auf Staffelei 7691. Mit Kreide und Tafelmarker (siehe Seite 451) beschriftbar.

* fit easel 7691. Suitable for chalk or water based marker pens (see page 451).

Kreidemarker Marker Pens



Art-Nr. Part No.	Farbe Colour
7697/020	weiß/white

Preis und Verpackung à 4 Stück. Hinweis: Marker vor Gebrauch gut schütteln.
Priced and packed in 4's. Shake marker pens before use.



Kreidemarker, schmal

1-2 mm Schriftbreite, wasserlöslich, zum Beschriften von glatten Oberflächen, z.B. Glas, Plastik, Metalltafeln, Kreidetafeln

Marker Pens

1x2 mm tip width, water based

Art-Nr. Part No.	Farbe Colour
7693/060	weiß/white
7693/061	rot/red
7693/062	blau/blue
7693/063	gelb/yellow
7693/064	grün/green
7693/065	pink
7693/066	violett

Hinweis: Marker vor Gebrauch gut schütteln.
Shake marker pens well before use.



Kreidemarker

2-6 mm Schriftbreite, wasserlöslich, zum Beschriften von glatten Oberflächen z.B. Glas, Plastik, Metalltafeln, Kreidetafeln

Marker Pens

2x6 mm tip width, water based

Art-Nr. Part No.	Farbe Colour
7694/150	weiß/white
7694/151	rot/red
7694/152	blau/blue
7694/153	gelb/yellow
7694/154	grün/green
7694/155	pink

Hinweis: Marker vor Gebrauch gut schütteln.
Shake marker before use.



Kreidemarker, breit

7-15 mm Schriftbreite, wasserlöslich, zum Beschriften von glatten Oberflächen, z.B. Glas, Plastik, Metalltafeln, Kreidetafeln

Marker Pens

7-15 mm tip width, water based

Art-Nr. Part No.	0,5 l
7198/050	

Das Spray ist "reizend" gemäß Gefahreinstufung Chemikaliengesetz.
The liquid contents are an irritant according to the hazard classification of the chemicals act.



Tafelreiniger

entfernt Tafelkreide und Marker von glatten Oberflächen

Board Cleaner

removes chalk and marker pen ink from non porous surfaces

Art-Nr. Part No.	Länge Length cm	Breite Width cm	Höhe Height cm
7199/125	10,5	6	2,5

Preis und Verpackung à 2 Stück.
Priced and packed in pairs.



Tafelschwamm

aus feinem Melaminschaum, zum Entfernen von Kreidemarker von Schreiftafeln

Chalk Board Sponge

fine melamine foam, for cleaning boards

MATERIAL

EIGENSCHAFTEN

PFLEGE

Edelstahl 18/10

DIN X 5 Cr Ni 17-20 8-10,5 (Werkstoff 1.4301)
rostfrei; langlebig; schlechter Wärmeleiter, daher gute isolierende Eigenschaften; Kochtöpfe mit Kompensböden sind optimal energiesparend; absolut hygienisch und nicht toxisch; recyclebar; nicht resistent gegen dauerhaften Kontakt mit Chloriden und Säuren (z.B. Kochsalz und Fruchtsäuren); sterilisierbar; Oberfläche lässt sich vielfältig polieren; nicht magnetisch; ab 400°C Verfärbungen, ab 600°C Schäden

pflegeleicht; maschinell oder per Hand mit milden Spülmitteln; evt. Fremdrost lässt sich mit Edelstahlreinigern (z.B. UNIPOL®) und Kalkablagerungen mit sauren Produkten (z.B. Entkalkungsmittel) leicht entfernen; möglichst keine Stahlwolle u.ä. verwenden; nach Erhitzung Schockabkühlung vermeiden

Edelstahl (unspezif.)

niedrig nickelhaltige Edelstähle wie 14/4, nicht magnetisch, geringere allgemeine Resistenz als Edelstahl 18/10, schwierige Oberflächenbearbeitung

siehe Edelstahl 18/0

Klingenstahl

DIN X 45 Cr Mo V 15 (u.a.)
rostfrei nur bei entsprechender Pflege; langlebig; absolut hygienisch und nicht toxisch; sehr gut härt- und schärfbar, daher idealer Stahl für Messer; nur bedingt resistent gegen dauerhaften Säurekontakt; Oberfläche meistens matt poliert; magnetisch; hitzeresistent wie Edelstahl

sofortige Reinigung maschinell oder per Hand mit milden Spülmitteln; Ablagerung von Kalk und Reinigerresten aber insbesondere von Speiseresten (häufigste Korrosionsursache bei Bestecken) nach dem Spülen entfernen; Messer trocken lagern

Edelstahl 18/0

DIN X 6 Cr 17 (u.a) (Werkstoff 1.4016)
rostfrei und langlebig bei entsprechender Pflege; absolut hygienisch und nicht toxisch; gut härtbar, daher idealer Stahl für Tafelmesser, Dosenöffner, Schneidewerkzeuge u.ä.; lässt sich hochglanzpolieren; für Nickel-Allergiker geeignet; magnetisch; hitzeresistent wie Edelstahl 18/10; nicht so chemikalienresistent wie Edelstahl 18/10

maschinell oder per Hand mit milden Spülmitteln; Ablagerung von Kalk und Reinigerresten nach dem Spülen unbedingt entfernen; Chromstahl ist nicht so robust wie Edelstahl und benötigt daher mehr Aufmerksamkeit; niemals mit Stahlwolle reinigen

Aluminium

langlebig; nicht toxisch bei Verwendung von reinem Aluminium und entsprechender Pflege; gute Leitfähigkeit, daher erhitzen sich auch die Wände bei Töpfen; leichtes, handliches Material; salzbeständiger als Edelstahl; nur bedingt fruchtsäureresistent; unedle Metalle fernhalten, ab 640°C beginnt sich Aluminium zu verflüssigen, häufiges Material von Kompensböden und in Mehrschichtenböden, nicht magnetisch

per Hand mit milden Spülmitteln und Nylon-Spülschwamm; nicht spülmaschinengeeignet; die sich bildende dunkle Oxidierung muss nicht entfernt werden, da sie einen Schutz bildet; nicht mit soda-haltigen Mitteln reinigen

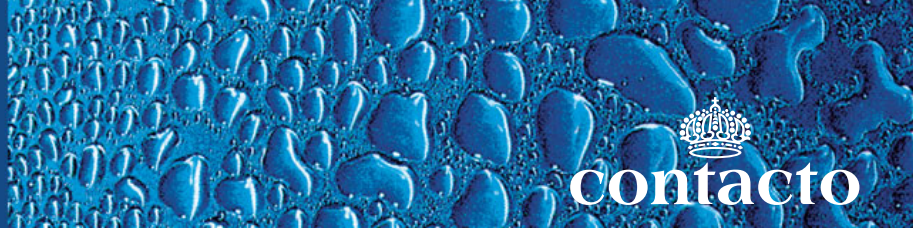

MATERIAL	EIGENSCHAFTEN	PFLEGE
Eisen, warmgeschmiedet	frühere Bezeichnung „handgeschmiedet“, nicht rostfrei; charakteristische strukturierte Oberfläche mit unterschiedlichen Schattierungen; durch wiederholten Schmiedevorgang ist das Material stark verdichtet und sehr hart; langlebig bei entsprechender Pflege	vor Kocheinsatz ca. 1 Std. mit Öl und Kartoffelschalen „einbraten“; später nach jeder maschinellen oder Handreinigung immer einfetten; trocken lagern
Eisen, kaltgeschmiedet	nicht rostfrei; glattere Oberfläche als warmgeschmiedetes Eisen; aber nicht so hart und robust langlebig bei entsprechender Pflege; magnetisch	siehe Eisen, warmgeschmiedet
Gusseisen	langlebig bei entsprechender Pflege; geeignet für alle Herdarten (inkl. Induktion); speichert lange Wärme und gibt sie gleichmäßig ab; relativ schweres Material; Überhitzung fast nicht möglich; nicht schlagfest; magnetisch	nach Gebrauch sofort mit heißem Wasser füllen; bei Fleckenbildung mit Essig nachreinigen; niemals mit Stahlwolle reinigen; milde Spülmittel und Nylonbürsten verwenden
verkupferter Stahl	Schwermetall, das leicht mit Sauerstoff oxydiert; quasi nicht überhitzbar; nicht magnetisch; nicht völlig säurebeständig	niemals scheuernde Hilfsmittel verwenden; nur mit weichen Lappen und Spezialmitteln reinigen, keine Spülmaschinenreinigung !
Messing	schwere Kupfer/Zink-Legierung mit goldenem Glanz; hitzeresistent bis 400°C; nicht magnetisch	siehe verkupferter Stahl
vergoldeter Stahl	schweres Edelmetall; quasi nicht überhitzbar; säurefest	siehe verkupferter Stahl; Reinigung nur mit warmen mildem Seifenwasser
versilberter Stahl	Edelmetall; quasi nicht überhitzbar; nicht völlig säurefest; nicht längere Zeit Sonnenlicht aussetzen	siehe verkupferter Stahl; grundsätzlich nach jedem Gebrauch sofort reinigen
verchromter Stahl	nichtedelees Metall mit hartem Chromüberzug; nicht säurefest, nach Beschädigung der Chromschicht kein Schutz gegen Umwelteinflüsse	Produkte mit beschädigten Chromschichten nie in Spülmaschinen, Fremdrostgefahr
Schwarzblech gebläuter Stahl	warmgewalztes, mit Zunder behaftetes Eisenblech; nicht rostfrei, Beschichtung bietet jedoch bedingten Korrosionsschutz quasi nicht überhitzbar, aber starke Temperaturwechsel vermeiden	nach Gebrauch stets leicht einfetten, trocken lagern, Oberflächenbeschichtung nicht verletzen; nicht spülmaschinengeeignet
Weißblech	mit Zinn überzogenes Eisenblech; durch diese Beschichtung korrosionsfest; Beschichtung hitzeresistent bis ca. 300°C	Oberflächenbeschichtung (Korrosionsschutz) nicht verletzen, Reinigung mit weichen Bürsten per Hand

MATERIAL	EIGENSCHAFTEN	HITZERESISTENZ
ABS Styrolacrylbutadiennitril	sehr gute Oberflächenhärte, temperaturwechselfest, spülmaschinenfest	bis ca. +120°C
SAN Styrolacrylnitril	ABS ohne Butadien, daher nur gute Oberflächenhärte, temperaturwechselfest, spülmaschinenfest, zerbrechlich	-20°C bis ca. +70°C
POM Polyoxymethylen	sehr hart, formbeständig, temperaturwechselfest, spülmaschinenfest	-40°C bis ca. +120°C
PP Polypropylen	hart elastisch; unzerbrechlich; formbeständig in kochendem Wasser; umweltschonend recyclebar	-20°C bis ca. +120°C
HPE Hochdichtes Polyethylen	hart elastisch; unzerbrechlich; in heißem Wasser ausreichend formbeständig; glänzend	-40°C bis ca. +95°C
NPE Niederdichtes Polyethylen	weich elastisch; unzerbrechlich; in heißem Wasser kurzzeitig formbeständig; nicht glänzend	-40°C bis ca. +95°C
PC Polycarbonat	starr; nahezu unzerbrechlich; sehr stabil; in kochendem Wasser formbeständig; nicht für Mikrowellen geeignet	-30°C bis ca. +120°C
PS Polystyrol	starr; schlag- und kratzfest; in kochendem Wasser formbeständig	bis ca. +75°C
PA Polyamid	starr; bruch- und schlagfest; mattglänzend	-30°C bis ca. +120°C
Exoglass®	unzerbrechlich; bestehend aus Polyamid mit 30% Glasfaser; kann gering- fügig Speisefarbe annehmen, sterilisierbar	bis ca. +220°C
MF Melamin	sehr hart; kratzfest; sterilisierbar; hygienisch; stoßfest und beständig gegen Säure; spülmaschinenfest	-50°C bis ca. +100°C
ACRYL Künstliches Harz	farblos; glasartig durchsichtig; nicht splitternd; chemisch modifiziert als Plexiglas®; Wichtiger Pflegehinweis: nur handelsübliche Acrylspezialreiniger oder milde alkohol- und ammoniakfreie Reinigungsmittel verwenden. Nicht spülmaschienegeeignet.	-40°C bis ca. +50°C
PTFE Polytetrafluorethylen	Familie chemischer Stoffe zur Antihafbeschichtung unter vielen Markennamen und Qualitäten (Silverstone®, Teflon® u.a.). Entscheidend ist die Qualität der Grundierung und die Beschaffenheit des Basismaterials. Antihafteigenschaft und mechanische Resistenz sind unvereinbare Gegensätze. Die Lebensdauer hängt entscheidend von der schonenden Handhabung der Flächen ab.	bis ca. +220°C, ab +280°C dauerhaft beschädigt, daher Pfannen nie -auch nicht kurzzeitig - überhitzen ; Holz- oder Stahlwerkzeuge gehören nicht an Antihaf- oberflächen: ausschließlich weiche Nylonwender nutzen !

A	
Abdeckhauben	283-285, 304-306, 316, 325
Abfallbehälter	59, 437, 440-442
Abfallbehälter, Tisch-	437
Abfallzangen	438
Abfüllhilfen	67, 91-97, 380, 400
Abfüllschaufeln	91-93, 207
Abfülltrichter	96
Abgrenzungsständer	445-446
Ablagen, Gepäck-	444
Ablagen, Tablett-	444
Ablasshähne	64
Abräumwagen	59
Abrollvorrichtung	427
Absperrpfosten	445-446
Abstreichbehälter	328
Abtauplatten	32
Abteilplatten	286, 308
Abtropfkästen	181, 383
Abtropfschüsseln	83-84, 274
Abziehstähle	109
Anrührschüssel	80
Antihaft-Backformen	159--174
Antihaft-Bleche	34-35, 192
Antihaft-Bratpfannen	4, 18-22, 32
Antihaft-Bratpfannen, Aluminium ..	18-22
Antihaft-Bratpfannen, Edelstahl	4
Antihaft-Petits-Fours	159
Antihaft-Pizzableche	192
Antirutschmatten	321, 410
Apfelentkerner	127, 142
Apfelschäler	135
Apfelteiler	143
Aräometer	154
Aschenbecher	342-343, 439-442
Aschenbecherpinsel	343
Aschenbehälter	442
Asiatische Küche	11, 265
Aspikformen	33
Aufbewahrungsbehälter	69-72, 75-76, 146, 276, 293, 364, 406
Aufhängeleisten	218
Auflaufformen	33, 173
Aufsätze, Dampfkoch-	13
Aufschäumer, Milch-	380
Aufschnittgabeln	215, 259
Aufschnittplatten	33, 71, 312, 316
Aufschnittzangen	233
Aufsteller	333-335
Ausbeinmesser	101, 104-106
Ausgießer, Flaschen-	391, 407-409
Ausgussbecken	427, 430-431
Ausgussiebe	83-84, 274
Aushöher, Gemüse-	129
Auslageschalen	33, 286
Auslagentabletts	33, 71, 312, 316
Ausstecher	126-127, 143, 247
Ausstecher, Kugel-	127, 143, 247
Ausstechformen	153-158, 191
Ausstelltabletts	33, 71, 312, 316
Austernbrecher	263
Austerngabeln	263
Austernplatten	263-265
B	
Backbleche	34-35
Backblechzangen	191
Bäckerpaletten	226, 328
Backformen	33, 153, 159-168, 172-175, 191, 280, 289
Backgabeln	216-217
Backhandschuhe	117, 196
Backkugeln, Keramik-	154
Backlineale	187
Backmatten, Silikon-	175-180
Backmulden	31
Backofenpaletten	223
Backpinsel	188
Backschaufeln	207, 219-220
Baguettekörbe	297
Bain-Marie-Einsätze	69-70
Bain-Marie-Schüsseln	81
Bankett-Champagnerkühler	385-387, 390
Bankettkartenständer	334
Bankettmodulplatten	314-315
Bankettplatten	302, 307-312
Bankettplatten, Fisch-	308
Barcaddy	406
Barlöffel	402-403
Barmaße	400
Barocktabletts	310
BARONESS Goldserie	279
Bar-Utensilien	355, 399-406, 410
Becher	381
Becher, Eis-	350
Becher, Löffel-	355, 406
Becher, Trink-	381
Becherförmchen	161-162
Becken, Ausguss-	427, 430-431
Becken, Fleisch-	32-33, 71
Becken, Vielzweck-	59-60
Becken, Wasch-	427, 430-431
Behälter, Abfall-	59, 437, 440-442
Behälter, Aufbewahrungs-	69-72, 75-76, 146, 276, 293, 364, 406
Behälter, Dressing-	69-70, 75-77, 406
Behälter, Eis-	354
Behälter, Eisdübel-	386, 397-398
Behälter, Korkenauffang-	395
Behälter, Kühl-	75, 304
Behälter, Roll-	57, 63, 442
Behälter, Speisentransport-	63, 68
Beilageschalen	79, 269-270, 275, 279-280



Beile	115, 244	Bräter, rechteckige	19, 31-32
Beile, Hack-	115	Bratpfannen	3-7, 10-11, 16-32, 279
Beile, Käse-	244	Bratpfannen, Eisen-	19, 22-29
Besen	438	Bratpfannen, rechteckige	19, 31-32
Bestecke	411-419	Bratröhrenpfannen, rechteckige ...	19, 31-32
Bestecke, Hummer-	262	Bratwurstzangen	195, 227-231
Bestecke, Salat-	209, 212-213	Brausen	429-431
Besteckesätze, GN-	424	Brennbehälter, Chafing Dish-	55
Besteckkästen	59, 424-425	Brennpasten, Chafing Dish-	55
Besteckköcher	423-424	Bridiernadeln	119
Besteckkörbe	293, 425	Briocheformen	160, 172
Besteckmulden	424-425	Brotbackformen	168
Besteckspülkörbe	111, 420-422	Brötchenmesser	103
Besteckwagen	59	Brotkörbe	287-294, 297, 305, 425
Biergarnituren	384	Brotmesser	103-106
Bierglasträger	319-321	Brotschalen	287
Bierleitungsreiniger	434	Brotschneidebretter	112-114, 272, 302
Biermarken	383	Brühsiebe	86-87, 90
Bierschaumabstreifer	383	Büchsenöffner	98-99, 245, 394
Bierwärmer	383	Buchstaben-Ausstecher	156-157
Bierzubehör	383-384	BUFFET ONE Serie	208-217, 232, 256-259, 327
Bircher-Reiben	130-131	Buffet-Bedarf	57, 141, 292, 298-308, 316, 325, 367, 379
Biskuitförmchen	159	Buffetformen, Eisskulptur-	301
Bistro-Schürzen	329	Buffetkühlsysteme	304, 379
Blaubleche	34, 192	Buffetlöffel	305
Blechablagen	12, 153, 193	Buffetplatten	302, 307-312
Bleche	32-35, 192	Buffetpyramiden	305
Bleche, Back-	34-35	Buffetschilder	335-336
Bleche, Konvektomaten-	35	Buffetstände	299-300
Bleche, Pizza-	34, 192	Bundformen	160, 173
Blechzangen	191	Buntschneidemesser	102, 128, 144
Blinispfännchen	22-23	Bürsten	114, 193-195, 343, 391, 433-438
Blockbürsten	114	Butter-/Fettlöffel	347
Blockmesser	106	Butterdosen	347
Blumenvasen	344	Butterformer	348
Bodenpaletten	430	Butterkühlschalen	347-348
Bogensägen	115	Buttermesser	348
Bonbonschaufeln	93, 207	Butterpfännchen	347
Bonleisten	330	Butterréchaud	347
Bonspieße	330	Butterroller	348
Boston-Shaker	399	Butterservice	347-348
Bouillonkellen	203		
Bouillonkessel	2-12	C	
Bouillonlöffel	267	Caipi Cap Rührkappe	405
Bouillontassen	267	Cappuccinotassen	381
Bowlkübel	385	Cassataformen	354
Bowlöffel	205	Chafing Dish	52-53
Braisièren, rechteckige	19, 31-32	Chafing Dish-Brennpasten	55
Brandverhütung	432	Chafing Dish-Deckelhalter	54
Bratengabeln	216-217	Chafing Dish-Einsätze	54
Bratenlöffel	205, 208-211	Chafing Dish-Heizungen	56
Bratennadeln	119	Chafing Dish-Zangen	232-233
Bratenplatten	309, 312		
Bratensaftspritzen	119		
Bratenschnüre	120		
Bratenspachteln	222-225		
Bratenthermometer	124		
Bratentöpfe	2-6, 9-10		

Champagnerkühler	385-387, 390
China-Reislöffel	210
China-Schaufeln	209
Clochén	283-286
Clochén-Halter	426
Cocktailflaschen	406, 410
Cocktail-Utensilien	355, 399-406, 410
Cocottes	16-17, 29
Confiseriebedarf	148-149, 181
Cornetformen	153
Couvertüre-Temperiergerät	148
Crème brûlée-Brenner	154
Crèmerolle	153
Crêpes-Pfannen	23
Crêpes-Wender	22, 226
Currywurstschneider	115
Cutter	123

D

Dämpfeinsätze	7, 13
Dampfkochaufsätze	13
Dariolförmchen	161-162
Deckelhalter	12
Deckelöffner	98
Degustationsbehälter	389
Dekantierständer	390
Dekoriermesser	102, 128, 144
Dekorierzubehör	127, 149-151
Dessertschalen	270-271, 276, 350
Dichtemesser	154
Dipschalen	272
Dispenser	74-77, 406
Dönermesser	102
Dönerschaufeln	207
Donut-Ausstecher	153
Doppelmaße, Cocktail-	400
Doppel-Wiegemesser	111
Dosen, Vorrats-	70-72, 75, 406
Dosen, Zucker-	367-372
Dosenlocher	245, 394
Dosenöffner	98-99, 245, 394
Dosierer, Kunststoff-	75
Dosierer, Spirituosen-	409
Dosierschaufeln	91-93
Dosierschöpfkellen	203, 209, 258
Drahtbesen	197-199, 400
Drahtbürsten	436
Drahtschaumlöffel	206
Dreieck-Garnierschneider	126
Dressiernadeln	119
Dressiersack	150
Dressingbehälter	69-70, 75-77, 406
Dressinglöffel	203, 209, 258
Drücksiebe	90
Durchschläge	83-84, 274

E

Eier-/Pfannkuchenringe	146
Eierbecher	346
Eiereinsätze, Chafing Dish-	54
Eierheber	222
Eierköpfer	146
Eierkörbe	146, 293
Eierlöffel	346
Eierschneider	145
Eierstecher	146
Eierstückler	146
Eiertrenner	145
Eimer	63-67
Eimer, Eis-	386, 397-398
Einhand-Drücksiebe	90
Einhand-Wiegemesser	111
Einkochgläser	72, 276
Einsätze für Eier	54
Einsätze für Gemüse	7, 13
Einsätze für Suppenstation	54
Einsätze für Teigwaren	13
Einsätze, Bain-Marie-	69-70
Einschubleche	35
Eisbecher	350
Eisbehälter	354
Eisbombenformen	354
Eiscafé-Bedarf	270-271, 276, 350-355
Eischneebeesen	197-199, 400
Eisdipper	353
Eiseimer	386, 397-398
Eisenpfannen	19, 22-29
Eishörnchenständer	351
Eiskelchuntersetzer	350
Eislöffel	352, 381
Eismühlen	398
Eisportionierer	353
Eisschalen	270-271, 276, 350
Eisschaufeln	93, 401
Eisskulpturformen	301
Eisspachtel	353
Eiswürfelbehälter	386, 397-398
Eiszangen	236
Eiszerkleinerer	398, 405
Elektroheizungen, Chafing Dish	56
Entkerner	135, 142
Entkorkmaschinen	392
Entsteiner, Oliven-	142
ERGONOM Servierbestecke	254
Ersatzhähne	64
Espressotassen	381
Essenträger, Etagen-	69
Essig-Öl-Menagen	357-362
Etageren	292, 298-299, 367
Euterspender	74



F

Fadenhobel	133
Fadenschneider	129-131, 247, 404
Fasstrichter	96
Feinhobel	141
Fettabstecher	223-225
Fettlöffel	347
Fettpfännchen	347
Fettpinsel	187-188, 195
Fettschaufeln	207
Fettseiher	83, 97
Fett-Trennlöffel	205
Fingerschalen	271
Fischbackschaufeln	220
Fischbankettplatten	308
Fischentschupper	260
Fischfiliermesser	101-102
Fischflossenscheren	123
Fischgrätenzangen	260
Fischheber	205, 220
Fischkochkessel	32
Fischpfannen, ovale	19, 22, 28
Fischplatten	308
Fischscheren	123
Fischservierzangen	234
Fischzangen	229, 234, 260
Flaschenausgießer	391, 407-409
Flaschenausgießerbürsten	435
Flaschenhalter, Wein-	390
Flaschenhalterungen	409
Flaschenkühler	379, 385-387, 390
Flaschenöffner	391-395, 400, 404
Flaschenregale	390, 410
Flaschenuntersetzer	350
Flaschenverschlüsse	395
Fleischbecken	32-33, 71
Fleischereimesser	101-106, 244
Fleischersägen	115
Fleischgabeln	215-217, 252, 264
Fleischhaken	115
Fleischkästen	32-33, 71
Fleischklopfer	118
Fleischmulden	32-33
Fleischpressen	119
Fleischspieße	121
Fleischtöpfe	2-6, 9-10
Fleischzangen	195, 227-233
Flossenscheren	123
Flügelkorkenzieher	393
Folienschneider	391
Fondanttrichter	97
Fondanttrichterständer	87
Forellenzangen	229, 234, 260
Förmchen, Ausstech-	153-158, 191
Förmchen, Becher-	161-162
Formen, Halbkugel-	354
Formen, Kuchen-	172-175

Foyerascher	439-440
Frischhaltehauben	304-306, 316, 325
Frittier- / Servierkörbe	274
Frittierlöffel	204-206
Frittierschaufeln	206-207
Fruchtdekoriermesser	126, 143
Früchtebecher	350
Fruchtsaftpressen	138

G

Gabeln	215-217, 245, 252, 259, 264, 305
GALANT Utensilien	252
Gänsebräter	19
Garnier-Ausstecher	155-158
Garnierschneider	102, 126-131, 134-135, 142-145, 247, 404
Gärschalen	168, 289
Gasbrenner	154
Gastronorm-Behälter, Melamin	48
Gastronorm-Chafing Dish	52-53
Gastronorm-Einlegeböden	43, 50
Gastronorm-Einsätze	35, 38-50
Gastronorm-Gitterroste	42-43
Gastronorm-Konvektomatenbleche	35
Gastronorm-Regalwagen	60
Gastronorm-Systemüberblick	37
Gastronorm-Tabletts	294, 299, 307, 317-319, 323
Gastronorm-Zwischenstege	43
Gazesiebe	86-87, 90
Gebäckfüllmaschinen	149
Gebäckpressen	149
Gebäckzangen	230, 235
Gebissdosen	367
Geflügelscheren	122
Gefrierdosen	71
Geleedosen	357, 367
Gemüseabtropfschüsseln	83-84, 274
Gemüseauhöhler	129
Gemüsedämpfeinsätze	7, 13
Gemüsehobel Mandoline	133
Gemüselöffel	210
Gemüsereiben	130-132
Gemüseschäler	129, 140
Gemüseseiher	83-84
Gepäckablagen	444
Geschirrspülkörbe	111, 420-422
Geschirrtücher	434
Getränkebehälter	64, 68, 300, 378
Getränkekannen	371-376, 379-380
Gewürzdosen	72, 364
Gewürzkästen	71
Gewürzstreuer	363-364
Gießlöffel	205, 208-211
Gitter	153, 181, 383

Gitterabdeckungen	421
Gitterschneider	183
Gläserabstellmatten	321, 410
Gläserbürsten	433-435
Gläserkästen	321, 427
Gläserregal	383
Gläserspülkörbe	420-421
Gläsertücher	434
Glashalter, Tee-	381-382
Glasschneidbretter	113
Glasträger	321, 427
Glasuntersetzer	350
Glocken	337
Gloschen	283-286
GN-Behälter	35, 38-50
Gourmetlöffel	267
Granulat	55
Grapefruitmesser	245
Grätenzangen	260
Gratinbackformen	33, 173
Gratinformen, oval	280
Greifzangen, Abfall-	438
Grillpfannen	27-28, 32
Grillpinsel	187-188, 195
Grillreinigungsbürsten	195, 436
Grillspieße	121
Grillzangen	195, 227-231
Großküchensiebe	88-90
Großküchenspalter	115
Gugelhupfformen	160, 173-175
Gurkenauhöhler	129
Gurkenschneider	129
Gurkenzangen	229, 233-234
Gusseiserne Pfannen	27-29
Gyrosmesser	102
Gyrosschaufeln	207
H	
Hackbeile	115
Hackblöcke	114
Hackfleischmesser	244
Hackklotzbürsten	114
Hähne	64
Halbkugeln	354
Halter, Schneidbrett-	113
Halterungen, Sektkühler-	389
Hamburgerzangen	229
Handschaufeln	91-93
Handschuhe	116-117, 196
Handtücher	434
Handwaschbecken	427, 430
Hängeleisten	218
Hauben, Frischhalte-	304-306, 316, 325
Hauben, Tortenplatten-	325
Hebelkorkenzieher	393
Heber, Braten-	219-226, 252, 259
Heber, Eier-	222

Heber, Fisch-	205, 220
Heber, Pizza-	194
Heber, Torten-	226, 326-327
Heizplatten, Chafing Dish-	56
Herbackbleche	34-35
Heringszangen	229
Herzbackformen	172
Hinweisschilder	447-448
Hobel, Gemüse-	133
Hobel, Käse-	129, 141, 244, 303
Hobel, Knoblauch-	142
Hobel, Spätzle-	136
Hobel, Trüffel-/Fein-	141
Holzlöffel	184
Holzschneidbretter	114, 272, 302
Holzspatel	224
Holzstößel	87-88
Holzunterteller	30
Honigspender	368
Hot Dog-Ablagen	277
Hotel-Gepäckablagen	444
Hotelwagen	443
Hummerbestecke	262
Hummerplatten	308
Hummerzangen	262

I

Induktion-Bratpfannen	19-20
Ingwerreiben	131
Instrumententabletts	316
Irish Coffee-Gläser	381
Isolierkannen	377-378
Isolierte Transportbehälter	57-58, 68

J

Jigger	400
Joghurtlöffel	352, 381
Julienneschneider	129-131, 247, 404

K

Kaffeekannen	373-378
Kaffeeportionierer	380
Kaffeesatzladen	380
Kaffeesservierkannen, isolierte	377-378
Kaffeeseibe	380
Kaffeetassen, doppelwandige	381
Kältehandschuhe	117
Kandelaber	296, 345
Kandiergitter	181
Kandiszuckerdosens	367-372
Kannen	124, 371-380
Kannen, isolierte	377-378
Kannen, Mess-	94-95, 400
Kannen, Öl-	191
Kannen, Transport-	62
Kapselheber	393-395, 400, 404



Karaffenbürsten	391, 435	Köcher, Besteck-	423-424
Karaffenständer	391	Kochlöffel	184, 225
Karamellisierer	154	Kochmesser	101, 104-105
Kartenhalter	333-335	Kochstähle	109
Kartoffelausstecher	127, 143, 247	Kochtaschen, Messer-	110
Kartoffelgabeln	215	Kochtöpfe	2-17, 29, 32
Kartoffelkochereinsätze	7	Kochtöpfe, Fisch-	32
Kartoffelkochkessel	7	Kochtöpfe, Kartoffel-	7
Kartoffellöffel	210	Kochtöpfe, Milch-	6, 14
Kartoffelpressen	136-137	Kochtöpfe, Schnell-	14
Kartoffelreiben	131, 135	Kochtöpfe, Simmer-	13
Kartoffelschälmesser	101, 104-106, 109, 140, 143	Kochtöpfe, Spargel-	14
Kartoffelsparschäler	129, 140	Kochtopfeinsätze	7, 13
Kartoffelspirale	143	Kofferböcke	444
Kartoffelstampfer	137	Kohlrouladenringe	119
Kartonmesser	123	Kompottschalen	270-271, 276, 350
Käsebeile	244	Konditormesser	327
Käsedosen	357-358	Konditorpaletten	226, 328
Käseglocken	141, 302-303	Konfektschaufeln	93, 207
Käsehobel	129, 141, 244, 303	Konferenzflaschenkühler	379
Käsekuchenformen	172	Konfitürebehälter	357, 367
Käsemesser	103, 108, 144	Königskuchenformen	168
Käsereiben	130-131	Konservenöffner	98-99
Käserondell	303	Konvektomatenbleche	35
Kassenbonspieße	330	Körbe, Brot-/Obst-	287-294, 297, 305, 425
Kasserollen, Edelstahl-	3, 6, 10, 17	Körbe, Geschirrspül-	111, 420-422
Kästen, Fleisch-	32-33, 71	Körbe, Papier-	440-441
Kästen, Gewürz-	71	Körbe, Weidekantier-	390
Kästen, Vorrats-	70-72, 75, 406	Korkenzieher	391-393
Kastenbrotformen	168	Korkuntersetzer	30
Kaviarkühler	347-348	Kotelettklopfer	118
Kehrbesen/-schaufeln	438	Kranzkuchenformen	173
Kekspressen	149	Kranzkuchenplatten	324
Kellen, gelocht	204-207	Krautgabeln	245
Kellen, Schaum-	204-205	Kreidemarken	451
Kellen, Suppen-	201-205, 209, 252, 256-258	Kronkorkenauffangbehälter	395
Kellnerbedarf	329	Kronkorkenheber	393-395, 400, 404
Kellnermesser	391-393	Krückengabel	216-217
Kerzenhalter	296, 344-345	Krüge	379
Kerzenlöscher	345	Krümelbürsten	438
Kessel, Bouillon-	2-12	Kuchenbackformen	172-175
Kessel, Fischkoch-	32	Kuchenbleche	34-35
Kessel, Kartoffelkoch-	7	Kuchenheber	226, 326-327
Kessel, Schneeschlag-	80	Küchenmaße	94-95, 400
Kessel, Wasser-	14	Kuchenmesser	327
Kesselgabeln	217	Küchenmesser	103-109, 327, 411
Kesselrührbesen	197	Kuchenpaletten	226, 328
Ketchupspender	75-77	Kuchenpinsel	188
Kettenhandschuhe	116-117	Kuchenplatten	298-299, 324-325
Kippbratpfannenschaufeln	219	Kuchenrahmen	169-170
Kipphebelhähne	64	Kuchenroller	182
Kleiderablagen	337	Kuchenroste	181
Knoblauchhobel	142	Küchensägen	115
Knoblauchpressen	142	Küchenscheren	122-123
Knochensägen	115	Küchenschüsseln	78-80
Knöpflerhobel	136	Küchensiebe	42, 82-89, 97, 274, 382

Kuchenteiler	183
Kuchenüberzugsgitter	181
Küchenwaagen	95
Kugelausstecher	127, 143, 247
Kugelmaßausgießer	407-408
Kugeln, Tee-	89, 382
Kühlakkus	57, 304, 379
Kühlbehälter	75, 304
Kühler, Flaschen-	379, 385-387, 390
Kühler, Kaviar-	347-348
Kühlroste	181
Kühlschrankthermometer	124
Kunststoffbehälter	66, 81, 193, 427, 442
Kunststoffdosierer	75
Kunststoffschneidbretter	112
Kupferkochgeschirr	15-17

L

Laborbedarf	79, 93, 161
Laborschalen	79
Lachsmesser	102, 105
Lachsplatten	308
Lasagneformen	33, 173
Lasagneheber	222
Latte Macchiato-Löffel	381, 403
Latz-Schürzen	329
Leberkäseformen	168
Légumieren	79, 269-270, 275, 279-280
Likörtrichter	97
Limettenschneider	404
Limonadenlöffel	352, 381
Litermaße	94-95, 400
Locher, Dosen-	245, 394
Lochtüllen	151-152
Löffel, Cocktail-	402-403
Löffel, Dressing-	203, 209, 258
Löffel, Eier-	346
Löffel, Fett-	347
Löffel, Fritier-	204-206
Löffel, Gieß-	205, 208-211
Löffel, Mess-	93
Löffel, Milch-	203
Löffel, Muschelservier-	265
Löffel, Schaum-	204-206
Löffel, Seih-	205, 211
Löffel, Wok-	209
Löffelablagen	55
Löffelbecher	355,
Löffelleisten	218
Longdrinklöffel	402-403
Lösungsschalen	161
Lotusschalen	271
Lyoner-Pfannen	18-24

M

Maggi-Menagen	361
Magnetleisten, Messer-	110
Maiskolbensticks	120
Mandolinen	133
Margaretenbackformen	172
Markierstifte	451
Marmeladendosen	357, 367
Marmeladenschalen	270
Marzipankneifer	149
Marzipanmodellierer	149
Maße, Küchen-	94-95, 400
Medizinprodukte	316, 369
Mehlbesen	434
Mehldrücksiebe	90
Mehlschaufeln	91-92
Mehlsiebe	86-88
Mehrteilige Platten	286, 308
Menagen	357-367
Mengmulden	60
Mensuren	94-95, 400
Messbecher	94-95, 400
Messeimer	67
Messer	101-111, 123, 140, 143, 244-245, 327-328, 411-412
Messer, Butter-	348
Messer, Tafel-	120, 262-264, 305, 348, 411-412
Messer, Torten-	327
Messerabstreichbehälter	328
Messerblöcke	110-111
Messermagnetleisten	110
Messerrolltaschen	110
Messerwetzstähle	109
Messkannen	94-95, 400
Messlöffel	93
Milchaufschäumer	380
Milchdosenlocher	245, 394
Milchkannen	371-376, 379
Milchkellen	203
Milchkochtöpfe	6, 14
Milchtransportkannen	62
Mischmulden	60
Mixerschüsseln	78
Mokkatassen	381
Mönchskopfkäsehobel	303
Mörser und Stößel	113
Motiv-Fleischspieße	121
Mousse-Ringe	170
Mühlen	365-366
Mühlen, Eis-	398
Mulden, Fleisch-	32-33
Mulden, Meng-	60
Mülleimer auf Rollen	442
Müllgreifer	438
MultiPLY Kochgeschirr	11, 15



Muschelschalen	271
Muschelserviertöpfe	265
Muskatnussreiben	131, 366
Müslispender	300

N

Nadeln	119-120
Napfkuchenformen	160, 173
NAUTILA Buffetbestecke	237
Nestbacklöffel	206
Netzbackschaufeln	206
Netzschaumlöffel	206
Netzstreuer	364
Nichtraucher-Schilder	333
No-Drip-Hähne	64
Nudelmaschinen	191
Nudelrollhölzer	182
Nudeltopfsteinsätze	13
Nummernschilder, Tisch-	332
Nussknacker	344
Nussreiben	131
Nylon-Pfannenwender	224

O

Obstkörbe	288-289, 292-294
Obstreiben	130-131
Obsttortenformen	165, 173
Ofenbürsten	193
Ofenhandschuhe	117, 196
Officemesser	101, 105-106
Öffner, Flaschen-	391-395, 400, 404
Oktagonplatten	282, 310
Öl-Essig-Menagen	357-362
Oliventsteiner	142
Olivengabeln	305
Ölkannen	191
Omelettepfannen	23
Omeletteringe	146
Orangensaftpressen	138
Orangenschäler	127
ORION Utensilien	126
Ovale Chafing Dish	53
Ovale Tablett	322-323, 351

P

Paellapfannen, Edelstahl-	7
Paellapfannen, Eisen-	23
Paellaschieber	220
Paletten	22, 169, 221-226, 328
Pampelmusenmesser	245
Papierkörbe	440-441
Parfait-Formen	165-168
Parmesanmenagen	357-358, 367
Parmesanmesser	108
Parmesanmühlen	366

Parmesanreiben	130-131
Partygabeln	305
Partylöffel	305
Passiergeräte	82-83
Passierhölzer	87-88
Passiersiebe	86-88
Pasta-Ausstecher	155, 191
Pasteteneisen	154
Pastetenformen	165-168
Patientenkartenhalter	333
Patientenversorgung	320, 333, 367
Pâtisserie-Formen	164, 169-170, 354
Pellkartoffelgabeln	215
Pendelschäler	128, 140
Perforierte Pizzableche	192
Personenleitsysteme	445-446
Petits-Fours	159, 298
Petits-Fours-Etagere	298
Petits-Fours-Ständer	298, 324
Pfännchen, Blinis-	22-23
Pfannen, Eisen-	19, 22-29
Pfannen, Grill-	27-28, 32
Pfannen, Lyoneser-	18-24
Pfannen, Paella-	7, 23
Pfannen, rechteckige	19, 31-32
Pfannen, Servier-	24, 279
Pfannenschaufeln	205-207, 219-220, 223-224
Pfannenuntersetzer	30
Pfannenwender	219-226, 252, 259
Pfannkuchenpfannen	28
Pfannkuchenringe	146
Pfeffermühlen	365-366
Pfefferstreuer	357-364
Pförtchenpfannen	28
Pikkolokühler	386, 390
Pillenschaufeln	93
Pilzschneider	144
Pinself	187-188, 195
Pizzaballenbehälter	193
Pizzableche	34, 192
Pizzablechzangen	191
Pizza-Igel	183
Pizzaofenbürsten	193
Pizzapaletten	221
Pizzaschaufeln	194
Pizzaschneider	189, 411
Pizza-Screens	192
Planetenkessel	80
Platten, Abteil-	286, 308
Platten, achteckige	282, 310
Platten, Auslage-	33, 71, 312, 316
Platten, Austern-	263-265
Platten, Braten-	309, 312
Platten, Buffet- / Bankett-	302, 307-312
Platten, Fisch-	308
Platten, Hummer-	308
Platten, Kuchen-	298-299, 324-325

Platten, runde	309, 320
Platten, Schnecken-	29, 264
Platten, Warmehalte-	56
Plätzchen-Ausstecher	155, 158
Platzkartenhalter	333-335
Platzteller	282
Plazentateller	320
POLARIS Utensilien	239
Polker	101, 104-106
Pommes Frites Abtropfschüssel ...	42, 83
Pommes frites-Schaukeln	206-207, 251
Pommes frites-Schneider	134
Portionierer	353
Portionskannen	373-376
Pralinenformen	148
Pralinengitter	181
Pralinentungkabeln	148
Präsentkörbe	292
Pressen, Knoblauch-	142
Pressen, Spaghettieis-	136-137
Pressen, Spätzle-	136
Puddingförmchen	161-162
Puddingkochformen	164
Puderzuckerstreuer	364
Punch Bowl	385
Push-Abfallbehälter	440
Pyramidenformen	164
Q	
Quetschflaschen	75
Quicheformen	165
Quirle	199
R	
Ragoutschälchen	161
Rahmkännchen	371-373, 376
Ramequin-Förmchen	161
Randsiebe, Edelstahl-	90
Raucher-Utensilien	343
Ravioli-Ausstecher	155, 191
Ravioliformer	191
Réchaud, Butter-	347
Rechteckige Schalen	31-33, 71, 168, 286
Reduierpatel	220
Regale, Weinflaschen-	390, 410
Regalwagen	59-60
Rehrückenformen	172
Reiben	129-132, 135, 366
Reinigungsmittel	432, 451
Reinigungsschaber	436
Reisränder	163, 173
Reisservierlöffel	210
Reserviert-Schilder	332
Rettichspiralschneider	143-144
Rezeptionsglocken	337
Riesen-Eisengusspfannen	25
Ringständer	80

Risottolöffel	210
Rodonformen	160, 173
Rohkostreiben	130-132
Rohrbürsten	435
Rohrspringformen	172
Rollbecken	60
Rollbehälter	57, 63, 442
Rolltaschen, Messer-	110
Rolltop-Chafing Dish	52-53
Rosettenbackformen	172
Röstgabeln	245
Rouladenringe	119
Rührbesen	197-199, 400
Rührkessel	80
Rührkesselbesen	197
Rührlöffel	184
Rührschüsseln	78-80
Rührspatel	184, 225
Runde Chafing Dish	53
Runde Platten	309, 320
Runde Tablett	309, 319-323
Rundsiebe	86-90, 380
Russische Tassen	267
Rüttelsiebe	86-90, 380

S

Sackschaukeln	92
Softkannen	371-376, 379
Softkrüge	379
Softpressen	138
Sägen	115
Sahnebereiter	355
Sahnegießer	371-373, 376
Sahnekapseln	368
Sahnespender	368
Salatbestecke	209, 212-213
Salatschalen	33, 286
Salatschleudern	82
Salatschüsseln	79, 270
Salatseier	83-84, 274
Salatzangen	228-234, 251
Salz- & Pfeffer-Sets	357-365
Salzmühlen	365
Salzstreuer	357-364
Sandkranzkuchenformen	173
Saucendispenser	74-77, 406
Saucengießlöffel	208-209
Saucenkuh®	74
Saucenseier	86-88
Saucentöpfe	4, 7, 11, 16
Saucieren	266, 275
Sauerkrautzangen	214
Sauteusen	4, 7, 11, 16
Sautoirs	3, 6, 10, 18, 22
Savarinformen	163, 173
Schaber, Teig-	186
Schaber, Zacken-	187



Schalen mit Deckel	71	Schöpfkellen	201-205, 209, 252, 256-258
Schalen, Brot-	287	Schraubdeckelöffner	98
Schalen, Dessert-	270-271, 276, 350	Schreibtafeln	336, 448-451
Schalen, Eis-	270-271, 276, 350	Schupper-, Fisch	260
Schalen, Finger-	271	Schürzen	117, 329
Schalen, Muschelform	271	Schüsseln	78-81, 270
Schalen-Set	271	Schüsselständer	80
Schalentier-Bedarf	29, 263-265, 308	Schwenkkasserollen	4, 7, 11, 16
Schäler	128-129, 135, 140	Schwingabfallbehälter	440
Schäler, Kartoffel-	129, 140	Sechseckreibe	130
Schäler, Zitrusfrucht-	127	Seihlöffel	205, 211
Schälmesser	101, 104-106, 109, 140, 143	Sektflaschenverschlüsse	395
Schaschlikspieße	121	Sektkühler	385-387, 390
Schaufeln	91-93, 206-209, 251	Sektkühlerständer	388-389
Schaufeln, Bonbon-	93, 207	Sektkühler-Tischhalterungen	389
Schaufeln, Eis-	93, 401	Sektkühler-Untersetzer	389
Schaufeln, Fett-	207	Senflöffel	367
Schaufeln, Fritier-	206-207	Servier-Eisenpfannen	24, 29
Schaufeln, Kippbratpfannen-	219	Serviergabeln	215, 264
Schaufeln, Mehl-	91-92	Servierlöffel	205, 208-214, 220, 241, 252, 256-257, 367
Schaufeln, Pizza-	194	Servierpfannen	24, 279
Schaufeln, Pommes frites-	206-207, 251	Servierplatten	282, 286, 298-299, 302, 307-315, 320, 324-325
Schaufeln, Sack-	92	Servierschalen	79, 269-280, 288- 289, 292-294
Schaumkellen, tief	204-205	Serviertablets	310-312, 317-323, 351
Schaumlöffel	204-206	Serviertöpfe, Muschel-	265
Schaumschläger	199	Servierwagen	59
Schaumspeisenformen	170	Servierzangen	214, 227-235, 251, 257
Scheren	122-123	Serviettenhalter	338-341
Scherenschärfer	109	Serviettenringe	341
Schiffchenformen	159	Shaker, Cocktail-	399
Schildchenhalter	333-335	Siebe	82-90, 274, 382
Schilder	447-448	Siebkelle	204-206
Schillerlockenformen	153	Siebstößel, Holz-	87-88
Schinkenhalter	107	Silberwaren	235, 282, 296-297, 341, 344-345, 390
Schinkenmesser	101-102, 105	Silikon-Backmatten	175-180
Schirmständer	441	Simmertöpfe	13
Schlagbesen	197-199, 400	Snackablagen	277
Schlagmaschinenkessel	80	Snackschalen	270-276
Schlagschüsseln	80	Soßenlöffel	208-209
Schlauchbürsten	435	Soßentöpfe	4, 7, 11, 16
Schlemmerlöffel	352, 381	Spachteln	220-225
Schlüsselanhänger	444	Spaghettiespressen	136-137
Schmorpfannen	31-32	Spaghettiheber	214
Schneckenbestecke	264	Spaghettizangen	214, 231-233
Schneckenplatten	29, 264	Spalter	115
Schneebesen	197-199, 400	Spargelschäler	128, 140
Schnees Schlagkessel	80	Spargeltöpfe	14
Schneidbretter	112-114, 272, 302	Spargelzangen	233
Schneidbretthalter	113	Sparschäler	129, 140
Schneidbretthobel	113	Spatel, Holz-	224
Schneidegeräte	43, 115, 134-135, 404	Spatel, Reduier-	220
Schneidroller	183		
Schnellkochtöpfe	14		
Schnittschutzhandschuhe	116		
Schnitzmessersset	129		
Schöpfer	91		

Spatel, Rühr-	184, 225
Spätzlehobel	136
Spätzlepressen	136
Speedracks	390, 410
Speiseglocken	283-286
Speisekartenhalter	334-336
Speisekartenmappen	329-331
Speisentransportbehälter	63, 68
Speisewärmer	56
Spender, Honig-	368
Spender, Sahne-	368
Spender, Saucen-	74-77, 406
Spender, Zucker-	369
Spezialarmaturen	429-431
Spickmesser	104
Spicknadeln	119
Spieße	119-121
Spieße, Kassenbon-	330
Spirituosen-Dosierer	409
Spitzsiebe	86-88
Spitzsiebständer	87
Spitzsiebstößel	87-88
Springformen	172
Spritzausgießer	408
Spritzbeutel	150
Spritzbeutelabhängiger	150
Spritzbeutelständer	150
Spritzen, Bratensaft-	119
Spritzschutz, Pfannen-	30
Spritztüllen	151-153
Sprühgeräte	431
Spülmaschinenkörbe	111, 420-422
Stampfer, Kartoffel-	137
Standascher	439-440
Ständer, Sektkühler-	388-389
Ständer, Toast-	287
Stapelringe für Teller	284
Staubzuckerstreuer	364
Steakfleischmesser	412
Steakmesser	411-412
Stechschutzhandschuhe	116-117
Stechschutzschürze	117
Sterntüllen	151-152
Stielkasserollen	3, 6, 10, 17
Stipproller	183
Store-and-Pour-Behälter	406
Stößel	87-88
Stövchen	56
Streichpaletten	169, 221-223, 226, 328
Streuer	357-364
Strohalmbecher	355, 406
Sülzkotelettformen	33
Suppen-Chafing Dish	52-53
Suppenkellen	201-203, 252, 256
Suppensiebe	84
Suppenstationen	52-53
Suppentassen	267

Suppenteller	267
Suppenterrinen	268-269, 280
Suppentöpfe	2-12

T

Tablettablagen	444
Tablett-Abraumwagen	59-60
Tablettenschalen	369
Tabletts	33, 71, 277, 294, 299, 307-312, 316- 323, 351
Tafelbestecke	267, 305, 346, 352, 381, 413-417
Tafelmesser	120, 262-264, 305, 348, 411-412
Tafeln	336, 448-451
Tassen	381-382
Tassen, Bouillon-	267
Tassen, doppelwandige Kaffee- ...	381
Tassen, russische	267
Tassenhalter	425-426
Tassenspülkörbe	420
Tatarmesser	244
Teebeutelklammer	382
Teeglashalter	381-382
Teekannen	373-376
Teesiebe	89, 382
Teesiebkugeln	89, 382
Teesieblöffel	89, 382
Teigabstecher	186
Teigkneifer	149
Teigmischer	183
Teigrädchen	189
Teigrollen	182, 191
Teigschaber	22, 185-187
Teigschneider	183, 189
Teigstipproller	183
Teigwareneinsätze	13
Teller, Suppen-	267
Tellerclips	305
Tellerglocken	283-286
Tellerglockenhalter	426
Tellerhalter	426
Tellerschneebeesen	199, 400
Tellerspülkörbe	420
Tellerstapelringe	284
Terrinen, Suppen-	268-269, 280
Terrinenform	165-168
Tête-de-Moine-Hobel	303
Thermo-Abteilplatten	286
Thermoboxen	57-58
Thermometer	124, 154, 391
Thermometer-Clip	124
Thermo-Transportbehälter	57-58, 68
Timbalen	161-162
Tischabfallbehälter	437
Tischbeschilderung	329-336
Tischhalterungen, Sektkühler-	389



Tisch-Konservenöffner	99
Tischkrümelbürsten	438
Tischnummernschilder	332
Tischschellen	337
Tischtuchklammern	341
Toastständer	287
Tomatenmesser	103, 108, 411
Tomatenschneider	127, 134, 145
Töpfe	2-17, 29, 32
Töpfe, Muschelservier-	265
Topfkratzer	436
Topflappen	196
Topfuntersetzer	30
Tortelettförmchen	159-160
Tortenbodenformen	165, 173
Tortenhauben	325
Tortenheber	226, 326-327
Tortenkämme	187
Tortenmesser	327
Tortenmesserbehälter	328
Tortenplatten	299, 324
Tortenringe	169-170
Tortenringpaletten	169
Tortenteiler	183
Tortenunterlagen	153
Touriermesser	101, 105-106, 109
Tranchiergabeln	216-217
Tranchiergarnituren	102
Tranchiergestelle	107
Tranchiermesser	104, 107
Transportbehälter	57-58, 62-68, 81, 193, 300, 378, 427, 442
Transportkannen	62
Transportwagen	422, 426
Trapeztablets	318-319
Traubenscheren	123
Trennlöffel für Fett	205
Tretabfallbehälter	441-442
Trichter	96-97
Trinkbecher	381
Trinkhalmständer	355, 406
Trinklöffel	402-403
Tropfenfänger	391
Trüffelhobel	141
Truthahngabeln	245
Tüllen, Spritz-	151-153
Tüllenbürste	435
Tungkabeln	148
Türbeschriftungen	446-447

U

Universalbehälter, Roll-	57, 63, 442
Unratzangen	438
Unter-setzer	350
Unter-setzer, Eiskelch-	350
Unter-setzer, Pfannen-	30
Unter-setzer, Sektkühler-	389

V

Vasen	344
Verkaufsstände	277, 368
Verschlussklammern	76
Versilberte Tafelgeschirre	235, 282, 296-297, 341, 344-345, 390
Vielzweckbecken	59-60
Vorlegegabeln	215, 264
Vorlegelöffel	209-211, 241, 252, 256-257
Vorratsbehälter	70-72, 75, 406

W

Waagen	95
Wagen	59-60, 422, 426, 443
Wandaschenbecher	439
Wannen	81
Wannen, Fleisch-	32-33
Wärmesand	55
Warmhalteplatten	56
Warmhaltesets	286
Waschbecken	427, 430-431
Wasserbadheizungen	56
Wasserbadkasserollen	69-70
Wasserbadschüsseln	81
Wasserbadtöpfe	13
Wasserkannen	371-376, 379
Wasserkessel	14
Weihnachtsausstecher	155, 158
Weindekantierer	390-391
Weinflaschenkühler	385-387, 390
Weinglasträger	321
Weinthermometer	391
Weintropfenfänger	391
Wellenschneider	144
Wender, Braten-	219-226, 252, 259
Wenderpaletten	221, 224-226
Wetzstähle	109
Wiegemesser	111
Wandaschenbecher	342-343
Winkelpaletten	169, 221-223, 226, 328
Wirtschaftseimer	65-66
Woklöffel	209
Woks	11, 16-17, 29
Wraphalter	277
Wurstgabeln	215, 259
Wurstmesser	101-102, 105
Wurstzangen	227-229, 233

Z

Zackenschaber	187
Zahlen-Ausstecher	156-157
Zahl-teller	330
Zahnprothesendosen	367

Zangen	195, 214, 227-235, 251, 257, 260, 344
Zangen für Pizzableche	191
Zangen, Hummer-	262
Zangen, Unrat-	438
Zangen, Zucker-	370
Zeitungsablagen	337
Zeitungsstöcke	337
Zester	126-131, 404
Ziegeleisformen	354
Zigarrenabschneider	343
Zigarrenaschenbecher	343
Ziseliermesser	126
Zitronenreiben	129-131
Zitronenschaber	129-131, 247, 404
Zitronenschnitzpressen	139
Zitronensegmentpressen	139
Zitruspressen	138-139, 404-405
Zitrus Schäler	127
Zucchini ausstecher	126
Zuckerdosen	367-372
Zuckerdosierer	369
Zucker-Sahne-Sets	371
Zuckerspender	369
Zuckerstreuer	363-364, 369
Zuckerteller	369
Zuckerthermometer	154
Zuckerumrander	406
Zuckerwaagen	154
Zuckerzangen	370

A

Acrylic Items	330, 334-335, 365, 387, 390, 398
Advertising	446-448
Aluminium Cookware	12, 21, 31
Apple Corers	127, 142
Apple Dividers	143
Apple Peelers	135
Aprons	117, 329
Ashtrays	342-343, 439-442
Asian Nonfood	11, 265
Asparagus Peelers	140
Asparagus Pots	14
Asparagus Tongs	233
Aspic Moulds	165

B

Bag Clips	76
Bain Marie Containers	38, 41, 70
Bain Marie Pots	13, 54, 69, 81
Bakeware	34-35, 43, 87, 90, 97, 119, 143-183, 186-194, 221, 226, 263, 275, 289, 298-299, 303, 316, 324-327, 343, 354-355, 411, 434-436, 451
Baking Beans	154
Baking Dishes	164, 173
Baking Grids	181
Baking Mats	175-180
Baking Sheets	34
Bannetons	168, 289
Banqueting Dishes	307
Banqueting Trays	307, 310-312
Bar Caddies	406
Bar Sundries	93, 138-139, 236, 270, 277, 299-301, 304-305, 321, 330, 350, 368-369, 381-385, 389-410, 427
Barbecue Tongs	195, 227-228
Barrier Posts	445-446
Basins	78-81
Basters	119
Basting Spoons	205, 208
Beef Olive Rings	119
Beer Glass Trays	319-321
Beer Sundries	383-384, 434
Bells	337
Beverage Servers	378
Bill Presenter	329
Bill Rails	330
Bill Spikes	330
Bins	440-442
Birds Nest Fryers	206
Black Iron Pans	23, 32
Blackboards	336, 448-451

Blanching/Frying Baskets	13
Blinis Pans	23, 28
Block Brushes	114
Blow Torches	154
Board Scrapers	113
Boiled Egg Frames	54
Boiling Pots	2, 5-9
Bottle Coolers	386-390, 398
Bottle Openers	391-395, 404
Bottle Resealers	391, 395
Bowls	78-81, 276
Boxes	70-72, 146, 406
Braising Pans	2, 5, 9, 31-32
Bread Baskets	287-294, 305, 425
Bread Baskets/Bins	287-288, 297
Bread Knives	103-106
Brushes	187-188, 193, 343, 434-436, 451
Buckets	65-66
Bud Vases	344
Buffet Items	74-77, 141, 270, 300-305, 314-315, 427
BUFFET ONE Range	208-217, 232, 256-259, 327
Buffet Pyramids	305
Buffet Stands	277, 299-300, 304
Buffet Tongs	232-233
Burger Presses	119
Burger Tongs	229
Butchers Block	114
Butchers Saws	115
Butter Dishes	347-348
Butter Sundries	347-348
Butter Warmers	81, 347

C

Cake Cooling Racks	181
Cake Covers	303, 325
Cake Dishes	153, 298-299, 316, 324-325
Cake Frames/Rings	165
Cake Lifters	221, 326-327
Cake Slices & Servers	326-327
Cake Stands	153, 298-299, 316, 324-325
Cake Tins	165, 168, 172-173
Cake Trays	298, 324
Cake/Pastry Knives	226, 327
Cake/Pastry Lifters	326-327
Can Openers	98-99, 245, 394
Canapé Spoons / Forks	305
Candelabra, silverplated	296, 345
Candle Snuffers	345
Candlesticks	344-345
Caneles	126-127
Canteen Trays	317-318
Card Holders	333-335

Carriers	60, 81, 193, 426-427	Cooling Racks	181
Carvery Plates	107	Copper Cookware	15-16
Carving Sets	102, 107, 217	Cork Extractors	392-393
Casseroles	2, 5, 9, 15-17	Cork Mats	30
Cast Aluminium Pans	18-20, 32	Corkscrews	392-393
Cast Iron Frypans	25-29	Corn Sticks	120
Caviar Dishes	347	Cornet Stands	351
Cereal Stands / Dispensers	300	Cream Moulds	153
Chafing Dishes	52-55	Cream Whippers	355
Champagne Bucket Stands	388-389	Creamers	368, 371-373
Champagne Buckets	385-387, 390	Crêpe Pans	22-23
Cheese Boards	141, 302-303	Cruet Sets	357-362, 367
Cheese Items	103, 108, 129, 141, 144, 244	Crumpers	438
Chefs Knives	101-111, 128, 144, 226, 244, 328, 348, 404, 412	Crumbsweepers	438
Chinese Spatulas	209	Cups	381
Chinois	86	Cutlery	411-417
Chip Cones	274	Cutlery Baskets	293, 420-425
Chip Scoops & Shovels	91-93, 207, 251	Cutlery Clearing Trolleys	59, 422
Chippers	134-135, 207	Cutlery Containers	59, 355, 422-425
Chocolate Sundries	148, 226	Cutters	43, 143-144, 153-158, 183, 189
Chocolate Warmers	148	Cutting Boards	112-114, 302
Chocolate/Truffle Racks	181		
Chopping Blocks	114	D	
Chopping Boards	112-114, 302	Dariol Moulds	161-162
Citrus Presses & Squeezers	138-139, 404-405	Dash Bottles	406
Cleaning Substances	432, 451	Dicers	134, 404
Cleaning Troughs	60	Dishwasher Racks	420-422, 426
Cleavers	115	Dispensers	74-77, 300, 427
Cloches	283-286	Display Trays	277, 312, 316
Coasters	350, 389	Divided Trays & Dishes	286, 308
Cocktail Jiggers	400, 410	Door Symbols & Signs	446-447
Cocktail Shakers	399, 405-406	Dough Cutters & Scrapers	183, 186-187, 436
Cocktail Spoons	402-405	Doughnut Cutters	153
Cocktail Strainers	399-400	Drainer Plates	7, 43
Cocktail Sundries	277, 299-300, 304, 399-406, 410	Dressing Ladles	203, 258
Cocottes	16-17, 29	Drinks Mixer Systems	406
Coffee Portioners	380	Drinks/Food Carriers	67-69
Coffee Pots	373-378	Drying Stands	391
Coffee Pots, insulated	377-378	Dustpans and Brushes	438
Coffee Spoons	352, 381, 403		
Coffee Strainers	380	E	
Colanders	83-84, 206, 363	Easels	336, 449
Coldcrocks	75	Egg Cups	346
Compote Dishes	270	Egg Utensils	28, 145-146, 199, 293, 346
Condiments	71-72	Electric Chafing Dishes	53
Confectioners Items	148, 226	Electric Elements	56
Conical Strainers	86-87	ERGONOM series	107, 202, 208-214, 217, 220, 254, 327, 411
Containers	63, 66-68, 355, 442	Espresso Cups	381
Convection Oven Trays	35		
Cooks Knives	101-111, 128, 144, 226, 244, 328, 348, 404, 412	F	
Cookware, stainless	2-10, 14, 32	Fast Food Trays	318
Cool Boxes	57, 304, 379	Fat Ladles	205, 347
		Fat Separators	97

Fat Strainers	42, 83, 97, 206
Finger Bowls	271
Fire Prevention	432
Fish Dishes	29, 32, 123, 260-265, 308, 344
Fish Kettles	32
Fish Platters	308
Fish Scalers	260
Fish Scissors	123
Fish Tongs	234
Fish/Seafood Item	29, 32, 123, 260-265, 308, 344
Flair Bottles	406
Flambé Pans	15
Flan Dividers	183
Flan Moulds	165
Flan Rings	169-170
Flexipan® Mats	175-180
Floor Mats	430
Flour Sieves	90
Foil Cutters	391
Foil Pourers	391
Fondant/Liqueur Funnels	87, 97
Food/Drinks Carriers	67-69
Forged Iron Pans	24
Forks	212-217, 245, 252, 259, 264, 305
French Fries Cutter	134-135, 207
Fruit Baskets	288-289, 292
Fruit Bowls	79, 287-288
Fruit Decorators	126, 129, 144
Fruit Items	79, 287-289, 292, 298-299
Fruit Stands	298-299
Frying Pans	4, 7, 10, 15-24, 27, 30-31
Funnels	96-97

G

Garlic Presses	142
Garnishing Tools	126-129, 143-144, 151, 348
Gastronorm Containers	37-50, 286
Gastronorm Grids/Shelves	42-43, 50
Gastronorm Lids	31, 40-41, 44, 47, 50
Gastronorm Melamine Dishes	48, 299
Gastronorm Trays	35, 307, 317-319, 323
Gastronorm Trolleys	43, 60
General Tongs	227-230, 235
Glass Bar Mats	321, 383, 410
Glass Boxes	321, 427
Glass Washers	391, 433
Glassware	276, 300, 362, 379
Gloves	116-117, 196
Gold Plated Tableware	266, 279-280, 348, 372, 386
Gourmet Spoons	267

Graduated Measures	67, 94-97, 400
Graduated Measuring Spoons	93
Granite Chips	55
Graters	129-132, 142, 366
Gratin Pans	279-280
Gravy Boats	266
Gravy Spoons	55, 205, 208
Griddle Scrapers	225
Grill Cleaning Brushes	436
Grill Pans	27-28, 32

H

Hachoirs	111
Ham Slicing Stands	107
Hand Wash Basins	427, 430
Handling Systems	12, 59, 72, 121, 153, 193, 293, 355, 383, 410, 420-426
Hanging Racks	218, 337
Hemispherical Moulds	354
Honey Dippers	368
Hotel Key Fobs	444

I

Ice Bombe Moulds	354
Ice Buckets	397-398
Ice Cream Scoops	353
Ice Cream Sundries	350-355
Ice Sculpture Moulds	301
Ice Sundries	93, 398, 401
Ice Tongs	236
Icing Bags	150
Induction Cookware	11, 19-21
Insulated Boxes	57-58
Insulated Food Carriers	64, 68
Insulated Ice Buckets	397-398
Insulated Servers	377-378
Iron Pans	24

J

Jam Dishes	270
Jam Pot Trees	367
Jam Pots	72, 276, 357, 367
Jar Openers	98
Jugs	371-379

K

Kettles	14
Key Rings	444
Knife Accessories	109-111, 123, 328
Knives	101-111, 114-115, 122-123, 127-129, 133-146, 212-217, 225-226, 244-245, 252, 259, 264, 305, 328, 348, 411-417
Knock-Out Drawers	380

L

Ladles	203-205, 208, 258, 347
Larding Needles	119
Large Heavy Whisks	197-199
Lattice Cutter Stencils	183
LE BUFFET Range	203, 211, 221, 250-251
LED signs	446-448
Lemon Squeezers	138-139
Lid holders	54
Litter Bins	440-442
Loaf Tins	168
Lobster Sundries	262, 308, 344
Luggage Racks	444
Luggage Trolleys	443

M

Magazine Racks	337
Mandolins	133
Marinating Troughs	60
Marker Pens	451
Marzipan Crimpers	149
Mats	30, 321, 410
Meat Beaters	118
Meat Dishes	32-33, 71, 168
Meat Flats	309
Meat Hooks	115
Meat Tenderisers	118
Meat Tongs	229, 233
Melon Ballers	127, 143, 247
Menu Holders	329-331, 334, 448
Menu Stands	334-335
Milk Churns	62
Milk Portion Dispensers	368
Milk Pots	6, 14
Milk Steamers/Frothers	380
Mixing Bowls	78-80
Modular Banquet Trays	314-315
Mortar & Pestles	87-88, 113
Moulds	153, 159-168, 172-173, 191, 275, 354
Moulin/Vegetable Sieves	82-83
Mousse Rings / Frames	169-170
Muddlers	405
Mugs	381
Multiply Cookware	11, 15
Multipurpose Containers	63, 66-68, 442
Multipurpose Tongs	227-230, 235
Mussels Pots	265

N

Napkin Holders	338-341
Napkin Rings	341
Needles	119
Newspaper Holders	337

No Smoking Signs	333
Non-Stick Bakeware	34, 160, 168, 172-174, 192
Non-Stick Baking Mats	175-180
Non-Stick Baking Sheets	35
Non-Stick Cookware	11, 18-21, 31, 35
Non-Stick GN Containers	39
Non-Stick Items	34-35, 159-163, 167-168, 172-180, 192
Non-Stick Loaf Tins	168
Non-Stick Moulds	159-163, 167, 172
Non-Stick Pans	4, 19-22, 32
Non-Stick Pâté Moulds	167
Non-Stick Sauteuses	22
Noodle/Spätzle Sundries	136, 191
Nut Dishes	270
Nutcrackers	344

O

Oil Cans	191
Oval Meat Flats	309
Oval Pans	19, 28
Oval Trays	322-323, 351
Oyster Sundries	263

P

Paddles	184
Paella Pans	16, 23, 220
Palette Knives	169, 226
Pan Cleaners	436
Pan Grippers	191
Parisiennes	127, 247
Parmesan Cheese Items	108, 130-131, 357-358, 366-367
Pasta Baskets	13
Pasta Machines	191
Pastry Bags	150
Pastry Cutters	155-157, 187-191
Pastry Filling Machines	149
Pastry Mats	175-180
Pastry Servers	326-327
Pastry Tongs	230, 235
Pastry Trays	298, 324
Pastry Tubes	149-153
Pedal Bins	441-442
Peelers	128, 140, 185
Peppermills	365-366
Perforated GN Containers	39
Perforated Ladles	204-205
Perforated Slices	219-221
Perforated Spoons	205, 211, 256
Petit Four Moulds	159
Pipe Cleaners	434-435
Piping Bag Stands	150
Piping Bags	150
Piping Tubes	149-153

Pizza Cutters	189, 411
Pizza Items	34, 189-194, 221, 263, 411
Pizza Pans	34, 192
Pizza Peels	194
Pizza Sundries	189-194, 221, 263
Plain Spoons	208-213, 256, 265
Plastic Covers	284-285, 304-306, 316, 325
Plate Carriers	425-426
Plate Clips	305
Plate Covers	283-286
Plate Warmers	286
Plates	267, 282
Platters	128, 282, 308-309
Portioners	353
Post Card Racks	337
Potato Chippers	134-135, 207
Potato Mashers & Ricers	136-137
Potato Peelers	129, 140, 215
Potato Spiral Cutters	143
Poultry Shears/Scissors	122
Pourers	368-369, 391, 407- 409
Pre-Rinse Spray Units	429-431
Pressure Cookers	14
Pudding Basins	161-164
Punch Bowls	385

R

Racks	12, 72, 121, 153, 193, 383, 410
Radish Decorators	126
Radish Spiral Cutters	144
Ramekins	161
Reserved Table Signs	332
Revolving Cake Stands	324
Rings	146
Roasting Pans	19, 31-33
Roller Dockers	183
Rolling Pins	182
Rope Barriers	445-446
Roulade Rings	119-120
Round Trays	128, 282, 309, 320- 323
Rulers	187
Russian Cups	267

S

Saccharometers	154
Salad Bowls	79
Salad Cutters	134
Salad Dishes	33, 71, 286
Salad Dressing Containers	70
Salad Dryers / Spinners	82
Salad Items	33, 70-71, 79, 209- 215, 229-235, 286
Salad Servers	209-215, 229, 233- 234

Salad Serving Sets	213
Salad Tongs	229-235
Salmon Tweezers	260
Salt & Pepper Pots	357-359, 362-365
Salt & Pepper Shakers	363
Sauce Boats	266, 275
Sauce Bottles	75
Sauce Dispensers	77
Sauce Ladles	208
Sauce/Gravy Ladles	203-205, 208-209
Sauce/Stewpans	3, 6, 10
Sauté Pans	3, 6, 10, 15
Sauteuses	4, 7, 11, 15-16
Savarin Moulds	163
Scales	95
Scissors	123
Scoops	91-93, 207, 220, 251
Scrapers	185-187, 225, 436
Seafood Stands	265
Seafood Trays	265
Service Plates	282
Service Trays	307, 310, 317-320, 323
Serving Dishes	17, 269-271, 274- 275, 279-280, 287
Serving Spoons	209-211, 241, 252, 256-257, 265, 305
Serving Tongs	229-232, 251, 257
Serving Trays	310, 317-321, 351
Shakers	362-365
Shaping Knives	102, 126-129, 143- 144
Shell Dishes	271
Sieves	84-90, 206, 363, 380
Signs	446-448
Silverware	235, 297, 341, 344, 390
Sinks	427, 430-431
Skewers	121
Skimmers	204-206
Slicers	115, 129, 133, 142- 146, 225, 244
Slices	219-224, 252
Snack Dish Sets	271-272, 277, 289
Snail Dishes	29, 264
Snail Sundries	264
Snail Tongs	264
Soup Bowls	267
Soup Items	88, 201-203, 252, 256, 267-269, 279- 280
Soup Kettles & Stations	52-53
Soup Ladles	201-203, 252, 256
Soup Spoons	267
Soup Strainers	88
Soup Tureens	268-269, 279-280
Spaghetti Servers & Tongs	214
Spatulas	184-186, 220, 223- 224

Spätzle Plates	136
Spirit Measures	400, 409
Splatter Guards	30
Spoons	184, 205, 208-213, 241, 252, 256-257, 265, 305, 368
Steak Cutlery	411-412
Steak Knives	412
Steamer Inserts	7, 13
Steels	109
Stock Pots	2-12
Stoners	135, 142
Storage Containers	70-72, 146, 406
Strainers	83-90, 206, 274, 363, 380
Straining Cloths	87
Strings	120
Sugar Bowls	367-372
Sugar Pourers	369
Sugar Thermometers	154
Sugar Tongs	370
Sundae Cups	350
Sundae Spoons	352, 381, 403
Syrup Dispensers	368

T

Table Cloth Clips	341
Table Numbers	332-334
Table Signs	335-336, 449
Table Top Waste Bins	437
Taps	63-64, 68
Tartlet Moulds	160
Tasting Ladles	203, 402
Tea Glasses	381-382
Tea Infusers	89, 382
Tea Light Holders	345
Tea Pots	373-376
Tea Spoons	89, 382
Tenderisers	118
Terrine/Pâté Moulds	165-167
Thermometer Clips	124
Thermometers	124, 391
Tin Opener	98-99, 245, 394
Toast Racks	287
Toilet Door Symbols	446
Tokens	383
Tomato Slicers & Knives	103, 127, 134, 145, 411
Tongs	195, 227-229, 232- 234, 370
Towels	434
Transport Urns	62
Transport/Storage Containers	60, 81, 193, 426- 427
Tray Stands	444
Trays	277, 286, 308, 312, 316-321, 444
Triturators	82
Truffle Mandolins	141

Trussing Needles	119
Tubes	149-153
Tubular Handled Utensils	86, 98-99, 108-109, 131, 137, 140-142, 145, 185, 189-191, 199, 202, 205, 208- 216, 222-226, 241, 244-247, 263, 326, 353, 394, 404
Turners	219-226, 259

U

Urns	62, 67
Utensils	28, 77, 86, 91-93, 98-99, 103, 108- 109, 121-123, 126- 132, 137, 140-146, 169, 184-191, 195- 199, 202-235, 241, 244-247, 250-252, 256-259, 263-265, 293, 305, 326-327, 337, 344-347, 353, 366-370, 394, 404, 436

V

Vegetable Dishes & Bowls	269-270, 279-280
Vegetable Peelers	140
Vegetable Scrapers	126
Vol-au-Vent Irons	154

W

Waiters Friends	392-393
Waiters Purses	329-330
Wall Brackets / Fixings	12, 72, 121, 153, 193, 383, 410
Warmers	56, 286
Wash Basins	427, 430
Water Jugs	379
Wedding Cake Stands	299
Whisks	197-199
Window Displays	448
Wine Coolers	386-387, 390, 398
Wine Cradles	390
Wine Racks	390
Wine Spit Buckets	389
Woks	11, 16-17, 29
Wooden Boards	272, 302
Wooden Spoons	184

Y

Yule Log Moulds	165, 168
-----------------------	----------

Z

Zesters	131, 247, 404
---------------	---------------

Seite
Page

1.....309	108.....367	199.....231	304.....341	422.....14	579.....135	698.....170	868.....282
3.....309	109.....372	202.....373	305.....328	425.....338	580.....316	699.....169	871.....164
4.....309	110.....375	204.....373	306.....328	428.....338	590.....82	700.....360	872.....164
5.....308	112.....119	206.....130	307.....328	429.....338	600.....266	703.....371	873.....354
6.....310	113.....371	209.....228	310.....70	432.....14	601.....266	705.....371	874.....354
7.....310	114.....371	211.....228	312.....392	444.....360	603.....266	708.....371	875.....164
8.....310	115.....369	212.....71	313.....334	446.....338	605.....266	710.....151	876.....354
9.....310	116.....370	215.....342	314.....392	450.....344	606.....163	711.....151	877.....354
10.....310	117.....371	217.....228	315.....393	451.....344	609.....266	712.....165	878.....164
14.....122	118.....371	218.....230	316.....341	453.....393	612.....156	715.....209	882.....166
15.....122	119.....362	219.....232	318.....393	454.....393	613.....156	718.....167	883.....166
17.....122	121.....361	220.....355	319.....392	455.....121	614.....156	719.....167	885.....166
19.....122	122.....361	221.....231	320.....99	456.....149	615.....155	721.....159	887.....166
24.....391	123.....361	222.....355	321.....98	458.....97	616.....155	727.....163	888.....357
25.....208	124.....84	225.....404	322.....133	459.....97	617.....155	730.....212	889.....357
27.....326	125.....363	227.....230	325.....134	460.....97	618.....155	731.....212	900.....199
28.....327	126.....361	228.....157	326.....395	463.....149	619.....155	735.....165	901.....211
30.....264	127.....362	229.....227	327.....134	485.....115	620.....155	736.....165	902.....210
31.....264	128.....363	230.....157	328.....368	488.....265	622.....442	738.....160	903.....205
32.....264	129.....361	232.....350	330.....369	490.....265	624.....441	740.....111	904.....222
34.....287	138.....382	234.....70	333.....368	491.....265	625.....442	741.....111	905.....326
35.....208	141.....31	236.....232	334.....369	498.....148	626.....441	742.....111	906.....215
37.....140	143.....219	237.....77	335.....369	499.....148	627.....442	743.....111	907.....199
38.....264	147.....220	238.....230	337.....368	500.....78	629.....441	744.....111	908.....245
39.....263	149.....119	241.....95	338.....409	502.....374	630.....324	745.....115	909.....222
45.....146	150.....119	242.....95	339.....99	503.....372	631.....156	750.....161	910.....241
50.....91	151.....119	244.....113	341.....409	504.....374	632.....156	765.....161	911.....197
51.....312	153.....119	247.....353	342.....409	505.....372	636.....156	770.....267	913.....197
52.....320	154.....123	259.....389	344.....409	506.....374	637.....157	773.....324	917.....197
53.....298	155.....218	260.....386	345.....409	507.....79	638.....157	775.....324	918.....137
54.....123	156.....123	261.....385	346.....99	508.....79	639.....170	777.....324	919.....184
55.....121	157.....122	262.....388	349.....409	509.....78	640.....303	778.....324	920.....201
56.....424	158.....123	263.....385	350.....395	510.....161	643.....325	787.....324	921.....142
58.....298	159.....123	264.....386	352.....395	511.....233	644.....325	788.....324	922.....140
59.....299	160.....219	265.....403	353.....394	513.....233	645.....306	797.....379	923.....140
60.....353	161.....353	266.....385	354.....394	514.....230	646.....306	800.....267	925.....394
63.....399	162.....219	267.....402	356.....98	516.....162	647.....306	801.....267	926.....240
64.....351	163.....219	268.....386	357.....98	517.....162	648.....306	802.....267	928.....247
65.....351	164.....236	269.....388	358.....395	518.....161	649.....306	804.....267	929.....98
66.....320	165.....220	270.....146	359.....394	519.....162	650.....325	806.....404	930.....99
68.....353	167.....219	271.....146	360.....395	520.....94	651.....306	807.....139	931.....142
69.....353	168.....220	272.....146	361.....394	522.....154	652.....325	808.....405	932.....244
70.....204	169.....217	273.....146	362.....394	523.....11	656.....302	811.....149	933.....244
72.....204	170.....397	274.....33	364.....408	524.....11	657.....304	817.....139	934.....189
73.....204	171.....370	275.....262	365.....407	527.....154	663.....187	820.....197	935.....189
74.....204	172.....233	276.....262	366.....229	530.....11	666.....359	821.....198	936.....222
75.....204	173.....214	277.....262	367.....407	535.....343	670.....150	822.....182	937.....326
78.....206	174.....235	278.....262	369.....408	536.....342	672.....325	823.....182	939.....189
80.....201	175.....229	279.....262	370.....410	537.....342	673.....316	824.....87	940.....199
81.....201	176.....235	280.....207	372.....392	538.....439	674.....303	825.....88	942.....226
82.....201	177.....235	281.....207	373.....395	543.....347	677.....150	826.....197	943.....211
83.....202	178.....234	282.....423	375.....393	544.....347	679.....325	827.....198	944.....214
84.....202	179.....236	283.....424	376.....391	545.....81	680.....165	828.....400	945.....209
86.....206	180.....231	284.....424	377.....392	547.....342	681.....170	830.....198	946.....353
87.....205	181.....227	285.....423	378.....391	548.....11	682.....153	831.....224	947.....131
88.....130	182.....236	286.....423	379.....391	549.....94	683.....153	832.....184	948.....131
89.....130	183.....370	287.....385	390.....399	551.....94	684.....160	833.....184	949.....199
90.....130	184.....232	288.....386	391.....398	555.....83	685.....153	834.....198	950.....108
92.....206	186.....233	289.....385	396.....387	557.....82	687.....153	835.....198	954.....109
93.....206	187.....235	290.....316	397.....399	559.....82	688.....169	836.....224	955.....108
94.....131	188.....206	291.....385	398.....399	560.....136	689.....170	837.....22	956.....263
95.....206	189.....233	292.....389	399.....399	561.....136	690.....169	838.....234	958.....247
96.....130	190.....185	293.....389	400.....60	569.....382	691.....170	839.....229	959.....245
97.....202	191.....56	296.....388	404.....415	571.....134	692.....169	851.....139	960.....202
98.....235	192.....185	297.....388	410.....65	572.....134	693.....153	854.....174	961.....140
100.....375	195.....260	299.....387	413.....65	573.....135	694.....169	855.....121	962.....131
103.....376	196.....260	300.....333	415.....65	576.....135	695.....183	861.....165	965.....245
105.....375	197.....231	302.....341	416.....65	577.....404	696.....183	865.....282	966.....224
107.....373	198.....229	303.....333	418.....65	578.....135	697.....170	866.....282	968.....210

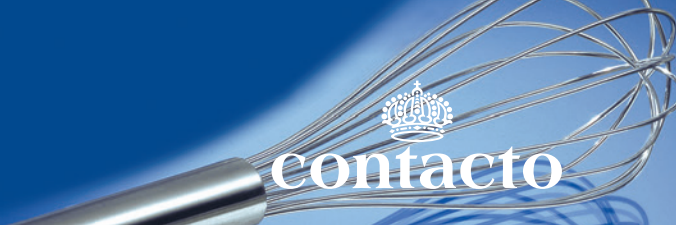

969.....205	1068.....334	1277.....381	1566.....93	1814.....208	2093.....402	2254.....224	2526.....426
970.....205	1069.....334	1278.....151	1600.....445	1815.....203	2094.....406	2255.....108	2527.....425
971.....213	1070.....334	1300.....223	1601.....445	1816.....203	2096.....400	2256.....126	2528.....426
972.....213	1072.....144	1310.....76	1603.....445	1817.....380	2097.....401	2257.....144	2529.....421
973.....209	1073.....140	1311.....76	1605.....444	1818.....203	2098.....406	2258.....129	2533.....427
974.....208	1075.....118	1320.....77	1606.....444	1819.....203	2099.....400	2259.....127	2534.....427
975.....222	1077.....345	1329.....91	1608.....445	1846.....257	2101.....6	2260.....364	2538.....421
976.....185	1078.....345	1330.....84	1609.....446	1847.....257	2102.....7	2261.....10	2556.....425
977.....222	1080.....90	1333.....414	1611.....441	1850.....209	2103.....7	2262.....364	2559.....426
978.....145	1084.....145	1336.....136	1612.....440	1860.....214	2104.....5	2267.....131	2603.....90
979.....109	1088.....138	1340.....80	1613.....440	1881.....202	2105.....7	2268.....143	2604.....90
980.....137	1090.....142	1341.....80	1614.....439	1882.....209	2106.....6	2269.....132	2620.....94
981.....137	1091.....136	1343.....82	1616.....118	1883.....211	2107.....5	2270.....142	2625.....94
982.....98	1092.....118	1344.....82	1618.....440	1884.....237	2108.....6	2271.....143	2626.....79
983.....191	1093.....118	1351.....119	1619.....440	1885.....217	2109.....5	2272.....143	2635.....78
984.....216	1094.....107	1355.....119	1620.....441	1886.....221	2112.....7	2274.....226	2640.....78
985.....216	1095.....136	1380.....137	1621.....439	1887.....214	2113.....7	2275.....140	2660.....86
986.....191	1098.....136	1399.....64	1622.....439	1889.....218	2116.....6	2276.....226	2705.....72
987.....86	1099.....138	1401.....13	1623.....439	1919.....398	2120.....71	2277.....141	2707.....276
991.....131	1100.....392	1403.....13	1625.....439	1965.....31	2131.....118	2278.....129	2708.....379
993.....145	1110.....83	1405.....13	1630.....440	1966.....31	2144.....115	2279.....143	2709.....276
994.....404	1111.....416	1406.....13	1649.....443	1972.....224	2161.....6	2280.....340	2710.....379
995.....218	1112.....83	1408.....13	1650.....443	1973.....224	2188.....368	2281.....338	2717.....131
996.....326	1113.....72	1411.....358	1652.....443	1975.....185	2192.....370	2282.....338	2727.....362
998.....140	1115.....71	1412.....358	1653.....443	1986.....186	2193.....370	2283.....340	2799.....55
1010.....381	1117.....72	1413.....358	1658.....443	1987.....186	2195.....367	2284.....338	2828.....168
1011.....138	1119.....72	1414.....358	1666.....415	1988.....186	2196.....367	2285.....287	3001.....81
1015.....70	1120.....71	1415.....350	1701.....183	1989.....186	2201.....10	2289.....128	3003.....67
1016.....209	1121.....71	1416.....358	1702.....183	1999.....414	2202.....14	2290.....340	3005.....67
1017.....210	1122.....417	1417.....358	1704.....150	2000.....80	2203.....10	2292.....340	3006.....67
1018.....215	1131.....92	1418.....364	1705.....150	2001.....3	2204.....9	2293.....341	3007.....63
1019.....215	1133.....417	1420.....364	1707.....150	2002.....80	2205.....4	2295.....337	3008.....63
1020.....381	1137.....91	1422.....363	1708.....152	2003.....4	2206.....10	2299.....341	3010.....62
1022.....381	1144.....351	1424.....364	1709.....152	2004.....2	2207.....9	2320.....423	3011.....67
1024.....368	1145.....351	1428.....369	1710.....150	2005.....4	2208.....10	2350.....391	3016.....376
1025.....380	1146.....274	1429.....363	1711.....152	2006.....3	2209.....9	2352.....389	3017.....376
1028.....437	1147.....274	1430.....364	1712.....152	2007.....2	2218.....260	2357.....397	3018.....376
1029.....92	1148.....274	1434.....363	1713.....152	2008.....3	2220.....263	2362.....397	3019.....373
1030.....184	1149.....274	1435.....275	1714.....152	2009.....2	2221.....263	2364.....397	3020.....373
1031.....93	1153.....86	1436.....275	1715.....188	2012.....69	2222.....263	2365.....397	3022.....373
1032.....183	1155.....121	1437.....275	1716.....188	2013.....4	2223.....263	2366.....397	3030.....225
1033.....93	1157.....277	1439.....275	1717.....182	2017.....13	2224.....263	2370.....236	3031.....62
1034.....398	1163.....86	1440.....310	1719.....182	2022.....80	2226.....260	2374.....390	3032.....62
1035.....93	1164.....143	1441.....309	1720.....188	2050.....78	2227.....260	2377.....390	3033.....62
1036.....92	1165.....121	1449.....312	1721.....188	2055.....80	2228.....260	2380.....390	3036.....69
1037.....91	1166.....121	1450.....228	1722.....188	2058.....137	2229.....129	2382.....390	3037.....69
1038.....92	1167.....144	1451.....228	1725.....182	2060.....81	2230.....102	2388.....390	3038.....69
1039.....93	1170.....87	1453.....228	1726.....182	2061.....3	2231.....128	2400.....60	3050.....77
1041.....330	1173.....86	1455.....370	1729.....434	2070.....288	2232.....126	2501.....314	3055.....95
1042.....337	1174.....274	1460.....75	1730.....189	2072.....288	2233.....126	2502.....314	3056.....437
1044.....438	1177.....32	1462.....74	1731.....151	2073.....288	2234.....129	2503.....315	3060.....95
1045.....351	1188.....416	1463.....74	1732.....151	2074.....288	2235.....141	2504.....314	3061.....187
1046.....344	1190.....411	1464.....74	1733.....149	2076.....288	2236.....127	2505.....315	3062.....187
1047.....337	1200.....60	1465.....75	1734.....154	2077.....289	2237.....132	2506.....314	3063.....187
1048.....337	1226.....158	1477.....406	1735.....187	2078.....289	2238.....348	2509.....315	3065.....77
1049.....330	1227.....158	1478.....406	1736.....194	2079.....289	2239.....127	2510.....193	3066.....183
1050.....330	1230.....287	1502.....302	1737.....193	2080.....355	2240.....340	2511.....426	3067.....437
1051.....437	1236.....271	1503.....114	1740.....192	2081.....410	2241.....126	2512.....422	3069.....437
1052.....334	1250.....86	1504.....113	1741.....192	2082.....305	2242.....128	2513.....420	3070.....83
1053.....333	1254.....321	1505.....113	1742.....192	2083.....402	2243.....127	2514.....423	3071.....66
1054.....332	1255.....321	1508.....113	1745.....34	2084.....402	2244.....127	2515.....81	3073.....66
1055.....332	1257.....321	1509.....113	1747.....192	2085.....402	2245.....127	2516.....426	3074.....66
1056.....332	1259.....321	1510.....112	1760.....194	2086.....400	2246.....129	2517.....420	3075.....442
1057.....344	1260.....287	1523.....112	1763.....193	2087.....400	2247.....404	2518.....421	3077.....94
1058.....345	1266.....321	1524.....112	1777.....413	2088.....403	2248.....127	2519.....421	3078.....95
1059.....332	1270.....381	1525.....79	1810.....268	2089.....402	2249.....127	2521.....420	3080.....68
1060.....422	1271.....305	1528.....79	1811.....208	2090.....400	2250.....225	2522.....420	3081.....68
1066.....333	1272.....305	1551.....78	1812.....268	2091.....405	2252.....225	2523.....425	3083.....68
1067.....332	1273.....352	1565.....400	1813.....380	2092.....405	2253.....129	2524.....425	3086.....68

Seite
Page

3088..... 63	3365.....259	3690.....103	4173.....223	4852..... 11	5305.....323	5625.....229	5848..... 93
3092..... 300	3366.....327	3698.....144	4311.....307	4853.....265	5308.....323	5627.....230	5849..... 408
3093..... 300	3367.....217	3699.....144	4402.....297	4858.....289	5310.....323	5630.....230	5852..... 407
3095..... 63	3369.....257	3722.....328	4403.....297	4859.....168	5311.....323	5631.....229	5853..... 408
3096..... 300	3370.....269	3725.....226	4407.....390	4861.....292	5326.....323	5632.....230	5854..... 408
3099..... 63	3379.....269	3726.....223	4422.....235	4866.....292	5350.....379	5633.....214	5855..... 92
3100..... 67	3390.....17	3732.....141	4425.....344	4867.....292	5351.....322	5636.....230	5858..... 301
3102..... 191	3391.....17	3737.....142	4440.....345	4868.....292	5353.....318	5656.....229	5859..... 408
3103..... 30	3392.....17	3770.....320	4444.....411	4873.....292	5354.....318	5659.....231	5860..... 268
3105..... 191	3394.....17	3773.....317	4452.....341	4876.....291	5355.....79	5660.....227	5862..... 268
3120.....380	3397.....17	3775.....320	4456.....341	4878.....293	5356.....321	5661.....219	5864..... 435
3122.....382	3398.....17	3787.....108	4457.....282	4880.....291	5358.....383	5662.....217	5865..... 187
3125..... 89	3400.....181	3800.....308	4460.....133	4881.....291	5359.....383	5663.....188	5867..... 405
3130..... 87	3401.....317	3801.....308	4467.....133	4882.....291	5360.....232	5664.....231	5868..... 410
3160..... 88	3403.....322	3835.....309	4470.....133	4883.....291	5366.....318	5665.....227	5872..... 114
3161..... 88	3405.....319	3845.....308	4472.....133	4884.....293	5400.....33	5666.....227	5873..... 436
3185..... 88	3421.....57	3856.....302	4484.....151	4885.....293	5401.....312	5667.....231	5874..... 436
3190..... 87	3423.....57	3865.....302	4511.....317	4886.....293	5402.....316	5668.....231	5875..... 436
3199..... 88	3425.....57	3866.....272	4545.....81	4887.....291	5405.....33	5669.....195	5876..... 436
3200..... 232	3428.....57	3867.....272	4600.....104	4888.....268	5406.....33	5670.....277	5877..... 436
3201..... 252	3429.....57	3868.....289	4602.....104	4889.....293	5407.....33	5671.....277	5878..... 343
3203..... 252	3440.....181	3870.....272	4603.....104	4890.....293	5408.....168	5674.....191	5879..... 343
3204..... 252	3443.....181	3871.....272	4604.....216	4902.....209	5420.....96	5675.....189	5880..... 438
3205..... 252	3444.....181	3872.....272	4605.....104	4903.....209	5421.....96	5677.....234	5881..... 435
3206..... 207	3445.....181	3874.....272	4606.....104	4907.....71	5425.....96	5678.....234	5882..... 435
3208..... 252	3470.....207	3880.....120	4607.....104	4909.....277	5427.....96	5679.....234	5883..... 435
3209..... 327	3477.....225	3881.....120	4608.....412	4911.....48	5428.....96	5683.....189	5885..... 435
3218..... 286	3493.....214	3882.....120	4615.....372	4931.....299	5430.....33	5685.....227	5886..... 435
3226..... 298	3500.....181	3883.....120	4620.....372	5000.....430	5454.....91	5686.....227	5887..... 435
3232..... 299	3501.....317	3884.....120	4625.....369	5003.....23	5455.....91	5688.....207	5888..... 433
3236..... 299	3502.....319	4001.....430	4626.....270	5007.....23	5500.....19	5690.....220	5890..... 433
3240..... 298	3503.....322	4002.....430	4640.....269	5011.....48	5501.....19	5692.....221	5891..... 433
3247..... 298	3504.....319	4003.....430	4644.....269	5020.....161	5502.....19	5698.....207	5892..... 433
3250..... 359	3511.....319	4006.....430	4647.....351	5030.....23	5503.....18	5699.....220	5893..... 434
3251..... 359	3600.....101	4007.....427	4650.....270	5066.....21	5504.....19	5700.....191	5895..... 434
3282..... 347	3601.....101	4009.....427	4660.....412	5073.....22	5505.....18	5731.....29	5897..... 433
3287..... 367	3602.....101	4010.....431	4666.....412	5074.....22	5507.....18	5751.....28	5899..... 436
3288..... 347	3603.....109	4012.....69	4671.....271	5075.....22	5508.....18	5756.....27	6000..... 436
3291..... 367	3604.....216	4020.....161	4672.....350	5076.....22	5509.....19	5762.....28	6004..... 14
3300..... 89	3605.....216	4021.....162	4678.....350	5077.....21	5510.....32	5763.....30	6011..... 307
3302..... 382	3606.....109	4022.....161	4680.....350	5080.....23	5511.....46	5764.....30	6028..... 106
3303..... 382	3612.....107	4023.....162	4682.....350	5087.....32	5512.....46	5765.....28	6029..... 105
3307..... 89	3615.....102	4024.....162	4684.....143	5088.....21	5513.....46	5766.....28	6030..... 106
3309..... 382	3616.....102	4030.....275	4685.....350	5090.....25	5514.....46	5767.....29	6031..... 105
3311..... 319	3617.....101	4031.....275	4687.....142	5091.....25	5515.....19	5770.....27	6032..... 105
3326..... 115	3618.....101	4053.....327	4688.....342	5092.....25	5516.....47	5771.....28	6033..... 105
3328..... 121	3620.....103	4054.....169	4690.....99	5093.....25	5519.....47	5772.....29	6034..... 105
3333..... 411	3626.....101	4055.....222	4691.....146	5094.....25	5525.....47	5773.....29	6035..... 105
3336..... 217	3627.....103	4056.....222	4692.....144	5100.....23	5527.....47	5775.....27	6036..... 106
3337..... 217	3630.....102	4057.....226	4693.....145	5103.....22	5541.....48	5776.....28	6037..... 106
3340..... 109	3633.....108	4058.....223	4696.....145	5110.....168	5551.....355	5777.....27	6038..... 106
3341..... 109	3635.....103	4060.....225	4697.....145	5140.....381	5555.....412	5779.....29	6039..... 216
3342..... 109	3636.....103	4061.....189	4698.....120	5151.....378	5558.....355	5780.....270	6041..... 115
3344..... 154	3638.....101	4062.....223	4699.....342	5154.....378	5573.....20	5811.....307	6042..... 106
3346..... 109	3640.....101	4063.....226	4711.....307	5156.....378	5575.....20	5828.....331	6066..... 320
3350..... 256	3644.....114	4064.....223	4718.....34	5160.....377	5577.....412	5830.....331	6069..... 97
3351..... 210	3645.....114	4065.....221	4722.....34	5161.....377	5578.....20	5831.....331	6070..... 191
3352..... 256	3650.....226	4066.....225	4725.....34	5164.....377	5579.....20	5832.....331	6071..... 42
3353..... 256	3655.....115	4067.....186	4760.....194	5166.....377	5600.....191	5833.....331	6077..... 83
3354..... 258	3656.....118	4068.....326	4765.....194	5217.....286	5601.....205	5834.....329	6079..... 84
3355..... 212	3659.....110	4069.....221	4781.....294	5219.....286	5602.....205	5835.....432	6080..... 84
3356..... 212	3660.....110	4071.....394	4782.....305	5243.....345	5604.....221	5836.....329	6081..... 83
3357..... 208	3661.....110	4073.....158	4783.....294	5252.....24	5605.....221	5837.....329	6086..... 84
3359..... 214	3662.....111	4074.....158	4785.....294	5253.....24	5606.....210	5839.....410	6088..... 83
3360..... 216	3666.....303	4075.....186	4786.....294	5254.....24	5608.....211	5840.....75	6101..... 12
3361..... 259	3670.....215	4077.....348	4787.....294	5255.....24	5609.....55	5843.....406	6103..... 21
3362..... 232	3680.....103	4110.....84	4788.....425	5257.....30	5610.....207	5844.....407	6111..... 44
3363..... 212	3686.....102	4167.....224	4789.....294	5258.....30	5611.....307	5845.....407	6161..... 12
3364..... 212	3689.....141	4170.....223	4800.....268	5259.....24	5621.....80	5847.....407	6184..... 269

6188.....270	6539.....117	6818.....58	7230.....335	7694.....451	8219.....50
6200.....269	6540.....116	6855.....366	7311.....39	7695.....448	8221.....49
6201.....304	6541.....116	6863.....365	7411.....35	7696.....448	8311.....50
6202.....304	6543.....196	6867.....365	7500.....32	7697.....451	8411.....40
6207.....379	6544.....196	6868.....366	7511.....40	7711.....41	8611.....44
6222.....271	6546.....117	6869.....366	7522.....337	7744.....32	8711.....44
6224.....270	6551.....329	6880.....284	7525.....442	7755.....32	8766.....16
6226.....270	6552.....329	6885.....264	7527.....438	7760.....34	8767.....16
6301.....172	6553.....329	6889.....347	7528.....438	7777.....213	8768.....16
6302.....172	6556.....117	6901.....311	7529.....438	7780.....210	8769.....16
6303.....172	6560.....434	6905.....311	7530.....330	7781.....217	8770.....16
6304.....172	6561.....434	6908.....311	7531.....383	7782.....107	8771.....16
6305.....172	6563.....434	6910.....311	7533.....330	7783.....327	8772.....16
6306.....173	6580.....87	6911.....311	7534.....337	7784.....411	8773.....15
6307.....173	6610.....286	6915.....305	7538.....154	7785.....202	8775.....15
6308.....172	6611.....56	6931.....184	7541.....154	7786.....213	8776.....15
6309.....173	6616.....286	6933.....184	7548.....410	7787.....213	8777.....15
6310.....168	6622.....271	6941.....31	7550.....438	7788.....211	8800.....279
6311.....34	6623.....271	6947.....31	7551.....410	7790.....208	8801.....279
6312.....173	6627.....286	6948.....31	7553.....72	7791.....214	8802.....279
6313.....173	6630.....176	7002.....424	7554.....132	7792.....327	8803.....279
6314.....174	6631.....176	7003.....424	7555.....76	7793.....327	8806.....280
6315.....192	6632.....176	7004.....59	7557.....76	7795.....220	8807.....280
6316.....160	6633.....176	7006.....59	7558.....76	7811.....41	8810.....280
6317.....174	6634.....176	7007.....43	7560.....383	7870.....124	8880.....281
6318.....174	6635.....177	7008.....59	7562.....153	7871.....391	8882.....266
6320.....174	6636.....177	7009.....43	7566.....12	7874.....124	8886.....280
6335.....228	6637.....177	7010.....39	7568.....12	7875.....124	8889.....348
6360.....167	6638.....177	7011.....38	7569.....391	7876.....124	8890.....280
6361.....167	6639.....177	7020.....354	7572.....427	7877.....124	8892.....386
6362.....167	6640.....175	7029.....304	7580.....430	7910.....40	8894.....372
6363.....168	6641.....178	7030.....304	7611.....40	7911.....42	8895.....372
6366.....172	6670.....175	7031.....299	7615.....90	7981.....110	8899.....279
6368.....167	6671.....175	7036.....300	7624.....265	7987.....110	9001.....203
6370.....160	6672.....175	7047.....54	7626.....265	7988.....110	9002.....250
6371.....160	6673.....175	7048.....107	7632.....449	8000.....346	9003.....250
6372.....159	6680.....178	7049.....55	7648.....123	8001.....305	9004.....211
6373.....159	6681.....179	7050.....77	7649.....55	8002.....50	9005.....221
6374.....160	6685.....179	7052.....43	7653.....444	8003.....305	9006.....251
6375.....162	6686.....179	7053.....70	7654.....444	8005.....346	9007.....251
6376.....163	6687.....180	7055.....53	7655.....444	8008.....346	9008.....251
6377.....35	6688.....180	7058.....52	7659.....446	8020.....346	9009.....251
6378.....159	6689.....180	7062.....53	7661.....446	8025.....346	9011.....251
6379.....159	6690.....180	7067.....308	7663.....446	8028.....346	9012.....251
6390.....178	6691.....180	7073.....55	7664.....446	8030.....346	9013.....251
6392.....178	6711.....42	7074.....53	7666.....336	8033.....146	
6411.....39	6729.....42	7076.....53	7668.....448	8055.....367	
6435.....284	6751.....148	7081.....54	7670.....447	8070.....431	
6440.....285	6754.....139	7085.....52	7672.....447	8071.....429	
6441.....285	6767.....387	7087.....54	7673.....447	8072.....429	
6442.....285	6771.....334	7089.....54	7674.....447	8073.....429	
6443.....284	6775.....330	7092.....52	7675.....447	8074.....429	
6446.....285	6776.....277	7093.....52	7676.....287	8075.....429	
6448.....284	6778.....277	7096.....52	7677.....447	8083.....383	
6450.....283	6779.....335	7098.....56	7678.....336	8084.....384	
6480.....283	6780.....335	7099.....56	7679.....336	8087.....384	
6481.....283	6781.....335	7110.....35	7680.....450	8089.....384	
6490.....283	6783.....333	7115.....35	7681.....450	8090.....431	
6497.....284	6784.....333	7170.....343	7682.....450	8091.....431	
6498.....284	6785.....399	7172.....343	7683.....450	8093.....431	
6511.....35	6786.....398	7182.....432	7684.....450	8100.....60	
6526.....116	6787.....390	7191.....432	7685.....336	8104.....59	
6527.....116	6788.....365	7193.....432	7687.....449	8107.....422	
6530.....196	6789.....387	7198.....451	7688.....448	8111.....43	
6531.....117	6791.....335	7199.....451	7689.....336	8211.....49	
6532.....117	6793.....366	7211.....41	7690.....449	8212.....49	
6533.....196	6794.....365	7225.....380	7691.....449	8213.....49	
6534.....196	6807.....58	7226.....380	7692.....448	8214.....49	
6536.....196	6809.....58	7229.....378	7693.....451	8216.....50	

Cookware · Gastronorm · Chafing Dish	1	Kochgeschirr · Gastronorm · Chafing Dishes
Transport · Storage · Measures	57	Transport · Lagern · Abfüllen
Knives · Meat · Garnishing	100	Schneiden · Fleisch · Schnitzen
Bakeware · Pizza · Whisks	147	Backen · Pizza · Rühren
Ladles · Turners · Tongs · Utensils	200	Kellen · Wender · Zangen · Utensilien
Seafood · Service · Buffet · Trays	260	Meer · Servieren · Buffet · Tablett
Tableware · Ice Cream · Cruets	329	Gedeckter Tisch · Eiscrème · Menagen
Beverage · Barware	373	Kannen · Bar
Cutlery · Cleaning · Signage	411	Besteck · Reinigung · Leiten

Sämtliche gestalteten Farbabbildungen, die besondere Gestaltung der Verkaufsunterlagen und redaktionellen Texte sind urheberrechtlich geschützt. Die Vervielfältigung dieses Kataloges auch teilweise ohne unsere ausdrückliche schriftliche Erlaubnis ist untersagt. Alle nicht urheberrechtlich geschützten Darstellungen dürfen aus wettbewerbsrechtlichen Gründen ebenfalls nur mit unserer schriftlichen Genehmigung genutzt werden.

Die Maßangaben, Abbildungen und Materialangaben in diesem Katalog sind sorgfältig zusammengestellt und auf den aktuellen Stand gebracht worden. Wir behalten uns aber Änderungen von Produktdetails ohne vorherige ausdrückliche Bekanntmachung vor. Irrtümer vorbehalten.

Volumina sind meist als Randvoll-, nicht als Nutzmaß angegeben. Durchmesser beziehen sich meist auf den Innendurchmesser.

All Literature, price lists or other documentation provided by the Company are protected by copyright and may not be reproduced in whole or in part without the prior written authority of the Company.

All information contained in this catalogue has been carefully checked. However we reserve the right to alter specifications without notice in line with our product improvement policy.

 **contacto**® is a registered trade mark of Contacto Limited, Birmingham

© 2015 Contacto Limited. All rights reserved.
© 2015 Contacto Bander GmbH.

www.contacto.co.uk

Catalogue price: £ 10.00 excl. VAT



 **contacto**® ist ein eingetragenes Warenzeichen der Contacto Bander GmbH, Erkrath.

© 2015 Contacto Bander GmbH. Alle Rechte vorbehalten.
© 2015 Contacto Limited.

www.contacto.de

Schutzgebühr Katalog: € 10,— zzgl. USt.

