

CAMBRO®



katalog produktów
2018/19
www.cambro.com

KATALOG CAMBRO® – SPIS TREŚCI

wyposażenie



PRZECHOWYWANIE I TRANSPORT ŻYWNOSĆ

5

Cam GoBox®	6
Izolowane pojemniki na potrawy (bez podgrzewania elektrycznego)	12
Camchiller®, Thermobarrier® & Camwarmer®	14
Utrzymywanie temperatury	15
Informacje o pojemności transportera	16
Termoizolacyjne od przodu Camcarrier	17
Ultra Camcarts®	20
Izolowane pojemniki na potrawy (podgrzewane elektrycznie)	22
Termoizolacyjne Pojemniki Na Napoje	32
Wózek na napoje	35
Camcarts® & Camcarriers®	36



ZMYWANIE, PRZENOSZENIE I PRZECHOWYWANIE NACZYŃ

61

System Camrack® „4 w 1”	62
Personalizacja	73
Camdollies®	75
Tace i naczynia/Srebrny wózek	78
Wózek na naczynia S-Series z możliwością dostosowania	80
Pojemniki do zbierania naczyń Cambox®	84
Wózek KD i wózek podręczny KD	85
Wózki	86
Poradnik rozmiarów i odsyłacze	265



CAMSHELVING® ELEMENTS SERIES

114

Tabela Nośności	115
Elements Series Konfiguracje	116
Elements Series Akcesoria	121



MOBILNE SYSTEMY SPRZEDAŻY

38

System do podawania żywności Versa	39
Akcesoria do barów Versa	42
Bary ustawiane na stołach	43
Przykładowe konfiguracje barów	44
System CamKiosk®	45
Wózek z umywalką do rąk	47
Wózek Camcruiser®	48
Elastyczna stacja Camshelving®	50
Foteliki dla dzieci	51
Organizery Versa	51
Przenośne urządzenia CamBars®	52
Pojemniki na lody	60



CAMSHELVING® PREMIUM SERIES

87

Wspólne Najważniejsze	
Cechy Wszystkich	90
Krótką Instrukcja	92
Przewodnik po Kodach Produktów	94
Bezpłatne Usługi Projektowe	95
Długość Całkowita — Krótka Instrukcja	96
Camshelving Premium Series	98
Tabela Nośności	99
Premium Series Konfiguracje	100
Premium Series Akcesoria	105
System prowadnic podłogowych dla ciastno upakowanych regałów	111



CAMSHELVING® BASICS PLUS SERIES

126

Tabela Nośności	127
Basics Plus Series Konfiguracje	128
Basics Plus Series Akcesoria	131
Półki Ścienne Przedłużacze Do Półek	134
Seria S Palety Izolujące Od Podłogi	135
Camlink®	135

zaopatrzenie



PRZECHOWYWANIE I PRZYGOTOWANIE ŻYWNOŚCI

137

Krótki przewodnik po rozwiązaniach z zakresu przechowywania	138
Pojemniki do przechowywania żywności	140
Pojemniki do przechowywania żywności i pokrywy	148
Miski i pokrywy Camwear®	152
Odporne na wysoką temperaturę pojemniki Gastronorm X-Pan®	156
Pojemniki H-Pans™ żaroodporne	158
Półprzezroczyste miski	163
ColdFest®	165
Etykiety StoreSafe®	166
Pojemniki na surowe ciasto pizzy	167
Pojemniki na składniki i produkty trzymane luzem	168
Szufelki i kubki z miarką	169



ZASTAWA STOŁOWA

170

Naczynia	171
Camcover®	173
Personalizacja	174
Dzbanki	175
Kieliszki Aliso®	176
Szklanki Cambro®	
I Jednorazowe Pokrywy CamLids®	177
Karafki Camliter®	182
Dozownik do Napojów, Wiaderko z Rączką i Miski	
Spiralne Swirl Bowls®	183
Miski do ponczu/Wiaderka na lód/Wazonny Bud Vase	184



PREZENTACJA POTRAW

185

Tacki i tace	186
Miski ShowFest® i tace	187
Miski do podawania żywności	188
Pokrywki i tace	191
Tacki i łyżki wazowe	192
Łyżeczki, Camtensils® i łopatkki	193
Szczypce	194
Pojemniki/dozowniki na materiały sypkie i słoiki na dodatki	195



TACE

196

Poradnik doboru tac	198
Personalizacja	204
Tace Poliesterowe Versa	206
Tace Versa Lite	212
Tace Camtrays®	218
Tace Dietetyczne & Camlite®	224
Tace Camwear®	225
Tace Camtread®	226
Tace Treadlite™ & Polytread®	227
Tace EpicTread™	228
Tace drewniane	228
Tace Corfu, Capri, Mykonos & Madeira	230
Tace do szybkiej obsługi	235
Tace z przegródkami	236
Tace i miski do marketów	240

służba zdrowia



SŁUŻBA ZDROWIA

242

Kompletny system do podgrzewania Camduction®	244
Urządzenia do wydawania posiłków	247
Pokrywki wielokrotnego użytku CamLids® do systemu dostawy posiłków	250
Skrzynka Camrack® do zmywania i przechowywania	250
Jednorazowe pokrywki CamLids®	251
Stojaki Camshelving do higienicznego suszenia	252
Tace termoizolacyjne	254
Tace Versa	258
Antypoślizgowe Tace Versa	261
Camtray® z rączkami & Antypoślizgowe tace z Camwear	262
Wózki do wydawania posiłków	263

INFORMACJE OGÓLNE

Znaczenie symboli	3
Gwarancja	3
Spis alfabetyczny	268
Tabela kolorów Roto	281

PERSONALIZACJA

CamKiosk®	46
Camcruisers®	48
Stelaże Camracks®	73
Serwis stołowy	174
Tace	204

www.cambro.com

Na stronie www.cambro.com można uzyskać szczegółowe informacje oraz aktualności na temat naszych produktów, interaktywny katalog pozwalający znaleźć odpowiednią skrzynkę Camrack do naczyń, arkusze danych technicznych produktów, rysunki CAD, przewodniki na temat mycia i przechowywania produktów i inne informacje.

Znaki towarowe Cambro oraz zdjęcia produktów stanowią własność firmy Cambro oraz podlegają kontroli firmy Cambro i są jej własnością. Jakikolwiek użycie tych elementów jest dozwolone tylko w przypadku promowania i sprzedaży produktów Cambro i podlega kontroli ze strony firmy Cambro Manufacturing Company.

HISTORIA CAMBRO®

Gdy w 1951 r. William i Argyle Campbell otworzyli zakład Cambro Manufacturing, chcieli po prostu wyprodukować możliwie najwyższej jakości tacę do podawania posiłków w szpitalach. Nazwali ją „camtray” na dowód, że zależy im na doskonałości podawanych posiłków tak samo jak na jakości ich własnych produktów. W 2011 roku firma będzie obchodzić 60. rocznicę jakości, nowatorstwa i usług dla klientów, a dziś Cambro służy światu najbardziej wszechstronnym asortymentem wyrobów dla różnorodnych segmentów szeroko zróżnicowanej branży zbiorowego żywienia.

Od tamtej pory zaszły w firmie wielkie zmiany, w tym znaczne rozszerzenie asortymentu, nowe metody wytwarzania i dystrybucji oraz zwiększony nacisk na ochronę środowiska. Zaczynając od jednej fabryki w Kalifornii, firma Cambro jest obecna na arenie międzynarodowej i posiada zakłady produkcyjne i biura sprzedaży w Stanach Zjednoczonych, Europie, na Bliskim Wschodzie i w Azji. Jednak pierwotna, przewodnia wizja braci Campbell pozostała niezmienną: tworzyć i dostarczać trwałe produkty najwyższej jakości dla branży gastronomicznej. Firma Cambro, którą obecnie kieruje William syn Argyle’a, nadal stara się zaspakajając potrzeby klientów, aby mogli służyć, zadawałać i cieszyć swoich konsumentów.

Nasza filozofia biznesu opiera się przede wszystkim na gotowości słuchania, co klient ma do powiedzenia, tak więc w wielkiej mierze zawdzięczamy sukces Wam, naszym klientom. Fakt, że utrzymujemy się przez 60 lat w silnie konkurencyjnej stawce, dowodzi trafności naszych zasad. Jesteśmy dumni z pozyskanej lojalności klientów wielkich i małych, we wszystkich segmentach branży. Rozumiemy biznes gastronomii i zbiorowego żywienia: hoteli, szpitali, cateringu, restauracji szybkiej obsługi, stołówek szkolnych. Projektujemy i wytwarzamy nasze produkty z myślą o nich. Naszym celem jest dawać klientom trwałe produkty po najkorzystniejszych cenach, oszczędzające robociznę i zwiększające bezpieczeństwo żywności, aby mogli oferować konsumentom jak najlepszą obsługę, jednocześnie zwiększając swoje zyski.

Cambro z zasady inwestuje w ludzi i procesy, dzięki którym nasze produkty trafiają do odbiorców. Jesteśmy dumni, że dzieci i wnuki naszych pierwszych pracowników są dzisiaj z nami, jak też z tego, że nasza wielka rodzina na całym świecie oddana jest jakości i służbie. Pracujemy ustawicznie nad nowymi pomysłami dla konkretnych segmentów branży i inwestujemy w najnowsze oprzyrządowanie i maszyny, aby nasze produkty trafiały na rynek. Uporczywie dążymy do poprawy metod produkcji, zwiększenia wydajności procesów i zmniejszenia materiałochłonności, aby utrzymać koszty pod kontrolą i przyczynić się do powszechnego zdrowia. Stale staramy się utrzymać jakość i korzystne ceny pomimo rosnących kosztów transportu i surowców, potrzeby zredukowania obciążeń środowiska oraz żądań ze strony użytkowników na wszystkich światowych rynkach, aby zamówienia były wypełniane dokładnie i punktualnie.

Sześćdziesiąt lat temu firma Cambro oferowała jeden produkt, tacę Camtray; a dziś ma w ofercie szeroki asortyment tac, przyborów do podawania do stołu i prezentowania potraw, termosów do ich przechowywania i transportu, wyposażenia spiżarni, nowatorskich systemów do zmywania naczyń i rozwiązań spełniających wymogi żywienia w placówkach służby zdrowia. Przyszłość na pewno przyniesie zmiany w naszej branży. Jedną rzecz nie ulegnie zmianie, mianowicie tradycja firmy Cambro ustawicznego wprowadzania nowych produktów, dzięki którym zakłady żywienia będą oszczędzać czas i pieniądze, zwiększać sprzedaż, zmniejszać robociznę i doskonalić obsługę. W nadchodzących latach, kierując się przywiązaniem założycieli do nowatorstwa, jakości i godziwych cen, Cambro Manufacturing pozostanie liderem w służbie zakładów zbiorowego żywienia i naszych szanownych klientów.



GWARANCJA CAMBRO®

- 5-letnia gwarancja z amortyzacją obejmującą ochronę przed uszkodzeniami i wadami, które nie powstały wskutek normalnego zużycia
 - wózki Camtrays®
 - tace Camtread Trays®.
- 5-letnia gwarancja zapewnia ochronę przed uszkodzeniami, które nie powstały wskutek normalnego zużycia
 - tace Versa
 - naczynia.
- 2-letnia gwarancja zapewnia ochronę przed uszkodzeniami, które powstały wskutek normalnego zużycia
 - miski z Camwear do przechowywania żywności
 - kwadratowe naczynia z Camwear
 - okrągłe naczynia z Camwear
 - pokrywy z Camwear.
- Roczna gwarancja
 - modele urządzeń elektrycznych przeznaczone do zastosowań komercyjnych.
- Roczna gwarancja w zakresie jakości wykonania oraz żywotności ograniczona gwarancja w zakresie ochrony przed rdzą i korozją z wyłączeniem mobilnych słupków.
 - Camshelving®
 - seria elementów Camshelving

W przypadku wszystkich pozostałych produktów firmy Cambro oryginalny nabywca otrzymuje 3-letnią gwarancję z amortyzacją. Jeśli produkt ujawni wady w tym okresie, firma Cambro zwraca oryginalną cenę zakupu z amortyzacją i przeznaczeniem na zakup nowego produktu. Niniejsza gwarancja obejmuje wszystkie produkty firmy Cambro tylko w przypadku standardowego wykorzystania w przemyśle spożywczym.

Dane techniczne, dotyczące funkcji i elementów wyposażenia są oparte na najnowszych informacjach. Spółka Cambro Manufacturing Company zastrzega sobie prawo zmieniania w dowolnym czasie i bez powiadomienia cen, kolorów, danych technicznych, akcesoriów i materiałów. Po dodatkowe informacje prosimy się zwracać do autoryzowanych przedstawicieli Cambro.

Uwaga: Zakresy temperatur wymienione w katalogu są oparte na konkretnych kryteriach testowania i podane są tylko dla orientacji. Rzeczywiste temperatury mogą być różne w zależności od temperatur podczas ładowania i warunków otoczenia.

Akcesoria: zawartość i akcesoria pokazane na zdjęciach nie są dostarczane z produktami, o ile nie stwierdzono inaczej.

OBJAŚNIENIE SYMBOLI

W całym katalogu Cambro znajdują się łatwo rozpoznawalne symbole określające funkcje i przeznaczenie wyrobów Cambro.



Bezpieczeństwo żywności jest ważne.

Od przeszło 60 lat stosowane w branży gastronomicznej urządzenia i materiały eksploatacyjne firmy Cambro zdobyły sobie zaufanie i lojalność klientów oraz profesjonalistów z branży ochrony zdrowia. Stało się tak, ponieważ nasze produkty są projektowane z myślą o bezpieczeństwie żywności. W firmie Cambro wszystkie produkty są opracowywane w oparciu o podstawowe zasady bezpieczeństwa żywności.

W celu poznania produktów Cambro zapewniających bezpieczeństwo żywności w zakresie magazynowania i transportu sprawdź, czy pozycja w katalogu Cambro posiada oznaczenie Cambro StoreSafe.

Więcej informacji o inicjatywach firmy Cambro związanych z bezpieczeństwem żywności zawiera witryna www.cambro.com/storesafe.



Wiele produktów Cambro nadaje się do odzysku na surowce wtórne. Po dodatkowe informacje prosimy się zwracać do przedstawicieli Cambro.



Produkty znajdują się na liście NSF International będącej niezależną organizacją non-profit zajmującą się certyfikacją produktów spełniających odpowiednie kryteria sanitarne i możliwości czyszczenia.



Izolacja z pianki



Produkty firmy Cambro z serii „Storage Select” nie zawierają bisfenolu A i są adresowane m.in. do klientów zainteresowanych kupnem produktów, które nie zawierają tego związku chemicznego.

Aby uzyskać dalsze informacje, prosimy o kontakt z przedstawicielem ds. sprzedaży.



Nieprzeznaczone do użytku na wózkach podgrzewanych



Gwarancja zależna od czasu użytkowania



Odpowiednie do produktów żywnościowych



Dostępna personalizacja Tylko w miejscach nie stykających się z żywnością



Certyfikuje produkty firmy Technischer Überwachungs-Verein. (Stowarzyszenie Kontroli Technicznej)



Nadaje się do zmywarek mechanicznych



Kartony na produkty mają wymiary wymagane przez firmę doręczającą paczki.



Nowy produkt



Układalne w sterty



wyposażenie

PRZECHOWYWANIE I TRANSPORT ŻYWNOSĆ

MOBILNE SYSTEMY SPRZEDAŻY

ZMYWANIE, PRZENOSZENIE I PRZECHOWYWANIE NACZYŃ

CAMSHELVING®



PRZECHOWYWANIE I TRANSPORT ŻYWNOŚCI

Cam GoBox® – Asortyment Termoizolowanych Transporterów

Termoizolacyjne Ładowane od Góry Camcarriers®

Utrzymywanie Temperatury

Poradnik Pojemności Termosów

Termoizolacyjne Ładowane od Przodu UPC300

Termoizolacyjne Ładowane od Przodu UPC400

UPCS400 Ultra Pan Carrier® Serii S

Ultra Camcarts®

Ultra Pan Carrier® i Ultra Camcart® Serii H

Pro Cart Ultra™

Termoizolacyjne Pojemniki na Napoje

Wózek z Napojami

Izolowany Pojemnik na Pieczywo

Camcarts®

Camcarriers®





CAM GOBOX® – ASORTYMENT TERMOIZOLOWANYCH TRANSPORTERÓW

Najnowsza linia izolowanych transporterów Cambro jest idealnym rozwiązaniem dla firm cateringowych i gastronomii, szukających ultra-lekkich transporterów, które zapewniają lepsze utrzymanie temperatury w celu ochrony bezpieczeństwa żywności i doskonałej trwałości, i które wytrzymują ciężkie warunki użytkowania i wszystko to za przystępną cenę. Wystarczy wziąć je i iść!

- Izolacja termiczna – utrzymuje gorące lub zimne potrawy przez wiele godzin, w odpowiednich temperaturach.
- Lekkie – wykonane z ekologicznego EPP (spieniony polipropylen) – wysokiej jakości pianki.
- Doskonała strukturalna wytrzymałość – mogą transportować znaczne ładunki przy zachowaniu ich kształtu i formy.

- Doskonale pochłanianie energii – może wytrzymać silne uderzenia bez uszkodzeń.
- Obojętny chemicznie – odporny na oleje, tłuszcze i większość chemikaliów.
- Do mycia w zmywarce.
- W 100% nadaje się do wtórnego przerobu.
- Połącz Cam GoBox z pojemnikami na żywność Cambro GN i szczelną pokrywką, aby uzyskać najwyższe bezpieczeństwo żywności. Pojemniki Cambro GN chronią żywność i wózki, zapewniając zgodność z normami HACCP.

Dostępne tylko w Cambro European Logistics (CEL), Niemcy.

Uwaga: Najlepsze wyniki osiąga się poprzez napełnianie pojemników żywnością w zakresie temperatur od 82° do 88°C. Napełnianie metalowych pojemników żywnością o temperaturze przekraczającej 120°C spowoduje uszkodzenia transportera.



CAM GOBOX® – ASORTYMENT TERMOIZOLOWANYCH TRANSPORTERÓW



Gorące

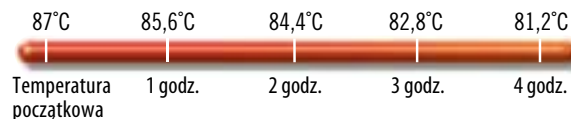

Zimne

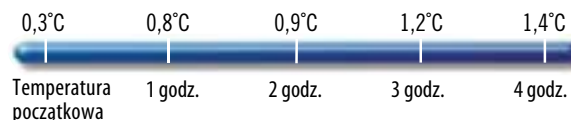

Używanie wózków Cam GoBox z Camwear®, polipropylenowymi lub odpornymi na wysokie temperatury pojemnikami na żywność Cambro GN tworzy idealny, bezpieczny dla żywności, zgodny z przepisami HACCP system przechowywania i transportu.



Ergonomiczne uchwyty

Wygodne uchwyty umożliwiają łatwe i bezpieczne przenoszenie Cam GoBox.



Możliwość układania w stopy

Cam GoBoxes można wkładać pomiędzy inne pojemniki, także z głównymi konkurencyjnymi markami.



Łatwa identyfikacja

Wbudowana powierzchnia etykiet uniemożliwia przemieszczanie się plastikowych znaczników menu (dołączone do EPP300 i EPP400), ułatwiając łatwą identyfikację zawartości lub trasy. Etykiety StoreSafe można również stosować z wózkami Cam GoBox.



Łatwy załadunek i rozładunek

Wnęki ścianek wewnętrznych ułatwiają załadunek i rozładunek pojemników GN 1/1 oraz 1/2.



Dostęp 4-stronny

Starannie zaprojektowane wbudowane uchwyty oraz ładowanie od przodu umożliwiają łatwy dostęp ze wszystkich czterech stron.



Bez kapania

Wbudowany w jednostkach ładowanych od przodu kanał kondensacji przyczynia się do uniknięcia skraplania.



Delikatne otwieranie i zamykanie

Fazowane krawędzie drzwiczek zapewniają ich łatwe zamykanie i zatraskowanie.



Pełny dostęp w zakresie 270°

W jednostkach ładowanych od przodu wytrzymałe zawiasy i zatraski umożliwiają otwarcie drzwiczek o 270° i ich zatrzymanie w pozycji otwartej, zapewniając łatwy dostęp do produktów. Zatraski zapewniają bezpieczne zamknięcie drzwi podczas transportu.

CAM GOBOX® GN – LEKKI TRANSPORTER TERMOIZOLOWANY DO PRZEWOZU POJEMNIKA GN



EPP260
Ładowany od góry zestaw z na pojemniki GN 1/2 15 cm
WYM. ZEWNĘTRZNE D x S x W: 39 x 33 x 25,7 cm
WYM. WEWNĘTRZNE D x S x W: 33 x 27 x 19,3 cm
MASA JEDNOSTKI: 0,62 kg
POJEMNOŚĆ: 16,9 L
Ilość w opakowaniu: 1 Kolor: Czarny (110).



EPP160
Ładowany od góry zestaw z na pojemniki GN 1/1 15 cm
WYM. ZEWNĘTRZNE D x S x W: 60 x 40 x 25,7 cm
WYM. WEWNĘTRZNE D x S x W: 53,8 x 33,8 x 19,3 cm
MASA JEDNOSTKI: 1,07 kg
POJEMNOŚĆ: 35,5 L
Ilość w opakowaniu: 1 Kolor: Czarny (110).



EPP180PKG
PAKIET ZAWIERA:
EPP180 Zestawy ładowane od góry 18PP (20 cm pojemnik z polipropylenu GN) 10PPCWSC (Pokrywka uszczelniona)
MASA JEDNOSTKI: 2,8 kg
POJEMNOŚĆ: 46 L
Ilość w opakowaniu: 1 Kolor: Czarny (110).



EPP300
Zestawy ładowane od przodu na pojemniki GN 1/1
WYM. ZEWNĘTRZNE D x S x W: 64 x 44 x 47,5 cm
WYM. WEWNĘTRZNE D x S x W: 53,5 x 33 x 37 cm
MASA JEDNOSTKI: 3,2 kg
POJEMNOŚĆ: 60 L
Ilość w opakowaniu: 1 Kolor: Czarny (110).



EPP280
Ładowany od góry zestaw z na pojemniki GN 1/2 20 cm
WYM. ZEWNĘTRZNE D x S x W: 39 x 33 x 31,6 cm
WYM. WEWNĘTRZNE D x S x W: 33 x 27 x 25,3 cm
MASA JEDNOSTKI: 0,7 kg
POJEMNOŚĆ: 22,3 L
Ilość w opakowaniu: 1 Kolor: Czarny (110).



EPP180
Ładowany od góry zestaw z na pojemniki GN 1/1 20 cm
WYM. ZEWNĘTRZNE D x S x W: 60 x 40 x 31,6 cm
WYM. WEWNĘTRZNE D x S x W: 53,8 x 33,8 x 25,3 cm
MASA JEDNOSTKI: 1,2 kg
POJEMNOŚĆ: 46 L
Ilość w opakowaniu: 1 Kolor: Czarny (110).



EPP180SPKG
PAKIET ZAWIERA:
EPP180S Zestawy ładowane od góry 18PP (20 cm pojemnik z polipropylenu GN) 10PPCWSC (Pokrywka uszczelniona)
MASA JEDNOSTKI: 2,7 kg
POJEMNOŚĆ: 43 L
Ilość w opakowaniu: 1 Kolor: Czarny (110).



EPP400
Zestawy ładowane od przodu na pojemniki GN 1/1
WYM. ZEWNĘTRZNE D x S x W: 64 x 44 x 62,5 cm
WYM. WEWNĘTRZNE D x S x W: 53,5 x 33 x 52,5 cm
MASA JEDNOSTKI: 3,9 kg
POJEMNOŚĆ: 86 L
Ilość w opakowaniu: 1 Kolor: Czarny (110).

PRODUKTY I KOLORY NA SKŁADZIE W MAGAZYNACH EUROPEJSKICH

WSZYSTKIE CAM GOBOXES, EPP3253DIV: (110)
CP2632, CP3253: (443)
HP3253: (444)
CD3253EPP: (158)
EPPIDS: (000)

Wyjątkowa wewnętrzna konstrukcja układania w stosy oszczędza

30% miejsca!



EPP180S
Ładowany od góry zestaw z układania w stosy na pojemniki GN 1/1 20 cm
WYM. ZEWNĘTRZNE D x S x W: 60 x 40 x 18,2 cm (górze)
58,6 x 33,6 x 10 cm (dno)
WYM. WEWNĘTRZNE D x S x W: 53,8 x 33,8 x 15,9 cm (górze)
50,4 x 30,2 x 9,5 cm (dno)
MASA JEDNOSTKI: 1,13 kg
POJEMNOŚĆ: 43 L
Ilość w opakowaniu: 1 Kolor: Czarny (110).



EPPMD4835
Pojemnik na lunch
WYM. ZEWNĘTRZNE D x S x W: 48,5 x 35 x 16,5 cm
MASA JEDNOSTKI: 0,7 kg
Ilość w opakowaniu: 1 Kolor: Czarny (110).

Akcesoria opcjonalne



CP2632
Camchiller® GN 1/2 naczynie chłodzące
WYMIARY D x S x W: 32,5 x 26,5 x 3,1 cm
MASA JEDNOSTKI: 1,75 kg
Ilość w opakowaniu: 1
Kolor: Lodowy błękit (443).



CP3253*
Camchiller® GN 1/1 naczynie chłodzące
WYMIARY D x S x W: 53 x 32,5 x 3 cm
MASA JEDNOSTKI: 3,9 kg
Ilość w opakowaniu: 1
Kolor: Lodowy błękit (443).



HP3253*
Camwarmer® GN 1/1 podgrzane naczynia
WYMIARY D x S x W: 53 x 32,5 x 3 cm
MASA JEDNOSTKI: 3,25 kg
Ilość w opakowaniu: 1
Kolor: Ognista czerwień (444).



EPP3253DIV*
ThermoBarrier® pasuje do EPP300 i EPP400
WYMIARY D x S x W: 53 x 32,7 x 3,7 cm
MASA JEDNOSTKI: 0,37 kg
Ilość w opakowaniu: 1 Kolor: Czarny (110).



CD3253EPP
Camdolly® pasuje do wszystkich Cam GoBoxes
MASA JEDNOSTKI: 4,5 kg
Ilość w opakowaniu: 1
Kolor: gorący czerwony (158).



EPPIDS
Plastikowe naklejki identyfikacyjne pasują do wszystkich Cam GoBoxes
Ilość w opakowaniu: 1 Kolor: (000).

*Nadaje się do wszystkich ładowacza czolowego UPC Series.

CAM GOBOX® POJEMNOŚCI

Wszystkie transportery Cam GoBox są zaprojektowane z wystarczająco dużą ilością miejsca na pomieszczenie pojemników GN 1/2 i GN 1/1 wraz z Camwarmer® lub Camchillers®, w razie potrzeby.

Zestawy ładowane od góry

EPP260 GN 1/2 i EPP160 GN 1/1

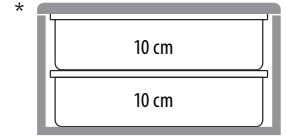
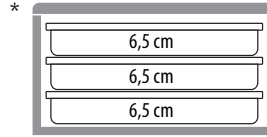
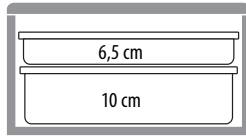
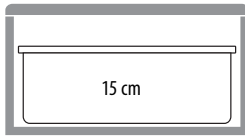

EPP280 GN 1/2 i EPP180 GN 1/1

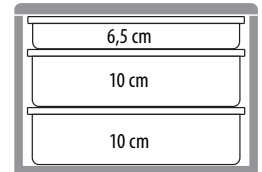
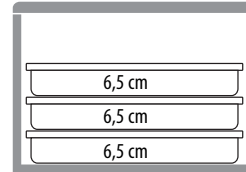
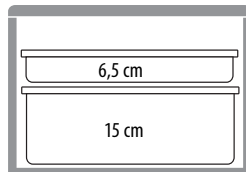
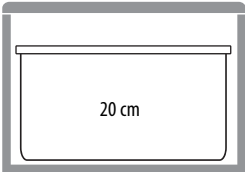

EPP180S GN 1/1

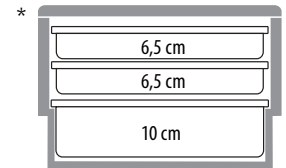
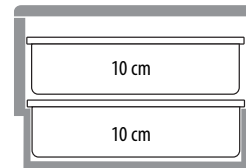
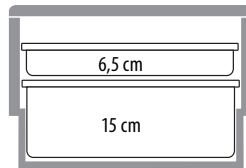
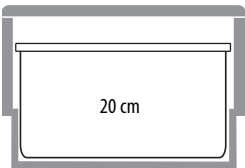

Zestawy ładowane od przodu

EPP300 GN 1/1

*Wskazuje na zastosowanie bez akcesoriów do utrzymywania temperatury.

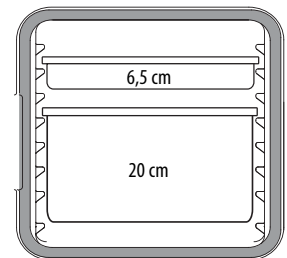
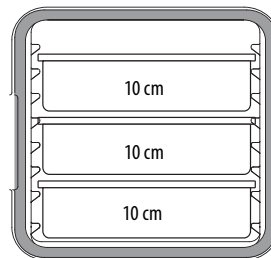
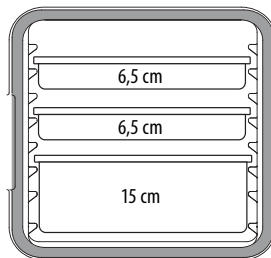
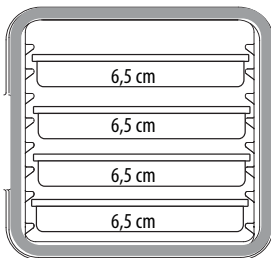

EPP400 GN 1/1

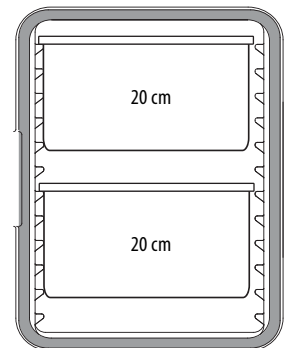
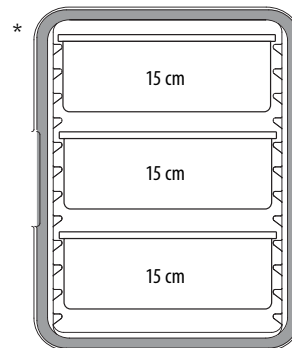
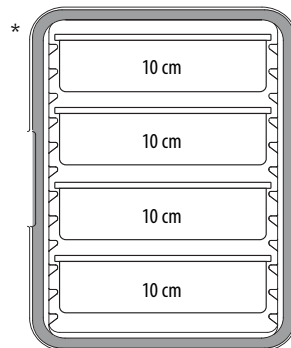
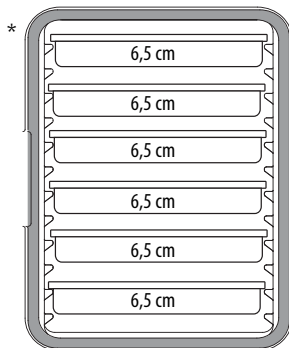

Poradnik porcji

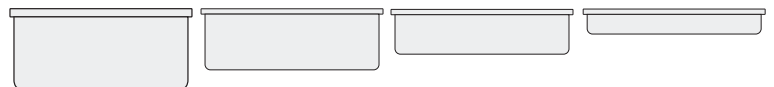

1/1 GASTRONORMBAK

DŁGOTKOŚĆ	20 cm	15 cm	10 cm	6,5 cm
ŁADOWNOŚĆ POJEMNIKA	25,5 L	19,5 L	13 L	8,5 L

CAM GOBOX® 4060 — LEKKI TRANSPORTER TERMOIZOLOWANY DO PRZEWOZU



KOSZY PIEKARSKICH 60 X 40 CM, BLACH PIEKARSKICH I POJEMNIKÓW

Uniwersalny transporter otwierany od przodu można dostosować z nieprofilowanego transportera przewodnicowego na transporter wieloprofilowy, instalując opcjonalne, regulowane, wykonane ze stali nierdzewnej prowadnice do łączonego transportu pudeł 60 x 40 cm, pojemników i tac piekarnikowych, w tym samym transporterze.



Dodatkowe szyny sprzedawane są oddzielnie.

Tace do pieczenia i kosze nie są dostępne w firmie Cambro®.



CAM GOBOX® 4060 – LEKKI TRANSPORTER TERMOIZOLOWANY DO PRZEWOZU KOSZY PIEKARSKICH 60 X 40 CM, BLACH PIEKARSKICH I POJEMNIKÓW



EPP4060FADJR

Termos transportowy ładowany od przodu z regulowanymi prowadnicami (EPP4060FNR + zestaw 2 ram i 4 regulowane prowadnice ze stali nierdzewnej)

WYM. ZEWNĘTRZNE D x S x W:
77 x 54 x 68,7 cm

WYM. WEWNĘTRZNE D x S x W:
61,5 x 41 x 58,5 cm

MASA JEDNOSTKI: 8,17 kg

POJEMNOŚĆ: 155 L

Ilość w opakowaniu: 1 Kolor: Czarny (110).



EPP4060FNR

Termos transportowy ładowany od przodu bez prowadnicy

WYM. ZEWNĘTRZNE D x S x W:
77 x 54 x 68,7 cm

WYM. WEWNĘTRZNE D x S x W:
61,5 x 41 x 58,5 cm

MASA JEDNOSTKI: 6,1 kg

POJEMNOŚĆ: 155 L

Ilość w opakowaniu: 1 Kolor: Czarny (110).



EPP4060F6R

Termos transportowy ładowany od przodu z 6 prowadnicami

WYM. ZEWNĘTRZNE D x S x W:
77 x 54 x 68,7 cm

WYM. WEWNĘTRZNE D x S x W:
61,5 x 41 x 58,5 cm

MASA JEDNOSTKI: 6,34 kg

POJEMNOŚĆ: 126 L

Ilość w opakowaniu: 1 Kolor: Czarny (110).



EPP4060F9R

Termos transportowy ładowany od przodu z 9 prowadnicami

WYM. ZEWNĘTRZNE D x S x W:
77 x 54 x 68,7 cm

WYM. WEWNĘTRZNE D x S x W:
61,5 x 41 x 58,5 cm

MASA JEDNOSTKI: 6,6 kg

POJEMNOŚĆ: 126 L

Ilość w opakowaniu: 1 Kolor: Czarny (110).



EPP4060T200

Zestaw ładowany od góry o głęb. 20 cm

WYM. ZEWNĘTRZNE D x S x W:
49 x 69 x 27 cm

WYM. WEWNĘTRZNE D x S x W:
42,5 x 62,5 x 20,5 cm

MASA JEDNOSTKI: 1,4 kg

POJEMNOŚĆ: 53 L

Ilość w opakowaniu: 1 Kolor: Czarny (110).



EPP4060T300

Zestaw ładowany od góry o głęb. 30 cm

WYM. ZEWNĘTRZNE D x S x W:
49 x 69 x 37 cm

WYM. WEWNĘTRZNE D x S x W:
42,5 x 62,5 x 30,5 cm

MASA JEDNOSTKI: 1,7 kg

POJEMNOŚĆ: 80 L

Ilość w opakowaniu: 1 Kolor: Czarny (110).

Uwaga: Najlepsze wyniki osiąga się poprzez napełnianie pojemników żywnością w zakresie temperatur od 82° do 88°C. Włożenie tac do pieczenia o temp. przekraczającej 120°C spowoduje uszkodzenie transportera.



Dostępne tylko w Cambro European Logistics (CEL), Niemcy.

PRODUKTY I KOLORY NA SKŁADZIE W MAGAZYNACH EUROPEJSKICH

WSZYSTKIE CAM GOBOXES: (110)
CP3253: (443)
HP3253: (444)
CD4060EPP: (158)
EPPID5: (000)

Akcesoria opcjonalne

New!



EPP4060FPR1

Zestaw 4 szyn ze stali nierdzewnej + 2 ramy do EPP4060FNR

WYMIARY D x S x W: 60 x 1 x 58 cm

MASA JEDNOSTKI: 2,07 kg

Ilość w opakowaniu: 1 Kolor: srebrny (000).

EPP4060FAR

Zestaw 2 szyn ze stali nierdzewnej do EPP4060FPR1

WYMIARY D x W: 60 x 3 x 3 cm

MASA JEDNOSTKI: 0,42 kg

Ilość w opakowaniu: 1 Kolor: srebrny (000).



HP3253

Camwarmer® GN 1/1 podgrzane naczynia

WYMIARY D x S x W: 53 x 32,5 x 3 cm

MASA JEDNOSTKI: 3,25 kg

Ilość w opakowaniu: 1
Kolor: Ognista czerwień (444).



CP3253

Camchiller® GN 1/1 naczynie chłodzące

WYMIARY D x S x W: 53 x 32,5 x 3 cm

MASA JEDNOSTKI: 3,9 kg

Ilość w opakowaniu: 1
Kolor: Lodowy błękit (443).



CD4060EPP

Camdolly® dla 60 x 40 CAM GOBOXes

WYMIARY D x S x W: 71 x 51 x 16 cm

MASA JEDNOSTKI: 5,27 kg

Ilość w opakowaniu: 1
Kolor: gorący czerwony (158).

TERMOIZOLACYJNE ŁADOWANE OD GÓRY CAMCARRIERS® DO TRANSPORTU POJEMNIKÓW GASTRONORM



- Ładowane od góry wózki do przewozu jednego pełnej wielkości pojemnika z gorącą lub zimną potrawą.
- Solidne i trwałe, z jednorodnego polietylenu z grubą izolacją z pianki.
- Uchwyty nadlewane z czterech stron ułatwiają przenoszenie i obsługę.
- Można stosować przegrody rozdzielające kilka pojemników o wymiarach ułamkowych.
- Pojemniki dają się łatwo wyjmować dzięki wycięciom na palce.
- Pojemniki można łączyć i układać w sterty do transportu i magazynowania.

Kolory UPCS: ciemno-brązowy (131), beżowo kawowy (157), nakrapiany szary (480), czarny (110).

Kolory MPC i MPCHL: granatowy (186), łupkowo-niebieski (401), beżowo kawowy (157), ciemno-brązowy (131), ceglasty (402), zielony (519), czarny (110), gorący czerwony (158).

Kolory UPC: szaroniebieski (401), ciemno-brązowy (131), czarny (110), granitowo-szary (191), granitowo-zielony (192).

Kolory Camdolly®: beżowo kawowy (157), ciemno-brązowy (131), czarny (110), szaroniebieski (401), szary (180).

Kolory przegródek izolacyjnych: biały (148), przezroczysty (135).

Informacje o zamawianiu patrz rozdział na temat pojemników.

Uwaga: Pojemniki należy umieścić na przewodnicach. Nie wolno ich układać na podłodze szafki Camcart. Prosimy stosować pojemniki wskazanych wymiarów.

Uwaga: Najlepsze wyniki zapewnia ładowanie pojemników GN o temperaturze od 82° do 88° C. Załadowanie metalowych pojemników z żywnością o temperaturze powyżej 121° C może spowodować uszkodzenie nośnika lub wózka.

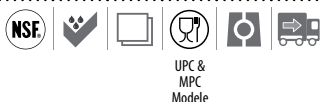

UPC140



Do UPC100 nie ma separatorów.

UPC160

Pokazano z separatorami i z pojemnikami wymiarów ułamkowych.

Gorące

UPC160	87°C	85°C	83°C	81°C	79°C
UPCS160	87°C	85°C	83°C	81°C	79°C
UPCSS160	87°C	85°C	83°C	81°C	79°C

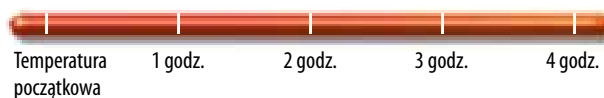

Zimne

UPC160	0°C	1°C	2°C	2°C	2,5°C
UPCS160	0°C	1°C	2°C	2°C	2,5°C
UPCSS160	0°C	1°C	2°C	2°C	2,5°C



Camcarrier®

Wykonane z polietylenu bez szwu, z wymienną uszczelką i mocnymi plastikowymi klamrami.



KOD	240MPC
POJEMNOŚĆ SEGMENTU	1 GN 1/2 – pojemnik gł. 10 cm
WYMIARY ZEWNĘTRZNE S x G x W	42 x 35 x 19 cm

Ilość w opakowaniu: 1 240MPC bez przegrody.

Seria S

Trwała konstrukcja z polipropylenu, z wbudowaną uszczelką i szerokimi zatrzaskami z nylonu. Nowoczesny wygląd i doskonałe właściwości termoizolacyjne w przystępnej cenie.

PRODUKTY I KOLORY NA SKŁADZIE W MAGAZYNACH EUROPEJSKICH

UPCS180: (480)



KOD	UPCS140	UPCS160*	UPCS180
POJEMNOŚĆ SEGMENTU	1 GN 1/1 – pojemnik gł. 10 cm	1 GN 1/1 – pojemnik gł. 15 cm	1 GN 1/1 – pojemnik gł. 20 cm
WYMIARY ZEWNĘTRZNE S x G x W	64 x 43,5 x 22 cm	64 x 43,5 x 26 cm	64 x 43,5 x 30,5 cm
PASUJĄ DO CAMDOLLY®	CD160	CD160	CD160

Ilość w opakowaniu: 1 *Modele UPCS160 nie można używać z wkładem chłodzącym.

Termosy Ultra

Wykonane z jednolitego polietylenu, z wymienną uszczelką i mocnymi plastikowymi klamrami.



KOD	UPC140	UPC160	UPC180
POJEMNOŚĆ SEGMENTU	1 GN 1/1 – pojemnik gł. 10 cm	1 GN 1/1 – pojemnik gł. 15 cm	1 GN 1/1 – pojemnik gł. 20 cm
WYMIARY ZEWNĘTRZNE S x G x W	63 x 44 x 21 cm	63 x 44 x 26 cm	63 x 44 x 30,5 cm
PASUJĄ DO CAMDOLLY	CD100H, CD1826HB, CD160	CD100H, CD1826HB, CD160	CD100H, CD1826HB, CD160

Ilość w opakowaniu: 1

Seria 100

Potravy można przechowywać w pojemnikach ustawionych w sterty lub wkładać bezpośrednio do przegródek. Model ma pokrywę na zawiasach.



KOD	100MPC	100MPCHL	UPC100
POJEMNOŚĆ SEGMENTU	3 pojemniki GN 1/1 – gł. 6,5 cm lub 2 pojemniki GN 1/1 – gł. 10 cm lub 1 pojemnik GN 1/1 – gł. 15 cm lub 20 cm	1 GN 1/1 – pojemnik gł. 20 cm	3 pojemniki GN 1/1 – gł. 6,5 cm lub 2 pojemniki GN 1/1 – gł. 10 cm lub 1 pojemnik GN 1/1 – gł. 15 cm lub 20 cm
WYMIARY ZEWNĘTRZNE WYMIARY WEWNĘTRZNE S x G x W	68 x 45 x 38 cm 55 x 35 x 20,5 cm	68 x 45 x 39,5 cm 55 x 35 x 20,5 cm	68 x 46 x 40 cm 56,5 x 33 x 20,5 cm
POJEMNOŚĆ CAŁKOWITA*	38 L	38 L	38 L
PASUJĄ DO CAMDOLLY	CD100H, CD1826MTC, CD100HB, CD1826MTCHB, CD100, CD2028	CD100, CD100H, CD100HB	CD100H, CD1826MTC, CD100HB, CD1826MTCHB, CD100, CD2028

Ilość w opakowaniu: 1 *Bez używania pojemników. 100MPC, 100MPCHL i UPC100 bez przegrody.

Akcesoria

KOD	WYMIARY	ILOŚĆ W OPAKOWANIU
Przegrody do rondli		
DIV12	32,38 cm długość	3
DIV20	53,02	3

Ilość w opakowaniu: 1 *Bez używania pojemników.



WKŁAD CHŁODZĄCY CAMCHILLER®, PÓŁKA TERMOIZOLACYJNA THERMOBARRIER® I PODGRZEWACZ CAMWARMER®



Wkład Chłodzący Camchiller

- Łatwe w użyciu urządzenie do przechowywania zimnych potraw.
- Przedłużony okres utrzymania niskiej temperatury lub podtrzymanie temperatury bezpiecznej poniżej 5°C, gdy naczynie trzeba często otwierać i zamykać.

- Najpierw zamrozić, następnie stosować do wstępnego schłodzenia termosu przed jego załadunkiem.

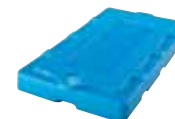
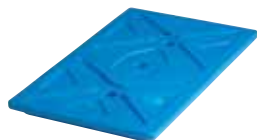
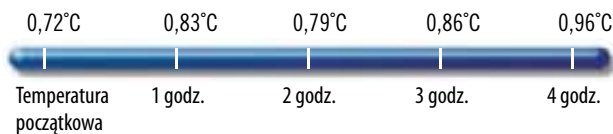

KOD	CP1220 (GN 1/1)	CP1210 (GN 1/2)	CP814 (20 x 36 CAMCHILLER)
PASUJE DO	UPCSS160, UPC300, 300MPC, 1318CC, 1318MTC, UPC400, UPC400SP, UPSC400, UPC600, UPC800, UPC800SP, UPC1200, UPC1600, CVC72, CVC724, Combo Cart® Plus oraz CamKiosks®*	UPC300, 300MPC, 1318CC, 1318MTC, UPC400, UPSC400, UPC400SP, UPC600, UPC800, UPC800SP, UPSC140, UPSC160, UPSC180, CVC724*, CVC72*, CamKiosks®*	12186CW, 12186P, 12189CW, 12189P, CVC724, CVC72, CVC55, CamKiosks®*
WYMIARY D x S x W	53 x 33 x 3,8 cm	32,4 x 26,4 x 3,8 cm	35,56 x 20,32 x 3,8 cm
ILOŚĆ W PRZEGRÓDCE	1 (*2 na przegródkę)	1 (*2 na górna studzienkę)	1

Ilość w opakowaniu: 1 Kolor: zimny niebieski (159).

Półka Termoizolacyjna ThermoBarrier

- Bardzo przydatne i ekonomiczne urządzenie do utrzymywania temperatury.
- Stosować dla zminimalizowania pustego miejsca i utraty temperatury potraw w częściowo załadowanym termosie.



PRODUKTY I KOLORY NA SKŁADZIE W MAGAZYNACH EUROPEJSKICH

400DIV: (180)

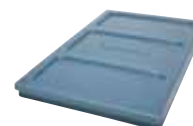
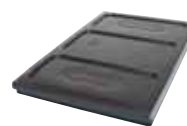
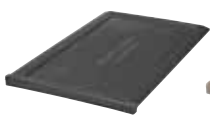

KOD	UPC300DIV New!	300DIV	400DIV	1200DIV	1600DIV
PASUJE DO	UPC300, 1318CC	300MPC, 1318MTC, UPC600	UPC400, UPC800, UPC400SP, UPSC400, UPC800SP	UPC1200, CVC72, CVC724	UPC1600, UPC1600SP, CamKiosks
WYM. D x S x W	53 x 33 x 2,5 cm	53 x 33 x 2,5 cm	54 x 33 x 3,8 cm	53 x 33,5 x 3,5 cm	53 x 33,5 x 3,8 cm
KOLOR	ciemnoszary (615)	beżowo kawowy (157)	szary (180)	ciemno-brązowy (131)	szaroniebieski (401)
IL. W OP.	1	1	1	2	2

Podgrzewacz Camwarmer

- Stosować dla dodatkowego zabezpieczenia gorących potraw przed ostygnięciem podczas przetrzymywania i transportu.
- Wstawić do termosu z gorącymi potrawami dla przedłużenia czasu przechowywania lub temperatury bezpiecznej powyżej 65°C, gdy termos trzeba często otwierać i zamykać.

PRODUKTY I KOLORY NA SKŁADZIE W MAGAZYNACH EUROPEJSKICH

1210PW: (191)



UPC400 z Camwarmerem. Zalecane dwa Camwarmer na przegródkę.

KOD	1210PW
PASUJE DO	UPC300, 300MPC, 1318CC, 1318MTC, UPC400, UPSC400, UPC600, UPC800
WYMIARY D x S x W	34 x 27,5 x 4 cm
IL. W OP.	1

Kolor: granitowo-szary (191).



UTRZYMYWANIE TEMPERATURY – OPTIMALNE WARUNKI PRZECHOWYWANIA POTRAW

Wkład chłodzący Camchiller® – rozmiary GN 1/1 i 1/2

- Zastosowania:
 - Wstępne schładzanie komory
 - Przechowywanie opakowanej żywności w studzienkach na pojemniki (tylko wielkości 1/2)
 - Maksymalizacja czasu przechowywania zimnych potraw
 - Minimalizacja pustej przestrzeni w komorze
- Łatwe w użyciu:
 1. Zamrażać 8 godzin.
 2. Wsunąć jeden lub dwa pakiety na górną szynę i wstępnie ochładzać komorę przez 15-20 minut.
 3. Włożyć pojemniki ze schłodzonymi potrawami poniżej Camchillera. (A)
 4. W miarę wyjmowania potraw przesuwać pojemniki i Camchiller coraz niżej. (B)

UTRZYMYWANIE CHŁODU

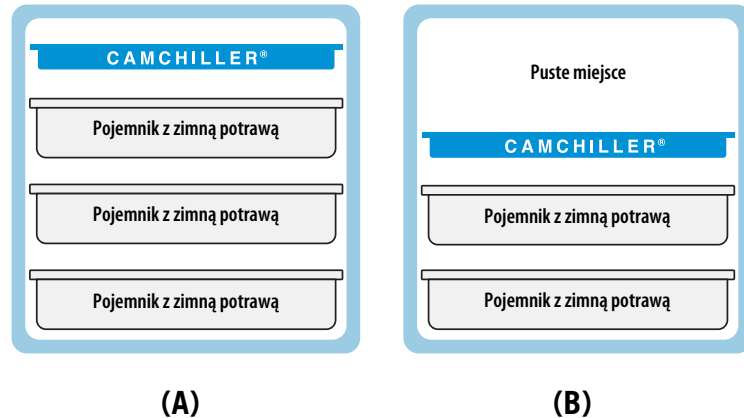

Półka termoizolacyjna ThermoBarrier® – rozmiar GN 1/1

- Zastosowania:
 - Przechowywanie gorących i zimnych potraw w tej samej komorze
 - Minimalizacja pustej przestrzeni w komorze
- Łatwe w użyciu:
 1. Wsunąć pomiędzy gorące potrawy u góry i zimne u dołu. (A)
 2. Wsunąć pod gorące potrawy załadowane do górnej komory. (B)
 3. Wsunąć nad zimne potrawy załadowane do dolnej komory. (C)

UTRZYMYWANIE GORĄCA I CHŁODU

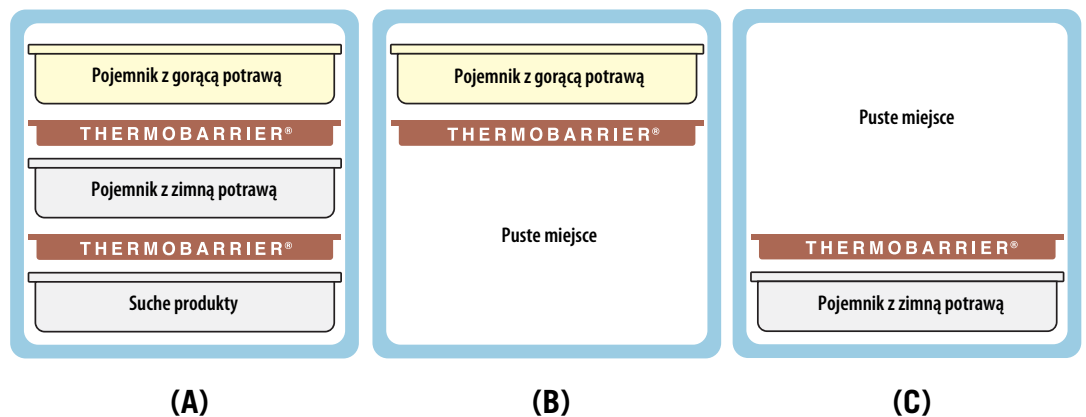

Podgrzewacz Camwarmer® – rozmiar GN 1/2

- Zastosowania:
 - Wstępne podgrzewanie komory
 - Maksymalizacja czasu przechowywania gorących potraw
 - Minimalizacja pustej przestrzeni w komorze
- Łatwe w użyciu:
 1. Podgrzewać przez 45 minut w piecyku przy 180°C.
 2. Wsunąć dwa Camwarmery na dolne szynę i podgrzewać komorę przez 15-20 minut (lub umieścić na pokrywie pojemnika lub na blasze z gorącą potrawą).
 3. Włożyć pojemniki z podgrzany potrawami poniżej Camwarmera. (A)
 4. W miarę wyjmowania potraw przesuwać pojemniki i Camwarmer coraz wyżej. (B)

UTRZYMANIE CIEPŁA

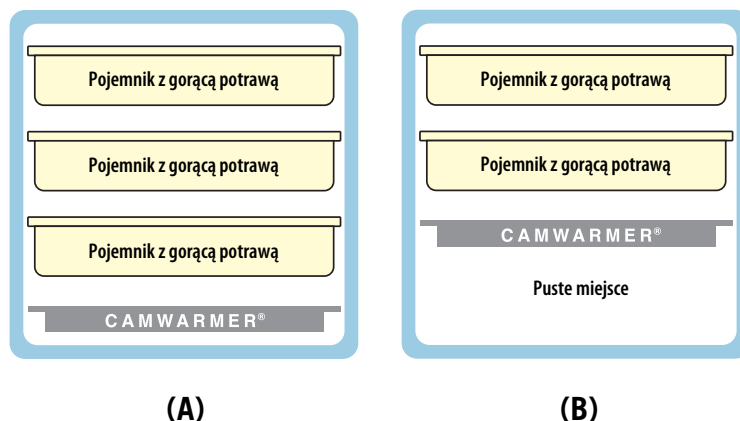

PORADNIK POJEMNOŚCI TERMOSÓW

Przykłady załadowania izolowanych termosów Cambro®

ŁADOWANE OD GÓRY

UPC140-UPC180
UPCS140-UPCS180
UPCSS160

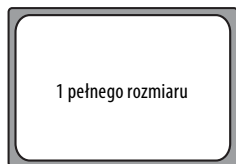

Na posiłek trzydaniowy:
2 x GN 1/4
1 x GN 1/2
1 DIV z 12 przegródkami
(ok. 14 posiłków)



Na posiłek czterodaniowy:
2 x GN 1/6
2 x GN 1/3
2 DIV z 12 przegródkami
(ok. 14 posiłków)

ŁADOWANE OD GÓRY

Seria 100
100MPC
UPC100

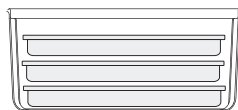

3 x 6,5 cm



2 x 10 cm

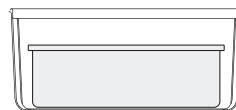

1 x 15 cm
lub 1 x 20 cm

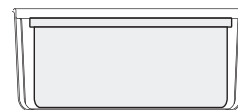

100MPCHL
lub 1 x 20 cm

ŁADOWANE Z PRZODU

UPC300
1318CC
UPC600 (x2)
UPC1200 (x4)

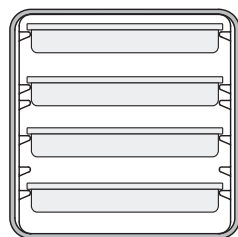

4 x 6,5 cm

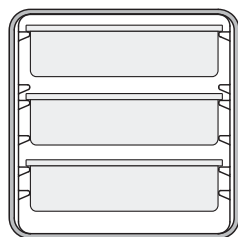

3 x 10 cm

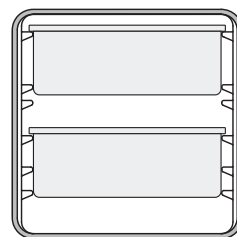

2 x 15 cm

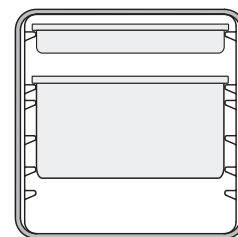

1 x 20 cm
i 1 x 6,5 cm

ŁADOWANE Z PRZODU

UPC400
UPCS400
UPCH400(2)
UPC800 (x2)
UPCH800(2) (x2)
UPC1600 (x4)
UPCH1600(2) (x4)

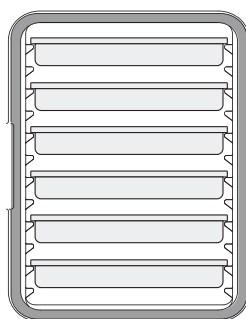

6 x 6,5 cm

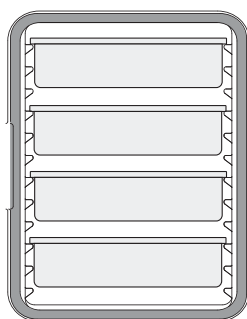

4 x 10 cm

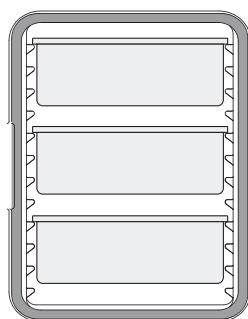

3 x 15 cm

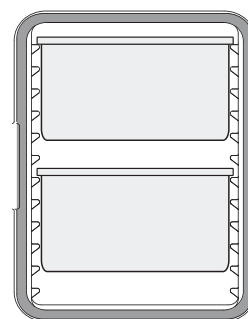

2 x 20 cm

CAMCARRIERS® I CAMCARTS® NA BLACHY

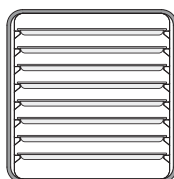

1318CC
8 blach rozmiaru 1/2

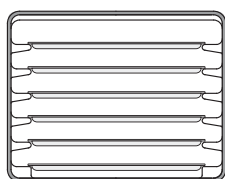

1826MTC
6 pojemników
pełnego rozmiaru
1826DTC (x4)

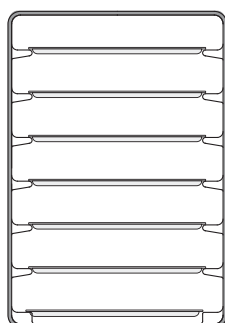

1826LTC3
7 pojemników
pełnego rozmiaru

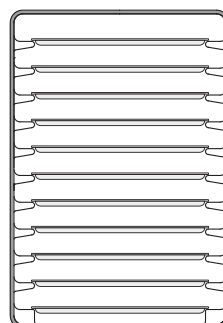

Camtherm niski
11 pojemników
pełnego rozmiaru
Camtherm wysoki (x2)

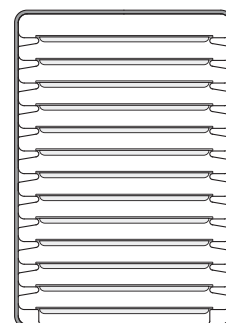

1826LTC
13 pojemników
pełnego rozmiaru

Zestawienie wielkości pojemników

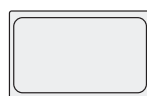

1/1

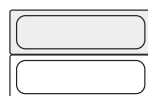

1/2 dl.



1/2



1/3

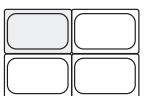

1/4

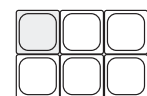

1/6



1/9



20 cm



15 cm

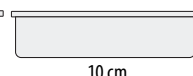

10 cm

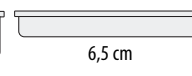

6,5 cm

Głębokość w centymetrach

TERMOIZOLACYJNE ŁADOWANE OD PRZODU UPC300 DO TRANSPORTU POJEMNIKÓW GASTRONORM

- Na pełnowymiarowe pojemniki gastronomiczne GN 1/1, GN 1/2 i GN 1/3.
- Jednoczęściowa konstrukcja bez łączeń zapewniająca wysoką trwałość.
- Gruba izolacja z poliuretanu umożliwia bezpieczne przechowywanie żywności poniżej 4°C oraz gorącej żywności powyżej 64°C przez ponad 4 godziny.
- W pełni zdejmowane drzwiczki bez uszczelek.
- Miejsce na etykietę na drzwiczkach do przyklejenia identyfikatora lub etykiety z informacjami o miejscu przeznaczenia.
- Lekki.

Kolory: czarny (110), ciemno-brązowy (131), gorący czerwony (158), granatowy (186), łupkowo-niebieski (401), ciemnoszary (615).

UPC300 sjest chroniony patentem amerykańskimi U.S. D786,607 S.



PRODUKTY I KOLORY NA SKŁADZIE W MAGAZYNACH EUROPEJSKICH

UPC300: (401)
CP3253: (443)
HP3253: (444)



New!



Zalecamy naklejenie etykiety StoreSafe® 23SLINB250 5 x 7,6 cm.

KOD	UPC300
WYM. ZEWN. S x G x W	43,2 x 65,4 x 56,8 cm
WYM. WEWN. S* x G x W	33,7 x 53,3 x 35,5 cm
MASA JEDNOSTKI	10,5 kg

Ilość w opakowaniu: 1 * Pomiedzy szynami.

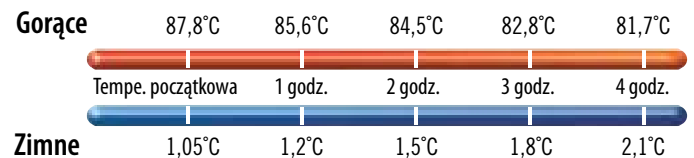

Akcesoria dodatkowe

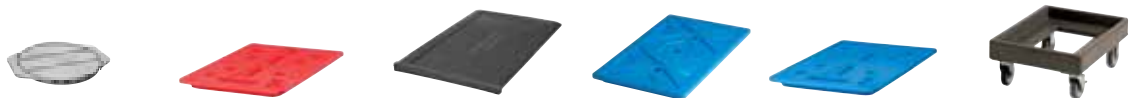

KOD	1210PW	HP3253	UPC300DIV New!	CP1220	CP3253	CD300*
DESCRIPTION	Camwarmer®	Camwarmer	ThermoBarrier®	Camchiller®	Camchiller	Camdolly®
WYM. ZEWN. (CM)	34,9 x 27,6 x 4	53 x 32,5 x 3	53 x 33 x 2,5	53 x 33 x 3,8	53 x 32,5 x 3	49 x 65 x 26,5
WYM. WEWN. (CM)	—	—	—	—	—	43 x 59
KOLOR	granitowo-szary (191)	ognista czerwień (444)	ciemnoszary (615)	zimny niebieski (159)	lodowy błękit (443)	▲

Ilość w opakowaniu: 1 *Również dostępne CD300H i CD300HB. Patrz rozdział na temat Camdolly.
▲Camdolly Kolory: beżowo kawowy (157), ciemno-brązowy (131), czarny (110), szaroniebieski (401).

TERMOIZOLACYJNE ŁADOWANE OD PRZODU UPC400 DO TRANSPORTU POJEMNIKÓW GASTRONORM



- Trwałe i niezawodne, ładowane z przodu termosy do transportu pojemników z potrawami.
- Mieszczą wiele pojemników z gorącymi lub zimnymi potrawami w bezpiecznej temperaturze przez wiele godzin.
- Jednorodna obudowa z polietylenu z grubą izolacją z pianki.
- Bezpieczna zdejmowana uszczelka zapewnia szczelność.

Kolory: granatowy (186), łupkowo-niebieski (401), beżowo kawowy (157), ciemno-brązowy (131), czarny (110), granitowo-szary (191), granitowo-zielony (192), granitowo-piaskowy (194).

Uwaga: Pojemniki należy umieścić na przewodnicach. Nie wolno ich ustawiać na podłodze termosu Camcart. Prosimy stosować pojemniki wskazanych wymiarów.

Informacje o cenach i zamawianiu patrz rozdział na temat pojemników.

Uwaga: Najlepsze wyniki zapewnia ładowanie pojemników o temperaturze od 82° do 88°C. Załadowanie metalowych pojemników z żywnością o temperaturze powyżej 121°C może spowodować uszkodzenie nośnika lub wózka.

UPC400 jest chroniony patentem amerykańskim D 392,158. Odpowietrznik jest chroniony patentem amerykańskim D 553,717 S.



POJEMNOŚĆ: GŁĘBOKOŚĆ	LICZBA BRYTF. GN 1/1
6,5 cm	6
10	4
15	3
20	2

Również mieści pojemniki GN 1/2 i 1/3.

PRODUKTY I KOLORY NA SKŁADZIE W MAGAZYNACH EUROPEJSKICH

UPC400, CD400: (401)
400DIV: (180)
CP3253: (443)
HP3253: (444)

ERGONOMICZNA KONSTRUKCJA

Nietłukące, ergonomiczne wbudowane uchwyty do wygodnego przenoszenia przez dwie osoby.



KONTROLA CIŚNIENIA I WILGOTNOŚCI
Odpowietrznik.



UTRZYMYWANIE TEMPERATURY

Dzięki poliuretanowej izolacji gorące jedzenie pozostaje gorące, a zimne — zimne.



SZYBKI DOSTĘP

Jeden zatrzask nylonowy 23 cm do szybkiego otwierania i zamykania.

WYJMOWANA USZCZELKA Zapewnia nieprzepuszczające powietrza uszczelnienie.

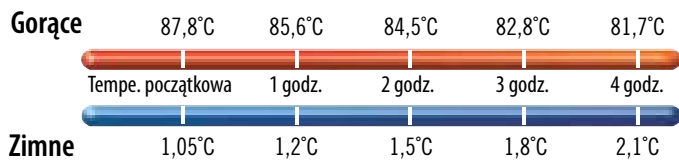

KOD	UPC400 (UPC400SP**)
WYM. ZEWN. S x G x W	42,5 x 62 x 57 cm
WYM. WEWN. S* x G x W	34 x 53,5 x 36 cm
MASA JEDNOSTKI	14,3 kg (16,33 kg)

Ilość w opakowaniu: 1 *Pomiędzy szynami. **Opakowanie zabezpieczające (SP).

Aksesoria dodatkowe

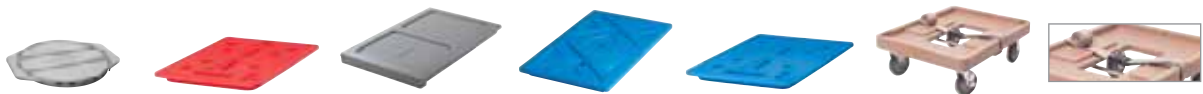

KOD	1210PW	HP3253	400DIV	CP1220	CP3253	CD400	400STP
OPIS	Camwarmer®	Camwarmer	ThermoBarrier®	Camchiller®	Camchiller	Camdolly®	Pasek
WYM. ZEWN. (CM)	34,9 x 27,6 x 4	53 x 32,5 x 3	54 x 33 x 3,8	53 x 33 x 3,8	53 x 32,5 x 3	71 x 53 x 23	500 cm dł
WYM. WEWN. (CM)	—	—	—	—	—	63,5 x 46	—
KOLOR	granitowo-szary (191)	Ognista czerwień (444)	szary (180)	zimny niebieski (159)	Lodowy błękit (443)	▲	beżowy (000)

Ilość w opakowaniu: 1 ▲CD400 Kolory: beżowo kawowy (157), ciemno-brązowy (131), czarny (110), szaroniebieski (401).

UPCS400 ULTRA PAN CARRIER® SERII S DO TRANSPORTU POJEMNIKÓW GASTRONORM

- Ultra niezawodny, super trwały ładowany z przodu transporter do pojemników
- Mieści wiele pojemników z gorącymi lub zimnymi potrawami, utrzymując temperaturę przez wiele godzin.
- Skorupa polietylenowa z grubą izolacją z pianki

Kolory: szaroniebieski (401), nakrapiany szary (480), ciemno-brązowy (131).

Uwaga: Najlepsze wyniki zapewnia ładowanie mis o temperaturze od 82° do 88°C. Załadowanie metalowych pojemników z żywnością o temperaturze powyżej 121°C może spowodować uszkodzenie nośnika lub wózka.



POJEMNOŚĆ: GŁĘBOKOŚĆ	LICZBA BRYTF. GN 1/1
6,5 cm	6
10	4
15	3
20	2

Również mieści pojemniki GN 1/2 i 1/3.



Można ustawiać pionowo z obydwoma UPCS400. Pasuje do Camdolly CD400, albo można zamontować dodatkowe kółka dla wygodniejszego transportu.

PRODUKTY I KOLORY NA SKŁADZIE W MAGAZYNACH EUROPEJSKICH

UPCS400: (480), (401), CD400: (401)
400DIV: (180), CP3253: (443), HP3253: (444)



WYGODNE

Zintegrowana przestrzeń do wystawiania pojemników ułatwia podawanie potraw (nie przeznaczony do użytku podczas transportu).

ŁATWO ZMYWALNE

Drzwiczki wymiwalne do łatwego zmywania.



UTRZYMYWANIE TEMPERATURY

Dzięki poliuretanowej izolacji gorące jedzenie pozostaje gorące, a zimne — zimne.



ŁATWE ZNAKOWANIE ZWARTOŚCI I MARSZRTY

Zawieszony spis zawartości zmniejsza potrzebę otwierania drzwiczek.

ERGONOMICZNA KONSTRUKCJA

Nietłukące, ergonomiczne wbudowane uchwyty do wygodnego przenoszenia przez dwie osoby.

SZYBKI DOSTĘP

Jeden zatrzask nylonowy 23 cm do szybkiego otwierania i zamykania.



WBUDOWANA USZCZELKA

Wbudowana uszczelka eliminuje potrzebę stosowania uszczelki wymiennej.

KONTROLA CIŚNIENIA

Wbudowany odpowietrznik wyrównuje ciśnienie i uwalnia parę

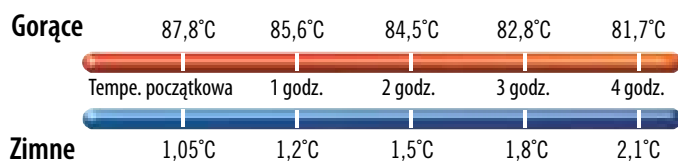

KOD	UPCS400
WYM. ZEWN. S x G x W	63,5 x 46 x 63 cm
WYM. WEWN. S x G x W	53,5 x 33,5 x 48,6 cm
MASA JEDNOSTKI	21,1 kg
Ilość w opakowaniu:	1

Akcesoria dodatkowe

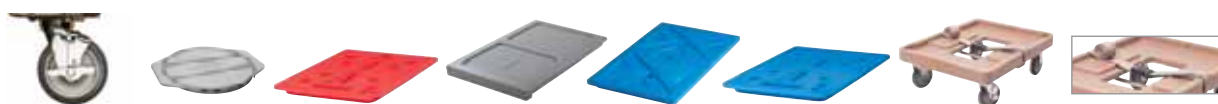

KOD	UPCS400CK	1210PW	HP3253	400DIV	CP1220	CP3253	CD400	400STP
OPIS	Zestaw kółek*	Camwarmer®	Camwarmer	ThermoBarrier®	Camchiller®	Camchiller	Camdolly®	Pasek
WYM. ZEWN. (CM)	ø 12,7	34,9 x 27,6 x 4	53 x 32,5 x 3	54 x 33 x 3,8	53 x 33 x 3,8	53 x 32,5 x 3	71 x 53 x 23	500 cm dł
WYM. WEWN. (CM)	—	—	—	—	—	—	63,5 x 46	—
KOLOR	—	granitowo-szary (191)	Ognista czerwień (444)	szary (180)	zimny niebieski (159)	Lodowy błękit (443)	▲	beżowy (000)

Ilość w opakowaniu: 1 *Dodatkowy zestaw kółek dla UPCS400: 2 stałe, 2 skrzętne, 1 z hamulcem.

▲CD400 Kolory: beżowo kawowy (157), ciemno-brązowy (131), czarny (110), szaroniebieski (401).

TERMOSY ULTRA CAMCARTS® DO TRANSPORTU POJEMNIKÓW GASTRONORM



- Pojemne termosy z dwoma przedziałami do transportu gorących lub zimnych potraw.
- Twarda skorupa z polietylenu i gruba izolacja z pianki wokół szafki i pomiędzy przedziałami.
- Bezpieczna zdejmowana uszczelka utrzymuje przez wiele godzin temperaturę potraw.
- Łatwa w konserwacji, nie ulega wgniataniu, pękaniu, odpryskiwaniu, rdzewieniu lub stłuczeniu.
- Trwałe zatrzaski nylonowe łatwo się otwierają i bezpiecznie zamykają.
- Drzwi otwierają się całkowicie na boku dla ułatwienia załadunku i rozładunku.
- Nadlewane uchwyty zapewniają łatwe manewrowanie.
- Nadlewane zderzaki minimalizują uszkodzenia ścian, mebli i innych przedmiotów.

Kolory: granatowy (186), łsaroniebieski (401), beżowo kawowy (157), ciemno-brązowy (131), ceglasty (402), zielony (519), czarny (110), gorący czerwony (158), granitowo-szary (191), granitowo-zielony (192), granitowo-piaskowy (194).

Uwaga: Pojemniki należy umieścić na przewodnicach. Nie wolno ich ustawiać na podłodze termosu Camcart. Prosimy stosować pojemniki wskazanych wymiarów.

Uwaga: Najlepsze wyniki zapewnia ładowanie pojemników o temperaturze od 82° do 88°C. Załadowanie metalowych pojemników z żywnością o temperaturze powyżej 121°C może spowodować uszkodzenie nośnika lub wózka.

Odpowietrznik jest chroniony patentem amerykańskim D 553,717 S.



Dzięki izolacji z poliuretanu gorące dania nie stygną, zimne pozostają chłodne.



Pokazano z opcjonalnymi kółkami HD

Opakowanie zabezpieczające (SP)

Specjalnie zaprojektowane dla działających, w których bezpieczeństwo i bhp są priorytetem.

- Elementy złączne odporne na próby rozmontowania.
- Niewyjmowane drzwi.
- Zamykany skobel na każdych drzwiach (kłódki nie są dołączone).
- Wytrzymałe kółka samonastawne z płytami podwozia przymocowanymi śrubami odpornymi na manipulację.



Sznur do użytku przy podawaniu, a nie podczas transportu.

POJEMNOŚĆ WÓZKÓW	UPC600	UPC800	UPC1200	UPC1600
Wózki pełnej wielkości				
6,5 cm głębokości	8 pojemników	12 pojemników	16 pojemników	24 pojemników
10 cm głębokości	6 pojemników	8 pojemników	12 pojemników	16 pojemników
15 cm głębokości	4 pojemników	6 pojemników	8 pojemników	12 pojemników
20 cm głębokości	2 pojemników + 2 pojemniki 10 cm pans	4 pojemników	4 pojemników	8 pojemników
Camtray**				
3253	12 tace	12 tace	12 tace	48 tace
2632	24 tace	48 tace	—	—
2025	—	—	12 tace	24 tace

Informacje o cenach i zamawianiu patrz rozdział na temat pojemników i tac Camtray.

*Przy rozstawie tac co 3,8 cm.

Gorące

UPC600	86,8°C	84,3°C	82,5°C	80,8°C	79,3°C
UPC800	87,7°C	85,5°C	84,2°C	82,9°C	81,7°C
UPC1200	85,6°C	82,1°C	80,1°C	78,3°C	77,2°C
UPC1600	87,1°C	85,9°C	85,1°C	84,3°C	83,7°C



Temperatura początkowa 1 godz. 2 godz. 3 godz. 4 godz.

Zimne

UPC600	0,6°C	1,1°C	1,4°C	1,8°C	2,1°C
UPC800	0,3°C	0,8°C	0,9°C	1,2°C	1,4°C
UPC1200	0,5°C	0,9°C	1,1°C	1,3°C	1,4°C
UPC1600	0,6°C	1,0°C	1,2°C	1,5°C	1,5°C



Temperatura początkowa 1 godz. 2 godz. 3 godz. 4 godz.



UPC600

KOD	UPC600
OPIS	Model podstawowy
WYM. ZEWN. S x G x W	52 x 69 x 114,5 cm
WYMIARY KOMÓR	34 x 54 x 35,5 cm
Ilość w opakowaniu: 1	Kółka: 12,7 cm, 2 stałe, 2 skrętne, 1 z hamulcem.



UPC800

KOD	UPC800	UPC800SP
OPIS	Model podstawowy	Opakowanie zabezpieczające
WYM. ZEWN. S x G x W	52 x 69 x 137 cm	52 x 69 x 137 cm
WYMIARY KOMÓR	33 x 54,5 x 48,5 cm	33 x 54,5 x 48,5 cm
Ilość w opakowaniu: 1	Kółka: 15,2 cm, 2 stałe, 2 skrętne, 1 z hamulcem.	
	Wytrzymałe kółka samonastawne: 15,2 x 3,8 cm, 2 stałe, 2 obrotowe z hamulcem.	



UPC1200

KOD	UPC1200
OPIS	Model podstawowy
WYM. ZEWN. S x G x W	72,5 x 82 x 116 cm
WYMIARY KOMÓR	54 x 66,5 x 34,5 cm
Ilość w opakowaniu: 1	Kółka: 15,2 cm, 2 stałe, 2 skrętne, 1 z hamulcem.



UPC1600

KOD	UPC1600	UPC1600HD	*UPC1600SP	UPCGL1600SP
OPIS	Model podstawowy	Model podstawowy z kółkami HD	Opakowanie zabezpieczające	Opakowanie zabezpieczające, bez uszczelki
WYM. ZEWN. S x G x W	71,5 x 82 x 135 cm	73 x 84,7 x 138,4 cm	71,5 x 82 x 135 cm	71,5 x 82 x 135 cm
WYMIARY KOMÓR	53,5 x 66,5 x 53,5 cm	53,5 x 66,5 x 53,5 cm	53,5 x 66,5 x 53,5 cm	53,5 x 66,5 x 53,5 cm

Ilość w opakowaniu: 1 Kółka: 15,2 cm, 2 stałe, 2 skrętne, 1 z hamulcem.
 Wytrzymałe kółka samonastawne: 15,24 x 5,08 cm, 2 stałe, 2 obrotowe z hamulcem.
 *Opakowanie zabezpieczające (SP) są wyposażone w sworznie w zawiasach, zatrzaski i kółka umocowane śrubami odpornymi na próby odkręcenia.



PRODUKTY I KOLORY NA SKŁADZIE W MAGAZYNACH EUROPEJSKICH

UPC1200, UPC600: (401), UPC800: (401), (192), (194)
 400DIV: (180), CP3253: (443), HP3253: (444)

Akcesoria dodatkowe

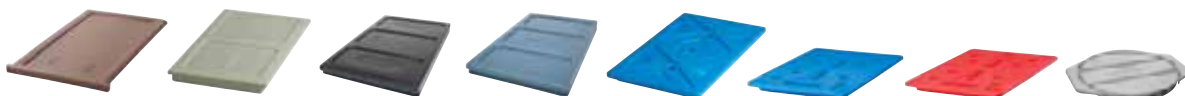

KOD	300DIV	400DIV	1200DIV	1600DIV	CP1220	CP3253	HP3253	1210PW
OPIS	ThermoBarrier®	ThermoBarrier	ThermoBarrier	ThermoBarrier	Camchiller®	Camchiller	Camwarmer®	Camwarmer
WYMIARY (CM)	53 x 33 x 2,5	54 x 33 x 2,5	53 x 33,5 x 3,5	53 x 33,5 x 3,8	53 x 33 x 3,8	53 x 32,5 x 3	53 x 32,5 x 3	34 x 27,5 x 4
PASUJE DO	UPC600	UPC800, UPC800SP	UPC1200	UPC1600	UPC600, UPC800, UPC800SP, UPC1200, UPC1600, UPC1600SP	UPC600, UPC800, UPC800SP, UPC1200, UPC1600, UPC1600SP	UPC600, UPC800, UPC800SP	UPC600, UPC800, UPC800SP
KOLOR	beżowo kawowy (157)	szary (180)	ciemno-brązowy (131)	szaroniebieski (401)	zimny niebieski (159)	Lodowy błękit (443)	Ognista czerwień (444)	granitowo-szary (191)

Ilość w opakowaniu: 1 1200DIV / 1600DIV Ilość w opakowaniu: 2

ULTRA PAN CARRIER® I ULTRA CAMCART® SERIA H

- Do transportu z zasilaniem elektrycznym i bez zasilania.
- Łagodny nie promieniujący podgrzewacz do temp. 65° – 74° nie gotuje i nie wysusza potraw.
- Pozwala przechowywać różne rodzaje potraw takich jak makarony, smażone nie trzymowane kurczaki i kruche ciasta z nadzieniem.
- Podgrzewanie wstępne o temperatury pokojowej w ciągu godziny, przywracanie temperatury w trzy minuty.
- Z użycie energii znacznie mniejsze niż w podobnych termosach metalowych.
- Odporny na rdzę i wgniecenia, bardziej ekonomiczny i łatwiejszy do manewrowania niż termosy metalowe.
- Wszystkie modele UPCH zgodnie z testami utrzymują bezpieczne gorące temperatury przez okres do 4 godzin po odłączeniu od zasilania.
- Modele z podgrzewanymi tylko górnymi drzwiczkami są wyjątkowo wszechstronne: mają górną szafkę z podgrzewaczem elektrycznym i dolną, w której pasywnie utrzymywana jest wysoka lub niska temperatura.
- Zestawy drzwiczek podgrzewanych również sprzedawane oddzielnie do zastosowania w UPC400, UPC800 i UPC1600.

Kolory: granitowo-szary (191), granitowo-zielony (192), szaroniebieski (401), czarny (110), ciemno-brązowy (131).

Kółka: 15,2 cm 2 stałe, 2 skrętne, 1 z hamulcem.



Wskaźniki zasilania i podgrzewania

Pokazują, czy zasilanie i podgrzewanie w UPC1600 jest włączone. Zawsze wiadomo, kiedy wewnątrz osiągnięta została zadana temperatura.



Otwory wentylacyjne

Równomierną temperaturę we wnętrzu utrzymują otwory wentylacyjne, przez które powietrze krąży z przedniej do tylnej części.



Odporna powierzchnia zewnętrzna

Wszystkie termosy UPCH wykonane są z twardego polietyleny i izolowane pianką poliuretanową, która utrzymuje wysoką temperaturę wewnątrz, gdy powierzchnia pozostaje chłodna w dotyku. Nie ulega pękaniu, wgniataniu, odpryskiwaniu, rdzewieniu lub stłuczeniu.



Izolacja

Izolacja z pianki poliuretanowej, od utrzymuje temperaturę powyżej 64°C przez ponad 4 godziny bez zasilania.

ULTRA PAN CARRIER® I ULTRA CAMCART® SERIA H

Sznur do użytku przy podawaniu, a nie podczas transportu.



MODEL	UPCH4002	UPCH8002	UPCH16002
Specyfikacje elektryczne			
NAPIĘCIE ZASILANIA	200 – 230 VAC	200 – 230 VAC	200 – 230 VAC
PRĄD MAKS.	1,2a	1,2a	2,3a
MOC	265w	265w	506w
CZĘSTOTLIWOŚĆ	50/60	50/60	50/60
RODZAJ WTYCZKI	Euro plug, CEE7	Euro plug, CEE7	CEE7/7 to C15RA
DŁUGOŚĆ SZNURA ZASILANIA	2,7 m	2,7 m	2,7 m

Utrzymanie ciepła bez dopływu prądu



UTRZYMANIE CIEPŁA	65° – 74°C
NAGRZEWANIE (Od temp. otoczenia do wysokiej)	1 godziny
PODGRZEWANIE* (Powrót do wysokiej temp. po otwarciu drzwi na 30 sekund)	3 minuty
CZAS TRANSPORTU* (Czas po nagrzaniu, gdy szafkę można wyłączyć aż wystygnie do 65°C)	ponad 4 godziny

*Na podstawie testu sześciu pojemników H 15,2 cm w pokrywach GripLids®, napełnionych ok. 14,2 l wody o temperaturze 87,7°C. (Jest to temperatura wody, a nie powietrza w wózku).

Poradnik pojemności

UPCH4002
UPCH8002 (x2)
UPCH16002 (x4)

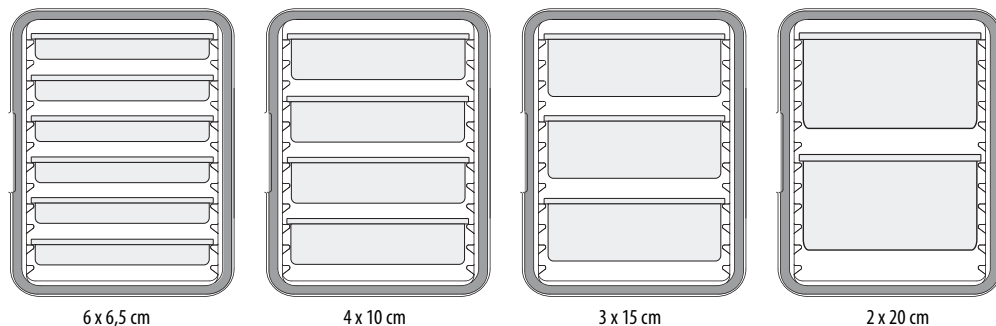

Poradnik porcji

GARNEK GN 1/1	20 cm	15 cm	10 cm	6,5 cm
GŁĘBOKOŚĆ	20 cm	15 cm	10 cm	6,5 cm
LICZBA PORCJI (200 G – 1 FILIŻANKA) W GARNKU	80	60	40	30

ULTRA PAN CARRIER® I ULTRA CAMCART® SERIA H

- Pozwala spełniać wymogi HACCP utrzymując bezpieczne temperatury gorących potraw.
- Modele UPCH400(2) można ustawiać jeden na drugim lub transportować na Camdolly® zabezpieczając je paskiem.

Kolory: granitowo-szary (191), granitowo-zielony (192), szaroniebieski (401), czarny (110), ciemno-brązowy (131).

CD400 Kolory: beżowo kawowy (157), ciemno-brązowy (131), czarny (110), łupkowo-niebieski (401), szary (180).

Kółka: 15,2 cm 2 stałe, 2 skrętne, 1 z hamulcem.

Uwaga: metalowe naczynia na potrawy należy schłodzić do 120°C przed umieszczeniem na szynach.

Uwaga: Pojemniki należy umieścić na przewodnicach. Nie wolno ich ustawiać na podłodze szafki Camcart. Prosimy stosować pojemniki wskazanych wymiarów.

Kapturek odpowietrzający zgłoszony do opatentowania.



PRODUKTY I KOLORY NA SKŁADZIE W MAGAZYNACH EUROPEJSKICH

UPCH4002, UPCH8002, UPCHT8002, UPCH16002, CD400: (401)

Opakowanie zabezpieczające (SP)

Specjalnie zaprojektowane dla działań, w których bezpieczeństwo i bhp są priorytetem.

- Elementy złączne odporne na próby rozmontowania.
- Niewyjmowane drzwi.
- Zamykany skobel na każdych drzwiach (kłódki nie są dołączone).
- Wytrzymałe kółka samonastawne z płytami podwozia przymocowanymi śrubami odpornymi na manipulacje.

KOD	OPIS	WYMIARY S x G x W	WYMIARY WNĘTRZA S x G x W
UPCHTR1600	110V, Obie pary drzwiczek ogrzewane	73 x 84,7 x 138,4 cm	53,5 x 66,5 x 53,5 cm
UPCHTR16002	220V, Obie pary drzwiczek ogrzewane	73 x 84,7 x 138,4	53,5 x 66,5 x 53,5

KOD	OPIS	WYMIARY S x G x W	WYMIARY WNĘTRZA S x G x W
1-przedziałowe termosy przenośne Ultra do pojemników gorących 110V			
UPCH400	Bez kółek	46 x 67 x 63 cm	33,5 x 53,3 x 48,6 cm
UPCHW400	Z kółkami	46 x 67 x 79,4	33,5 x 53,3 x 48,6
220V			
UPCH4002	Bez kółek	46 x 67 x 63	33,5 x 53,3 x 48,6
UPCHW4002	Z kółkami	46 x 67 x 79,4	33,5 x 53,3 x 48,6
2-przedziałowe wózki do potraw gorących Ultra Camcarts 110V			
UPCH800	Obie pary drzwiczek ogrzewane	52 x 69 x 137,2	33 x 54,5 x 48,5
UPCHT800	Tylko górna pokrywa ogrzewana	52 x 69 x 137,2	33 x 54,5 x 48,5
UPCH1600	Obie pary drzwiczek ogrzewane	73 x 84,7 x 137,5	53,5 x 66,5 x 53,5
UPCH1600HD	Podgrzewane obie pary drzwiczek, kółka wzmocnione	73 x 84,7 x 138,4	53,5 x 66,5 x 53,5
UPCHT1600	Tylko górna pokrywa ogrzewana	73 x 84,7 x 137,5	53,5 x 66,5 x 53,5
UPCHT1600HD	Podgrzewana tylko górna pokrywa, kółka wzmocnione	73 x 84,7 x 138,4	53,5 x 66,5 x 53,5
220V			
UPCH8002	Obie pary drzwiczek ogrzewane	52 x 69 x 137,2	33 x 54,5 x 48,5
UPCHT8002	Tylko górna pokrywa ogrzewana	52 x 69 x 137,2	33 x 54,5 x 48,5
UPCH16002	Obie pary drzwiczek ogrzewane	73 x 84,7 x 137,5	53,5 x 66,5 x 53,5
UPCH16002HD	Podgrzewane obie pary drzwiczek, kółka wzmocnione	73 x 84,7 x 138,4	53,5 x 66,5 x 53,5
UPCHT16002	Tylko górna pokrywa ogrzewana	73 x 84,7 x 137,5	53,5 x 66,5 x 53,5
UPCHT16002HD	Podgrzewana tylko górna pokrywa, kółka wzmocnione	73 x 84,7 x 138,4	53,5 x 66,5 x 53,5
Aksesoria			
CD400	Camdolly®	53 x 70 x 23	—
400STP	Pasek, 5 m dł.	—	—

UPCH Ilość w opakowaniu: 1

Dostępne są także: Wymiana/modernizacja drzwiczek górnych i dolnych w celu zastosowania napięcia 110 V lub 220 V (opcje napięcia nie są wymienne).

Kółka: 15,2 x 3,2 cm – 2 stałe, 2 skrętne, 1 z hamulcem.

Wytrzymałe kółka samonastawne, Duże obciążenia, wysokie: 15,2 x 5 cm; 2 stałe, 2 obrotowe z hamulcem.



New!

PRO CART ULTRA™ (GORĄCE, ZIMNE I / LUB PASYWNE)

Pierwsza szafka do przechowywania i wózek transportowy do aktywnego przechowywania zarówno dań gorących jak i schłodzonych - bez zainstalowanej sprężarki.

- Wózek o dużej pojemności ma pojemniki na żywność GN, tace na blachę piekarską 60 x 40 cm, tace i pojemniki na pizzę w dwóch oddzielnych, termoizolowanych szafkach.
- Dostosuj wózek do własnych potrzeb, wybierając aktywne gorące, aktywne zimne lub pasywne przechowywanie w każdej szafce.
- Każdy energooszczędny, aktywny moduł pobiera mniej niż 5 amperów.
- Moduł chłodniczy stosuje ekologiczną technologię termoelektryczną.
- Moduły aktywne również sprzedawane są oddzielnie, umożliwiając szybkie dostosowanie do zmian menu lub warunków roboczych.
- Nawet bez elektryczności, ten wózek może utrzymywać bezpieczne temperatury przez ponad 4 godziny.
- W standardzie wyposażony jest w unowocześnione wysokoodporne kółka samonastawne o wysokości 15 cm.
- Można nabyć wersje na prąd o napięciu 110 V i 220 V.

Kolor: Ciemnoszary (615).

Uzyskano wiele międzynarodowych atestów.



PRO CART ULTRA™ (ELEKTRYCZNEGO GORĄCE I ZIMNE)



ELEKTRYCZNEGO GORĄCE

Zapewnia bezpieczeństwo żywności w temperaturach od 65,5° do 74° C, zapewniając dogodne, zaprogramowane, delikatne, niepromieniujące podgrzewanie.

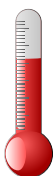

GRZEJNIK ZAPEWNIĄCY
OSZCZĘDNOŚĆ ENERGII

**0 ponad 50%
oszczędniejsze
energetycznie**

w porównaniu do najpopularniejszych wózków metalowych! Łagodne, niepromieniujące ciepło krąży stale od przodu do tyłu obudowy.



Wysokiego wózka



Wnętrze z modulem gorącym



Tył modułu gorącego od zewnątrz

Czas nagrzewania: 45 minut.

Czas odzysku: 3 minuty po otwarciu drzwi przez 30 sekund.

ELEKTRYCZNEGO ZIMNE

Cyfrowy regulator umożliwia ustawienie niskich temperatur w zakresie od 0,3° do 4,4° C.

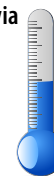

CHŁODZENIE TERMOELEKTRYCZNE

Chłodzi do 0,3° C

bez sprężarki, zapewniając maksymalną mobilność w chłodzie i stałe bezpieczeństwo żywności.

Uwaga! Najlepiej działa w temperaturze 32,2° C lub niższej.



Niskiego wózka



Wnętrze z modulem zimnym



Tył modułu zimnego od zewnątrz

Czas schładzania: 90 minut do 4,4° C.
(Testowano w temperaturze otoczenia 23° C)

Czas odzysku: 10 minut po otwarciu drzwi przez 30 sekund.

PRO CART ULTRA™ (ELEKTRYCZNEGO GORĄCE I ZIMNE)



Przechowuje asortyment pojemników na żywność GN, pojemników blachowych, tac i skrzynek na pizzę, zgodnie z aktualnymi potrzebami.



Objętość przechowywanych produktów



RODZAJ POJEMNIKA	STANDARDOWA POJEMNOŚĆ WYSOKIEGO WÓZKA	STANDARDOWA POJEMNOŚĆ NISKIEGO WÓZKA	MAKSYMALNA POJEMNOŚĆ WYSOKIEGO WÓZKA	MAKSYMALNA POJEMNOŚĆ NISKIEGO WÓZKA
PEŁNOWYMIAROWE BLACHY O WYMIARACH 45,7 x 66 CM	16	8	32*	16*
PEŁNOWYMIAROWE BLACHY O WYMIARACH 33 x 5,7 CM	32	16	64*	32*
1/1 GASTRONORMBAK 6,5 CM GŁĘB	32	16	32	16
1/1 GASTRONORMBAK 10 CM GŁĘB	20*	10*	20	10
TACA DO PIECZENIA 60 x 40 CM	16	8	32*	16*
POJEMNIKI NA PIZZĘ O WYMIARACH 40,6 x 40,6 x 5,1 CM	16	8	16	8

*Wymagane dodatkowe szyny.



Proste w wymianie moduły zwiększają wszechstronność zastosowań.

PRO CART ULTRA™ (ELEKTRYCZNEGO GORĄCE I ZIMNE)

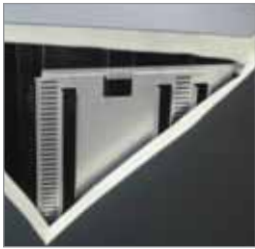

IZOLACJA

Poliuretanowa izolacja obejmująca całe urządzenie i drzwiczki zapewnia maksymalny obieg ciepła i chłodu przez co najmniej 4 godziny.



PROWADNICA KAMBUZOWA

Wygospodarowuje dodatkową przestrzeń na tace z żywnością.

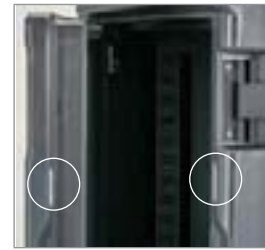

MAGNETYCZNIE DOMYKANE DRZWI CZKI

DRZWI CZKI AUTOMATYCZNE

Łatwe w czyszczeniu i mniej części do wymiany. Całkowicie otwierane na bok drzwi. Drzwiczki otwierają się do 270°.

CYFROWY TERMOMETR SŁONECZNY

Możliwość natychmiastowego sprawdzenia temperatury szafki.

ZACZEPY NYLONOWE 10 CM I REGULOWANE ZAWIASY

Ułatwiają otwieranie i zamykanie oraz zabezpieczają zawartość podczas transportu. (Drzwi można zamykać na zamek).

12,7 x 20,3 CM KIESZEŃ NA MENU

Umożliwia łatwą identyfikację produktu za pomocą karty spisu lub poprzez bezpośrednie pisanie na gładkiej powierzchni za pomocą dermatografu.

ZDERZAK

Ochronia wózek i ściany.



ZAWIASY ZE STALI NIERDZEWNEJ zapewniają trwałą sprawność.

OBUDOWA Z POLIETYLENU

W czasie pracy urządzenie zachowuje naturalną wilgotność żywności, jest chłodne w dotyku, w przeciwieństwie do szafek metalowych.

STANDARDOWE WYSOKOODPORNE KÓŁKA 15 x 5 CM

Dwa niezależne, wyskokowydajne kółka nastawne z hamulcami z przodu i dwa sztywne kółka z tyłu ułatwiają lokowanie wózka i płynne przemieszczanie go.



Ergonomiczne pianowe uchwyty w postaci wgłębień

Odporne na uszkodzenia, doskonale nadają się dla operatorów każdego wzrostu.



Zwijacz przewodu

Przechowuje przewód zasilania o długości 2,7 m w schludny i bezpieczny sposób.



8 zestawów przewodnic typu uniwersalnych ze stali szlachetnej



Rozstaw 3,8 cm; Służą do przechowywania pełnowymiarowych blach, misek z żywnością, pojemników na pizzę oraz tac (a kombinacji).



Prowadnice

Numeracja odpowiadająca poszczególnym pojemnikom przyspiesza pracę.

PRO CART ULTRA™ (ELEKTRYCZNEGO GORĄCE I ZIMNE)

	KOD	OPIS	WAGA URZĄDZENIA	
	WYSOKA SZAFKA			
	Obie komory gorące			
	PCUHH	Standardowy przewód zasilający 110V, 5-15P – USA/Kanada	121,3 kg	
	PCUHH2	Przewód zasilający 220V, 6-15P – USA/Kanada	121,7	
	Obie komory zimne			
	PCUCC	Standardowy przewód zasilający 110V, 5-15P – USA/Kanada	126,3	
	PCUCC2	Przewód zasilający 220V, 6-15P – USA/Kanada	128,7	
	Gorące i Zimne			
	PCUHC	Górna komora – gorąca, dolna – zimna Standardowy przewód zasilający 110V, 5-15P – USA/Kanada	122,9	
	PCUCH	Górna komora – zimna, dolna – gorąca Standardowy przewód zasilający 110V, 5-15P – USA/Kanada	122,9	
	PCUHC2	Górna komora – gorąca, dolna – zimna Standardowy przewód zasilający 220V, 6-15P – USA/Kanada	123,1	
	PCUCH2	Górna komora – zimna, dolna – gorąca Standardowy przewód zasilający 220V, 6-15P – USA/Kanada	123,1	
	Pasywna i gorąca lub zimna			
	PCUPH	Górna komora – pasywna, dolna – gorąca Standardowy przewód zasilający 110V, 5-15P – USA/Kanada	155,8	
PCUPC	Górna komora – pasywna, dolna – zimna Standardowy przewód zasilający 110V, 5-15P – USA/Kanada	188,3		
PCUPH2	Górna komora – pasywna, dolna – gorąca Standardowy przewód zasilający 220V, 6-15P – USA/Kanada	116		
PCUPC2	Górna komora – pasywna, dolna – zimna Standardowy przewód zasilający 220V, 6-15P – USA/Kanada	119,5		
	NISKA SZAFKA			
	PCULH	Wózek gorący, standardowy przewód zasilający 110V, 5-15P – USA/Kanada	68,5	
	PCULC	Wózek zimny, standardowy przewód zasilający 110V, 5-15P – USA/Kanada	70,8	
	PCULH2	Wózek gorący, standardowy przewód zasilający 220V, 6-15P – USA/Kanada	68,5	
	PCULC2	Wózek zimny, standardowy przewód zasilający 220V, 6-15P – USA/Kanada	70,8	

Ilość w opakowaniu: 1 Kolor: Ciemnoszary (615).

Standardowa prowadnica zawiera: 8 par prowadnic uniwersalnych ze stali nierdzewnej w każdej komorze.

Standardowe kółka nastawne: Standardowe wysokoodporne kółka 15 x 5 cm z hamulcem z przodu, sztywno mocowane z tyłu.

Opcje: Na specjalne zamówienie dostępny jest Pakiet Bezpieczeństwa (S).

Wymiary jednostki

JEDNOSTKA	WYM. ZEWNĘTRZNE S x G x W	WYM. KOMORY S x G x W
Wysoka Szafka		
ZIMNE	71,1 x 92,7 x 167,6 cm	53,7 x 66,7 x 64,8 cm
GORĄCE / PASYWNA	71,1 x 90,8 x 167,6	53,7 x 68,6 x 64,8
Niska Szafka		
ZIMNE	71,1 x 92,7 x 101,6	53,7 x 66,7 x 64,8
GORĄCE / PASYWNA	71,1 x 90,8 x 101,6	53,7 x 68,6 x 64,8

Specyfikacje elektryczne (na komorę)

	GORĄCE 110V	GORĄCE 220V	ZIMNE
NAPIĘCIE ZASILANIA	100-125 VAC	200-230 VAC	100-230 VAC
PRĄD MAKS.	4,6a	2,3a	3,26a, 1,42a
MOC / NAGRZEWNICA LUB CHŁODZIARKA	529w	506w	326,6w
CZĘSTOTLIWOŚĆ	50/60	50/60	50/60
FAZA	Pojedyncze	Pojedyncze	Pojedyncze
ALTERNATE PLUG TYPES FOR INTERNATIONAL	USA, Kanada, Meksyk, Europa, Wielka Brytania, Irlandia, Australia, Afryka Południowa, Chiny, Japonia		
DŁUGOŚĆ SZNURA ZASILANIA	2,7 m	2,7 m	2,7 m

Akcesoria dodatkowe

KOD	OPIS
PCMH / PCMH2	Zestaw modułowy gorący, 110V / 220V
PCMC / PCMC2	Zestaw modułowy zimny, 110V / 220V
PCMP	Zestaw pasywna
SSR1	1 para szyn
SSR8	8 par szyn

Ilość w opakowaniu: 1 Kolor: (000).



PRO CART ULTRA™ (BEZ ZASILANIA ELEKTRYCZNEGO / PASYWNA)



PROWADNICA KAMBUZOWA

Wygospodarowuje dodatkową przestrzeń na tace z żywnością.

Kolor: Ciemnoszary (615).

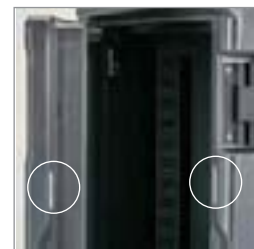

MAGNETYCZNIE DOMYKANE DRZWCZKI

8 ZESTAWÓW PROWADNIC TYPU UNIWERSALNYCH ZE STALI SZLACHETNEJ

Rozstaw 3,8 cm; Służą do przechowywania pełnowymiarowych blach, misek z żywnością, pojemników na pizzę oraz tac (a kombinacji).

DRZWCZKI AUTOMATYCZNE

Łatwe w czyszczeniu i mniej części do wymiany. Całkowicie otwierane na bok drzwi. Drzwiczki otwierają się do 270°.

CYFROWY TERMOMETR SŁONECZNY

Możliwość natychmiastowego sprawdzenia temperatury szafki.

12,7 x 20,3 CM KIESZEŃ NA MENU

Umożliwia łatwą identyfikację produktu za pomocą karty spisu lub poprzez bezpośrednie pisanie na gładkiej powierzchni za pomocą dermatografu.



ZAWIASY ZE STALI NIERDZEWNEJ

zapewniają trwałą sprawność.

OBUDOWA Z POLIETYLENU

W czasie pracy urządzenie zachowuje naturalną wilgotność żywności, jest chłodne w dotyku, w przeciwieństwie do szafek metalowych.

STANDARDOWE WYSOKOODPORNE KÓŁKA 15 x 5 CM

Dwa niezależne, wysokowydajne kółka nastawne z hamulcami z przodu i dwa sztywne kółka z tyłu ułatwiają lokowanie wózka i płynne przemieszczanie go.



IZOLACJA

Poliuretanowa izolacja obejmująca całe urządzenie i drzwiczki zapewnia maksymalny obieg ciepła i chłodu przez co najmniej 4 godziny.



Wewnętrzny



Widok zewnętrzny od tyłu

Nieelektryczna szafka do przechowywania żywności gorącej lub zimnej przez co najmniej 4 godziny.



Ergonomiczne pionowe uchwyty w postaci wgłębień

Odporne na uszkodzenia, doskonale nadają się dla operatorów każdego wzrostu.



Prowadnice

Numeracja odpowiadająca poszczególnym pojemnikom przyspiesza pracę.

PRO CART ULTRA™ (BEZ ZASILANIA ELEKTRYCZNEGO / PASYWNA)

KOD	OPIS	WYMIARY ZEWNĘTRZNE S x G x W	WAGA URZĄDZENIA
Wysoka Szafka			
PCUPP	Obie komory nieelektryczne/pasywne	71,1 x 90,8 x 167,6 cm	106,7 kg
Niska Szafka			
PCULP	Nieelektryczne/pasywne	71,1 x 90,8 x 101,6	63,5

Ilość w opakowaniu: 1 Kolor: Ciemnoszary (615).

W standardowym zestawie przewodnic: 8 par przewodnic uniwersalnych ze stali nierdzewnej w każdej komorze.

Standardowe kółka nastawne: Standardowe wysokoodporne kółka 15 x 5 cm z hamulcem z przodu, sztywno mocowane z tyłu.

Wymiary komory: 53,7 x 68,6 x 64,8 cm.

Opcje: Na specjalne zamówienie dostępny jest Pakiet Bezpieczeństwa (S).

Akcesoria dodatkowe

KOD	SSR1	SSR8
DESCRIPTION	1 para szyn	8 par szyn

Ilość w opakowaniu: 1 Kolor: (000).

Gorące — Tempo stygnięcia średnio 1,5°C/godzinę.

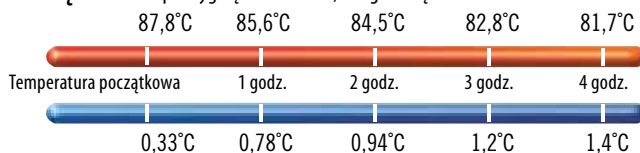

Zimne — Tempo wzrostu temp. średnio 0,4°C/godzinę.

Opakowanie zabezpieczające (S)

Specjalnie zaprojektowane dla działań, w których bezpieczeństwo i bhp są priorytetem.

- Elementy mocujące boczne panele kolumny na wózku z uniemożliwieniem niepożądanego dostępu.
- Pręty blokujące krzyżowo za panelami kolumny blokują 5 szyn.
- Każda komora mieści dziesięć głębokich na 10 cm pojemników typu hotelowego.
- Moduły pasywne i elektryczne oraz opaski zabezpieczające przewody zasilania uniemożliwiają niepożądany dostęp.
- Niewyjimwalne drzwi. Zamykany skobel zabezpiecza dwoje drzwi jednocześnie. (brak zamka w zestawie).
- Trwałe kółka zamontowane elementami mocującymi, zabezpieczającymi przed manipulacją.



TERMOIZOLACYJNE POJEMNIKI NA NAPOJE



- Do przechowywania, transportu i podawania gorących i zimnych napojów.
- Z jednolitego bezszwowego polietylenu z grubą izolacją z pianki.
- Mocne zatrzaski szczelnie zabezpieczają pokrywę i są nierdzewne.
- Nie kapiący kran we wnęce jest łatwo dostępny w ramach samoobsługi.
- Podstawa do napełniania dużych kubków lub dzbanków kawą.
- System sta-stack pozwala ustawiać naczynia w stabilnie stertry do transportu i składowania.

Kolor kranika Easy: czarny (110).
UC1000 jest chroniony patentem amerykańskimi U.S. D 403,916.

Kapturek odpowietrzający zgłoszony do opatentowania.

350LCD Camtainerniezatwierdzona przez organizację NSF.



Pokrywa Camtainer

Trwałe i atrakcyjne pokrywy przedłużają trwałość produktów Camtainer i nadają się do użycia w każdych warunkach.

Możliwość personalizacji. W celu uzyskania szczegółowych informacji należy skontaktować się z przedstawicielem firmy Cambro.



Gorące

250LCD	87°C	84,5°C	82°C	79°C	77°C
--------	------	--------	------	------	------

UC250	88°C	85,5°C	84°C	82°C	80°C
-------	------	--------	------	------	------



Zimne

250LCD	1°C	1,5°C	2°C	3°C	4°C
--------	-----	-------	-----	-----	-----

UC250	0,5°C	1°C	1°C	1,5°C	2°C
-------	-------	-----	-----	-------	-----



Pojemniki do napojów można ustawiać jedno na drugim do magazynowania i transportu.

Opcje ustawiania w stertry:

- 100LCD z 100LCD
- Wszystkie pojemniki 250, 350 i 500
- UC1000 i 1000LCD



Odpowietrzenie

Wyrównuje ciśnienie. Znacznie ułatwia otwieranie pojemnika.

Wbudowane uchwyty E-Z Grip Do wygodnego, bezpiecznego transportu.



Kran we wnęce

Mieści duże kubki. Umożliwia równomierne nalewanie i eliminuje kapanie. Dwie pozycje: jedna do nalewania ciągłego, druga do nalewania do indywidualnych naczyń.



Wbudowane wzmacniające płyty metalowe Zapobiegają wyrwaniu klamer z pojemnika.



Ultra Camtainers®

Szerokie nylonowe klamry dają się łatwo otwierać i zamykać jedną ręką.



Camtainers®

Mocne plastikowe klamry szczelnie zabezpieczają pokrywę i są nierdzewne.

Ultra Camtainers®

Do wyboru trzy rozmiary pojemników do napojów. Nowoczesna konstrukcja z dwiema szerokimi klamrami z nylonu, które łatwo się otwierają i zamykają.

PRODUKTY I KOLORY NA SKŁADZIE W MAGAZYNACH EUROPEJSKICH

UC250, UC500: (401), (191)
UC1000: (401)



KOD	UC250	UC500	UC1000
POJEMNOŚĆ	10,4 L	19,9 L	39,7 L
KUBKI 250 ML	50	96	192
WYMIARY ZEWNĘTRZNE G x S x W	42,5 x 30 x 50 cm	42,5 x 30 x 68 cm	52 x 41,5 x 65,5 cm
PASUJĄ DO CAMDOLLY	CD100H, CD1826H, CD300H, CD100HB, CD300HB, CD100	CD100H, CD1826H, CD300H, CD100HB, CD300HB, CD100	CD300H, CD1826H, CD2020H, CD100HB, CD300HB, CD1826MTCHB, CD300, CD2020
POKRYWA CAMTAINER	UC250CVR	UC500CVR	UC1000CVR

Ilość w opakowaniu: 1 Kolory: granatowy (186), szaroniebieski (401), beżowo kawowy (157), ciemno-brązowy (131), ceglasty (402), zielony (519), czarny (110), granitowo-szary (191), granitowo-zielony (192), granitowo-piaskowy (194). Pokrywa kolor: czarny (110). Odpowietrznik jest chroniony patentem amerykańskim D 553,717 S.

Camtainers®

Stosowany przez wiele firm cateringowych. Do wyboru są cztery wielkości termosów na napoje i jeden model bez kraniku do zup. Cztery mocne klamry plastikowe łatwo się otwierają i zamykają i nigdy nie rdzewieją.

PRODUKTY I KOLORY NA SKŁADZIE W MAGAZYNACH EUROPEJSKICH

250LCD, 350LCD, 500LCD: (157), (401)
100LCD: (401)



KOD	100LCD	250LCD	500LCD	1000LCD	350LCD (SOUP)
POJEMNOŚĆ	5,7 L	9,5 L	17,9 L	44,5 L	12,7 L
KUBKI 250 ML	27	45	85	214	60
KRANIK	TAK	TAK	TAK	TAK	—
WYMIARY ZEWNĘTRZNE G x S x W	29 x 26,5 x 44 cm	42 x 23 x 47 cm	42 x 23 x 62 cm	53 x 41,5 x 63 cm	42 x 23 x 47 cm
PASUJĄ DO CAMDOLLY	CD1420	CD100H, CD1826H, CD300H, CD2020H, CD100HB, CD300HB, CD1826HB, CD2020HB, CD100, CD2020	CD100H, CD1826H, CD300H, CD2020H, CD100HB, CD300HB, CD1826HB, CD2020HB, CD100, CD2020	CD300H, CD1826H, CD2020H, CD100HB, CD300HB, CD1826MTCHB, CD300, CD2020	CD100H, CD1826H, CD300H, CD2020H, CD100HB, CD300HB, CD1826HB, CD2020HB, CD100, CD2020
POKRYWA CAMTAINER	—	250LDCVR	500LDCVR	1000LDCVR	—

Ilość w opakowaniu: 1 Kolory: granatowy (186), szaroniebieski (401), beżowo kawowy (157), ciemno-brązowy (131), ceglasty (402), zielony (519), czarny (110), gorący czerwony (158). Pokrywa kolor: czarny (110). Odpowietrznik jest chroniony patentem amerykańskim D 553,717 S.

Camserver® – Utrzymuje Ciężko Przez Wiele Godzin.

- Dostępny ze wszystkich stron dystrybutor gorących lub zimnych napojów, który nie wymaga sztucznego podgrzewania.
- Skorupa polietylenowa o podwójnych ściankach z grubą izolacją z pianki utrzymuje temperaturę przez wiele godzin.

Kolory: czarny (110), szarobrazowy (417), granitowo-szary (191).



Wygodny górny otwór do szybkiego ponownego napełniania bez zdejmowania pokrywy.

CSR3 pokazany w kolorze ciemnobrazowo-szarym
Wysokość ok. 18 cm od lady do kraniku.



CSR5 pokazany w kolorze czarnym.

KOD	WYMIARY ZEWN. W x S x G	POJEMNOŚĆ	KUBKI 210 ML	IL. W OP.
CSR3	60 x 34 x 46,5 cm	11,5 L	54	1
CSR5	71 x 34 x 46,5	19	91	1

UMYWALKA DO RĄK –

DO CAMTAINERS® I ULTRA CAMTAINERS®

- Umywalkę można szybko i łatwo ustawić w dowolnym miejscu.
- Wygodny i ekonomiczny sposób, aby spełnić sanitarny wymóg mycia rąk.
- Montowana do Camtainers 250LCD, 500LCD i do Ultra Camtainers UC250, UC500.
- W komplecie etykiety „Tylko do mycia rąk” i łatwy w obsłudze kranik Easy Serve.

Kolory umywalek na składzie:
ciemno-brązowy (131), czarny (110).

Kolor Easy Serve: czarny (110).

Kolory podstawek podwyższających:
patrz opcjonalne akcesoria do Camtainerów.

Kolor wiadra z rączką: biały (148).

Umywalka jest chroniona patentami amerykańskimi D 506,634 S i D 506,899.



Pokazano z Camtainerem 500LCD.



KOD	HWAPR	HWATD
OPIS	Z uchwytem na ręczniki papierowe z rolki.	Z dystrybutorem papieru toaletowego w arkusikach składanych
PASUJE DO	250LCD, 500LCD, UC250, UC500	250LCD, 500LCD, UC250, UC500

Akcesoria dodatkowe



KOD	R500LCD	R1000LCD	LCDCH	LCDCH10
OPIS	Podstawa	Podstawa	Kaseta Na Przyprawę	Kaseta Na Przyprawę
WYMIARY ZEWNĘTRZNE G x S x W	41,5 x 23 x 12 cm	49,5 x 39 x 11,5 cm	42 x 22 x 13 cm	51 x 41 x 12 cm
PASUJE DO	250LCD, 500LCD, UC250, UC500	1000LCD, UC1000	250LCD, 500LCD, UC250, UC500	1000LCD, UC1000

Ilość w opakowaniu: 1 Kolory: beżowo kawowy (157), ciemno-brązowy (131), czarny (110).



KOD	PWB22	LCDES
OPIS	Wiadro z rączką	Łatwy W Obsłudze Dozownik
PASUJE DO	—	Kraniki LCD, Kraniki UC
ILOŚĆ W OPAKOWANIU	6	1

WÓZEK Z NAPOJAMI

- Idealne do podawania śniadań, kawy lub przekąsek.
- Na ladzie można umieścić dystrybutory napojów Cambro, puszki na przybory Versa lub tace wystawowe na potrawy z pokrywkami.
- W otwartym przedziale można przechowywać szklanki, dodatkowe produkty żywnościowe i inne przybory.
- Termoizolacyjne szafki na gorące lub zimne potrawy w rozmiarach 1, 1/2 lub 1/3 lub metryczne tace Cambro Camtrays® (3253).

Kolory: szaroniebieski (401), granitowo-szary (191), granitowo-zielony (192).

Więcej informacji o separatorach w rozdziale na ich temat.

Więcej informacji o Camtainerach w rozdziale na ich temat.

Kolor stelaża z drutu: srebrny (000).

Więcej informacji o zimnych wkładach w rozdziale na ich temat.

Kółka 15,2 cm: 2 stałe, 2 skrętne, 1 z hamulcem.

Po kompletnej specyfikacji prosimy zatelefonować lub napisać do Cambro.



PRODUKTY I KOLORY NA SKŁADZIE W MAGAZYNACH EUROPEJSKICH

5412CBP: (131), (480)
100LCD: (401)

Wózek do wydawania napojów jest przeznaczony tylko do użytku w punkcie obsługi. Do transportu pojemników z napojami na dalsze odległości zaleca się wózek ręczny z pasem bezpieczeństwa.



MDC24F

KOD	WYMIARY ZEWNĘTRZNE D x S x W	IL. W OP.
MDC24	113 x 76 x 112 cm	1
MDC24F	113 x 76 x 112	1
AKCESORIA DODATKOWE		
Separator		
5412CBP	30,5 x 13 x 11	12
Camtainer®		
100LCD	26,5 x 30 x 44	1
Stelaż z drutu		
MDC24R	58,4 x 43,2 x 35,5	1
Wkład chłodzący Camchiller®		
CP1220	53 x 33 x 3,8	1

Stelaże w wózkach MDC24 and MDC24F umożliwiają następujące konfiguracje pojemników lub tac w pomieszczeniu:

OPIS	GN 1/1	GN 1/2	GN 1/3
Pojemniki 6,5 cm	(4) 12CW	(8) 22CW	(12) 32CW
Pojemniki 10 cm	(3) 14CW	(6) 24CW	(9) 34CW
Pojemniki 15 cm	(2) 16CW	(4) 26CW	(6) 36CW
Pojemniki 20 cm	(1) 18CW**	(2) 28CW**	(3) 38CW**

**Nad pojemnikiem 15 cm jest miejsce na pojemnik 6,5 cm lub 10 cm. 10 tac Camtray® 3253.

Wymiary Przedziałów

Pomieszczenie z półkami	S 96,5 cm	G 64 cm	W 25,4 cm
Pomieszczenia bez półek	S 44,5 cm	G 60,3 cm	W 36 cm

Odpoietrznik jest chroniony patentem amerykańskim D 553,717 S.



MDC24 ma górną część z kasetką i mieści trzy pojemniki Camtainers 100LCD po 3,8 l, skrzynki na ułożone w stery przyprawy i druciany stelaż na 3253 tace.

MDC24R Stelaż z drutu

Stelaż z drutu (sprzedawany oddzielnie) porządkuje pojemniki i tace w wózku. Stelaż mieści pojemniki rozmiarów 1/1, 1/2 i 1/3 oraz tace 3253. Stelaż umieszczony po środku wózka zostawia dosyć miejsca z obu stron pojemników na pakiety chłodzące Cambro CP1220 Camchiller® CP1220.



IZOLOWANY POJEMNIK NA PIECZYWO – 60 X 40 CM



- Przeznaczony na wyroby piekarnicze w Europie.
- Idealny do transportu produktów w bezpiecznej niskiej temperaturze do placówek satelitarnych.
- Doskonali do wyrobów z kremem lub na mrożone surowe ciasto.
- Skorupa z trwałego politylenu, izolacja z pianki poliuretanowej.
- Mieści blachy:
 - 60 x 40 cm
 - 58 x 40 cm
 - 58 x 20 cm
 - 58 x 10 cm

lub tacę z włókna szlanego: 60 x 40 cm

Do wyboru stelaże z 6 szynami rozstawionymi co 10 cm lub 7 szynami co 8,7 cm.

Kolor CP6040: zimny niebieski (159).

Kolor stelaża z drutu: srebrny (000).

Kolorы tacy z włókna szlanego: dymny cętkowany (A20), kawowy cętkowany (A21), Sahara (A22), jasno szary (A27), biel perłowa (A23), lastryko (A86).

Uwaga: Blachy należy umieścić na przewodnicach. Nie wolno ich ustawiać na podłodze wewnątrz szafki Camcart. Prosimy stosować blachy wskazanych wymiarów.

Kapturek odpowietrzający zgłoszony do opatnetowania.



Camdolly® CD300 ułatwia transport BK60406 lub BK60407.



KOD	BK60406*	BK60407*
OPIS	Pojemnik z 6 szynami	Pojemnik z 7 szynami
WYM. ZEWN.	57 x 76,5 x 82 cm	57 x 76,5 x 82 cm
WYM. WEWN.	42 x 63,5 x 67,5 cm	42 x 63,5 x 67,5 cm

Ilość w opakowaniu: 1 Kolor: granatowy (186).

*W komplecie dwa stelaże z drutu i jedna chłodziarka.

Akcesoria

KOD	CD300	CP6040	WR60406	WR60407	GL4060**
OPIS	Camdolly	Camchiller®	Stelaż drucziany z 6 szynami	Stelaże drucziane z 7 szynami	Taca wystawowa
WYM. ZEWN.	49 x 65 x 26,5 cm	60 x 40 x 4 cm	66 x 40,5 x 5,8 cm	66 x 40,5 x 5,8 cm	60 x 40 cm
WYM. WEWN.	43 x 59 cm	—	—	—	—
IL. W OP.	1	1	1	1	12

**Nie sprzedawane w USA, Kanadzie, Meksyku, Ameryce Środkowej i na Karaibach. Kapturek odpowietrzający zgłoszony do opatnetowania.

CAMCARTS® — 46 X 66 CM NA TACE, BLACHY I PUDŁA NA ŻYWNÓŚĆ

- Stosować do dużych ilości gorących lub zimnych potraw na tacach, w naczyniach płaskich lub w pudłach.
- Trwałe, z politylenu z grubą izolacją z pianki, zachowują bezpieczną temperaturę potraw.
- Nierdzewne klamry z twardego plastiku wbudowane w nadlewane płytki montażowe.
- Nadlewane uchwyty z tyłu dla łatwego manewrowania.



1826DTC Wózek z dwiema szafkami na tace i blachy

Pojemność: 24 stelaże na tace co 4,92 cm (12 na 1 pomieszczenie). Mieści 24 tace lub blachy do pieczenia 46 x 66 cm.



1826DBC Wózek z dwiema szafkami do pudeł na żywność

Pojemność: 26 stelaży na tace co 4,92 cm (13 na 1 pomieszczenie). Mieści pudeła na żywność 46 x 66 cm.



Camcart z pakietem zabezpieczeń

Specjalnie zaprojektowany dla zakładów karnych, z zabezpieczeniami przed włamaniem: metalowe zawiasy z nieusuwalnymi trzpieniami, metalowe zasuwki z przyspawanymi jarzmami, zamykane na kłódkę odrzwia zapobiegają otwarciu przez niepowołane osoby.

Kolorы: szaroniebieski (401), beżowo kawowy (157), ciemno-brązowy (131), ciemnoszary (615).

Kółka 15,2 cm: 2 stałe, 2 skrętne, 1 z hamulcem.

Uwaga: Przed ustawieniem blach na podporach do tac schłodzić do 121°C.

Odpowietrznik jest chroniony patentem amerykańskim D 553,717 S.

Wyłącznie 1826DBC i 1826DBCSP są wykazane w NSF.



KOD	OPIS	WYMIARY ZEWNĘTRZNE S x G x W	WYMIARY WEWNĘTRZNE S x G x W
1826DTC	Na tace i blachy	55 x 84,5 x 162 cm	46,4 x 67,3 x 64,6 cm
1826DBC	Na pudła do żywności	55 x 84,5 x 162	46,4 x 67,3 x 64,9
Camcarty z pakietem zabezpieczeń			
1826DTCSP	Na tace i blachy	55 x 84,5 x 162	46,4 x 67,3 x 64,6
1826DBCSP	Na pudła do żywności	55 x 84,5 x 162	46,4 x 67,3 x 64,9

Ilość w opakowaniu: 1 *Głębokość mierzona z uchwytami.

Camcarriers

- Mieści tacki o wymiarach 32,5 x 53 cm, blachy piekarskie i pojemniki GN na żywność.
- Jednoczęściowa konstrukcja bez łączeń ze zintegrowanymi uchwytami.

Kolory: czarnym (110) szaroniebieski (401), beżowo kawowy (157), ciemno-brązowy (131), granatowy (186), ciemnoszary (615). Model 1318CC jest dostępny również w kolorze żywej czerwieni (158).

Uwaga: Przed ustawieniem blach na podporach do tac schłodzić do 121°C.

Odpowietrznik jest chroniony patentem amerykańskim D 553,717 S.



Transporter Wielofunkcyjny

1318CC

Na połówkowe blachy do pieczenia, tace i pojemniki do żywności w różnych rozmiarach. Bezpieczne przechowywanie żywności poniżej 4°C oraz gorącej żywności powyżej 63°C przez ponad 4 godziny. Kompatybilny z modelami UPC300, 300MPC, 1318MTC.

WYMIARY ZEWNĘTRZNE S x G x W*:
43,2 x 65,4 x 56,8 cm

WYMIARY WEWNĘTRZNE S x G x W:
33,7 x 53,3 x 35,5 cm

PASUJĄ DO CAMDOLLY:
CD300, CD300H, CD300HB

Ilość w opakowaniu: 1 *Z uchwytem.



Camcarrier

1826MTC

Mieści 6 blach 46 x 66 cm. Sześć wsporników do tac co 5,4 cm

WYMIARY ZEWNĘTRZNE S x G x W*:
55 x 74,5 x 57 cm

WYMIARY WEWNĘTRZNE S x G x W:
46,7 x 66,4 x 35,9 cm

PASUJĄ DO CAMDOLLY:
CD1826MTC, CD1826MTCHB

Ilość w opakowaniu: 1 *Z uchwytem.



1826HAR

Uchwyty do podnoszenia

WYMIARY: 360,68 cm long

Kolor: beżowy (000).

Camcarts

- Mieści tace o wymiarach 46 x 66 cm, blachy piekarskie i pudełka na żywność.
- Na górnej powierzchni jest zdejmowana deska do krojenia.
- Opakowanie zabezpieczające (SP)* wózek i jego zawartość są zabezpieczone mocnymi zamkami. Zawiera płyty podwozia z wytrzymałymi kółkami samonastawnymi 15,2 x 3,8 cm.

Kolory: szaroniebieski (401), beżowo kawowy (157), ciemno-brązowy (131), granatowy (186), ciemnoszary (615).

Standardowe kółka samonastawne:
15,2 x 3,2 cm, 2 stałe, 2 skrętne, 1 z hamulcem.

Wytrzymałe kółka samonastawne:
15,2 x 5 cm, 2 stałe, 2 skrętne, bez hamulcem.

Uwaga: Przed ustawieniem blach na podporach do tac schłodzić do 121°C.

Odpowietrznik jest chroniony patentem amerykańskim D 553,717 S.



Wózki Camcart do przewożenia żywności

1826LBC / 1826LBCSP*

Mieści pudeła na żywność 46 x 66 cm. Pojemność: 13 wsporników do tac co 4,45 cm

WYMIARY ZEWNĘTRZNE S x G x W:
55 x 81,5 x 95,5 cm

WYMIARY WEWNĘTRZNE S x G x W:
46 x 66,4 x 65,7 cm

Ilość w opakowaniu: 1



Wózki Camcart do przewożenia tac i naczyń płaskich

1826LTC / 1826LTCSP*

Mieści 13 tac lub blach do pieczenia 46 x 66 cm. 13 wsporników do tac co 4,45 cm

WYMIARY ZEWNĘTRZNE S x G x W:
55 x 81,5 x 95,5 cm

WYMIARY WEWNĘTRZNE S x G x W:
46 x 66,4 x 65,7 cm

Ilość w opakowaniu: 1



Wózki Camcart do przewożenia tac i naczyń płaskich

1826LTC3

Mieści 7 tac lub blach do pieczenia 46 x 66 cm. Siedem wsporników do tac co 9,5 cm zapewnia odstępy między tacami 7,62 cm

WYMIARY ZEWNĘTRZNE S x G x W:
55 x 81,5 x 95,5 cm

WYMIARY WEWNĘTRZNE S x G x W:
46 x 66,4 x 65,7 cm

Ilość w opakowaniu: 1



RUCHOMY SPRZĘT OBWOŻNY

System Podawania Posiłków Versa

Bary Ustawiane na Stołach, Bary Bufetowe i
Osłony Higieniczne

Przykładowe Konfiguracje Barów

System CamKiosk®

Wózek z umywalką do rąk

Wózki Camcruiser® do Sprzedaży Obwoźnej

Elastyczna Stacja Camshelving®

Foteliki dla Dzieci i Organizatory Versa

Przenośne Bary CamBars®

Wózki na lód z Przesuwna Pokrywą



SYSTEM PODAWANIA POSIŁKÓW VERSA



System do serwowania żywności Versa zapewnia niestandardowy projekt bez niestandardowej ceny. Ten uniwersalny, przenośny system niewymagający zasilania prądem utrzymuje żywność w niskiej temperaturze przez wiele godzin dzięki ColdFest® lub przy zastosowaniu chłodziarki bufetowej Camchillers®. System wykonany jest z trwałego, odpornego na warunki pogodowe materiału i jest łatwy w czyszczeniu. System do serwowania żywności Versa oferuje wiele konfiguracji dostosowanych do indywidualnych potrzeb.

- Ergonomiczne, wtopione uchwyty po obu stronach zapewniają łatwe manewrowanie.
- Przenośny bufet Versa (Versa Food Bar) i stół roboczy (Work Table) wyposażone są w kranik, który można podłączyć do węża odprowadzania wody dla łatwego czyszczenia.
- Zamontuj dodatkowy stolik do przenośnego bufetu lub stołu roboczego do przechowywania tac, przypraw lub artykułów papierowych.

Wózek Versa

- Przyłącz wózek Versa do przenośnego bufetu lub stołu roboczego w celu szybkiego wydawania i usprawnienia przepływu.
- Wózek Versa wyposażony jest w regulowaną półkę, standardową zamykaną szufladę i wygodny dostęp do sieci elektrycznej poprzez górną część wózka i przedni panel.
- Szyny opcjonalnej tacki można łatwo obniżyć.
- Opcjonalna wysuwana podstawa pod klawiaturę mieści się w szufladzie.



Versa Food Service System jest objęty US Patent 9,084,498 B2.



Wszystkie elementy całkowicie spełniają wymogi NSF.

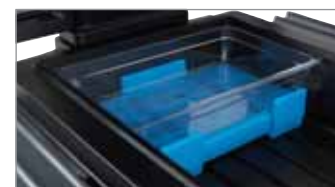

Łącznik prosty Versa i łącznik narożny Versa

Proste i bezpieczne łączenie wielu elementów tworzy zwarty system i maksymalizuje dostępną przestrzeń oraz możliwości ekspozycyjne.

Zestaw oświetleniowy do bufetu przenośnego Versa Food Bar®

Uatrakcyjnij prezentację żywności dzięki akcesoriom oświetleniowym LED. Oświetlenie wykorzystuje wytrzymały akumulator 12 V, ładowany uniwersalną ładowarką.

Chłodziarki bufetowe Camchillers®

Wydłuż czas bezpiecznego chłodnego przechowywania bez używania lodu. Dwustronne wkłady chłodzące Buffet Camchillers mieszczą miski o rozmiarach 6,5 i 10 cm. Pasuje do barów Versa Food Bar oraz stołów roboczych Versa i barów ustawianych na stole.

SYSTEM PODAWANIA POSIŁKÓW VERSA

System wydawania potraw Versa spełnia wszelkie wymagania: co do ilości miejsca, przepustowości, jak i możliwości eleganckiej prezentacji baru saładowego.



Versa Food Bar



Wszystkie elementy całkowicie spełniają wymogi NSF.



Model standardowej wysokości.

Stół roboczy Versa

- Doskonały do przygotowywania posiłków oraz na ekspozycje, stanowiska samoobsługowe i zapleczka barowe.
- Montaż stołu roboczego do baru zapewnia duże możliwości ekspozycyjne przekąsek i napojów.
- Dobrze dopasowane pokrowce są dołączane do stołów roboczych Versa.

BUFET VERSA I STÓŁ ROBOCZY VERSA – SERIA ULTRA

- Aktualnie dostępne z dwiema szafkami do bezpiecznego przechowywania mogącymi pomieścić w jednej komorze do 22,7 kg niepsujących się produktów.



Wszystkie elementy całkowicie spełniają wymogi NSF.



Wymiary powierzchni przechowywania:
D 54,61 x S 44,45 x W 45,72 cm – szafka.
Poszczególne szafki mają kubaturę 0,11 M³.

SYSTEM PODAWANIA POSIŁKÓW VERSA

KOD	OPIS	CAŁKOWITE WYMIARY ZEWNĘTRZNE D x S x W	IŁOŚĆ POJEMNIKÓW PEŁNEJ WIELKOŚCI	WYMIARY WEWNĘTRZNE STUDZIENKI D x S x W
Versa Food Bar® – standardowej wysokości				
VBR5	152 cm ze standardowymi kółkami	175,3 x 108 x 159,4 cm	4	132,8 x 53,3 x 18 cm
VBRHD5	152 cm ze wzmocnionymi kółkami	175,3 x 108 x 159,4	4	132,8 x 53,3 x 18
VBR6	183 cm ze standardowymi kółkami	208,3 x 108 x 159,4	5	165,4 x 53,3 x 18
VBRHD6	183 cm ze wzmocnionymi kółkami	208,3 x 108 x 159,4	5	165,4 x 53,3 x 18
Versa Food Bar Ultra Series – standardowej wysokości				
VBRU5	152 cm ze standardowymi kółkami i powierzchnią przechowywania	175,3 x 108 x 159,4	4	132,8 x 53,3 x 18
VBRUHD5	152 cm ze wzmocnionymi kółkami i powierzchnią przechowywania	175,3 x 108 x 159,4	4	132,8 x 53,3 x 18
VBRU6	183 cm ze standardowymi kółkami i powierzchnią przechowywania	208,3 x 108 x 159,4	5	165,4 x 53,3 x 18
VBRUHD6	183 cm ze wzmocnionymi kółkami i powierzchnią przechowywania	208,3 x 108 x 159,4	5	165,4 x 53,3 x 18
Versa Food Bar – niskie				
VBRL5	152 cm ze standardowymi kółkami	175,3 x 108 x 141,6	4	132,8 x 53,3 x 18
VBRLHD5	152 cm ze wzmocnionymi kółkami	175,3 x 108 x 141,6	4	132,8 x 53,3 x 18
VBRL6	183 cm ze standardowymi kółkami	208,3 x 108 x 141,6	5	165,4 x 53,3 x 18
VBRLHD6	183 cm ze wzmocnionymi kółkami	208,3 x 108 x 141,6	5	165,4 x 53,3 x 18
Stoły robocze Versa – standardowej wysokości				
VBRT5	152 cm ze standardowymi kółkami	175,3 x 68,6 x 92,1	4	132,8 x 53,3 x 18
VBRTHD5	152 cm ze wzmocnionymi kółkami	175,3 x 68,6 x 92,1	4	132,8 x 53,3 x 18
VBRT6	183 cm ze standardowymi kółkami	208,3 x 68,6 x 92,1	5	165,4 x 53,3 x 18
VBRTHD6	183 cm ze wzmocnionymi kółkami	208,3 x 68,6 x 92,1	5	165,4 x 53,3 x 18
Stół roboczy Versa Ultra Series – standardowej wysokości				
VBRUT5	152 cm ze standardowymi kółkami i powierzchnią przechowywania	175,3 x 68,6 x 92,1	4	132,8 x 53,3 x 18
VBRUTHD5	152 cm ze wzmocnionymi kółkami i powierzchnią przechowywania	175,3 x 68,6 x 92,1	4	132,8 x 53,3 x 18
VBRUT6	183 cm ze standardowymi kółkami i powierzchnią przechowywania	208,3 x 68,6 x 92,1	5	165,4 x 53,3 x 18
VBRUTHD6	183 cm ze wzmocnionymi kółkami i powierzchnią przechowywania	208,3 x 68,6 x 92,1	5	165,4 x 53,3 x 18
Stoły robocze Versa – niskie				
VBRTL5	152 cm ze standardowymi kółkami	175,3 x 68,6 x 74,3	4	132,8 x 53,3 x 18
VBRTLHD5	152 cm 152 cm ze wzmocnionymi kółkami	175,3 x 68,6 x 74,3	4	132,8 x 53,3 x 18
VBRTL6	183 cm ze standardowymi kółkami	208,3 x 68,6 x 74,3	5	165,4 x 53,3 x 18
VBRTLHD6	183 cm ze wzmocnionymi kółkami	208,3 x 68,6 x 74,3	5	165,4 x 53,3 x 18

Ilość w opakowaniu: 1

KOD	OPIS	CAŁKOWITE WYMIARY ZEWNĘTRZNE D x S x W
Wózek Versa		
VCSWR	Z podwójnymi szynami na tace i standardowymi kółkami	134 x 81,9 x 109,2 cm
VCSWRHD	Z podwójnymi szynami na tace i wzmocnionymi kółkami	134 x 81,9 x 109,2
VCS	Ze standardowymi kółkami i bez szyn na tace	81,3 x 81,9 x 109,2
VCSHD	Ze wzmocnionymi kółkami i bez szyn na tace	81,3 x 81,9 x 109,2
Złącza		
VBRC	Łącznik prosty — łączenie barów	68,6 x 48,3 x 10,8
VBRC90	Łącznik narożny — łączenie barów	91,4 x 91,4 x 10,8
VCS32CNT	Łącznik prosty — łączenie wózka i baru/stołu roboczego o standardowej wysokości	68,6 x 51,75 x 8,26
VCSCNL	Łącznik prosty — łączenie wózka i baru/stołu roboczego o obniżonej wysokości	68,6 x 51,75 x 21,59

Ilość w opakowaniu: 1

Kolor przenośnego bufetu Versa, stołu roboczego Versa, wózka Versa, złączy, pokrywy studzienki: czarny (110), *gorący czerwony (158), *granatowy (186), *zieleni Kentucky (519).

Kolory tylko szyn do tac i stolików bocznych: granitowo-szary (191), **czarny (110).

*Kolory na zamówienie dla przenośnego bufetu Versa, stołu roboczego Versa, wózka Versa, złączy, pokrywy studzienki, szyny do tacki oraz dodatkowego stolika.

**Bar Versa, stół roboczy Versa, wózek Versa, szyna do tac oraz stolik boczny. Możliwość zamawiania wariantów kolorystycznych istnieje tylko w przypadku szyn do tac i stolików bocznych. Możliwość zamawiania produktów niedostępnych w magazynie oraz brak możliwości zwrotu.

AKCESORIA DO BARÓW

Wszystkie potrzebne akcesoria

- Studzienki do mis sałatkowych i pojemników zapewniają uporządkowanie i właściwą prezentację sałatek, dodatków i sosów.
- Szyna do przesuwania tac służy wygodzie konsumentów.

Więcej informacji można znaleźć w rozdziale na temat pojemników z Camwear®.

Wózek Versa z podwójnymi szynami do tac (VCSWR i VCSWRHD): Do wszystkich zamówień dołączane są szyny do tac w kolorze granitowo-szary (191). Aby wybrać inny kolor szyn, należy zamówić wózek Versa bez szyn (VCS lub VCSHD) oraz osobno same szyny (VCS32R).

Kolory złączy: czarny (110), gorący czerwony (158), granatowy (186), zieleń Kentucky (519).

Kolor Osłona winylowa: nieprzezroczysty (000).

Kolor uchwytu na sztyl: przezroczysty (152).

Kolor chłodziarek Camchiller®: zimny niebieski (159).

Kolor przegródek izolacyjnych: biały (148), przezroczysty (152).

Kolory pokrywy studzienek: czarny (110), gorący czerwony (158), granatowy (186), zieleń Kentucky (519).

Kolor półki z klawiaturą: czarny (110).

Kolory studzienek do mis sałatkowych i pojemników: biały (148), granitowo-szary (191).

Bar z potrawami Versa jest chroniony patentami U.S. D 615,323 S i D 620,730. Przenośny bufet Versa, serii Ultra [ang. Versa Food Bar Ultra Series] jest objęty patentem Stanów Zjednoczonych D702,066 S. Wózek Versa jest objęty amerykańskim patentem D 653,830 S, natomiast wkład chłodzący jest objęty patentem D 618,4765 S. Wszystkie inne patenty są zgłoszone.

*Artykuły nie zostały zatwierdzone przez organizację NSF.

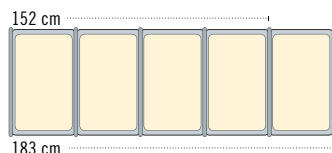

– Modele 183 cm mieszczą 5 pojemników pełnej wielkości dzielone.

– Modele 152 cm mieszczą 4 pojemniki pełnej wielkości z przegródkami.

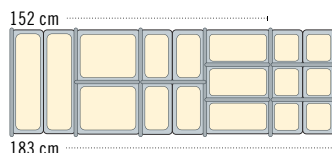

– Pojemniki ułamkowych wielkości można ustawiać na różne sposoby stosując przegródki. Można dobrać rozmiary zależnie od potrzeb.

Dostępne są modele mieszczące dwie miski SBH18 i SBH15. Studzienka na pojemnik CPH3 mieści pojemniki o poj. 1,4 L i 2,6 L

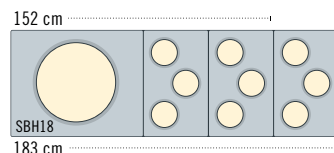

– Model 183 cm mieszczą misę sałatkową i 3 pojemniki.

– Model 152 cm mieszczą misę sałatkową i 2 pojemniki.

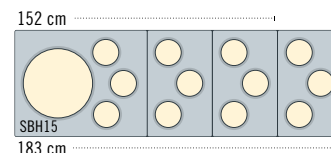

KOD	OPIS	CAŁKOWITE WYMIARY ZEWNETRZNE D x S x W	IL. W OP.
VBRR5	Szyna do tac — bar Versa/stół roboczy Versa o rozmiarze 152 cm	134,6 x 29,2 x 11,6 cm	1
VBRR6	Szyna do tac — bar Versa/stół roboczy Versa o rozmiarze 183 cm	167,6 x 29,2 x 11,6	1
VCS32R	Wózek do baru Versa	71,12 x 29,7 x 12,7	1
VBRTBL	Stolik boczny do barów i stołów roboczych Versa	68,6 x 55,88 x 11,43	1
LED54LIGHTPKG*	Listwa oświetleniowa LED – o długości 137 cm ze wspornikami, akumulatorem i ładowarką	137	1
VBRCVR5*	Pokrycie winylowe 152 cm na bar z potrawami Versa	185,4 x 110,5 x 116,8	1
VBRCVR6*	Osłona winylowa na bar Versa o rozmiarze 183 cm	210,8 x 110,5 x 116,8	1
VBRTCVR5*	Osłona winylowa na stół roboczy Versa o rozmiarze 152 cm	177,8 x 85,1 x 53,3	1
VBRTCVR6*	Osłona winylowa na stół roboczy Versa o rozmiarze 183 cm	210,8 x 85,1 x 53,3	1
VCSCVR*	Osłona winylowa do wózków Versa	106,7 x 83,8 x 91,4	1
VBRSHTS*	Oznakowanie baru z potrawami Versa	91,4 x 15,2 x 23,5	1
DIV12	30,5 cm Przegródki izolujące	32,39	3
DIV20	51 cm Przegródki izolujące	53,02	3
CPH3	Pojemniki na garnki umożliwiają stosowanie naczyń o pojemności 1,4 i 2,6 L	D 33 x S 53	1
SBH15	Studzienka na miski mieści 38,1 cm miskę sałatkową i 3 pojemniki	D 65,5 x S 53	1
SBH18	Studzienka na miski umożliwia przechowywanie 45,7 cm miski	D 65,5 x S 53	1
CPB1220	Chłodziarka bufetowa (ang. Buffet Camchiller) do przenośnych bufetów Versa Food Bars, stołów roboczych oraz przenośnych mini bufetów (Table Top Food Bars)	46,99 x 32,07 x 10,16	1
VBRWC	Pokrywa studzienki do barów/stołów roboczych Versa	53,02 x 33,02 x 5,08	1
VCS32KEYT	Wysuwana klawiatura Versa	52,4 x 25,71 x 5,08	1

Bar Versa: do pokryw studzienek do barów Versa dołączony jest bar Versa w wersji z szafką i bez niej.

BARY USTAWIANE NA STOŁACH, BARY BUFETOWE I OSŁONY HIGIENICZNE



Bufety z potrawami ustawiane na stole

- Stół długości 122 do 183 cm można przekształcić w obustronny samoobsługowy bufet lub stację napojów.

- Gruba izolacja piankowa zapewnia przechowywanie zimnej żywności przez wiele godzin z wykorzystaniem wkładów chłodzących Buffet Camchillers lub lodu.
- Wtyczka odprowadzająca zapewnia szybkie i łatwe czyszczenie.

Bary bufetowe

- Idealne na przekąski i zimne napoje.
- Bar bufetowy z osłoną higieniczną jest doskonały dla jednostronnych bufetów samoobsługowych.

Kolory barów: czarny (110), granatowy (186), zieleni Kentucky (519), gorący czerwony (158).

Studzienki na pojemniki i miski dostępne tylko w kolorze białym (148), granitowo-szary (191), Piaskowiec (614).

BUF48 i BUF72 posiadają atest NSF.

Wykazane w NSF wyłącznie do pośredniego kontaktu z żywnością.



4FBRTT Bufet na Stół
Dostępna jest chłodziarka bufetowa Camchiller®.



FSG480 Osłona Higieniczna
Wolnostojąca Osłona Higieniczna jest idealna do prezentacji sałatek i deserów.



BUF48 Bar Bufetowy
Ekspozuje napoje na lodzie dla zwiększenia ich sprzedaży.



BBR480 Bufety z osłonami higienicznymi

KOD	CAŁKOWITE WYMIARY ZEWNĘTRZNE	IŁOŚĆ POJEMNIKÓW PEŁNEJ WIELKOŚCI	WYMIARY WEWNĘTRZNE STUDZIENEK
Bary ustawiane na stołach	D x S x W		D x S x G
6FBRTT	181,6 x 84,5 x 68,6 cm	5	159,7 x 51,1 x 16,5 cm
5FBRTT	161,3 x 84,5 x 68,6	4	127,2 x 51,1 x 16,5
4FBRTT	129,5 x 84,5 x 68,6	3	94,6 x 51,1 x 16,5
Bary bufetowe	D x S x W		D x S x G
BUF72	171,5 x 61 x 17,8	5	159,7 x 51,1 x 12,7
BUF48	106,2 x 61 x 17,8	3	94,6 x 51,1 x 12,7
Osłony higieniczne wolnostojące	D x S x W		D x S
FSG720	187,6 x 41,9 x 62,2	—	171,5 x 38,7
FSG480	121,9 x 41,9 x 62,2	—	106,7 x 38,7
Bufety z osłonami higienicznymi	D x S x W		D x S x G
BBR720	187,6 x 61,3 x 62,2	5	159,7 x 51,1 x 12,7
BBR480	121,9 x 61,3 x 62,2	3	94,8 x 51,1 x 12,7

Ilość w opakowaniu: 1

PRZYKŁADOWE KONFIGURACJE BARÓW

Witryna www.cambro.com/schools zawiera materiały dotyczące barów, informacje o najlepszych metodach obsługi oraz bezpłatne plakaty.



Model o wielkości 152 cm



Model o wielkości 183 cm



Bary ze świeżymi potrawami Przygotowane wcześniej śniadania



Układ Tęcza

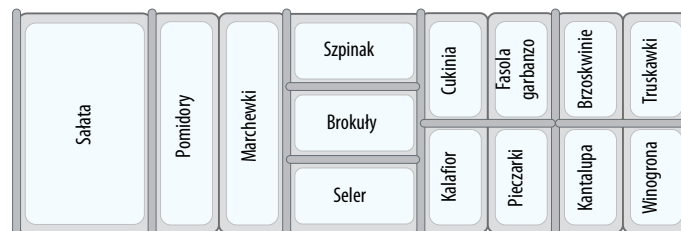

Bary ze świeżymi potrawami Przygotowane wcześniej dania obiadowe



Układ Taco

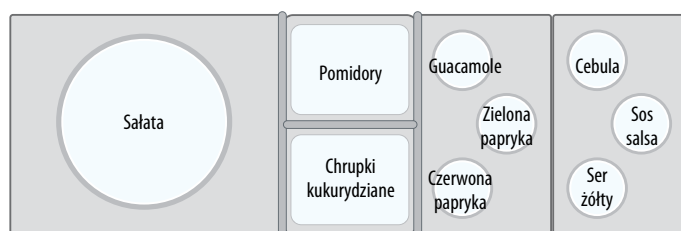

Układ Chili



Układ Burger



SYSTEM CAMKIOSK® — KAŻDA IMPREZA, KAŻDE MIEJSCE STWARZA SPOSOBNOŚĆ ZAROBKU



- Do sprzedaży w terenie i w nietypowych pomieszczeniach.
- Dwie termoizolacyjne szafki na żywność utrzymują przez wiele godzin pożądaną temperaturę potraw i napojów zimnych i gorących.
- Dodatkowe pokrywy na studzienki do naczyń zwiększają powierzchnię lady.
- Trwała, odporna na wszelkie warunki atmosferyczne powierzchnia z polietylenu z izolacją piankową nie ulega pękaniu, wgniataniu, pęcznieniu, odpryskiwaniu, rdzewieniu lub stłuczeniu.
- Wzmocnione kółka 15,2 cm toczą się gładko z kuchni na miejsce i tam zostają zablokowane.

WÓZEK CAMKIOSK®



Wysuwane słupki pozwalają obniżyć daszek o 30,5 cm Camtray® w celu szybkiego, łatwego przechowywania.



KVC854C Wózek z 4 studzienkami na pojemniki i daszka.

Kolor wózków	Kolor daszka
186 Granatowy	157 Beżowy
158 Gorący czerwony	

Kolor wózków	Kolor daszka
191 Granitowo-szary	519 Zielony Kentucky
192 Granitowo-zielony	
519 Zielony Kentucky	
426 Czarna podstawa, granitowo-szara górna część i drzwiczki	

Wózek CamKiosk można personalizować w celu promocji swojej marki.

CZASZA I OBRAMOWANIE DASZKA

(opłaty za każdą stronę)

Jeden kolor **

Do koloru **

Trzy kolory **

PANEL WYSTAWOWY PRZEDNI

(standardowy panel „Cruising Café”)

Opłata za przygotowanie panelu **

Opłata za każdy kolor **

**skontaktuj się z przedstawicielem Cambro do wyceny.

KOD	STUDZIENKI NA POJEMNIKI PEŁNYCH1/1	WYMIARY CAŁKOWITE D x S x W
Wózki CamKiosk		
KVC854	4	216 x 85 x 179 cm
KVC854C	4	216 x 85 x 239
KVC856	6	216 x 85 x 179
KVC856C	6	216 x 85 x 239
C: Daszek		

Pojemność szafek

W dwóch szafkach można przechowywać gorące lub zimne potrawy w pojemnikach Gastronorm z pokrywkami.

12 GN 1/1 pojemniki 6,5 cm głębokości lub

8 GN 1/1 pojemniki 10 cm głębokości lub

6 GN 1/1 pojemniki 15 cm głębokości lub

4 GN 1/1 pojemniki 20 cm głębokości lub

4 tace Camtray 2025

8 tac Camtray 3253.



Wygodnie umieszczoną zamykaną kasę (w komplecie) można również przechowywać w suchym schowku.



Chłodziarki Camchillers® utrzymują temperaturę zapakowanych potraw podczas transportu, gdy są umieszczone bezpośrednio na studzienkach lub na górnej powierzchni termooizolacyjnej szafki CamKiosku.



4 studzienki



6 studzienek

Kolory pokrywy studzienek: czarny (110), gorący czerwony (158), granatowy (186), zieleni Kentucky (519), granitowo-szary (191), granitowo-zielony (192).

Kółka 15,24 cm: 2 stałe, 2 skrętne, 2 z hamulcem.

Kolor deski do krojenia: biały (148)

Kolor chłodziarki Camchiller: zimny niebieski (159)

Kolor ThermoBarrier: szaroniebieski (401).



Camchiller & ThermoBarrier

KOD	OPIS	ROZMIARY D x S x W	IL. W OP.
Akcesoria dodatkowe			
CB1220	Deska do krojenia	53,5 x 33,5 x 1,3 cm	1
CP814	20,32 x 35,56 cm Camchiller®	3,81 x 20,32 x 35,56	1
CP1220	Chłodziarka Camchiller	53 x 33 x 3,8	1
WCR1220	Pokrywa studzienki	53,5 x 33 x 5	1
1600DIV	Półka izolowana ThermoBarrier®	53 x 33,5 x 3,8	2

WÓZEK Z UMYWALKĄ CAMKIOSK®, STACJA ROBOCZA I STOISKO ZE SPRZĘTEM

Wózek z umywalką do rąk

- Niezależna, elektryczna umywalka do rąk, którą można stosować oddzielnie lub z wózkiem CamKiosk.
- Gorąca i zimna woda wystarcza na 70 umyć rąk.
- Zawiera: zlew dwukomorowy, dwa 19-litrowe zbiorniki na świeżą wodę, dwa 28,5-litrowe zbiorniki na brudną wodę, dystrybutor mydła do rąk oraz uchwyt obrotowy na ręczniki papierowe.
- Trwała powierzchnia z polietylenu nie ulega pękaniu, wgniataniu, pęcznieniu, odpryskiwaniu lub stłuczeniu.
- Umywalka na wózku służy do mycia rąk. Nie zawiera filtra do wody pitnej.
- Kran nie zawiera ołowiu zgodnie z odnośnymi przepisami.

Kolory: granitowo-szary (191), granitowo-zielony (192), granatowy (186), gorący czerwony (158), zieleń Kentucky (519), czarna podstawa, granitowo-szara górna część i drzwiczki (426).

Kółka 15,2 cm: 2 stałe, 2 skrętne, 2 z hamulcem

Wózek z umywalką do rąk chroni patent USA nr. 6,173,458 B1.



Tylko pompa wodna.



Podgrzewacz wody pobiera prąd 11,25A, pompa pobiera 0,7A. Przeciętnie wózek z umywalką pobiera prąd 10A.

Dostępne są kraney ADA. Prosimy zatelefonować do działu obsługi klientów Cambro po informacje.

Umywalka na wózku służy do mycia rąk. Nie zawiera filtra do wody pitnej.

KOD	NAPIĘCIE V	ROZMIARY D x S x W
KSC402	110V	103 x 84 x 116 cm

Ilość w opakowaniu: 1

Stanowisko robocze

- Używane do ekspozycji pozycji menu, zapewnienia dodatkowej przestrzeni roboczej lub finalizacji transakcji sprzedaży.
- Duża sucha szafka u dołu nadaje się doskonale na przybory.
- Niezmiernie trwała, odporna na wszelkie warunki atmosferyczne powierzchnia z polietylenu nie ulega pękaniu, wgniataniu, pęcznieniu, odpryskiwaniu, rdzewieniu lub stłuczeniu.

Kolory: granitowo-szary (191), granitowo-zielony (192), granatowy (186), gorący czerwony (158), zieleń Kentucky (519), czarna podstawa, granitowo-szara górna część i drzwiczki (426).

Kółka 15,2 cm: 2 stałe, 2 skrętne, 2 z hamulcem.

Wymiary blatu: 57,2 x 66 cm



Pokazane z opcjonalną deską do krojenia oraz obrotowym dystrybutorem ręczników papierowych.

KOD	NAPIĘCIE V	ROZMIARY D x S x W
KWS40	Stanowisko robocze	103 x 84 x 116 cm
CB1220	Deska do krojenia	53,5 x 33,5 x 1,3

Ilość w opakowaniu: 1

Stoły na przybory

- Doskonałe do stanowisk samoobsługowych, miejsc przygotowania potraw lub przy kasach.
- Otwory na ladzie i z boku na sznury i kable elektryczne.
- Trwała, lekka powierzchnia z polietylenu nie ulega pękaniu, wgniataniu, pęcznieniu, odpryskiwaniu, rdzewieniu lub stłuczeniu.
- Montaż nie jest wymagany.

Kolor: czarny (110).

Kółka 12,7: 2 stałe, 2 skrętne, 1 z hamulcem.

Zamówienia specjalne wyrobów nie będących na składzie – nie podlegają zwrotowi.



Wycięcie na krzesło stwarza wygodne miejsce do pracy.

KOD	OPIS	WYMIARY CAŁKOWITE S x G x W**
ES28	Sam wózek	71 x 71 x 99 cm
ES28RL*	Wózek z poręczami po prawej i lewej stronie szuflady	112 x 71 x 99

**Z poręczą. Wysokość łącznie z kółkami.

WÓZKI CAMCRUISER® DO SPRZEDAŻY OBWOŻNEJ

- Zwiększa możliwości uzyskiwania dochodów z dala od kuchni czy stołówki oraz skraca czas oczekiwania.
- Trwała powierzchnia z polietylenu nie ulega pękaniu, wgniataniu, pęcznieniu, odpryskiwaniu, rdzewieniu lub stłuczeniu.
- Przedni panel można przyozdobić symbolem graficznym lub tekstem.
- Większe modele CVC724 i CVC72 mają izolowane przedziały na potrawy i studzienki na naczyniach pełnej wielkości.
- Kompaktowy model CVC55 składa się z dwóch otwartych komór magazynowania, jednej studzienki na żywność, deski do krojenia oraz parasola.

Kolor wózka	Kolor parasola
Siyah (110)	
Alev Kirmizisi (158)	
Kentucky Yeşili (519)	
Granit Gri (191)	
Granit Yeşili (192)	



CVC724

WYMIARY OTWARTEJ KASETKI:
Szer. 33,5 x Gł. 61,5 x Wys. 34 cm



CVC72

CVC72 i CVC724



CVC724 Cztery pełnowymiarowe studzienki na pojemniki. Można je zakryć deskami do krojenia lub pokrywami, aby uzyskać dodatkową przestrzeń roboczą.



CVC72 Jedna pełnowymiarowa studzienka na pojemnik i dwie duże nisze na towary.



W otwartej kasetce można wygodnie trzymać kasę i tacę.

KOD	CVC724	CVC72	CVC55
WYMIARY CAŁKOWITE* D x S x W	189 x 81 x 239 cm	189 x 81 x 239 cm	140 x 80 x 238 cm
WYSOKOŚĆ LADY	93 cm	93 cm	101 cm
POJEMNOŚĆ STUDZIENEK	4 GN 1/1	Studzienka środkowa, 1 GN 1/1 2 st. zewn., D 56 x S 39 x G 15 cm	1 GN 1/1
POJEMNOŚĆ PRZEDZIAŁÓW ZAMKNIĘTYCH	2 GN 1/1-20 cm + 2 pojemniki GN 1/1 gł. 6,5 cm lub 4 pojemniki GN 1/1 gł. 15 cm lub 6 pojemników GN 1/1 gł. 10 cm lub 8 pojemników GN 1/1 gł. 6,5 cm lub 4 tace Camtray 2025 lub 8 tac Camtray 3253	2 pełnowymiarowe 20 cm + 2 pojemniki GN 1/1 gł. 6,5 cm lub 4 pojemniki GN 1/1 gł. 15 cm lub 6 pojemników GN 1/1 gł. 10 cm lub 8 pojemników GN 1/1 gł. 6,5 cm lub 4 tace Camtray 2025 lub 8 tac Camtray 3253	—
POJEMNOŚĆ PRZEDZIAŁU OTWARTEGO	1 szuflada kasowa i 1 pojemnik GN 1/1 gł. 15 cm lub 2 pojemniki GN 1/1 gł. 10 cm lub 3 pojemniki GN 1/1 gł. 6,5 cm	1 szuflada kasowa i 1 pojemnik GN 1/1 gł. 15 cm lub 2 pojemniki GN 1/1 gł. 10 cm lub 3 pojemniki GN 1/1 gł. 6,5 cm	—
ŚREDNICA PARASOLA	183 cm	183 cm	152 cm
KÓŁKA	20,3 cm – 4 skłętne w hamulcem	20,3 cm – 4 skłętne w hamulcem	15,2 cm, 2 stałe, 2 skłętne, 1 z hamulcem
SZUFLADA KASOWA	Tak	Tak	—
TABLICA MENU	Tak	Tak	—
PANEL WYSTAWOWY	Tak	Tak	Tak
WBUDOWANE UCHWYTY	2	2	1

*Łącznie z parasolem. Wysokość lady do wydawania potraw wynosi 130 cm.



CVC55

Jednostka jest dostarczana razem z parasolem i deską do krojenia.
Przedni panel można spersonalizować.

Kolor deski do krojenia: biały (148).
Kolor chłodziarki Camchiller: zimny niebieski (159).
Kolor przegródek izolacyjnych: biały (148), przezroczysty (135).
Kolor pasów zabezpieczających: czarny (110).
Kolor ThermoBarrier®: szaroniebieski (401).

Kolor pokrywy studzienek pasuje do wózka.

CVC55 jest chroniony patentem amerykańskimi U.S. D 362,102,397,289.



Camchiller, ThermoBarrier, i przegródka izolacyjna



Camcruiser z pizzą



Camcruiser z kanapkami



Camcruiser z parówkami



Camcruiser z napojami gazowanymi

Otwarte kasetki mieszczą i udostępniają sprzęt i materiały potrzebne podczas sprzedaży. Opcjonalny pasek zabezpieczający sprzedawany oddzielnie.

WYMIARY LEWEJ KASETKI:
S 61,5 x G 72,5 x W 70 cm

WYMIARY PRAWEJ KASETKI:
S 54,5 x G 72,5 x W 70 cm

Panel wystawowy Personalizacja

Przyślij gotową do sfotografowania, wykończoną grafikę i wskaż miejsce umieszczenia jej na tacy.

Trzeba określić kolory farb drukarskich. Wybierz 1 do 4 kolorów.

Wielkość miejsca do zadrukowania:
CVC72 i CVC724
S 53,5 x W 74,5 cm
CVC55 S 112,5 x W 74,5 cm

Za zamówienia bez załączonych gotowych do druku grafik pobierane będą opłaty za pracę artysty **netto za godzinę pracy artysty.

W takim przypadku Cambro skontaktuje się z zamawiającym przed podjęciem pracy.

Opłata za przygotowanie wynosi **za każdy projekt graficzny, plus ***netto za każdy kolor.

Po ostatecznej korekcie i zatwierdzeniu wzorów produkcja potrwa trzy tygodnie.

CVC72 i CVC724 – Panel „Campus Cuisine” standardowy dla wszystkich zamówień, o ile klient nie zleci personalizacji.

**skontaktuj się z przedstawicielem Cambro do wyceny.

CVC55



Pojemniki różnej wielkości dzielone izolującymi dla zwiększenia różnorodności produktów.



Przewód elektryczny do napojów gazowanych znika wewnątrz otworu 10 x 17 cm w ladzie. Pokrywa otworu należy do wyposażenia wózka.

KOD	OPIS	PASUJE	WYMIARY CAŁKOWITE D x S x W
Akcesoria dodatkowe			
CB1220	Deska do krojenia	CVC724, CVC72, CVC55	53,5 x 33,5 x 1,3 cm
CP1220	Chłodziarka Camchiller®	CVC724, CVC72	53 x 33 x 3,8
DIV12	Przegródka izolująca	CVC724, CVC72, CVC55	32,5 dł.
WCR1220	Pokrywa studzienki	CVC724, CVC72, CVC55	53,5 x 33 x 5
730STP	Pasek zabezpieczający	CVC55	—

DIV12 Ilość w opakowaniu: 3 730STP Ilość w opakowaniu: 2 Wszystkie inne Ilość w opakowaniu: 1
Camchiller, ThermoBarrier i przegródka izolująca mają atest NSF.

ELASTYCZNA STACJA CAMSHELIVING®

- Skracza czas podawania jedzenia, dzięki czemu dzieci będą miały więcej czasu na spożycie posiłku. Ustaw przenośną stację Grab-N-Go w dogodnych miejscach.
- Idealne na śniadania na wynos, do programów zachęcających do jedzenia świeżych owoców i warzyw, zwiększenia sprzedaży dań z menu oraz programów dokarmiania dzieci w okresie wakacyjnym oraz w ramach bezpłatnych kolacji.
- Korzystaj z czarnych pojemników Camwear® oraz separatorów kątowych, które zapewniają nowoczesny wygląd i łatwy dostęp.



Camshelving Elements



Camshelving Premium

KOD	OPIS	WYMIARY G x D x W	ILOŚĆ NA KAŻDY
Zawartość pakietu EMU244870FXPKG			
EMPK2470	Przenośne zestawy stojaków z kółkami	610 x 1220 x 1778 mm	2
EMTR482PK	Mobilne poprzeczki	1220	4
EDBA	Separatory kątowe	610	36
CSID6	Zawieszki informacyjne	25 x 152	24
Aksesoria dodatkowe			
EMSK2448S1	Zestaw pełnej półki	610 x 1220	1
12189CW135	Przezroczysty pojemnik na żywność Camwear	305 x 460 x 230	12
1218SCCW135	Przezroczysta pokrywka Camwear SlidingLid™	305 x 460	12
CP814159	Kompaktowy wkład chłodzący Camchiller	D 355,6 x S 203,2 x W 38	12

KOD	OPIS	WYMIARY G x D x W	ILOŚĆ NA KAŻDY
Zawartość pakietu CPMU244867FXPKG			
CPMPK2467	Przenośne zestawy stojaków z kółkami	610 x 1220 x 1778 mm	2
CPTR482PK	Poprzeczki	1220	4
CSDBA	Separatory kątowe	610	36
CSID6	Zawieszki informacyjne	25 x 152	24
Aksesoria dodatkowe			
CPSK2448S1	Zestaw pełnej półki	610 x 1220	1
16CW110	Czarne pojemniki na żywność Camwear	325 x 530	12
CP814159	Kompaktowy wkład chłodzący Camchiller	D 355,6 x S 203,2 x W 38	12



Separatory kątowe

Bezpieczne przechowywanie pojemników na żywność i łatwy dostęp.



Pojemnik do przechowywania żywności Camwear

Bezodpryskowy i trwały, przezroczysty pojemnik na żywność, który pozwala zobaczyć zawartość. Idealny do podawania owoców i warzyw w ciągu dnia, pozwalający zachować ich świeżość w lodówce lub zamrażarce w nocy.



Pojemniki Na Żywność Z Camwear

Przechowywanie, transport i podawanie jedzenia w jednym pojemniku. Trwałe czarne pojemniki na żywność, smukłe i nowoczesne, które można łatwo umyć i przechowywać, gdy nie są używane.



Kompaktowy wkład chłodzący Camchiller

Przechowuj w chłodzie żywność nieodporną na temperaturę przez wiele godzin dzięki wkładom Camchiller. Zmniejsz ryzyko zakażeń krzyżowych dzięki unikaniu zastosowania lodu.

FOTELIKI DLA DZIECI I ORGANIZATORY VERSA

Podwyższone siedziska dla dzieci

- Konturowane siedzisko, wysokie oparcie, szeroka kwadratowa podstawa i przeciwpoślizgowa powierzchnia dla wygody i bezpieczeństwa małych dzieci.
- Do wyboru modele dla jednego lub dwojga dzieci, z paskiem lub bez.
- Trwała powierzchnia z polietylenu nie ulega pękaniu, wgniataniu, pęcznieniu, odpryskiwaniu, rdzewieniu lub stłuczeniu.

Kolory: czarny (110), ciemno-brązowy (131), beżowo kawowy (157), granatowy (186), zieleń Kentucky (519), gorący czerwony (158).

Opakowania 4 szt. tylko w całości.



A Fotelik pojedynczy

B Fotelik podwójny

WYMIARY	S x D x W
Całkowite	29,5 x 28,6 x 20,6 cm
Podstawa	22,2 x 24,7
Siedzisko	24,1 x 24,7 x 10,2

KOD	100BC	100BC1	100BCS
Fotelik pojedynczy			
OPIS	bez paska	bez paska	z paskiem
IL. W OP.	4	1	4



Foteliki dla dzieci z paskami zabezpieczającymi lub bez.

WYMIARY	S x D x W
Całkowite	31,6 x 31,1 x 23,8 cm
Podstawa A	31,6 x 31,1
Podstawa B	32,1 x 30,8
Siedzisko A	21 x 24,4 x 8,3
Siedzisko B	27,3 x 27,3 x 12,1

KOD	200BC	200BC1	200BCS
Fotelik podwójny			
OPIS	bez paska	bez paska	z paskiem
IL. W OP.	4	1	4

Organizator Versa

- Do przechowywania trwałych przypraw, sztuczców jednorazowego użytku i serwetek.
- Mieści pojemniki w układach 2 x 3, 2 x 4, 3 x 3 lub 3 x 4 zależnie od potrzeby.
- Wykonany z jednolitego polietylenu bez klejenia.
- Można ustawiać na płaskiej powierzchni lub zawiesić na ścianie (każdy pojemnik mieści do 4,5 kg).
- Łatwy do montażu i zmywania.

Kolory pojemników: ciemno brązowy (131), czarny (110), ciemnoszaroniebieski (401), nakrapiany szary (480).

Komplet pojemników i stelaży Versa.

Kolory: czarny (110), nakrapiany szary (480).



12RS12 Organizator Versa zmontowany na ścianie.



Pojemniki sprzedawane oddzielnie lub w zestawach.

PRODUKTY I KOLORY NA SKŁADZIE W MAGAZYNACH EUROPEJSKICH

5412CBP: (131), (480)
6RS6: (480)



8RS8



6RS6

KOD	OPIS PRODUKTU	WYMIARY	IL. W OP.
Skrzynie		S x G x W	
5412CBP		13 x 30,5 x 11 cm	12
Komplet Versa		D x G x W (pełny zestaw)	
12RS12	Stelaż z 12 pojemnikami	64,8 x 54,3 x 36,2	1
9RS9	Stelaż z 9 pojemnikami	51,1 x 54,3 x 36,2	1
8RS8	Stelaż z 8 pojemnikami	64,8 x 48,8 x 24,1	1
6RS6	Stelaż z 6 pojemnikami	51,1 x 48,8 x 24,1	1



PRZENOŚNE BARY CAMBARS®

- Eleganckie przenośne bary z napojami sprawdzają się w każdym otoczeniu.
- Do wyboru są trzy systemy: tani, do podawania z butelek i puszek oraz systemy z częściowymi lub kompletnymi dystrybutorami pistoletowymi napojów gazowanych mieszanych wstępnie (w kanistrach) lub podczas podawania („bag-in-box”).
- Dostępne w trzech rozmiarach:
 - Duży BAR739 jest doskonały do bankietów i imprez koktajlowych.
 - Średniej wielkości BAR650 mieści się w typowych windach i jest idealny na małe i średnie imprezy.
 - Mały BAR540 jest łatwo przenośny i sprawdza się podczas imprez w małych pomieszczeniach.
- Wszystkie modele są wyposażone w specjalną szynę i misę o pojemności 36,3 kg z odpływem na lód z pokrywą. Umywalka BAR540 nie ma przykrycia.
- Wodoodporna powierzchnia z polietylenu nie ulega pękaniu, wgniataniu, pęcznieniu, odpryskiwaniu, rdzewieniu lub stłuczeniu.
- Lekkie i przenośne.
- Łatwe do demontażu i zmywania, łatwe do ustawienia.





BAR650, model Standard Decor w kolorze granitowopiaszkowym (194).



BAR650DS, model Designer Decor Sedona (668).

TRZY ROZMIARY

TRZY SYSTEMY

	SYSTEM EKONOMICZNY	SYSTEM PODSTAWOWY	SYSTEM KOMPLETNY
<p>Do podawania butelek, puszek i napojów zmieszanych.</p> <ul style="list-style-type: none"> • Zawiera pojemnik na lód i barierkę ochronną. • Standardowy lub ozdobny. 	<ul style="list-style-type: none"> • Częściowo wyposażony do podawania napojów gazowanych firmowych i 153 mieszanych na miejscu. • Nabywca uzupełnia instalację. • Standardowy lub ozdobny. 	<ul style="list-style-type: none"> • Całkowicie wyposażony do podawania napojów gazowanych firmowych i mieszanych na miejscu. • Standardowy lub ozdobny. 	
<p>Duże modele BAR730</p> 	<p>Standardowy BAR730</p> <p>Ozdobny BAR730DS</p>	<p>Standardowy BAR730CP</p> <p>Ozdobny BAR730DSCP</p>	<p>Standardowy BAR730PM, BAR730PMT, BAR730PMT220, BAR730DX</p> <p>Ozdobny BAR730DSPM, BAR730DSPMT, BAR730DSPMT2, BAR730SDX</p>
<p>Średnie modele BAR650</p> 	<p>Standardowy BAR650</p> <p>Ozdobny BAR650DS</p>	<p>Standardowy BAR650CP</p> <p>Ozdobny BAR650DSCP</p>	<p>Standardowy BAR650PM, BAR650PMT, BAR650PMT220, BAR650DX</p> <p>Ozdobny BAR650DSPM, BAR650DSPMT, BAR650DSPMT2, BAR650SDX</p>
<p>Małe modele BAR540</p> 	<p>Standardowy BAR540</p> <p>Ozdobny BAR540DS</p>	<p>—</p> <p>—</p>	<p>—</p> <p>—</p>

PAKIETY I AKCESORIA PRZENOŚNYCH URZĄDZEŃ CAMBAR®

STANDARDOWE WYPOSAŻENIE, SYFONY, STANDARDOWE I WYSZUKANE PAKIETY DEKORACYJNE

	SYSTEM EKONOMICZNY			SYSTEM PODSTAWOWY		SYSTEM KOMPLETNY NAPOJE MIESZANE (opakowania zbiorcze typu BIB)				SYSTEM KOMPLETNY NAPOJE FIRMOWE (baniaki)	
WYPOSAŻENIE BARÓW STANDARDOWYCH	BAR540	BAR650	BAR730	BAR650CP	BAR730CP	BAR650PM	BAR650PMT	BAR730PM	BAR730PMT	BAR650DX	BAR730DX
WYPOSAŻENIE BARÓW OZDOBNYCH	BAR540DS	BAR650DS	BAR730DS	BAR650DSCP	BAR730DSCP	BAR650DSPM	BAR650DSPMT	BAR730DSPM	BAR730DSPMT	BAR650SDX	BAR730SDX
Dystrybutory do syropu (opakowania BIB)						3 ea	3 ea	6 ea	6 ea		
Stelaż BIB (mieści pudła z 3 szt.)						1	1	2	2		
Saturator						TAK	TAK	TAK	TAK		
Regulator CO ₂						TAK	TAK	TAK	TAK	TAK	TAK
Kłódka i łańcuch do zbiornika CO ₂				TAK	TAK	TAK	TAK	TAK	TAK	TAK	TAK
8-obwodowa płyta chłodząca w odpływie odlodzeniowym				TAK	TAK	TAK	TAK	TAK	TAK	TAK	TAK
Pokrywa do skrzynki na lód	na lód	TAK	TAK	TAK	TAK	TAK	TAK	TAK	TAK	TAK	TAK
Pasek zabezpieczający		1	2	1	2	1	1	2	2	1	2
Pistolet (5, 6 lub 8 przycisków)						5	5	8	8	5	6
Barierka ochronna (5 lub 7 butelek)	5	7	7	7	7	7	7	7	7	7	7
Pompa wodna						TAK	TAK	TAK	TAK		
Zbiornik wody							TAK		TAK		
Przyłącze do wody miejskiej						TAK	TAK	TAK	TAK		
Naczynie na zlewki		TAK	TAK	TAK	TAK	TAK	TAK	TAK	TAK	TAK	TAK
Pokrywa winylowa	TAK	TAK	TAK	TAK	TAK	TAK	TAK	TAK	TAK	TAK	TAK

Kółka: Wszystkie modele BAR540 — cztery kółka obrotowe 12,7 cm, dwa z hamulcami. Wszystkie modele BAR650 i BAR730 — cztery kółka obrotowe 15,24 cm, dwa z hamulcami.

Pistolety do napojów gazowanych Wunder-Bar®

- Szybkie nalewanie prawie bez pianki.
- Wunder-Bar udziela dwuletniej gwarancji.
- Kabura z odpływem nadmiaru cieczy.
- Dostępne tylko z kompletnymi systemami.



Dystrybutor napojów mieszanych, 8 przycisków (BAR730 kompletny system)



Post-Mix, 5 przycisków (BAR650 kompletny system)



Napoje mieszane, 6 przycisków (BAR730 kompletny system)



Napoje mieszane, 5 przycisków (BAR650 kompletny system)

Kolory Standard Decor BAR540, BAR650, BAR730



110 Czarny
191 Granitowo-szary
194 Granitowo-piaskowy



189 Two-Tone Brown Mahogany
420 Granite Gray w/ Black Base

Tylko BAR540

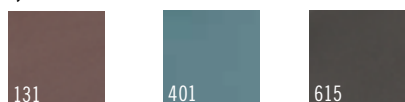

131 Ciemno-brązowy
401 Łupkowy niebieski
615 Ciemnoszary

Dekoracyjne tylko BAR650, BAR730

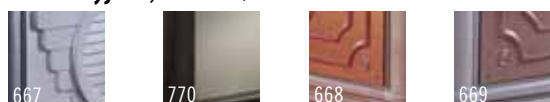

667 Manhattan
770 Chicago
668 Sedona
669 Carmel

Opcje kolorystyczne dla modelu BAR540 Designer Décor pokazano wraz z modelem BAR540.

Wyjątkowe naczynie chłodzące

- Opatentowana konstrukcja pozwala na ściekanie topniejącego lodu do odpływu w dolnej części zbiornika na lód, a następnie do zbiornika na brudną wodę.
- Działanie obwodu przez naczynie chłodzące obniża temperaturę płynów rozprawdzanych za pomocą syfonów.



Naczynie chłodzące jest chroniony patentami 5,743,602.

Dodatkowe akcesoria do barów CamBar

KOD	OPIS
650WS	półka z drutu do BAR650
730WS	półka z drutu do BAR730
730SR	Barierka ochronna na 7 butelek
BAR54SR	Barierka ochronna na 5 butelek

Ilość w opakowaniu: 1

Kolory szyny 730SR Speed Rail: czarny (110), ciemno-brązowy (131), granitowo-szary (191).

Kolory szyny BAR54SR Speed Rail: czarny (110), ciemno-brązowy (131), granitowo-szary (191), granitowo-piaskowy (194), szaroniebieski (401).

FUNKCJE SYSTEMU CAMBAR® POST-MIX

Konstrukcja zapewniająca najwyższą wydajność

- Ergonomiczne rozmieszczenie pistoletowego dozownika napoju gazowanego oraz gniazda 110V z ochroną przeciwzwarciową (GFI) - usprawniają dostęp operatora i poszerzają przestrzeń roboczą.
- Asortyment napojów z listy NSF na zmywalnej wykładzinie Flushable Glas-Flex™ oznacza łatwość sflukiwania oraz wymiany nawet najbardziej aromatycznych substancji smakowych.
- Higiena i łatwość czyszczenia.

Przód

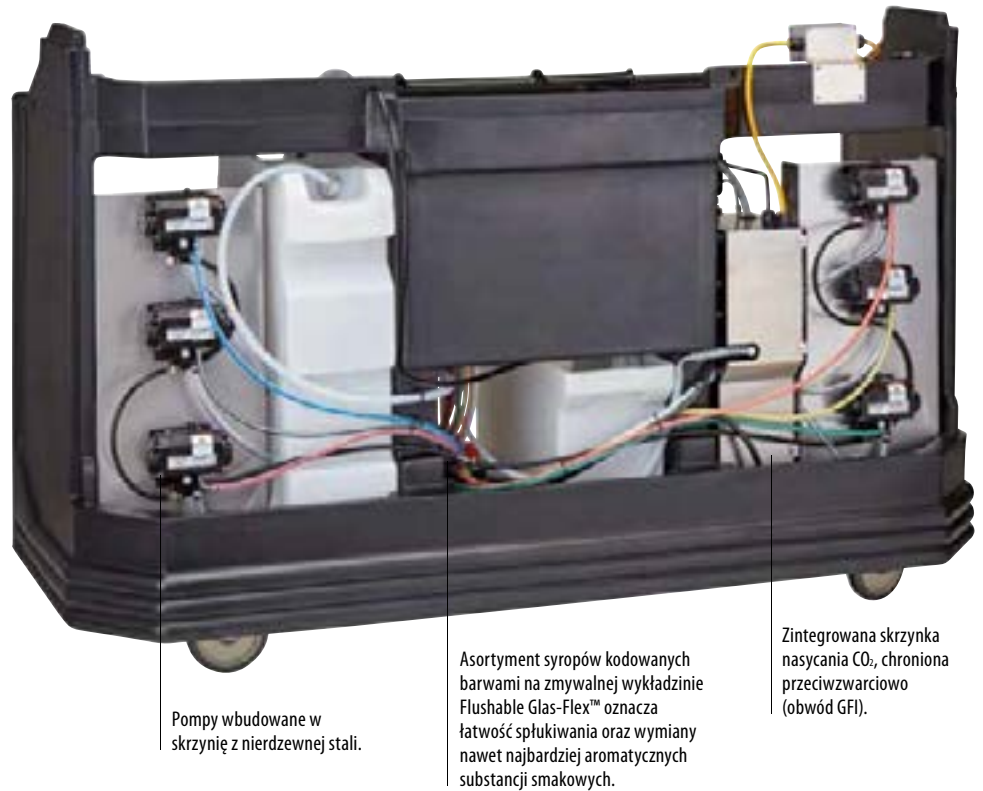

Tył

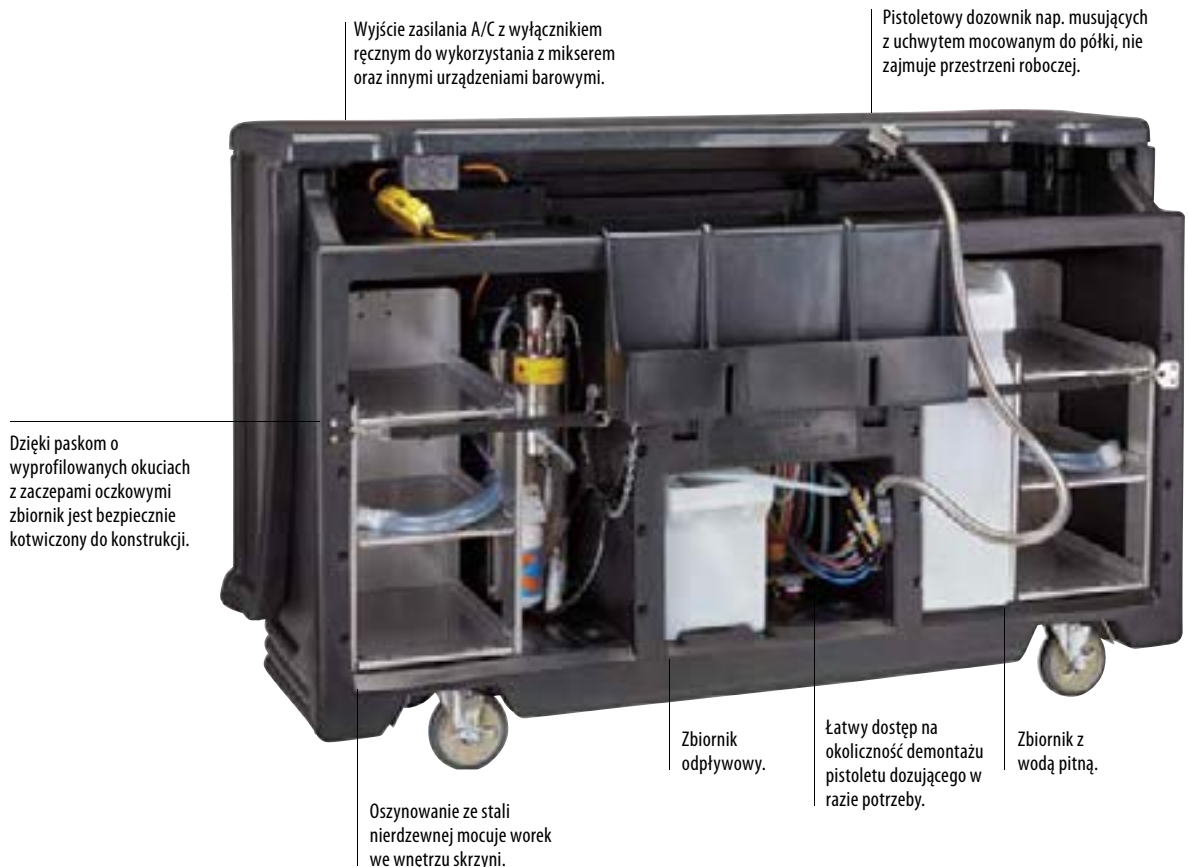

DUŻE CAMBARS® – KOMPLETNY SYSTEM BAR730

System na syrop do 18,9 L napojów mieszanych w opakowaniu zbiorczym BIB (Może pomieścić do 6 kartonów typu bag-in-box i 1 zbiornik CO₂.)

BAR730PM I BAR730DSPM

Zawiera standardowe wyposażenie z systemu podstawowego plus:

- 1 syfon z syropem (8 przycisków).
- 1s aturator.
- 2 pojemniki na syrop ze stali nierdzewnej.
- 6 pompek do kartonów typu bag-in-box.
- 1 zawór regulacyjny CO₂ oraz rurka.
- Wejście do podłączenia wody z wodociągów.

BAR730PMT, BAR730DSPMT, BAR730PMT220 I BAR730DSPMT2

Zawiera wszystkie powyższe elementy oraz: zbiornik na wodę o pojemności 64,3 l z pompą. Przewód doprowadzający wodę wodociągową nie znajduje się w zestawie.



BAR730SDSX pokazany w Designer Decor Carmel (669).



Naczynie chłodzące



cULus LISTED
Pompa i Saturator CO₂

BAR730DSPMT
Przedstawiono wraz z zbiornikiem na wodę oraz skrzynkami typu bag-in-box.



Pokrywa winylowa dostarczana ze wszystkimi CamBars. Pokrywa nie ma atestu NSF.

KOD	NAPIĘCIE V	ZBIORNIK WODY	WYMIARY D x S x W	CIĘŻAR JEDN.
Standardowy				
BAR730PM	110	Nie	184,8 x 66 x 121,9 cm	152 kg
BAR730PMT	110	Tak	184,8 x 66 x 121,9	157
BAR730PMT220	220	Tak	184,8 x 66 x 121,9	157
Ozdobny				
BAR730DSPM	110	Nie	197,2 x 72,4 x 120,7	176
BAR730DSPMT	110	Tak	197,2 x 72,4 x 120,7	181
BAR730DSPMT2	220	Tak	197,2 x 72,4 x 120,7	181

System do napojów mieszanych z pojemnikami na napoje 18,9 L (mieści 7 pojemników i 1 zbiornik CO₂.)

BAR730DX I BAR730SDSX

Zawiera standardowe wyposażenie z systemu podstawowego plus:

- 1 syfon (mieszanie wstępne) z syropem (6 przycisków).

KOD	ZBIORNIK WODY	WYMIARY D x S x W	CIĘŻAR JEDN.
Standardowy			
BAR730DX	Nie	184,8 x 66 x 121,2 cm	133 kg
Ozdobny			
BAR730SDSX	Tak	197,2 x 72,4 x 120,7	151



Naczynie chłodzące



BAR730DX

DUŻE RUCHOME CAMBARS® — SYSTEMY PODSTAWOWE I EKONOMICZNE

System podstawowy BAR730

Częściowo wyposażony do wykorzystania w saturatorach napojów gazowanych

Wymaga od klienta instalacji systemu dystrybutora pistoletowego do napojów gazowanych mieszanych wstępnie lub podczas dozowania.

Zawiera:

- 1 zamknięte naczynie chłodzące z 8 obwodami.
- 1 łańcuch CO₂.
- 1 szyna (7 butelek).
- 1 zlew do lodu o pojemności 36,3 kg.
- 1 pokrywa na zlew do lodu.
- 1 zbiornik na brudną wodę.
- 2 paski ustalacza.
- 4 kółka obrotowe o średnicy 15,24 cm, w tym 2 z hamulcem.
- 1 osłona winylowa.

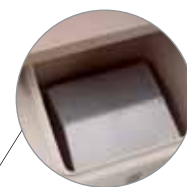

Naczynie chłodzące



BAR730DSCP

Na zdjęciu z czterema opcjonalnymi skrzynkami, szczególowe informacje zawiera sekcja Pakiety i akcesoria przenośnych urządzeń CamBar.

KOD	WYMIARY D x S x W	CIĘŻAR JEDN.
Standardowy		
BAR730CP	184,8 x 66 x 121,9 cm	132 kg
Ozdobny		
BAR730DSCP	197,2 x 72,4 x 120,7	146

System ekonomiczny BAR730

do napełniania butelek, puszek i mieszania napojów

Zawiera:

- 1 szyna (7 butelek).
- 1 zlew do lodu o pojemności 36,3 kg.
- 1 pokrywa na zlew do lodu.
- 1 zbiornik na brudną wodę.
- 2 paski ustalacza.
- 4 kółka obrotowe o średnicy 15,24 cm, w tym 2 z hamulcem.
- 1 osłona winylowa.

KOD	WYMIARY D x S x W	CIĘŻAR JEDN.
Standardowy		
BAR730	184,8 x 66 x 121,9 cm	90 kg
Ozdobny		
BAR730DS	197,2 x 72,4 x 120,7	111,2



ŚREDNIEJ WIELKOŚCI RUCHOME CAMBARS® – KOMPLETNY SYSTEM BAR650

System na syrop do 18,9 L napojów mieszanych w opakowaniu zbiorczym BIB (Może pomieścić do 3 kartonów typu bag-in-boxes i 1 zbiornik CO₂).

BAR650PM I BAR650DSPM

Zawiera standardowe wyposażenie z systemu podstawowego plus:

- 1 syfon z syropem (5 przycisków).
- 1s aturator.
- 1 pojemniki na syrop ze stali nierdzewne.
- 3 pompek do kartonów typu bag-in-box.
- 1 zawór regulacyjny CO₂ oraz rurka.
- Wejście do podłączenia wody z wodociągów.
- Pompaw odna.
- Filtrw ody.

BAR650PMT, BAR650DSPMT, BAR650PMT220 I BAR650DSPMT2

Zawiera wszystkie powyższe elementy oraz: zbiornik na wodę o pojemności 64,3 l z pompą. Przewód doprowadzający wodę wodociągową nie znajduje się w zestawie.

KOD	NAPIĘCIE V	ZBIORNIK WODY	WYMIARY D x S x W	CIEŻAR JEDN.
Standardowy				
BAR650PM	110	Nie	171,5 x 72,4 x 120,7 cm	137 kg
BAR650PMT	110	Tak	171,5 x 72,4 x 120,7	142
BAR650PMT220	220	Tak	171,5 x 72,4 x 120,7	142
Ozdobny				
BAR650DSPM	110	Nie	171,5 x 72,4 x 120,7	158
BAR650DSPMT	110	Tak	171,5 x 72,4 x 120,7	163
BAR650DSPMT2	220	Tak	171,5 x 72,4 x 120,7	163



Naczynie chłodzące

cULus LISTED
Pompa i Saturator CO₂

BAR650DSPMT
Przedstawiono wraz ze zbiornikiem na wodę oraz skrzynką typu bag-in-box.

System do napojów firmowych z pojemnikami 18,9 L (mieści 5 pojemników i 1 zbiornik CO₂.)

BAR650DX I BAR650SDSX

Zawiera standardowe wyposażenie z systemu podstawowego plus:

- 1 syfon (mieszanie wstępne) z syropem (5 przycisków).

KOD	WYMIARY D x S x W	CIEŻAR JEDN.
Standardowy		
BAR650DX	171,5 x 72,4 x 120,7 cm	120,3 kg
Ozdobny		
BAR650SDSX	171,5 x 72,4 x 120,7	142



Naczynie chłodzące

BAR650SDSX

ŚREDNIE I MAŁE MOBILNE CAMBARS® – SYSTEMY PODSTAWOWE I EKONOMICZNE

System podstawowy BAR650 – Model w średnim rozmiarze częściowo wyposażony do dozownikowego podawania napojów gazowanych

Wymaga od klienta instalacji systemu dystrybutora pistoletowego do napojów gazowanych mieszanych wstępnie lub podczas dozowania.

- Zawiera:**
- 1 pokrywa na zlew do lodu.
 - 1 zamknięte naczynie chłodzące z 8 obwodami.
 - 1 łańcuch CO₂.
 - 1 szyna (7 butelek).
 - 1 zlew do lodu o pojemności 36,3 kg.
 - 1 zbiornik na brudną wodę.
 - 1 Paski ustalacza.
 - 4 kółka obrotowe o średnicy 15,24 cm, w tym 2 z hamulcem.
 - 1 osłona winylowa.

KOD	WYMIARY D x S x W	CIĘŻAR JEDN.
Standardowy		
BAR650CP	171,5 x 72,4 x 120,7 cm	129,3 kg
Ozdobny		
BAR650DSCP	171,5 x 72,4 x 120,7	137



Naczynie chłodzące

BAR650DSCP

Na zdjęciu z dwiema opcjonalnymi skrzynkami, szczegółowe informacje zawiera sekcja Pakiety i akcesoria przenośnych urządzeń CamBar.

System ekonomiczny BAR650 – Model w średnim rozmiarze do napełniania butelek, puszek i mieszania napojów

- Zawiera:**
- 1 szyna (7 butelek).
 - 1 zlew do lodu o pojemności 36,3 kg.
 - 1 pokrywa na zlew do lodu.
 - 1 zbiornik na brudną wodę.
 - 1 Paski ustalacza.
 - 4 kółka obrotowe o średnicy 15,24 cm, w tym 2 z hamulcem.
 - 1 osłona winylowa.

KOD	WYMIARY D x S x W	CIĘŻAR JEDN.
Standardowy		
BAR650	171,5 x 72,4 x 120,7 cm	78,5 kg
Ozdobny		
BAR650DS	171,5 x 72,4 x 120,7	100



BAR650DS

Na zdjęciu z dwiema opcjonalnymi skrzynkami, szczegółowe informacje zawiera sekcja Pakiety i akcesoria przenośnych urządzeń CamBar.

Economy System BAR540 – mały model do podawania butelek, puszek lub miksera

- Zawiera:**
- 1 szyna (5 butelek).
 - 1 zlew do lodu o pojemności 36,3 kg.
 - 4 kółka obrotowe o średnicy 12,7 cm, w tym 2 z hamulcem.
 - 1 osłona winylowa.

KOD	WYMIARY D x S x W	CIĘŻAR JEDN.
Standardowy		
BAR540	137,2 x 65,7 x 117,2 cm	53,1 kg
Ozdobny		
BAR540DS	137,2 x 65,7 x 117,2	56



BAR540DS

Dekoracyjne

tylko BAR540

670 Lada koloru węgla z czarną podstawą

671 podstawa granitowo szara z szarym łupkiem

672 podstawa granitowo piaskowa z ladą w kolorze kakao

WÓZKI NA LÓD Z PRZESUWNA POKRYWĄ

- Obudowa z polietylenu i gruba izolacja z pianki utrzymuje lód przez wiele dni.
- Sztuczna, odporna na wszelkie warunki atmosferyczne powierzchnia nie ulega pękaniu, wgniataniu, pęcznieniu, odpryskiwaniu, rdzewieniu lub stłuczeniu.
- Specjalna pokrywa przesuwa się wstecz i pod spód, redukując możliwość wzajemnego zanieczyszczenia potraw.
- Woda ścieka do studzienki z odpływem, lód pozostaje suchy i wolniej topnieje.
- Uchwyty we wnękach ułatwiają odnoszenie i przenoszenie.
- Wyroby z pochyłą przesuwaną pokrywą mieszczą się pod stołami przygotowania potraw/ gastronomicznymi oraz pod blatami.

Kolory: czarny (110), szaroniebieski (401), ciemno-brązowy (131), beżowo kawowy (157), granitowo-szary (191).

Wózki na lód z przesuwaną pokrywą SlidingLid ICS125L, ICS125L4S, ICS125LB są chronione patentem USA D 468,071 S. Pojemniki na lody SlidingLid ICS100L i ICS100L4S podlegają amerykańskim przepisom patentowym D 424,883.



PRODUKTY I KOLOR NA SKŁADZIE W MAGAZYNACH EUROPEJSKICH

ICS100L, ICS125L: (191)

Opis kółek

Dotyczy oznaczeń w tabeli. Wszystkie kółka samonastawne mają średnicę 12,7 cm.

A: 2 stałe, 2 skrętne, 1 z hamulcem

A1: 2 skrętne, 1 z hamulcem

B: 4 skrętne, 1 z hamulcem

C: 2 obrotowe, 1 z hamulcem, 2 kółka Easy Wheels 20,3 cm

D: 2 obrotowe, 1 z hamulcem, 2 kółka Easy Wheels 25,4 cm

E: 2 obrotowe, 1 z hamulcem, 2 kółka Easy Wheels 25,4 cm



ICS175LB
(Niski) pokazany z tylnymi większymi kółkami.



ICS125L
(niski)



ICS100L4S
(niski)

ICS100L
(niski)



ICS175T
(wysoki)



ICS175TB
(Wysoki) pokazany z tylnymi większymi kółkami.



ICS200TB
(Wysoki) pokazany z tylnymi większymi szerokimi kółkami.



KOD	NOŚNOŚĆ	WYMIARY D x S x W	TYP KÓŁEK
niski			
ICS100L	46 kg	57 x 77 x 73 cm	A1
ICS100L4S	46	57 x 77 x 73	B
ICS125L	57	58,5 x 80 x 74,5	A
ICS125LB	57	58,5 x 80 x 74,5	C
ICS175L	80	61 x 95,5 x 74,5	A
ICS175LB	80	61 x 95,5 x 74,5	D
wysoki			
ICS125T	57	58,5 x 80 x 88	A
ICS175T	80	58,5 x 86,5 x 95,5	A
ICS175TB	80	58,5 x 86,5 x 95,5	D
ICS200TB	91	58,5 x 86,5 x 100,5	E

Ilość w opakowaniu: 1



SYSTEM ZMYWANIA I PRZECHOWYWANIA

System „4 w 1” Camrack®

Camdollies®

Wózki Ciężarowe

Wózek na tace, Naczynia i Sztućce

Regulowany Wózek Serii S do Naczyń

ADC33 - Regulowany Wózek Na Naczynia

Wózki na tace i Naczynia, Regulowany Wózek do Naczyń

Pudła Cambox® do Sprzątania ze Stołów

Wózek Kelnerski i Wózek Pomocniczy KD

Wózki Kelnerskie



SYSTEM „4 W 1” CAMRACK®

System Camrack chroni naczynia szklane przed zabrudzeniem, eliminując konieczność ich ponownego mycia przed kolejnym użyciem.

Wydajne Mycie

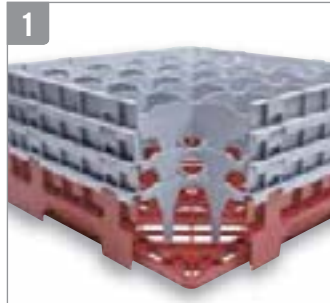

Otwarte przedziały wewnętrzne umożliwiają pełny obieg wody i detergentów i pozwalają na szybkie i dokładne suszenie.

Trwałe, polipropylenowe skrzynki Camrack są odporne na działanie środków chemicznych i wysokich temperatur do 93°C.

Przechowywanie w Odpowiednich Warunkach Sanitarnych



Zamknięte ścianki zewnętrzne zabezpieczają naczynia przed dotykiem, zanieczyszczeniami i niebezpieczeństwem uszkodzenia oraz chronią użytkowników przed skaleczeniami. Dzięki osłonie Camrack i wózkowi Camdolly system zapewnia właściwe zamknięcie. Szkło pozostaje czyste podczas przechowywania, aby naczynia trzeba było myć tylko raz.

Kontrola Zapasów



Różne kolory podstawowe skrzynek pozwalają wzrokowo sprawdzać ich rodzaj i zawartość. Dostępne w 10 kolorach.

Bezpieczny Transport w Odpowiednich Warunkach Sanitarnych



Skrzynki Camrack można transportować na dużych obszarach lub do innych lokalizacji na jednym pojedynczym wózku. Uchwyty oraz dopasowane boki zapewniają bezpieczne przechowywanie.

Uszczelnione pokrywki Camrack od góry i uszczelki Camdolly® od spodu.

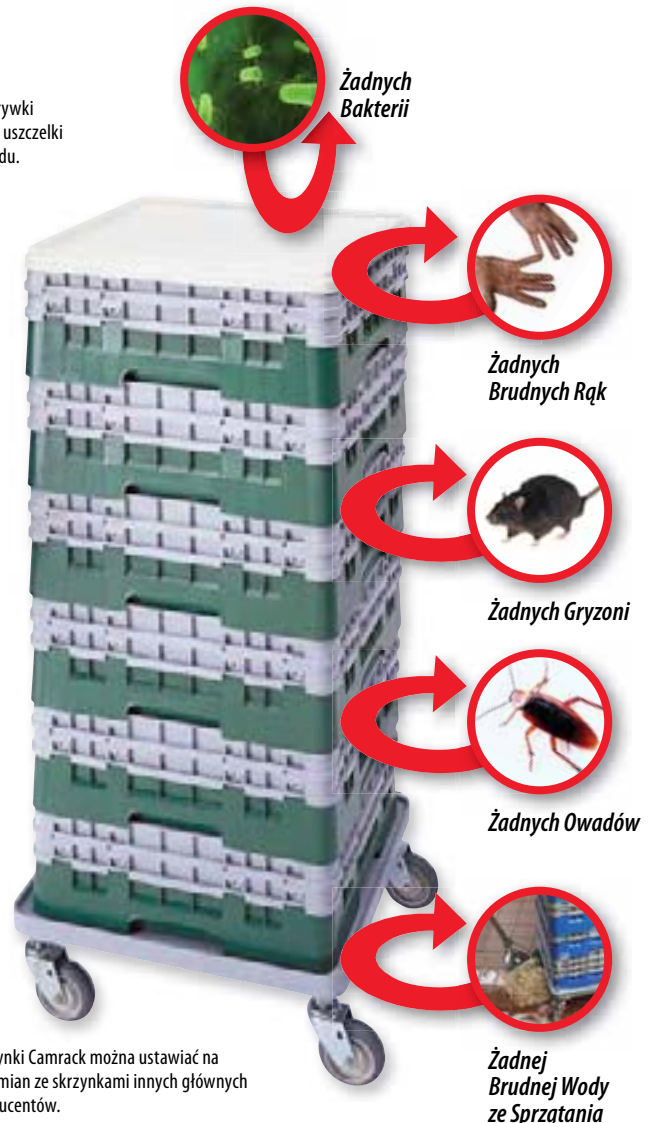

Skrzynki Camrack można ustawiać na przemian ze skrzynkami innych głównych producentów.



Opcje etykietowania zawartości obejmują jednobarwne tłoczenie na gorąco lub klipsy z nadrukiem.



Skrzynki Camrack są objęte co najmniej jednym z następujących patentów: Skrzynka na naczynia o pełnej podstawie D 412,607. Skrzynka na naczynia o połowie podstawy D 404,176. Rozszerzenie połówki skrzynek na naczynia D 400,321. Powiększone rozszerzenie skrzynek na naczynia D 399,614. Skrzynka na naczynia z rozszerzeniem: patent narzędziowy 5,934,486. Skrzynka na naczynia o podstawie z bolcami D 403,472.

PEŁNOWYMIAROWE SKRZYNKI CAMRACK® NA KIELISZKI I SZKLANKI

Te skrzynki całkowicie chronią delikatne i cenne kieliszki szklanki przez wszystkie fazy zmywania, przenoszenia, ustawiania, przechowywania i transportu.

Wybór właściwej skrzynki

1. Zmierzyć maksymalną średnicę kieliszków lub szklanek, aby określić liczbę przedziałów.
2. Zmierzyć maksymalną wysokość kieliszków lub szklanek do górnej krawędzi, aby określić wysokość przedziałów.

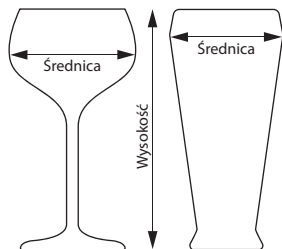

25S534

PRODUKTY I KOLORY NA SKŁADZIE W MAGAZYNACH EUROPEJSKICH

WSZYSTKIE SKRZYNKI CAMRACK: (110), (119), (151), (163), (167), (168), (184), (186), (414), (416)

Poradniki rozmiarowania produktów Camrack dostępne są na stronie www.cambro.com/mycamracks i w aplikacji Cambro.

9 PRZEDZIAŁÓW

14,9 cm

ŚREDNICA MAKSYMALNA



WYSOKOŚĆ MAKSYMALNA	9,2 cm	13,3 cm	17,4 cm	21,5 cm	25,7 cm	29,8 cm
KOD	9S318	9S434	9S638	9S800	9S958	9S1114
IL. W OP.	5	4	3	2	2	2
ZEWN. WYS. SKRZYNKI	14,3 cm	18,4 cm	22,5 cm	26,7 cm	30,8 cm	34,9 cm

16 PRZEDZIAŁÓW

11,11 cm

ŚREDNICA MAKSYMALNA

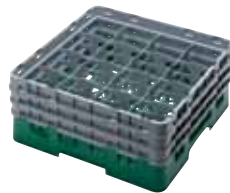

WYSOKOŚĆ MAKSYMALNA	9,2 cm	11,4 cm	13,3 cm	15,5 cm	17,4 cm	19,6 cm
KOD	16S318	16S418**	16S434	16S534**	16S638	16S738**
IL. W OP.	5	5	4	4	3	3
ZEWN. WYS. SKRZYNKI	14,3 cm	14,3 cm	18,4 cm	18,4 cm	22,5 cm	22,5 cm
WYSOKOŚĆ MAKSYMALNA	21,5 cm	23,8 cm	25,7 cm	27,9 cm	29,8 cm	32 cm
KOD	16S800	16S900**	16S958	16S1058**	16S1114	16S1214**
IL. W OP.	2	2	2	2	2	2
ZEWN. WYS. SKRZYNKI	26,7 cm	26,7 cm	30,8 cm	30,8 cm	34,9 cm	34,9 cm

Podstawowe kolory skrzynek:



czarny



zielony leśny



miękki szary



czerwony



brązowy



Niebieski



beżowy



granatowy



zielono-niebieski



żurawinowy

Kolor rozszerzenia: miękki szary (151). **Brak możliwości dodawania rozszerzeń. Dostępna personalizacja Patrz strona personalizacji i kodów barwnych Camrack. Po próbki kolorów prosimy zadzwonić do przedstawiciela handlowego. W sprawie zamówień specjalnych prosimy się zwracać do dział obsługi klienta.

PEŁNOWYMIAROWE SKRZYŃKI CAMRACK® NA KIELISZKI I SZKLANKI

Dopasuj szklanki do skrzynki na stronie www.cambro.com/Reference_Guides.

9,84 cm
ŚREDNICA MAKSYMALNA



20 PRZEDZIAŁÓW

WYSOKOŚĆ MAKSYMALNA	9,2 cm	11,4 cm	13,3 cm	15,5 cm	17,4 cm	19,6 cm
KOD	20S318	20S418**	20S434	20S534**	20S638	20S738**
IL. W OP.	5	5	4	4	3	3
ZEWN. WYS. SKRZYŃKI	14,3 cm	14,3 cm	18,4 cm	18,4 cm	22,5 cm	22,5 cm
WYSOKOŚĆ MAKSYMALNA	21,5 cm	23,8 cm	25,7 cm	27,9 cm	29,8 cm	32 cm
KOD	20S800	20S900**	20S958	20S1058**	20S1114	20S1214**
IL. W OP.	2	2	2	2	2	2
ZEWN. WYS. SKRZYŃKI	26,7 cm	26,7 cm	30,8 cm	30,8 cm	34,9 cm	34,9 cm

**PRZEDZIAŁÓW Genişleticileri eklenemez.

8,7 cm
ŚREDNICA MAKSYMALNA



25 PRZEDZIAŁÓW

WYSOKOŚĆ MAKSYMALNA	9,2 cm	11,4 cm	13,3 cm	15,5 cm	17,4 cm	19,6 cm
KOD	25S318	25S418**	25S434	25S534**	25S638	25S738**
IL. W OP.	5	5	4	4	3	3
ZEWN. WYS. SKRZYŃKI	14,3 cm	14,3 cm	18,4 cm	18,4 cm	22,5 cm	22,5 cm
WYSOKOŚĆ MAKSYMALNA	21,5 cm	23,8 cm	25,7 cm	27,9 cm	29,8 cm	32 cm
KOD	25S800	25S900**	25S958	25S1058**	25S1114	25S1214**
IL. W OP.	2	2	2	2	2	2
ZEWN. WYS. SKRZYŃKI	26,7 cm	26,7 cm	30,8 cm	30,8 cm	34,9 cm	34,9 cm

**PRZEDZIAŁÓW Genişleticileri eklenemez.

7,94 cm
ŚREDNICA MAKSYMALNA



30 PRZEDZIAŁÓW

WYSOKOŚĆ MAKSYMALNA	9,2 cm	13,3 cm	17,4 cm	21,5 cm	25,7 cm	29,8 cm
KOD	30S318	30S434	30S638	30S800	30S958	30S1114
IL. W OP.	5	4	3	2	2	2
ZEWN. WYS. SKRZYŃKI	14,3 cm	18,4 cm	22,5 cm	26,7 cm	30,8 cm	34,9 cm

PRODUKTY I KOLORY NA SKŁADZIE W
MAGAZYNACH EUROPEJSKICH

WSZYSTKIE SKRZYŃKI CAMRACK: (110), (119), (151), (163), (167), (168), (184), (186), (414), (416)

PEŁNOWYMIAROWE SKRZYNKI CAMRACK® NA KIELISZKI I SZKLANKI

7,3 cm
ŚREDNICA MAKSYMALNA



36 PRZEDZIAŁÓW

WYSOKOŚĆ MAKSYMALNA	9,2 cm	11,4 cm	13,3 cm	15,5 cm	17,4 cm	19,6 cm
KOD	36S318	36S418**	36S434	36S534**	36S638	36S738**
IL. W OP.	5	5	4	4	3	3
ZEWN. WYS. SKRZYNKI	14,3 cm	14,3 cm	18,4 cm	18,4 cm	22,5 cm	22,5 cm
WYSOKOŚĆ MAKSYMALNA	21,5 cm	23,8 cm	25,7 cm	27,9 cm	29,8 cm	32 cm
KOD	36S800	36S900**	36S958	36S1058**	36S1114	36S1214**
IL. W OP.	2	2	2	2	2	2
ZEWN. WYS. SKRZYNKI	26,7 cm	26,7 cm	30,8 cm	30,8 cm	34,9 cm	34,9 cm

6,2 cm
ŚREDNICA MAKSYMALNA



49 PRZEDZIAŁÓW

WYSOKOŚĆ MAKSYMALNA	9,2 cm	13,3 cm	17,4 cm	21,5 cm	25,7 cm	29,8 cm
KOD	49S318	49S434	49S638	49S800	49S958	49S1114
IL. W OP.	5	4	3	2	2	2
ZEWN. WYS. SKRZYNKI	14,3 cm	18,4 cm	22,5 cm	26,7 cm	30,8 cm	34,9 cm

PRODUKTY I KOLORY NA SKŁADZIEW MAGAZYNACH EUROPEJSKICH

WSZYSTKIE SKRZYNKI CAMRACK: (110), (119), (151), (163), (167), (168), (184), (186), (414), (416)



Podstawowe kolory skrzynek:



110
czarny



119
zielony leśny



151
miękki szary



163
czerwony



167
brązowy



168
Niebieski



184
beżowy



186
granatowy



414
zielono-niebieski



416
żurawinowy

Kolor rozszerzenia: miękki szary (151). **Brak możliwości dodawania rozszerzeń. Dostępna personalizacja Patrz strona personalizacji i kodów barwnych Camrack. Po próbki kolorów prosimy zadzwonić do przedstawiciela handlowego. W sprawie zamówień specjalnych prosimy się zwracać do dział obsługi klienta.

STELAŻE WIELKOŚCI 1/2 CAMRACK® NA KIELISZKI I KUFLE

- Bardzo przydane do przenoszenia mniejszych ciężarów i do przechowywania naczyń do picia w ciasnej przestrzeni.
- Idealne do małych zmywarek do szkła pod ladą.

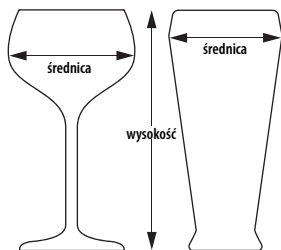

10HS434

Dopasuj szklanki do skrzynki na stronie www.cambro.com/Reference_Guides.

10,3 cm

ŚREDNICA MAKSYMALNA



8 PRZEDZIAŁÓW

WYSOKOŚĆ MAKSYMALNA	9,2 cm	13,3 cm	17,4 cm	21,5 cm	25,7 cm	29,8 cm
KOD	8HS318	8HS434	8HS638	8HS800	8HS958	8HS1114
IL. W OP.	5	4	3	2	2	2
WYS. SKRZYNKI	14,3 cm	18,4 cm	22,5 cm	26,7 cm	30,8 cm	34,9 cm

8,7 cm

ŚREDNICA MAKSYMALNA



10 PRZEDZIAŁÓW

WYSOKOŚĆ MAKSYMALNA	9,2 cm	13,3 cm	17,4 cm	21,5 cm	25,7 cm	29,8 cm
KOD	10HS318	10HS434	10HS638	10HS800	10HS958	10HS1114
IL. W OP.	5	4	3	2	2	2
WYS. SKRZYNKI	14,3 cm	18,4 cm	22,5 cm	26,7 cm	30,8 cm	34,9 cm

7,3 cm

ŚREDNICA MAKSYMALNA



17 PRZEDZIAŁÓW

WYSOKOŚĆ MAKSYMALNA	9,2 cm	13,3 cm	17,4 cm	21,5 cm	25,7 cm	29,8 cm
KOD	17HS318	17HS434	17HS638	17HS800	17HS958	17HS1114
IL. W OP.	5	4	3	2	2	2
WYS. SKRZYNKI	14,3 cm	18,4 cm	22,5 cm	26,7 cm	30,8 cm	34,9 cm

Podstawowe kolory skrzynek:



zielony leśny



miękki szary

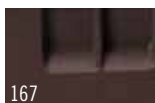

brązowy

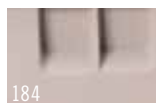

beżowy



granatowy



żurawinowy

Kolor rozszerzenia: miękki szary (151). Dostępna personalizacja Patrz strona personalizacji i kodów barwnych Camrack. Po próbki kolorów prosimy zadzwonić do przedstawiciela handlowego. W sprawie zamówień specjalnych prosimy się zwracać do dział obsługi klienta.

STELAŻE CAMRACK® PEŁNOWYMIAROWE I POŁÓWKOWE NA FILIŻANKI

- Uchylna konstrukcja pozwala odprowadzić wodę z kubków lub filiżanek dla szybkiego i sanitarnego suszenia.

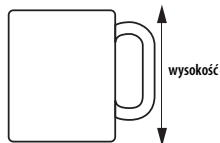

16C414

PRODUKTY I KOLORY NA SKŁADZIE W MAGAZYNACH EUROPEJSKICH

16C258, 16C414, 16C578, 20C258, 20C414: (151)

11,1 x 10,95 cm

WYMIARY PRZEGRÓDEK



16 PRZEDZIAŁÓW

	WYSOKOŚĆ MAKSYMALNA	6,6 cm	10,7 cm	14,9 cm
KOD		16C258	16C414	16C578
IL. W OP.		6	5	4
WYS. SKRZYNKI		10,1 cm	14,3 cm	18,4 cm

11,1 x 8,73 cm

WYMIARY PRZEGRÓDEK



20 PRZEDZIAŁÓW

	WYSOKOŚĆ MAKSYMALNA	6,6 cm	10,7 cm
KOD		20C258	20C414
IL. W OP.		6	5
WYS. SKRZYNKI		10,1 cm	14,3 cm



10,4 x 11,1 cm

WYMIARY PRZEGRÓDEK



8 PRZEDZIAŁÓW

	WYSOKOŚĆ MAKSYMALNA	6,6 cm	10,7 cm
KOD		8HC258	8HC414
IL. W OP.		6	5
WYS. SKRZYNKI		10,1 cm	14,3 cm

10,4 x 8,73 cm

WYMIARY PRZEGRÓDEK



10 PRZEDZIAŁÓW

	WYSOKOŚĆ MAKSYMALNA	6,6 cm	10,7 cm
KOD		10HC258	10HC414
IL. W OP.		6	5
WYS. SKRZYNKI		10,1 cm	14,3 cm

Pojemniki na szklanki i filiżanki

Kolor: beżowy (133).



- Podwyższone żebrowanie dla łatwego odpływu i suszenia.
- Mieści 20 szklanek lub 12 kubków na jedną warstwę.



Maks. śr. wewn. szklanki:
GK2000: 6,6 cm

Maks. śr. wewn. filiżanki:
KK1200: 7,4 cm

KOD	WYMIARY	IL. W OP.
Skrzynka na szklanki GK2000 (Regal)	35,6 x 45,7 cm	12
Skrzynka na filiżanki KK1200 (Regal)	35,4 x 45,4	12

Kolor skrzynek: miękki szary (151). Kolor rozszerzenia: miękki szary (151).
Dostępna personalizacja Patrz strona personalizacji i kodów barwnych Camrack.

AKCESORIA CAMRACK®

Pokrywa Camrack i wózek Camdolly®

- Stosować do przykrywania i ochrony pełnej wielkości skrzynek na naczynia Camrack wypełnionych czystymi naczyniami.
- Stosując z wózkiem Camdolly, stwarza przenośny sanitarny system magazynowy chroniący zawartość, gdy nie jest użytkowana.

- Eliminuje konieczność stosowania marnujących się plastikowych płacht lub winylowych pokrowców.



PRODUKTY I KOLORY NA SKŁADZIE W MAGAZYNACH EUROPEJSKICH

DCR2020: (180)
CDR2020, CDR2020H: (151)

POKRYWA NA KOSZ

KOD	DRC2020
WYMIARY ZEWNĘTRZNE	50 x 50 x 2,4 cm

Ilość w opakowaniu: 1 Kolor: Jasno Szary (180).

CAMDOLLY

CAMDOLLY Z UCHWYTEM

KOD	CDR2020	CDR2020H
WYMIARY WEWNĘTRZNE	53 x 53 cm	53 x 53 cm
WYMIARY ZEWNĘTRZNE	54,5 x 54,5 x 20,5 cm	54,5 x 59,5 x 94 cm
NOŚNOŚĆ	159 kg	159 kg

Ilość w opakowaniu: 1 Kolor: Miękki Szary (151). Kółka: kółka 10 cm, 4 obrotowe, bez hamulca.

Zestaw do wsypywania lodu Camrack IceExpress

- Radykalnie skraca czas przygotowania przyjęcia.
- Można jednorazowo napelnić lodem 25 szklanek.

- Zmniejsza ilość stłuczek i ryzyko wzajemnego zanieczyszczenia.
- Lód wpada bezpośrednio do szklanek, bez rozsypania i rozlewania.

KOD	WYMIARY ZEWNĘTRZNE
255WGF	50,8 x 50,8 x 3,18 cm

Ilość w opakowaniu: 1 Kolor: Czarny (110).



WYBÓR WŁAŚCIWEGO KOSZA CAMRACK

Wybór właściwego kosza Camrack

Cambro oferuje wiele sposobów szybkiego znalezienia właściwego kosza Camrack.

1. www.cambro.com/mycamracks

Aby szybko znaleźć właściwą skrzynkę Camrack, odwiedź stronę www.cambro.com/mycamracks. Wybierz mierzone elementy, wprowadź wymiary i ilość, a na stronie pojawi się właściwa skrzynka Camrack.

2. Katalog Cambro

Na końcu tego rozdziału znajduje się wygodny poradnik pokazujący wielkość kieliszków i szklanek.

3. Przedstawiciele sprzedaży Cambro

Prosimy skontaktować się z lokalnym przedstawicielem Cambro który zorientuje

się w aktualnym stosowanym systemie obiegu naczyń i pomoże Państwu dostosować kosze Camrack, wózki i pokrywy do posiadanych szklanek i naczyń. Aby znaleźć miejscowego przedstawiciela, prosimy zajrzeć na koniec katalogu, odwiedzić www.cambro.com lub zatelefonować do Obsługi Klientów Cambro pod nr 49-7022-90-100-0.

4. Prosimy przysłać próbkę szkła do Cambro.

C.E.L. Customer Service.
Kelterstrasse 51
72669 Unterensingen, Germany.

Prosimy koniecznie załączyć kompletne informacje dotyczące kontaktu i określić czy potrzebne są kosze Camrack pełnej czy połówkowej wielkości.

Wybór właściwej skrzynki Camrack:

1. Zmierz maksymalną średnicę kieliszka lub szklanki, aby określić liczbę przedziałów.
2. Zmierz maksymalną wysokość kieliszka lub szklanki do jego górnej krawędzi, aby określić wysokość przedziałów.

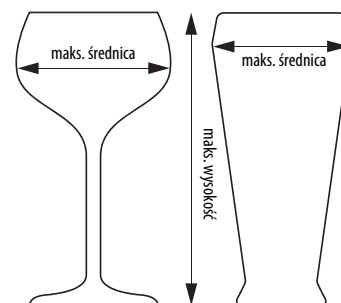

Pobierz Aplikację Cambro:

Znajdź odpowiednią Camrack do swojego szkła podając wysokość i maksymalną średnicę naczynia szklanego.



STELAŻE CAMRACK®

- Na garnki, naczynia, miski i duże przybory do przygotowywania, podawania i prezentowania potraw.
- Stelaże 1/2 przydają się do składowania przedmiotów na stanowiskach kelnerskich.

PRODUKTY I KOLORY NA SKŁADZIE W MAGAZYNACH EUROPEJSKICH

BR258, BR414, BR578, BR712: (110), (119), (151), (163), (184), (167), (168), (186), (414), (416)
CRPHDG2878: (000)



BR578

KOSZE PODSTAWOWE PEŁNEJ WIELKOŚCI

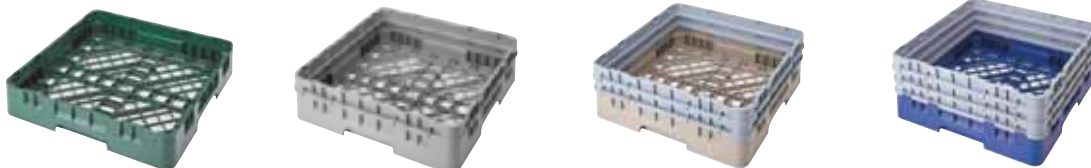

	KOSZE PODSTAWOWA 1/1	Z JEDNYM PRZEDŁUŻACZEM	Z 2 PRZEDŁUŻACZAMI	Z 3 PRZEDŁUŻACZAMI
KOD	BR258	BR414	BR578	BR712
WYSOKOŚĆ WEWNĘTRZNA	8,3 cm	12,4 cm	16,5 cm	20,6 cm
WYSOKOŚĆ ZEWNĘTRZNA	10,1 cm	14,3 cm	18,4 cm	22,5 cm
IL. W OP.	6	5	4	3

KOSZE PODSTAWOWE POŁOWA WIELKOŚCI



	KOSZE PODSTAWOWE 1/2	Z JEDNYM PRZEDŁUŻACZEM	Z 2 PRZEDŁUŻACZAMI	Z 3 PRZEDŁUŻACZAMI
KOD	HBR258	HBR414	HBR578	HBR712
WYSOKOŚĆ WEWNĘTRZNA	8,3 cm	12,4 cm	16,5 cm	20,6 cm
WYSOKOŚĆ ZEWNĘTRZNA	10,1 cm	14,3 cm	18,4 cm	22,5 cm
IL. W OP.	6	5	4	3

Kratka zabezpieczająca

Przytrzymuje małe lekkie naczynia na miejscu podczas zmywania. Jedna skrzynka podstawowa pełnej wielkości Camrack.



CRPHDG2878

PEŁNOWYMIAROWA SKRZYŃKA

KOD	CRPHDG2878
Ilość w opakowaniu: 6	Kolor: szary (000).

Podstawowe kolory skrzynek:

110	119	151	163	167	168	184	186	414	416
czarny*	zielony leśny	miękki szary	czerwony*	brązowy	Niebieski*	beżowy	granatowy	zielono-niebieski*	żurawinowy

*Tylko pełny rozmiar. Kolor rozszerzenia: miękki szary (151). Dostępna personalizacja Patrz strona personalizacji i kodów barwnych Camrack. Po próbki kolorów prosimy zadzwonić do przedstawiciela handlowego. W sprawie zamówień specjalnych prosimy się zwracać do dział obsługi klienta.

KOSZE CAMRACK® PEŁNEJ WIELKOŚCI Z KOŁKAMI I DO TAC

Standardowy kosz kołkowy 9 x 9

- Przeznaczony na różnej wielkości talerze, miski, tace i pokrywki.
- Standardowy kosz kołkowy mieści:
 - osiemnaście talerzy 25,4 cm
 - dwanaście talerzy 30,5 cm
 - dwadzieścia siedem talerzy 19 cm
 - lub
 - dziewięć tac 36 x 46 cm.

Kosz kołkowy 5 x 9

- Mieści standardowe talerze w jednym kierunku lub talerze głębokie, miski i pokrywki w drugim kierunku.
- Pięć konfiguracji mieści do 10 misek, talerzy głębokich, półmisek lub pokryw 25,4 cm.

- Dziewięć konfiguracji mieści:
 - osiemnaście talerzy 25,4 cm
 - dwanaście talerzy 30,5 cm
 - dwadzieścia siedem talerzy 19 cm
 - lub
 - dziewięć tac 36 x 46 cm.

Otwarty kosz na tace

- Mieści tace stołówkowe lub naczynia płaskie pełnej wielkości.
- Otwarte z jednej strony dla łatwego wkładania i wyjmowania tac wszelkich długości.
- Mieści dziewięć tac ustawionych pionowo.

PRODUKTY I KOLORY NA SKŁADZIE W
MAGAZYNACH EUROPEJSKICH

PR59314, PR59500, PR314, OETR314: (151)



KOSZ KOŁKOWY
9 X 9

KOSZ KOŁKOWY 9 X 9
Z 1 PRZEDŁUŻACZEM

KOSZ KOŁKOWY
5 X 9

KOSZ KOŁKOWY 5 X 9
Z 1 PRZEDŁUŻACZEM

SKRZYŃKA NA TACE
OTWARTA Z BOKU

KOD	PR314	PR500	PR59314	PR59500	OETR314*
WYSOKOŚĆ WEWNĘTRZNA	8,3 cm	12,4 cm	8,3 cm	12,4 cm	8,3 cm
WYSOKOŚĆ ZEWNĘTRZNA	10,1 cm	14,3 cm	10,1 cm	14,3 cm	10,1 cm
IL. W OP.	6	5	6	5	6

Kolor: miękki szary (151). Kolor rozszerzenia: miękki szary (151). Dostępna personalizacja Patrz strona personalizacji i kodów barwnych Camrack. Po próbki kolorów prosimy zadzwonić do przedstawiciela handlowego. W sprawie zamówień specjalnych prosimy się zwracać do dział obsługi klienta. *Nie można dostawiać przedłużaczy.

STELAŻE CAMRACK PEŁNOWYMIAROWE I POŁÓWKOWE NA SZTUŦCE I CYLINDER

- Koszyk z 8 przedziałami pasuje do stojaka pełnej wielkości lub 1/2. Drućiane uchwyty składają się dla ułatwienia przechowywania.
- Puszka na sztućce pasuje do skrzynki pełnowymiarowych Camrack z 9 przegródkami i do wózka Cambro na tace i naczynia model TDCR12.

PRODUKTY I KOLORY NA SKŁADZIE W
MAGAZYNACH EUROPEJSKICH

FR258, 8FB434, 8FBNH434: (151)

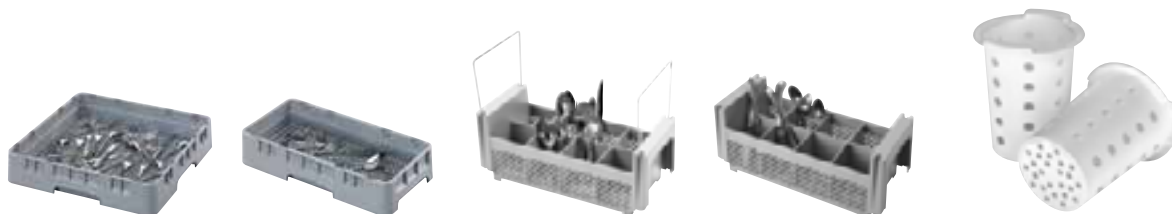

KOSZ NA SZTUŦCE
PEŁNY WYMIAR

KOSZ POŁÓWKOWA
NA SZTUŦCE

KOSZYK NA SZTUŦCE
8 PRZEDZIAŁÓW 1/2

KOSZYK NA SZTUŦCE
8 PRZEDZIAŁÓW 1/2

CYLINDER
NA SZTUŦCE

KOD	FR258	HFR258	8FB434* z uchwytami	8FBNH434* bez uchwytów	FWC56
WYSOKOŚĆ WEWNĘTRZNA	6,7 cm	6,7 cm	12 cm	12 cm	szerokość 11,4 cm
WYSOKOŚĆ ZEWNĘTRZNA	10,1 cm	10,1 cm	18,4 cm	18,4 cm	wysokość 14 cm
IL. W OP.	6	6	6	6	12

Kolor: miękki szary (151). Kolor rozszerzenia: miękki szary (151). Kolor cylindra na sztućce: biały (148). Dostępna personalizacja Patrz strona personalizacji i kodów barwnych Camrack. Po próbki kolorów prosimy zadzwonić do przedstawiciela handlowego. W sprawie zamówień specjalnych prosimy się zwracać do dział obsługi klienta. *Nie można dostawiać przedłużaczy.

SYSTEM KOMPONENTÓW CAMRACK®

System Camrack pozwala dobierać i zamawiać rozmaite komponenty w miarę zmieniających się potrzeb. Przedstawiciel sprzedaży lub dział obsługi klientów Cambro udzieli porad w sprawie zamówień specjalnych i instrukcji montażu. System komponentów Camrack.

Do wyboru:

1. Pełny asortyment katalogowy zmontowanych, gotowych do użytku skrzynek Camrack.
2. Camraki do specjalnych potrzeb zbudowane na zamówienie.
3. Poszczególne komponenty camracków dla dystrybutorów na skład i do budowy skrzynek w miarę potrzeby.

Podstawowe kolory skrzynek:

zielony leśny (119), miękki szary (151), brązowy (167), beżowy (184), granatowy (186), żurawinowy (416), czarny (110)*, czerwony (163)*, niebieski (168)*, zielono-niebieski (414)*.

Podstawowy kolor skrzynek na filizanki:

miękki szary (151).

Kolor rozszerzenia: miękki szary (151).

Dostępna personalizacja.

Kosze pełnowymiarowe są chronione patentem amerykańskim D 412,607.

Kosze półwymiarowe są chronione patentem amerykańskim D 404,176.

*Tylko pełny rozmiar.

PRODUKTY I KOLORY NA SKŁADZIE W MAGAZYNACH EUROPEJSKICH

9E1, 9E2, 16E1, 16E2, 16E4, 16E5, 20E2, 20GE1, 20GE2, 20GE4, 20GE5, 25E1, 25E2, 25E4, 25E5, 30GE1, 30GE2, 36E1, 36E2, 36E4, 36E5, 49E1, 49E2, 16C258, 20C258: (151)
BR258: (110), (119), (151), (163), (184), (167), (168), (186), (414), (416)
E3: (151)

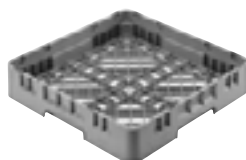

BR = kosz pełnowymiarowy



HBR = losze półwymiarowy

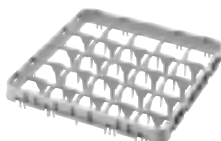

E1 = Nadstawka pełnowymiarowa wysoka dzielone

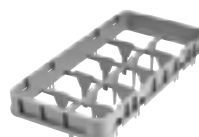

HE1 = Nadstawka półwymiarowa wysoka dzielone

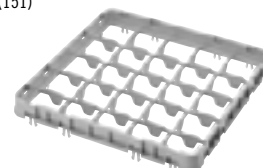

E2 = Nadstawka pełnowymiarowa niska dzielone



HE2 = Nadstawka półwymiarowa niska dzielone

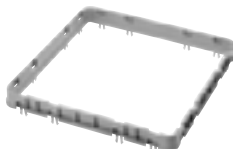

E3 = Nadstawka pełnowymiarowa otwarta

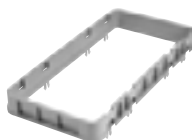

HE3 = Nadstawka półwymiarowa otwarta

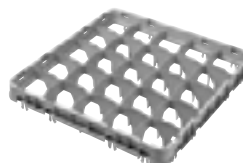

E4 = Nadstawka pełnowymiarowa wysoka dzielone na sztućce

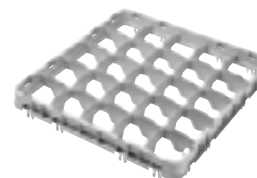

E5 = Nadstawka pełnowymiarowa niska dzielone na sztućce

E4 i E5 można łączyć tylko z nadstawkami E3.

KOMPONENTY CAMRACK

KOD	OPIS	WYMIARY ZEWNĘTRZNE	PRZEDZIAŁÓW	WYSOKOŚĆ WEWN. KOSZA	IL. W OP.
Kosze uniwersalne pełnowymiarowe					
BR258*	Kosz pełnowymiarowa	500 x 500 x 101 mm	457 x 457 mm	67 mm	6
Kosze półwymiarowe					
HBR258	Kosz półwymiarowa	500 x 250 x 101	464 x 213	67	6
Kosze pełnowymiarowe na filizanki					
16C258	Pełnowymiarowy kosz na 16 kubków	500 x 500 x 101	111 x 111	67	6
20C258	Pełnowymiarowy kosz na 20 kubków	500 x 500 x 101	111 x 89	67	6
Kosze półwymiarowe na filizanki					
8HC258	Półwymiarowy kosz na 8 kubków	500 x 250 x 101	105 x 113	67	6
10HC258	Półwymiarowy kosz na 10 kubków	500 x 250 x 101	105 x 89	67	6
Pełnowymiarowe nadstawki wysokie dzielone – E1 i GE1					
9E1	Nadstawka 1/1 wysoka, 9 przegródek	499 x 499 x 51	150 x 150	41	12
16E1	Nadstawka 1/1 wysoka, 16 przegródek	499 x 499 x 51	111 x 111	41	12
20GE1	Nadstawka 1/1 wysoka, 20 przegródek	499 x 499 x 51	98 x 98	41	12
25E1	Nadstawka 1/1 wysoka, 25 przegródek	499 x 499 x 51	89 x 89	41	12
30GE1	Nadstawka 1/1 wysoka, 30 przegródek	499 x 499 x 51	79 x 79	41	12
36E1	Nadstawka 1/1 wysoka, 36 przegródek	499 x 499 x 51	73 x 73	41	12
49E1	Nadstawka 1/1 wysoka, 49 przegródek	499 x 499 x 51	62 x 62	41	12

SYSTEM KOMPONENTÓW CAMRACK®

KOD	OPIS	WYMIARY ZEWNĘTRZNE	PRZEDZIAŁÓW	WYSOKOŚĆ WEWN. KOSZA	IL. W OP.
Półwymiarowe nadstawki niskie dzielone – E2 i GE2					
9E2	Nadstawka 1/2 niska, 9 przegródek	499 x 499 x 51 mm	150 x 150 mm	41 mm	12
16E2	Nadstawka 1/2 niska, 16 przegródek	499 x 499 x 51	111 x 111	41	12
20E2	Nadstawka półwymiarowa niska, 20 przegródek (tylko na filiżanki)	499 x 499 x 51	111 x 89	41	12
20GE2	Nadstawka 1/2 niska, 20 przegródek	499 x 499 x 51	98 x 98	41	12
25E2	Nadstawka 1/2 niska, 25 przegródek	499 x 499 x 51	89 x 89	41	12
30GE2	Nadstawka 1/2 niska, 30 przegródek	499 x 499 x 51	79 x 79	41	12
36E2	Nadstawka 1/2 niska, 36 przegródek	499 x 499 x 51	73 x 73	41	12
49E2	Nadstawka 1/2 niska, 49 przegródek	499 x 499 x 51	62 x 62	41	12
Nadstawka pełnowymiarowa otwarta – E3					
E3	E3 Nadstawka pełnowymiarowa otwarta	499 x 499 x 51	457 x 457	41	12
Pełnowymiarowe Nadstawki Wysokie Dzielone – E4					
16E4	Nadstawka 1/1 wysoka, 16 przegródek	499 x 499 x 51	111 x 111	41	12
20GE4	Nadstawka pełnowymiarowa, 20 przegródek	499 x 499 x 51	98 x 98	41	12
25E4	Nadstawka pełnowymiarowa, 25 przegródek	499 x 499 x 51	89 x 89	41	12
36E4	Nadstawka pełnowymiarowa, 36 przegródek	499 x 499 x 51	73 x 73	41	12
Pełnowymiarowe nadstawki niskie dzielone – E5					
16E5	Nadstawka półwymiarowa, 16 przegródek	499 x 499 x 51	111 x 111	41	12
20GE5	Nadstawka półwymiarowa, 20 przegródek	499 x 499 x 51	98 x 98	41	12
25E5	Nadstawka półwymiarowa, 25 przegródek	499 x 499 x 51	89 x 89	41	12
36E5	Nadstawka półwymiarowa, 36 przegródek	499 x 499 x 51	73 x 73	41	12
Półwymiarowe nadstawki wysokie dzielone – HE1					
8HE1	Nadstawka wysoka, 8 przegródek	502 x 252 x 51	105 x 113	41	12
10HE1	Nadstawka wysoka, 10 przegródek	502 x 252 x 51	105 x 89	41	12
17HE1	Nadstawka wysoka, 17 przegródek	502 x 252 x 51	74 diameter	41	12
Półwymiarowe nadstawki niskie dzielone – HE2					
8HE2	Nadstawka niska, 8 przegródek	502 x 252 x 51	105 x 113	41	12
10HE2	Nadstawka niska, 10 przegródek	502 x 252 x 51	105 x 89	41	12
17HE2	Nadstawka niska, 17 przegródek	502 x 252 x 51	74 diameter	41	12
Nadstawka półwymiarowa otwarta – HE3					
HE3	Nadstawka otwarta	502 x 252 x 51	464 x 213	41	12

Podstawowe kolory koszy: zielony leśny (119), miękki szary (151), brązowy (167), beżowy (184), granatowy (186), żurawinowy (416), czarny (110)*, czerwony (163)*, Niebieski (168)*, zielono-niebieski (414)*. Podstawowy kolor koszy na filiżanki: miękki szary (151). Kolor nadstawek: miękki szary (151) *Kolor dostępny tylko w wersji pełnowymiarowej. Wszystkie nadstawy są dostępne w kolorze miękim szarym (151). Wszystkie zmontowane fabrycznie kosze są dostarczane z nadstawami w kolorze miękim szarym (151). Kolor koszy PlateSafe: Szary (000).

PRODUKTY I KOLORY NA SKŁADZIE W MAGAZYNACH EUROPEJSKICH

9E1, 9E2, 16E1, 16E2, 16E4, 16E5, 20E2, 20GE1, 20GE2, 20GE4, 20GE5, 25E1, 25E2, 25E4, 25E5, 30GE1, 30GE2, 36E1, 36E2, 36E4, 36E5, 49E1, 49E2, 16C258, 20C258: (151)
BR258: (110), (119), (151), (163), (184), (167), (168), (186), (414), (416)
E3: (151)



PERSONALIZACJA CAMRACKÓW

Koszki Camrack można personalizować w celu oznaczenia zawartości na potrzeby kontroli zapasów i selekcji.

Można także dodać tłoczone na gorąco logo, informacje lub standardowe symbole i/lub opisy po obydwu stronach koszy.



KOLOR NADRUKU – BIAŁY

JAK ZAMÓWIĆ PRÓBKĘ

- Należy się skontaktować z miejscowym przedstawicielem Cambro i złożyć zamówienie na próbkę.
- Wybrać wielkość, nr katalogowy i kolor kosza. Kolor nadruku – tylko biały.
- Wybrać: A) nadruk na gorąco lub B) tabliczkę Camrack.
- Określić miejsce nadruku lub tabliczki na koszu. Maksymalna wielkość nadruku wynosi 102 szer. x 31,7 mm wys. Maksymalna grubość nadrukowanej litery lub znaku graficznego nie może przekraczać 102 mm szerokości.
- Do nadruków gorących na zamówienie (A) należy dostarczyć projekt graficzny w formacie cyfrowym. Zamówienie na próbkę trzeba złożyć PRZED wysłaniem wzoru. Jeżeli wzór jest niekompletny, dostępne są usługi graficzne za **za godzinę.
- Nadesłanie wzoru**
Wzór należy przysłać pocztą elektroniczną do przedstawiciela Cambro lub bezpośrednio do Cambro na

OPŁATY ZA PERSONALIZACJĘ

- Opłata za płytę drukarską **za wytłok gorący na zamówienie
- Opłata za ustawienie do druku: **
- Opłata za próbkę: **
- Opłata za nadruk **za każdą stronę, maksimum 2 strony

TABLICZKI

Kubki lub Talerze **za sztukę

**skontaktuj się z przedstawicielem Cambro do wyceny.

Alternatywnie można zamówić klipsy z nadrukiem. Podczas montażu fabrycznego można dodać maksymalnie 4 klipsy Camrack, co wymaga dodania co najmniej jednej nadstawy.

- adres letsgetpersonal@cambro.com.
Umieścić nazwę znaku graficznego w tytule i podać swoje dane kontaktowe.
Rozmiary pliku: wielkość reprodukcji 100%, rozdzielczość 300dpi.
Typ pliku: Adobe® Illustrator®, Photoshop®.
Format pliku: jpeg, tiff, eps.
Można też wysłać oryginalny projekt pocztą na adres:
CEL - Attn: C.E.L. Customer Service.
Kelterstrasse 51
72669 Unterensingen, Germany.
- Pytania w sprawie wzorów?**
Tel: (49)7022-90-100-0;
Tel. w Irlandii: 1800 509 046;
Tel. w Irlandii Płn. i w W. Brytanii: 0800 587 0057 lub
faks: (49)7022-90-100-19.

- Zatwierdzenie próbki**
Przed przystąpieniem do wykonania zamówienia należy przysłać podpisane zatwierdzenie próbki faksem do działu obsługi klienta Cambro. Formularz jest załączony do każdej próbki.

STANDARDOWE ZNAKI WSKAZUJĄCE GORĄCĄ POWIERZCHNIĘ I/LUB OPISY

Krok 1. Wybierz symbol i odpowiednią literę.

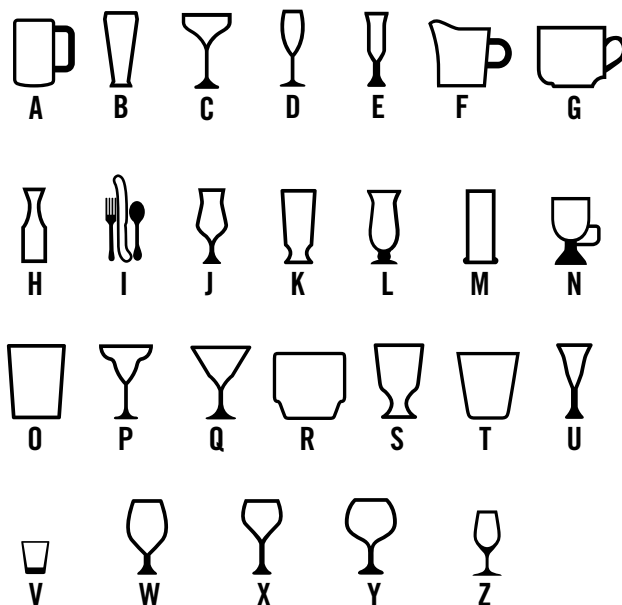

Krok 2. Wybierz tekst i odpowiedni numer. Dostępne tylko w języku angielskim.

- | | | |
|--------------------|--------------------------|---------------------------|
| 1. Beer | 13. Flatware | 25. Rocks (Tumbler Style) |
| 2. Beer Mug | 14. Goblet | 26. Sherry |
| 3. Pilsner | 15. Grande | 27. Shot Glass |
| 4. Brandy | 16. Hi-Ball | 28. Sorbet |
| 5. Champagne | 17. Hurricane | 29. Water (Footed Style) |
| 6. Champagne Flute | 18. Iced Tea | 30. Water (Tumbler Style) |
| 7. Coffee Mug | 19. Irish Coffee | 31. White Wine |
| 8. Collins | 20. Juice | 32. Wine |
| 9. Cordial | 21. Margarita | 33. Red Wine |
| 10. Creamer | 22. Martini | 34. Port |
| 11. Cup | 23. Old Fashion | |
| 12. Decanter | 24. Rocks (Footed Style) | |

OPCJE PERSONALIZACJI WYŁĄCZANIEM GORĄCĄ



ZNAK GRAFICZNY NA ZAMÓWIENIE I/LUB TEKST



STANDARDOWY SYMBOL I PODPIS



TYLKO STANDARDOWY SYMBOL



TYLKO STANDARDOWY PODPIS

KLIPS IDENTYFIKACYJNY NA ROZSZERZENIE CAMRACK®

- Jedyny w branży system zarządzania opakowaniami szklanymi 4 w 1 sprawia, że zarządzanie zapasami jest szybkie i łatwe.
- Zatrzaski wykonane z ABS są praktycznie niezniszczalne i odporne na wysokie temperatury stosowane w zmywarkach komercyjnych.
- Ekonomiczne i trwałe rozwiązanie, które pozwoli zrezygnować ze stosowanych obecnie półek lub oznaczania ich mazakami, taśmami czy plakietkami.



GOTOWE KLIPSY (dostępne po 6 szt. w opak.) skontaktuj się z przedstawicielem Cambro do wyceny.

		KOD			KOD			KOD
	Beer	CECBE6000		Goblet	CECG06000		Rocks (Footed Style)	CECRF6000
	Beer Mug	CECBM6000		Grande	CECGR6000		Rocks (Tumbler Style)	CECRT6000
	Brandy	CECBR6000		Hi-Ball	CECHB6000		Sherry	CECSH6000
	Champagne	CECCH6000		Hurricane	CECHU6000		Shot Glass	CECSG6000
	Champagne Flute	CECCF6000		Iced Tea	CECIT6000		Sorbet	CECSB6000
	Coffee Mug	CECCM6000		Irish Coffee	CECIC6000		Water (Footed Style)	CECWF6000
	Collins	CECCL6000		Juice	CECJU6000		Water (Tumbler Style)	CECWT6000
	Cordial	CECCO6000		Margarita	CECMG6000		White Wine	CECWW6000
	Creamer	CECCR6000		Martini	CECMT6000		Wine	CECWI6000
	Cup	CECCP6000		Old Fashion	CECOF6000		Port	CECPO6000
	Decanter	CECDC6000		Pilsner	CECPI6000			CECBL6000 Czysty Klips
	Flatware	CECFL6000		Red Wine	CECRW6000			

**PRODUKTY I KOLORY NA SKŁADZIE W
MAGAZYNACH EUROPEJSKICH**

CECG06000, CECJU6000, CECMG6000, CECMT6000,
CECOF6000, CECRW6000, CECWW6000, CECBE6000,
CECCF6000, CECBL6000

(dostępne tylko po angielsku)

- Stosować do transportu wszystkiego, od stert płaskich naczyń do wyposażenia katering.
- Zmniejsza potrzebę podnoszenia i przenoszenia ciężarów przez personel, redukując możliwość uszkodzeń ciała.
- Wykonane z niezmiernie trwałego plastiku, który nie ulega wgnieceniu, pękaniu, rdzewieniu ani korozji.
- Solidne kółka umożliwiają łatwe manewrowanie na wszelkiego typu powierzchniach.
- Do intensywnego transportu zalecamy modele z uchwytyami i z dużymi kołami z tyłu.

Kolory: beżowo kawowy (157), ciemno-brązowy (131), czarny (110), szaroniebieski (401).
CDR2020, CDR2020H Kolory: miękki szary (151)

Typ Kółek

- A:** Kółka 12,7 cm: 2 stałe, 2 skrętne, 1 z hamulcem.
B: Kółka 7,6 cm: 4 obrotowe, bez hamulcas.
C: duże tylne koła 25,4 cm, w przednie kółka obrotowe 12,7 cm, 1 z hamulcem.
D: Kółka 8,9 cm: 4 obrotowe, bez hamulcas.

Dostępna dostawa w postaci paczek:

CDR2020, CDR2020H, CD2020, CD1420, CD2028, CD1313, CD1327, CD100, CD160, CD200, CD300, CD400, CD1826PDB, 2030OUT i 400STP.

Ilość Camdollies w opakowaniu: 1

*CDR2020H bez atestu NSF.

PRODUKTY I KOLORY NA SKŁADZIE W MAGAZYNACH EUROPEJSKICH

CDR2020, CDR2020H: (151)

Skrzynki na naczyńia

WYMIARY ZEWNĘTRZNE S x G x W 54,5 x 53 x 18,7 cm

WYMIARY WEWNĘTRZNE S x G 53 x 53 cm

159 kg NOŚNOŚĆ	D TYP KÓLEK
-------------------	----------------



CDR2020

WYMIARY ZEWNĘTRZNE S x G x W 53 x 64,1 x 92,7 cm

WYMIARY WEWNĘTRZNE S x G 53 x 53 cm

159 kg NOŚNOŚĆ	D TYP KÓLEK
-------------------	----------------



CDR2020H*
Z uchwytem powlekanym proszkiem.

Na tace i blachy 46 x 66 cm

WYMIARY ZEWNĘTRZNE S x G x W 50,8 x 80 x 97,2 cm

WYMIARY WEWNĘTRZNE S x G 46 x 66 cm

Mieści: UPC101

136 kg NOŚNOŚĆ	A TYP KÓLEK
-------------------	----------------



CD1826H

WYMIARY ZEWNĘTRZNE S x G x W 57 x 57 x 21 cm

WYMIARY WEWNĘTRZNE S x G 51,1 x 51,1 cm

Umożliwia też przechowywanie: 500LCD, 350LCD, 250LCD, 1000LCD, UC1000

136 kg NOŚNOŚĆ	B TYP KÓLEK
-------------------	----------------



CD2020

WYMIARY ZEWNĘTRZNE S x G x W 59,7 x 82,6 x 93 cm

WYMIARY WEWNĘTRZNE S x G 47 x 66 cm

Mieści: UPC101

136 kg NOŚNOŚĆ	C TYP KÓLEK
-------------------	----------------



CD1826HB

WYMIARY ZEWNĘTRZNE S x G x W 56,5 x 65,7 x 93,7 cm

WYMIARY WEWNĘTRZNE S x G 51,5 x 51,5 cm

Umożliwia też przechowywanie: 250LCD, 350LCD, 500LCD, 1000LCD

159 kg NOŚNOŚĆ	B TYP KÓLEK
-------------------	----------------



CD2020H

Na pułka do ciasta na pizzę

Patrz także strona 167, pułka do ciasta na pizzę

WYMIARY ZEWNĘTRZNE S x G x W 50,5 x 71 x 26 cm

WYMIARY WEWNĘTRZNE S x G 44,5 x 64,5 cm

Mieści: DB18263CW, DB18266CW, DB18263P

136 kg NOŚNOŚĆ	A TYP KÓLEK
-------------------	----------------



CD1826PDB
Dodatkowo dostępny pasek.

WYMIARY ZEWNĘTRZNE S x G x W 66,7 x 67,3 x 93 cm

WYMIARY WEWNĘTRZNE S x G 52 x 52,5 cm

Umożliwia też przechowywanie: 250LCD, 350LCD, 500LCD

159 kg NOŚNOŚĆ	C TYP KÓLEK
-------------------	----------------



CD2020HB

CAMDOLLIES®

Na Camcarriers® I Camtainers®

WYMIARY ZEWNĘTRZNE S x G x W 50 x 73 x 27 cm
 WYMIARY WEWNĘTRZNE S x G 44 x 66,5 cm
 Mieści: 100MPC, UPC100, UC250, UC500, 250LCD, 350LCD, 500LCD



CD100

136 kg NOŚNOŚĆ	A TYP KÓŁEK
-------------------	----------------



CD100H

WYMIARY ZEWNĘTRZNE S x G x W 50 x 84 x 92 cm
 WYMIARY WEWNĘTRZNE S x G 45 x 67,5 cm
 Mieści: 100MPC, UC250, UC500, 250LCD, 350LCD, 500LCD

159 kg NOŚNOŚĆ	A TYP KÓŁEK
-------------------	----------------



CD100HB

WYMIARY ZEWNĘTRZNE S x G x W 60 x 83,5 x 93 cm
 WYMIARY WEWNĘTRZNE S x G 44,5 x 68 cm
 Mieści: 100MPC, UPC100, UC250, UC500, 250LCD, 350LCD, 500LCD

159 kg NOŚNOŚĆ	C TYP KÓŁEK
-------------------	----------------



CD160

WYMIARY ZEWNĘTRZNE S x G x W 42 x 62 x 26,5 cm
 WYMIARY WEWNĘTRZNE S x G 36 x 56 cm
 Mieści: UPC140, UPC160, UPC180, UPCS140, UPCS160, UPCS180, UPCS160

136 kg NOŚNOŚĆ	A TYP KÓŁEK
-------------------	----------------



CD300

WYMIARY ZEWNĘTRZNE S x G x W 49 x 65 x 26,5 cm
 WYMIARY WEWNĘTRZNE S x G 43 x 59 cm
 Mieści: 300MPC, 1318MTC, UC1000, 1000LCD, UPC300, 1318CC

159 kg NOŚNOŚĆ	A TYP KÓŁEK
-------------------	----------------



WYMIARY ZEWNĘTRZNE S x G x W 61 x 89,5 x 93 cm
 WYMIARY WEWNĘTRZNE S x G 56 x 72,5 cm
 Mieści: 1826MTC

159 kg NOŚNOŚĆ	A TYP KÓŁEK
-------------------	----------------



CD1826MTC

WYMIARY ZEWNĘTRZNE S x G x W 70 x 88,5 x 93,5 cm
 WYMIARY WEWNĘTRZNE S x G 55,5 x 72,5 cm
 Mieści: 1826MTC

159 kg NOŚNOŚĆ	C TYP KÓŁEK
-------------------	----------------



CD1826MTCHB

WYMIARY ZEWNĘTRZNE S x G x W 48,5 x 76,5 x 92 cm
 WYMIARY WEWNĘTRZNE S x G 43 x 59 cm
 Mieści: 300MPC, 1318MTC, UC1000, 1000LCD, UPC300, 1318CC

159 kg NOŚNOŚĆ	A TYP KÓŁEK
-------------------	----------------



CD300H

WYMIARY ZEWNĘTRZNE S x G x W 60 x 76 x 92 cm
 WYMIARY WEWNĘTRZNE S x G 44 x 60 cm
 Mieści: 300MPC, 1318MTC, UC1000, 1000LCD, UPC300, 1318CC

159 kg NOŚNOŚĆ	C TYP KÓŁEK
-------------------	----------------



CD300HB

WYMIARY ZEWNĘTRZNE S x G x W 53 x 70 x 23 cm
 WYMIARY WEWNĘTRZNE S x G 46 x 63,5 cm
 Mieści: UPC400, UPCS400, UPCH400

136 kg NOŚNOŚĆ	A TYP KÓŁEK
-------------------	----------------



CD400
Pokazane z dodatkowym paskiem.

PRODUKTY I KOLORY NA SKŁADZIE W MAGAZYNACH EUROPEJSKICH

CD300, CD400: (401)

CAMDOLLIES®

Na skrzynki na mleko i paki na 10 puszek

WYMIARY ZEWNĘTRZNE S x G x W 41,28 x 55,25 x 21,11 cm

WYMIARY WEWNĘTRZNE S x G 35,24 x 49,05 cm

Mieści Skrzynki na mleko: 35,6 x 48,3 cm i paki na 10 puszek

159 kg
NOŚNOŚĆ

B
TYP KÓŁEK



CD1420



WYMIARY ZEWNĘTRZNE S x G x W 56,6 x 77 x 21 cm

WYMIARY WEWNĘTRZNE S x G 49,5 x 71 cm

Mieści Skrzynki na mleko: 35,6 x 48,3 cm, paki na 10 puszek i UPC101, 300MPC, UPC400, 100MPC, UPC100, UPC300

159 kg
NOŚNOŚĆ

B
TYP KÓŁEK



CD2028



WYMIARY ZEWNĘTRZNE S x G x W 41 x 41 x 21 cm

WYMIARY WEWNĘTRZNE S x G 35 x 35 cm

Mieści Skrzynki na mleko: 30 x 30 cm

114 kg
NOŚNOŚĆ

B
TYP KÓŁEK



CD1313



WYMIARY ZEWNĘTRZNE S x G x W 40,6 x 73,7 x 21 cm

WYMIARY WEWNĘTRZNE S x G 34,6 x 67,6 cm

Mieści Skrzynki na mleko: 30 x 30 cm i paki na 10 puszek

136 kg
NOŚNOŚĆ

B
TYP KÓŁEK



CD1327



WÓZKI CIĘŻAROWE



- Stosować do transportu ciężarów do 272 kg.
- Duże platformy dla wygodnego załadunku i wbudowane uchwyty do łatwego manewrowania.
- Wszystkie modele mają solidne kółka 12,7 cm przyśrubowane do nadlewanych metalowych płytek mocujących.

Kolory: beżowo kawowy (157), ciemno-brązowy (131), czarny (110), szaroniebieski (401).

Kółka: 12,7 cm, 2 stałe, 2 skrętne, 1 z hamulcem.

Ilość wózków bagażowych w opakowaniu: 1

WYMIARY ZEWNĘTRZNE S x G x W 50 x 81,5 x 98 cm

PLATFORMA CIĘŻAROWA 50 x 75 cm

272 kg
NOŚNOŚĆ



2030UT
Bez chromowanego uchwytu.
UTHSTP
508 cm – długość paska

WYMIARY ZEWNĘTRZNE S x G x W 63,2 x 106 x 93,3 cm

PLATFORMA CIĘŻAROWA 60 x 90,5 cm

272 kg
NOŚNOŚĆ



2436UTH
UTHSTP
508 cm – długość paska

WYMIARY ZEWNĘTRZNE S x G x W 63,2 x 106 x 93,3 cm

PLATFORMA CIĘŻAROWA 60 x 90,5 cm

272 kg
NOŚNOŚĆ



2436UTHS
Z dwoma paskami.

Pasek Camdolly do Camdollies CD400 i CD1826PDB

KOD	OPIS	WYM. ZEWN.
400STP	pasek	500 cm dł

Ilość w opakowaniu: 1



WÓZEK NA TACE, NACZYNIA I SZTUĆCE

Wózek na tace i talerze

- W otwartych przedziałach mieszczą się rozmaite talerze i tace.
- Stosować razem lub oddzielnie z pojemnikiem na sztućce.
- Wykonane z łatwego do zmywania polietylenu, który nie rdzewieje, nie łuszczy się i nie ulega korozji.
- Zaokrąglone nadlewane narożniki chronią meble i ściany.
- Nadlewane uchwyty i mocne kółka o średnicy 15,2 cm obracające się w różnych płaszczyznach ułatwiają manewrowanie.

Kolory: czarny (110), szaroniebieski (401), beżowo kawowy (157), ciemno-brązowy (131), granitowo-szary (191), granitowo-zielony (192).

Kółka 15,2 cm: Wszystkie skrętne, 2 z hamulcem.

Pokrywa winylowa nie ma atestu NSF.



Z modelem TDCR12 dostarczane są okrągłe puszkę na sztućce i winylowa pokrywa.



Pokrywa winylowa zapewnia higieniczne przechowywanie. Wyłącznie do TDCR12.

TDCR12

KOD	OPIS	WYMIARY ZEWN. D x S x W
TDCR12	Skrzynka i wózek	97 x 58 x 105 cm
TDC2029*	Tylko wózek	97 x 56,5 x 87
CR12	Tylko skrzynka na sztućce	84 x 58 x 23
FWC56	Cylinder na sztućce	S 11,4 x W 14

Ilość w opakowaniu: 1 FWC56 Ilość w opakowaniu: 12

*TDC2029 nie jest dostępny w kolorze czarnym (110).

Wózek na tace i sztućce

- Pomagają uporządkować tace i przybory dla samoobsługi.
- W komplecie osiem przezroczystych naczyń na potrawy Camwear®, w których mieszczą się przybory do jedzenia, serwetki i trwałe przyprawy.
- W komplecie ochronna pokrywa winylowa.

Kolory: czarny (110), szaroniebieski (401), beżowo kawowy (157), ciemno-brązowy (131), granitowo-szary (191), granitowo-zielony (192).

Kółka 15,2 cm: Wszystkie skrętne, 2 z hamulcem.

Pokrywa winylowa nie ma atestu NSF.



PRODUKTY I KOLORY NA SKŁADZIE W
MAGAZYNACH EUROPEJSKICH

TC1418: (401)

KOD	IL. W OPIS	OP.
TC1418	Wózek z tacami i pokrywą winylową	1

KOD	WYMIARY ZEWN. D x S x W	NOŚNOŚĆ	MAKSYMALNY ROZMIAR TACY	POJEMNOŚĆ TACY
TC1418	82 x 54 x 116 cm	227 kg	36 x 46 cm	180-200 w dwu stertach

Pojemniki z Camwear na ładę samoobsługową:

LICZBA I ROZMIAR POJEMNIKÓW	POJEMNOŚĆ
4 rozmiary 1/3, 10 cm gł.	Mieści 100 noży, 100 łyżek, 80 widelców
4 rozmiary 1/6, 10 cm gł.	Mieści rozmaite przyprawy



TC1418



Stosuj winylowe pokrywy (załączone) do sanitarnego przechowywania.



REGULOWANY WÓZEK SERII S DO NACZYŃ



- W jednym koszu można przechowywać naczynia jednej lub różnych wielkości.
- Wyposażony w łatwe do regulacji kolumny.

Kolory ADCS: czarny (110), szaroniebieski (401), nakrapiany szary (480), ciemno-brązowy (131).

Kółka: Dwa 12,7 cm, obrotowe z hamulcem i dwa kółka 25,4 cm.

Pokrowiec winylowy w komplecie. Bez atestu NSF.



Mieści talerze i miski od 11,7 do 33 cm

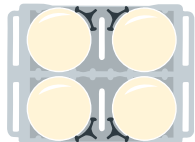

Wymiary talerzy: \varnothing 23,5 cm do 33 cm
4 kolumny (po 60 szt.)
Łączna pojemność: 240

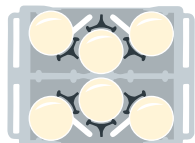

Wymiary talerzy: \varnothing 18,42 cm do 23,5 cm
6 kolumny (po 60 szt.)
Łączna pojemność: 360

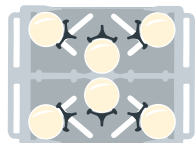

Wymiary talerzy: \varnothing 14,6 cm do 18,42 cm
6 kolumny (po 45 szt.)
Łączna pojemność: 270

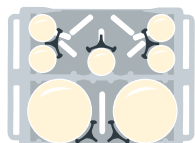

2 kolumny: \varnothing 23,5 cm do 33 cm (po 60 szt.)
5 kolumny: \varnothing 12,6 cm (po 45 szt.)
Łączna pojemność: 345

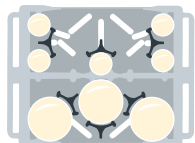

3 kolumny: \varnothing 18,42 cm do 23,5 cm (po 60 szt.)
5 kolumny: \varnothing 11,75 cm (po 45 szt.)
Łączna pojemność: 405

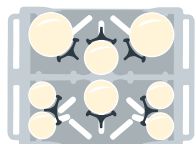

2 kolumny: \varnothing 18,42 cm do 23,5 cm (po 60 szt.)
2 kolumny: \varnothing 14,6 cm do 18,42 cm (po 45 szt.)
4 kolumny: \varnothing 12,6 cm (po 45 szt.)
Łączna pojemność: 390

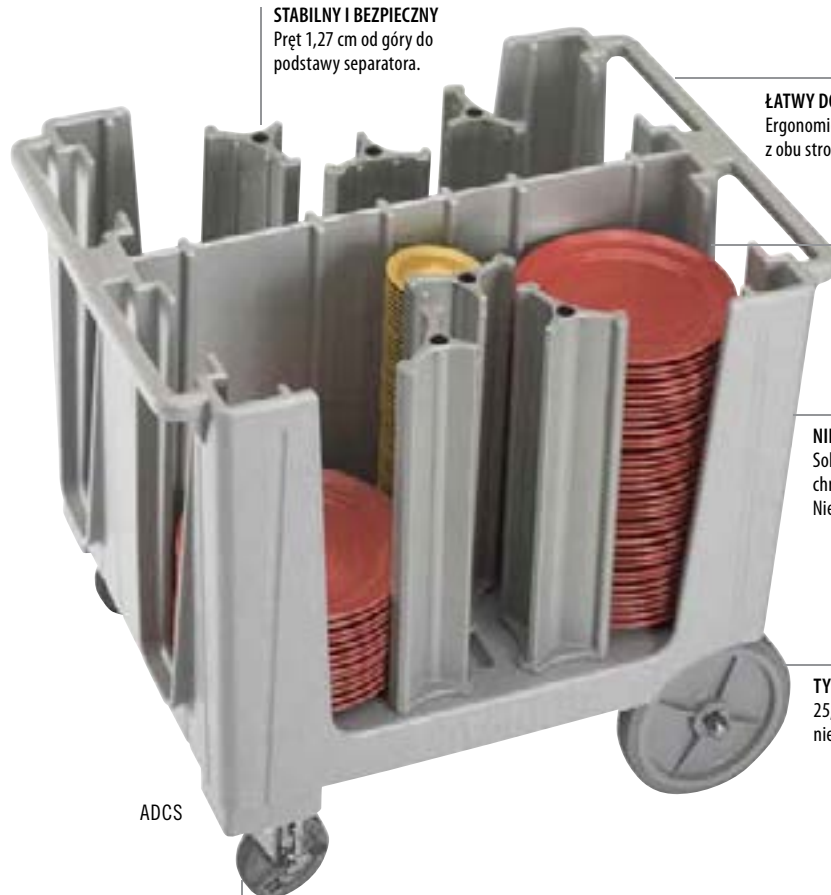

STABILNY I BEZPIECZNY
Pręt 1,27 cm od góry do podstawy separatora.

ŁATWY DO MANEWROWANIA
Ergonomiczne nadlewane uchwyty z obu stron.

POJEMNOŚĆ
Kolumny do składowania 49,5 cm mieszczą 45-60 talerzy w stercie.

NIEZWYKLE TRWAŁY
Solidne wykonanie z polietylenu chroni ceramikę przed obtłukiwaniem. Nie odpryskuje, nie pęka, nie rdzewieje.

TYLNE KÓŁKA
25,4 cm kółka Easy Wheels nie zostawiają śladów.

ADCS

PRZEDNIE KÓŁKA
12,7 cm obrotowe w hamulcem.



2 cm oś tylna ze stali powlekanej dopuszcza obciążenie 227 kg.



Wszystkie dolki dostarczane z sanitarną pokrywą winylową.

PRODUKTY I KOLORY NA SKŁADZIE W MAGAZYNACH EUROPEJSKICH

ADCS: (110), (401), (480)

KOD	ADCS
LICZBA SEPARATORÓW	6
LICZBA TALERZY W KOLUMNIE	około 45-60
WYMIARY CAŁKOWITE S x G x W	73 x 96 x 81 cm

Ilość w opakowaniu: 1 Wielkość talerzy od 17,7 do 33 cm.

ADC33 - REGULOWANY WÓZEK NA NACZYNIA

- Nieograniczona różnorodność z w pełni regulowanymi przegrodami wieży.
- Bezpieczne przechowywanie talerzy, misek, platerów i tace w różnorodnych kształtach i rozmiarach.
- Ergonomiczne, wytrzymałe i łatwe w manewrowaniu.

ADC33 - Kolory: ciemno-brązowy (131), szaroniebieski (401).

Kółka samonastawne 15 cm: 4 swobodne z hamulcem i 1 sztywnym środkowym.

Higieniczna pokrywka winylowa w zestawie. Pokrywka nie znajduje się na wykazie NSF.



ADC33 nie jest dostępny w City of Industry, Kalifornia, USA



Mieści talerze i miski od 11 do 33 cm

KOD	ADC33
LICZBA SEPARATORÓW	6
LICZBA TALERZY W KOLUMNIE	około 45-60
WYMIARY CAŁKOWITE S x G x W	76,2 x 98,43 x 90,17 cm

Ilość w opakowaniu: 1

Ergonomiczne uchwyty wbudowane równo z każdej ściany bocznej, dzięki czemu model ADC33 jest kompaktowy i wygodny w obsłudze.



ADC33

Kółka samonastawne 15,24 cm z hamulcami na każdym rogu.

Sztywno kółko na środku urządzenia sprawia, że manewrowanie jest łatwe, nawet w pełni załadowanym wózkiem.

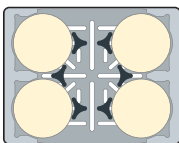

6 przegródek:
4 stosy (11-33 cm) okrągłych

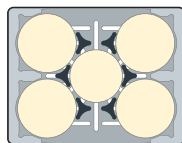

6 przegródek:
4 stosy (11-33 cm) okrągłych + 1 stos (17,5-30 cm) okrągłych

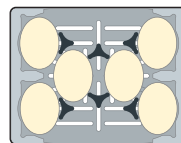

6 przegródek:
6 stosów (20,3-29,2 x 12,7-21,9 cm) owalnych

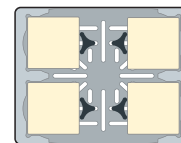

4 przegródek:
4 stosy (25-28,8 cm) kwadratowych

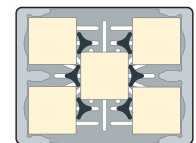

6 przegródek:
5 stosy (24-27,9 cm) kwadratowych

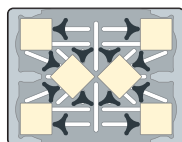

12 przegródek:
6 stosów (15,2-20,3 cm) kwadratowych lub okrągłych

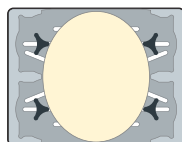

4 przegródek:
1 stos o długości (35-73,6 cm) x do (59,9 cm) szerokości okrągłych tac

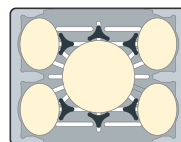

6 przegródek:
4 stosy owalne (29,2 x 21,9 cm); 1 stos 40,6 cm tac okrągłych

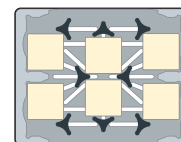

8 przegródek:
6 stosów (20,3 cm) średnich, kwadratowych

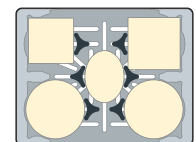

6 przegródek:
2 stosy (33,7 cm) dużych okrągłych, 1 stos (25,4 cm) średnich kwadratowych, 1 stos (29,2 cm) dużych kwadratowych, 1 stos (29,2 x 21,9 cm) średnich owalnych

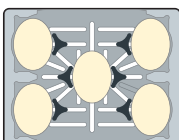

6 przegródek:
5 stosów (29,2-21,9 cm) kwadratowych

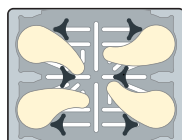

6 przegródek:
4 stosy talerzy niestandardowych

PRODUKTY I KOLORY NA SKŁADZIE W
MAGAZYNACH EUROPEJSKICH

ADC33: (131)

WÓZKI NA TALERZE I TACE VERSA, WÓZKI NA TACE I NACZYNIA, REGULOWANY WÓZEK DO NACZYŃ



Wózki na talerze i tace Versa

- Do bezpiecznego składowania dużych ilości talerzy kwadratowych i okrągłych.
- Trwała powierzchnia zewnętrzna z polietylenu nie rdzewieje, nie pęka i nie odpryskuje.
- Z transporterów wieżowych łatwiej jest wyjmować talerze.
- 2 cm oś tylna ze stali powlekanej dopuszcza obciążenie 227 kg.
- Wbudowane uchwyty z obu stron ułatwiają przenoszenie.
- Przednie kółka obrotowe 12,7 cm z hamulcem i 25,4 cm nie zostawiają śladów kółka tylne do łatwego manewrowania.
- Montaż nie jest wymagany.

Kolory: czarny (110), ciemno-brązowy (131), nakrapiany szary (480).

Kółka: Dwa 12,7 cm, obrotowe z hamulcem i dwa kółka Easy Wheels 25,4 cm.

Pokrowiec winylowy w komplecie. Bez atestu NSF.

DCS950 - patent amerykański D 603,120S.

DCS1125 - patent amerykański D 625,894.

PRODUKTY I KOLORY NA SKŁADZIE W MAGAZYNACH EUROPEJSKICH

DCS950, DCS1125: (480)



DCS1125 mieści 4 kolumny po 45-60 talerzy okrągłych do 28,6 cm lub kwadratowych 24,1 cm.

DCS950 mieści 5 kolumn po 45-60 talerzy okrągłych do 24,1 cm i 4 do 5 kolumn talerz kwadratowych 20,5 cm.

Wózki wieżowe do talerzy

- Stosować do przechowywania i ochrony cennych naczyń.
- Nadlewane przegrody o wzorze kolumn na rulony standardowych żetonów do pokera.
- Wykonane z trwałego polietylenu chroniącego naczyń przed obtłukiwaniem.
- Dostępne z dwóch stron dla łatwego załadunku i wyładunku.
- Zaokrąglone narożniki wewnątrz i na zewnątrz chronią naczyń, a także meble i ściany.

Kolory: czarny (110), szaroniebieski (401), ciemno-brązowy (131), granitowo-szary (191).

Kółka: Dwa 12,7 cm, obrotowe z hamulcem i dwa kółka Easy Wheels 25,4 cm.

Pokrowiec winylowy w komplecie. Bez atestu NSF.



PRODUKTY I KOLORY NA SKŁADZIE W MAGAZYNACH EUROPEJSKICH

DC1225: (191)



DC1225



Sanitarna pokrywa plastikowa jest dołączona i zalecana dla ochrony czystych naczyń i tac.

Pokrywy zamienne są dostępne z listy części zamiennych Cambro, www.cambro.com.

Regulowany wózek na tace i naczynia

- Stosować do przewozu różnorodnych naczyń i tac.
- Dwa regulowane elementy rozdzielające można umieszczać w dowolnej pozycji, aby zabezpieczać tace i talerze.
- Wykonane z trwałego polietylenu, który osłania talerze tace przed nadtłuczeniem.
- Łatwy w konserwacji, nie ulega wgniataniu, odpryskiwaniu lub stłuczeniu.

Kolory: czarny (110), szaroniebieski (401), beżowo kawowy (157), ciemno-brązowy (131), granitowo-szary (191), granitowo-zielony (192).

Kółka: 15,2 cm, wszystkie skrętne, 2 z hamulcem.

Maksymalne obciążenie: 227 kg.

Pokrowiec winylowy w komplecie. Bez atestu NSF.



PRODUKTY I KOLORY NA SKŁADZIE W MAGAZYNACH EUROPEJSKICH

TDC30: (191)



TDC30



Wszystkie dolki dostarczane z sanitarną pokrywą winylową.

Wózki na talerze i tace Versa

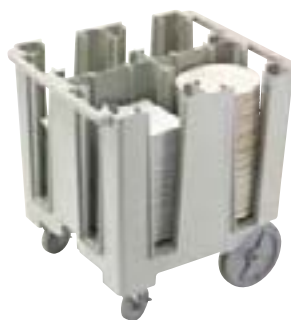
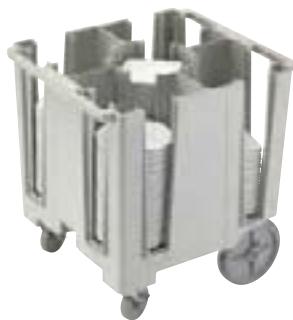

KOD	DCS950	DCS1125
WIELKOŚĆ TALERZY (OKRĄGŁE)	21,3 - 24,1 cm	24,4 - 28,6 cm
WIELKOŚĆ TALERZY (KWADRATOWE)	18,4 - 20,5 cm	21,3 - 24,1 cm
LICZBA KOLUMN NA WÓZKU	5, 45-60 liczba talerzy w kolumnie	4, 45-60 liczba talerzy w kolumnie
WYMIARY ZEWN. S x G x W	69 x 78 x 81 cm	69 x 78 x 81 cm

Ilość w opakowaniu: 1

Wszystkie wózki dostarczane z sanitarną pokrywą winylową.

Wózki wiezowe do talerzy



KOD	DC575	DC700	DC825
WIELKOŚĆ TALERZY	14,6 cm	14,9 - 17,8 cm	18,1 - 21 cm
LICZBA KOLUMN NA WÓZKU	6, 45-60 liczba talerzy w kolumnie	6, 45-60 liczba talerzy w kolumnie	4, 45-60 liczba talerzy w kolumnie
WYMIARY ZEWN. S x G x W	83 x 60 x 81 cm	83 x 60 x 81 cm	73 x 60,5 x 81,5 cm

Ilość w opakowaniu: 1

Wózki wiezowe do talerzy



KOD	DC1225
WIELKOŚĆ TALERZY	28,9 - 31,1 cm
LICZBA KOLUMN NA WÓZKU	4, 45-60 liczba talerzy w kolumnie
WYMIARY ZEWN. S x G x W	83 x 70 x 81,5 cm

Ilość w opakowaniu: 1

Regulowany wózek na tace i naczynia



KOD	TDC30
LICZBA SEPARATORÓW	2
LICZBA TALERZY W KOLUMNIE	około 45-60
LICZBA TAC W KOLUMNIE	80 tac: 36 x 46 cm
WYMIARY CAŁKOWITE S x D x W	59 x 99 x 88 cm
WYMIARY WEWNĘTRZNE S x G	78,7 x 46 cm (bez przegródek)

Ilość w opakowaniu: 1

PUDŁA CAMBOX® DO SPRZĄTANIA ZE STOŁÓW



Duże (ABS)



KOD	1120CBR	1520CBR
OPIS	Pudło na sztućce z czterema przegródkami	Cambox
WYMIARY D x S x W	28,9 x 52 x 9,5 cm	38,9 x 50,6 x 12,5 cm

Ilość w opakowaniu: 12 Kolory: czarny (110), ciemno-brązowy (131).



KOD	21155CBR	21157CBR	1722CBR
OPIS	Cambox	Cambox	Cambox
WYMIARY D x S x W	38,7 x 51,4 x 12,5 cm (z uchwytem)	38,6 x 51,2 x 17,6 cm	42,9 x 55,6 x 12,1 cm

Ilość w opakowaniu: 12 Kolory: czarny (110), ciemno-brązowy (131).



Polietylen



KOD	415CBP	912CBP	1120CBP	1520CBP i 1520CBPF*
OPIS	Wkładka na sztućce	Pudło pomocnicze	Pudło na sztućce z czterema przegródkami	Cambox
WYMIARY D x S x W	11,3 x 36 x 10,3 cm	23 x 30,6 x 13 cm	28,9 x 52 x 9,5 cm	38,9 x 50,6 x 12,5 cm

Ilość w opakowaniu: 12 Kolory: czarny (110), ciemno-brązowy (131), jasno szary (180). *1520CBPF różni się od obecnego 1520CBP tylko płaską powierzchnią wewnętrzną.



KOD	1621CBP	21155CBP	21157CBP	1722CBP
OPIS	Cambox	Cambox	Cambox	Cambox
WYMIARY D x S x W	39,7 x 52 x 12,4 cm	38,7 x 51,4 x 12,5 cm (z uchwytem)	38,6 x 51,2 x 17,6 cm	42,9 x 55,6 x 12,1 cm

Ilość w opakowaniu: 12 Kolory: czarny (110), ciemno-brązowy (131), jasno szary (180).

Pokrywy na pudła



KOD	1520CBP	1722CBP	2115CBP	2115CBR
PASUJE DO	1520CBP	1722CBR, 1722CBP	21155CBP, 21157CBP	2115CBR, 21157CBR
WYMIARY D x S	40,6 x 52 cm	44 x 56,8 cm	39,4 x 52 cm	39,4 x 52 cm

Ilość w opakowaniu: 12 Kolor: biały (148).



WÓZEK KELNERSKI I WÓZEK POMOCNICZY KD

- Uniwersalne, trwałe i tanie wózki.
- Szyny skutnicze i lekko karbowane półki z polipropylenu utrzymują zawartość na miejscu.
- Podpórki pionowe z aluminium zapewniają stabilność.
- Dostarczane w postaci rozmontowanej aby zminimalizować koszty wysyłki.
- Łatwe do montażu.

Kolory wózka i panelu półki: czarny (110), nakrapiany szary (480).
 Kolor pojemnika na śmieci i kasety na sztućce: czarny (110).



Na każdej półce BC340KD mieści się jedna skrzynka na naczynia pełnej wielkości i dwie standardowe skrzynki na brudne naczynia.

Podczas montażu można wstawić dodatkowe panele zamykające wózek z trzech stron.

Cztery powlekane proszkiem stalowe kółka obracane wokół osi pionowej zapewniają cichy transport i pewne manewrowanie.

Barierki skutnicze utrzymują zawartość na miejscu.

Mocne aluminiowe słupki pionowe.

BC340KD

Trwała nierdzewna powierzchnia jest łatwa do zmywania.

PRODUKTY I KOLORY NA SKŁADZIE W MAGAZYNACH EUROPEJSKICH

BC331KD, BC340KD, BC340KDP: (480), (110)
 BC331KDTC, BC331KDSH: (110)



Pokazano z dodatkowymi panelami na jednej półce.

KOD	BC331KD	BC340KD
OPIS	Wózek kelnerskie	Duży wózek pomocniczy
ŚREDNIA I RODZAJ KÓŁEK	10,2 cm, 4 obrotowe, bez hamulca	12,7 cm, 4 obrotowe, bez hamulca
OGÓLNE WYM. D x G x W	83,5 x 41 x 96,5 cm	101,5 x 54 x 95 cm
WYM. PÓŁKI D x G x W	62 x 40 x 30 cm	80 x 52 x 29,8 cm
NOŚNOŚĆ	136 kg	180 kg

Ilość w opakowaniu: 1

Akcesoria dodatkowe



KOD	BC331KDTC	BC331KDSH	BC340KDP
OPIS	30 L na śmieci	9,5 L na sztućce	Zestaw paneli dla jednej półki (tylko BC340KD)
WYMIARY S x G x W	33 x 24 x 56 cm	33 x 24 x 18,5 cm	80,3 x 45 x 29,8 cm

Ilość w opakowaniu: 1

WÓZKI KELNERSKIE

- Wszechstronne, uniwersalne, trwałe i niezawodne.
- Idealne podczas przyjmowania dostaw lub sprzątanía stołów.
- Wykonane z jednolitej bryły polietylenu z nadlewanymi uchwytami i półkami.
- Do wyboru modele z otwartymi lub zabudowanymi bokami.

Kolory: czarny (110), szaroniebieski (401), ciemno-brązowy (131), beżowo-kawowy (157), granitowo-szary (191).

BC225, BC2254S, BC11TC i BC1115SH mogą być wysyłane jako paczki.



Wózki otwarte

KOD	BC225	BC2254S	BC235
ŚREDNIA I RODZAJ KÓŁEK	7,6 cm, 2 stałe, 2 skrętnie, 1 z hamulcem	7,6 cm, 4 skrętnie, 1 z hamulcem	12,7 cm, 2 stałe, 2 skrętnie, 1 z hamulcem
OGÓLNE WYM. D x G x W	71 x 41 x 82 cm	71 x 41 x 82 cm	95 x 55 x 88 cm
WYM. PÓŁKI D x G x W	56 x 39,5 x 29 cm	56 x 39,5 x 29 cm	79 x 52 x 29 cm
NOŚNOŚĆ	159 kg	159 kg	227 kg

Ilość w opakowaniu: 1



KOD	BC2354S	BC230	BC2304S
ŚREDNIA I RODZAJ KÓŁEK	12,7 cm, 4 skrętnie, 1 z hamulcem	12,7 cm, 2 stałe, 2 skrętnie, 1 z hamulcem	12,7 cm, 4 skrętnie, 1 z hamulcem
OGÓLNE WYM. D x G x W	95 x 55 x 88 cm	84,5 x 51 x 88 cm	84,5 x 51 x 88 cm
WYM. PÓŁKI D x G x W	79 x 52 x 29 cm	69 x 49,5 x 29 cm	69 x 49,5 x 29 cm
NOŚNOŚĆ	227 kg	227 kg	227 kg

Ilość w opakowaniu: 1



Wózki zamknięte

KOD	BC330	BC3304S
ŚREDNIA I RODZAJ KÓŁEK	12,7 cm, 2 stałe, 2 skrętnie, 1 z hamulcem	12,7 cm, 4 skrętnie, 1 z hamulcem
OGÓLNE WYM. D x G x W	84,5 x 51 x 88 cm	84,5 x 51 x 88 cm
WYM. PÓŁKI D x G x W	69 x 46,5 x 29 cm	69 x 46,5 x 29 cm
NOŚNOŚĆ	227 kg	227 kg

Ilość w opakowaniu: 1

Aksesoria dodatkowe



KOD	BC11TC*	BC1115SH*
OPIS	42 L Pojemnik na śmieci	6,6 L Kaseta na sztućce
WYM. S x G x W	35 x 20,6 x 53,7 cm	36,8 x 15,2 x 13,7 cm

Ilość w opakowaniu: 1 *BC11TC i BC1115SH nie pasują do wózków kelnerskich i pomocniczych KD. BC11TC i BC1115SH są dostępne tylko w kolorze czarnym (110) i ciemno-brązowym (131).



PÓŁKI

Najważniejsze Cechy Wszystkich Serii Camshelving®

Krótka Instrukcja Serii Camshelving

Przewodnik po Kodach Produktów

Bezpłatne Usługi Projektowe Camshelving

Długość Całkowita Regałów Serii Camshelving® -
Krótka Instrukcja

Camshelving Premium Series

Tabela Nośności Premium Series

Premium Series Akcesoria

System Prowadnic Podłogowych dla Ciasno
Upakowanych Regałów

Camshelving Elements Series

Tabela Nośności Elements Series

Elements Series Akcesoria

Camshelving Basics Plus Series

Tabela Nośności Basics Plus Series

Basics Plus Series Akcesoria

Półki Ścienne Camshelving i Przedłużacze do Półek

Palety Izolujące Od Podłogi

Półki na całe życie



PRZECHOWYWANIE ODKRYTE NA NOWO.

Dzięki trzem różnym liniom Camshelving®, wszystkie kuchnie są sobie równe! Każde działanie w gastronomii musi być zaplanowane na maksymalizację oszczędności, wykorzystania przestrzeni, higieny, bezpieczeństwa żywności i funkcjonalności bez względu na wielkość lub budżet.

Systemy półek Camshelving sprawiają, że w gastronomii wszystko jest możliwe dzięki organizacji, zwiększaniu bezpieczeństwa żywności, zmniejszeniu obciążenia pracą, uproszczeniu zarządzania zapasami, zmniejszeniu marnotrawstwa żywności i wyeliminowaniu kosztów wymiany.



Zapewniające bezpieczeństwo żywności
wyroby Cambro do magazynowania i
transportu produktów.



KOMPONENT

Produkty spełniające kryteria NSF
International dotyczące warunków
sanitarnych i łatwości czyszczenia.



Certyfikuje produkty zatwierdzone przez
Technischer Überwachungs-Verein.
(Stowarzyszenie Nadzoru Technicznego)



Produkty, które przyczyniają się
do spełniania wymogów dotyczących
HACCP (Sanepidu).



Są odpowiednie do
produktów żywnościowych



Do mycia w zmywarce



Produkty niezawierające kadmu



Nadający się do ponownego
wykorzystania polipropylen

Camshelving jest objęty następującymi patentami USA:

D498,664 S, D508,646 S, D512,867 S, D623,929 S, D624,764 S, D648,582 S, D630,935 S, D648,159 S, D651,433 S, D648,160 S, D697,391 S,
D727,715 S, D728,347 S, D728,348 S, D707,994 S, D739,989 S, D663,912 S, D736,488 S, D739,989 S, D760,519 S, US 6,981,454B2

camguard
ANTIMICROBIAL SHELF PLATES

Trwale wtopiona w płyty półek ochrona
przeciwbakteryjna hamuje wzrost pleśni,
grzybów i bakterii.

CAMSHELVING®

NAJWAŻNIEJSZE CECHY WSZYSTKICH SERII CAMSHELVING

Odporne na rdzę i korozję

Objęte dożywotnią gwarancją braku rdzy i korozji, systemy magazynowania Camshelving eliminują niedogodności i koszty związane z renowacją lub wymianą zniszczonych półek. Jedynie firma Cambro oferuje regały na całe życie.



Możliwość stosowania w wielu środowiskach

Systemy magazynowania Camshelving wytrzymują wszystkie skrajne warunki magazynowania i ekstremalne temperatury. Nie przepuszczają wilgoci, chemikaliów, soli oraz kwasów spożywczych. Systemy Camshelving można montować w dowolnym miejscu i nigdy nie zardzewieją.

-38°C DO 88°C



Maksymalne wykorzystanie przestrzeni

Składniki zostały starannie zaprojektowane tak, aby zmaksymalizować przestrzeń magazynową, nawet w miejscach o ograniczonej przestrzeni.

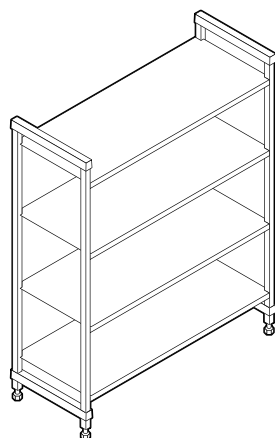

Jednostka początkowa

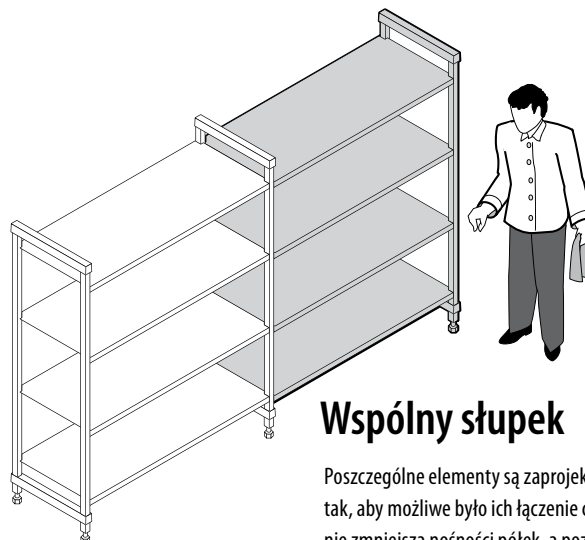

Jednostka początkowa + jednostka dostawna

Wspólny słupek

Poszczególne elementy są zaprojektowane tak, aby możliwe było ich łączenie co nie zmniejsza nośności półek, a pozwala zmaksymalizować użytkową przestrzeń magazynową.

PREMIUM series

ELEMENTS series



BASICS PLUS series

Łatwe czyszczenie

Czyszczenie półek nie powinno być głównym zadaniem. Codzienne lub zaplanowane czyszczenie można wykonać szybko i łatwo, bez zakłócenia ruchu w przestrzeni magazynowej lub codziennej pracy.



Łatwa regulacja

Każdą półkę można łatwo i oddzielnie dopasować do różnych produktów i opakowań, gdy konieczna jest zmiana produktów i wymogów przechowywania.

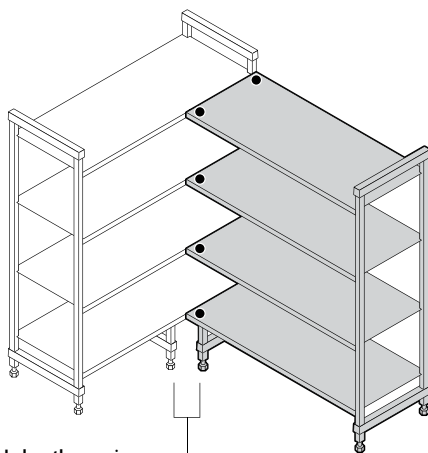

Jednostka narożna
Jednostka początkowa + jednostka dostawna z 1 zestawem złączy narożnych na półkę i 2 podstawy izolujące od podłogi.

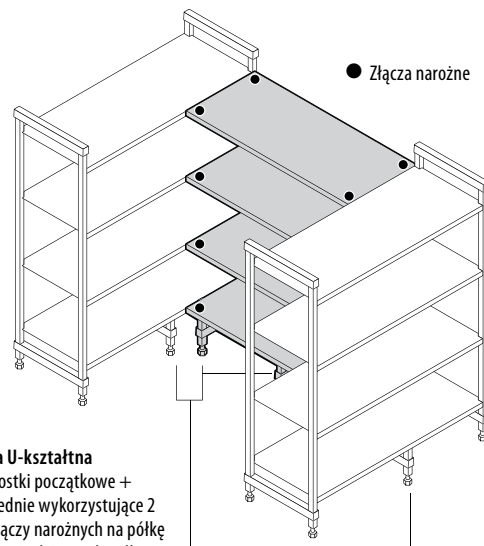

Jednostka U-kształtna
Dwie jednostki początkowe + półki pośrednie wykorzystujące 2 zestawy złączy narożnych na półkę i 4 podstawy izolujące od podłogi.

● Złącza narożne

Wypełnienie przestrzeni narożnej

Korzystając ze złączy narożnych można przekształcać niewykorzystane przestrzenie w ciągłe miejsce składowania.

KRÓTKA INSTRUKCJA SERII CAMSHELIVING®

Cambro oferuje trzy odporne na rdzę i korozję, higieniczne systemy regałów, które spełniają wymogi trudnych komercyjnych operacji gastronomicznych. Instrukcja pomoże wybrać idealny system regałów Camshelving dla każdego obszaru magazynowego. Jedynie firma Cambro oferuje regały na całe życie.



PREMIUM series

Obszary magazynowania	Operacje gastronomiczne o dużym nasileniu ze stałym załadunkiem i rozładunkiem ciężkich produktów. Częste i/lub wielokrotne codzienne dostawy. Magazynowanie na mokro - Zamrażalnie, chłodnie, obszary zmywania Magazynowanie na sucho - Żywność luzem, sprzęt gastronomiczny, porcelana/naczynia, bielizna stołowa, materiały reklamowe.
Polecane segmenty rynku	Hotele i kasyna, restauracje, bary szybkiej obsługi, szkoły i uczelnie, placówki opieki zdrowotnej, kantyny wojskowe, centra konferencyjne/stadiony, statki wycieczkowe, catering, centra bankietowe, stołówki firmowe, sklepy ogólnospożywcze i spożywcze.
Materiały	Słupki i poprzeczki zawierają rdzeń stalowy o gładkiej powierzchni polipropylenowej. Charakteryzują się nadzwyczajną wytrzymałością i są wystarczająco trwałe, aby wytrzymać największe obciążenia.
Montaż	Formowanie na jaskółczy ogon oznacza mniejszą ilość części, co niezwykle ułatwia montaż.
Nośność (Premium dla półek o długości 680 - 1280 mm) (Elements dla półek o długości 610 - 1220 mm) (Basics Plus dla półek o długości 765 - 1220 mm)	Jednostka stacjonarna: 200 kg na półkę, 800 kg na jednostkę. Jednostka mobilna: 340 kg na jednostkę. Jednostka narożna i U-kształtna: 180 kg na półkę, 810 kg na jednostkę.
Dożywnia gwarancja braku rdzy i korozji	Płyty półek, słupki i poprzeczki
Długości półek	680, 780, 880, 980, 1080, 1180, 1280, 1380, 1480, 1580, 1680, 1780 mm
Głębokości półek	300, 400, 500, 600 mm
Wysokości półek	Stacjonarne: 1700, 1800, 2140 mm Mobilne: 1790 mm (wraz z kółkami samonastawnymi)
Jednostki mobilne	TAK
System prowadnic podłogowych dla ciasno upakowanych regałów	TAK
Stojak ładunkowy dolnej półki	TAK
Szyny półek	TAK
Ruszt suszenia i przechowywania pionowego (tace/ deski do krojenia/ pokrywki)	TAK
Ruszt suszenia i przechowywania tac termoizolacyjnych	NIE
Ruszt suszenia i przechowywania kąтового	TAK
Separator półek (przechowywanie wąskich przedmiotów)	TAK
Belka separatora półek (na pojemniki lub pudełka z żywnością)	TAK
Skrzynka ślizgowa na tace	TAK
Jednopółkowy regał druciany	TAK



KOMPONENT

camguard
ANTIMICROBIAL SHELF PLATES



KOMPONENT



ELEMENTS series

Operacje gastronomiczne o dużym nasileniu ze stałym załadunkiem i rozładunkiem produktów o średniej masie. 5-7 dostaw w tygodniu.

Magazynowanie na mokro - Zamrażalnie, chłodnie, obszary zmywania

Magazynowanie na sucho - Żywność luzem, sprzęt gastronomiczny, porcelana/naczynia, bielizna stołowa, materiały reklamowe.

Hotele i kasyna, restauracje, bary szybkiej obsługi, szkoły i uczelnie, placówki opieki zdrowotnej, kantyny wojskowe, centra konferencyjne/stadiony, statki wycieczkowe, catering, centra bankietowe, stołówki firmowe, sklepy ogólnospożywcze i spożywcze.

Słupki i poprzeczki wykonane są z rewolucyjnego materiału kompozytowego, lekkiego ale wystarczająco mocnego, aby wytrzymać trudne warunki obciążenia.

Łatwy montaż.

Jednostka stacjonarna: 363 kg na półkę, 907 kg na jednostkę.
Jednostka mobilna: 340 kg na jednostkę.
Jednostka narożna i U-kształtna: 185 kg na półkę, 820 kg na jednostkę.

Płyty półek, słupki i poprzeczki

610, 765, 915, 1070, 1220, 1375, 1525, 1830 mm

360, 460, 540, 610 mm

Stacjonarne: 1630, 1830, 2140 mm
Mobilne: 1778, 1980 mm (wraz z kółkami samonastawnymi)

TAK

NIE

TAK

TAK

TAK

TAK

TAK

TAK

TAK

TAK

TAK

BASICS PLUS series

Operacje gastronomiczne o średnim nasileniu ze stałym załadunkiem i rozładunkiem produktów o małej do średniej masie. 2-5 dostaw w tygodniu.

Magazynowanie na mokro - Zamrażalnie, chłodnie, obszary zmywania

Magazynowanie na sucho - Żywność luzem, sprzęt gastronomiczny, bielizna stołowa, materiały reklamowe, i jednorazowych.

Hotele i kasyna, restauracje, bary szybkiej obsługi, szkoły i uczelnie, placówki opieki zdrowotnej, centra konferencyjne/stadiony, catering, centra bankietowe, stołówki firmowe, sklepy ogólnospożywcze i jogurterie i kawiarnie.

Słupki i poprzeczki wykonane są z tego samego rewolucyjnego materiału kompozytowego jak w serii Elements.
Płaska konstrukcja jest lżejsza, ale trwała i wystarczająco mocna, aby wytrzymać różnorodne warunki przechowywania.

Łatwy montaż.

Jednostka stacjonarna: 190 kg na półkę, 800 kg na jednostkę.
Jednostka narożna i U-kształtna: 134 kg na półkę, 590 kg na jednostkę.

Płyty półek, słupki i poprzeczki

765, 915, 1070, 1220, 1375, 1525, 1830 mm

360, 460, 540, 610 mm

Stacjonarne: 1630, 1830, 2140 mm

NIE

NIE

TAK

NIE

TAK

NIE

TAK

TAK

NIE

TAK

TAK

PRZEWODNIK PO KODACH PRODUKTÓW

Kody produktów Cambro są proste, dzięki czemu łatwo zidentyfikować rodzaj wymaganego elementu lub akcesorium. Numery kodów składają się z 3 części.

1. **Przedrostek** – definiuje markę regałów i typ wybieranej jednostki.
2. **Wymiary** – identyfikuje głębokości, długości i wysokość.
3. **Przyrostek** – typ i liczba półek.

Kompletne jednostki

MP Camshelving® Premium Series

- MPU Jednostka stacjonarna startowa
- MPA Jednostka stacjonarna dostawna
- MPMU Jednostka mobilna
- MPHU Jednostka mobilna o wysokiej gęstości

E Camshelving Elements Series

- ESU Jednostka stacjonarna startowa
- EA Jednostka stacjonarna dostawna
- EMU Jednostka mobilna

CB Camshelving Basics Plus Series

- CBU Jednostka stacjonarna startowa
- CBA Jednostka stacjonarna dostawna



Przykładowy kod do jednostki początkowej Camshelving Premium 40G x 110D x 170W cm z 4 wentylowanymi półkami.

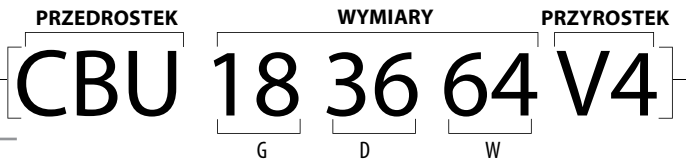

Przykładowy kod do jednostki startowej Camshelving Basics Plus 18"G x 36"D x 64"W (46G x 91D x 163W cm) z 4 wentylowanymi półkami.

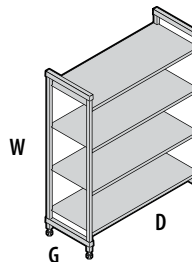

V4 4 wentylowane półki

V5 5 wentylowanych półek

S4 4 pełne półki

S5 5 pełnych półek

VS4 3 wentylowane półki + 1 pełna półka

VS5 4 wentylowane półki + 1 pełna półka

V4PKG* 4 wentylowane półki

V5PKG* 5 wentylowane półki

S4PKG* 4 pełne półki

VS4PKG* 3 wentylowane półki + 1 pełna półka

*Tylko seria Premium.

Zestawy słupków i zestawy półek

MP Camshelving® Premium Series

- MPSK Zestaw półek stacjonarnych
- MPPK Zestaw słupków stacjonarnych
- MPMPK Zestaw słupków mobilnych

E Camshelving Elements Series

- ESK Zestaw półek stacjonarnych
- EPK Zestaw słupków stacjonarnych
- EMSK Zestaw półek mobilnych
- EMPK Zestaw słupków mobilnych

CB Camshelving Basics Plus Series

- CBSK Zestaw półek stacjonarnych
- CBPK Zestaw słupków stacjonarnych

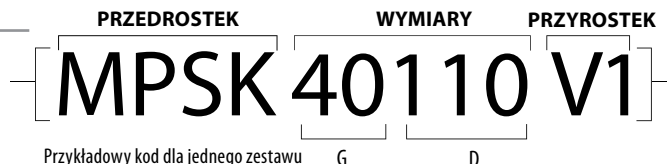

Przykładowy kod dla jednego zestawu stacjonarnej jednostki Camshelving Premium z wentylowanymi półkami 40G x 110D cm w jednym kartonie.

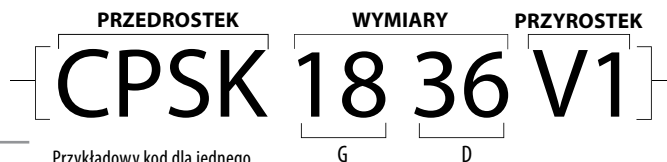

Przykładowy kod dla jednego zestawu stacjonarnej jednostki Camshelving Basics Plus z wentylowanymi półkami 18"G x 36"D (46G x 91D cm) w jednym kartonie.

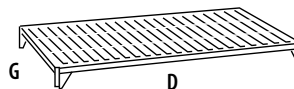

V1 1 wentylowana półka

S1 1 pełna półka

V4 4 wentylowane półki

V5 5 wentylowanych półek

S4 4 pełne półki

S5 5 pełnych półek

VS4* 3 wentylowane półki + 1 pełna półka

VS5* 4 wentylowane półki + 1 pełna półka

*Tylko seria Elements i Basics Plus.

Akcesoria

Jeśli akcesoria są wykorzystywane przez więcej niż 1 linię regałów, kod rozpoczyna się od CS.

Jeśli akcesoria są używane tylko w jednej linii regałów, kod rozpoczyna się literami przedrostka danej linii.

Np.: Złącza narożne:

- a. MPCC1 = Camshelving Premium Zestaw Złączy Kątowych
- b. ECC1 = Camshelving Elements Zestaw Złączy Kątowych
- c. CBCC1 = Camshelving Basics Plus Zestaw Złączy Kątowych

BEZPŁATNE USŁUGI PROJEKTOWE CAMSHELVING®

Aby wybrać najbardziej odpowiedni i opłacalny system przechowywania, Cambro oferuje

usługi projektowania niestandardowych regałów za pomocą firmowego programu

projektowania półek. Przydział miejsca, przepływy operacyjne i trudności w

organizacji są szybko rozwiązywane za pomocą odpowiedniego produktu.

Użyteczna przestrzeń magazynowa jest maksymalizowana najmniejszą

liczbą jednostek. Po otrzymaniu wszystkich wymaganych informacji,

nasz konsultanci do spraw regałów przygotowują plan w formacie

2D i 3D ze szczegółową listą produktów niezbędnych w danym pomieszczeniu/ na danym

obszarze. Propozycje są przygotowywane i wysyłane e-mailem w ciągu 24-48 godzin w

dni robocze, w zależności od liczby pomieszczeń i ich złożoności.

Z przyjemnością zaprojektujemy dla Ciebie idealne rozwiązanie magazynowe. Zadzwoń

lub wyślij e-mail, aby połączyć się dziś z jednym z naszych konsultantów Camshelving.

CAMBRO USA: 1(714) 230-4113

shelving@cambro.com

CAMBRO EUROPEAN LOGISTICS: (49)7022 90 100 0

cambroeurope@cambro.com

CAMBRO UK: 0800 587 0057 (Toll Free)

cambrouk@cambro.com

CAMBRO IRELAND: 1 800 509 046 (Toll Free)

cambroireland@cambro.com

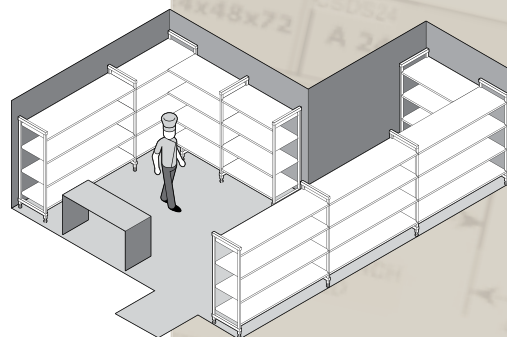
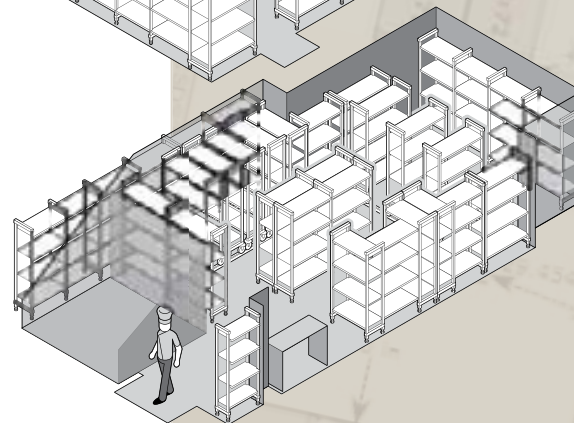
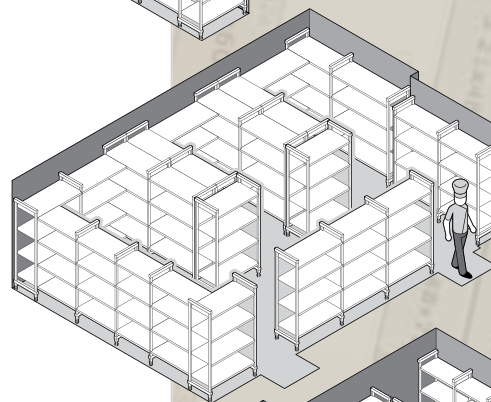
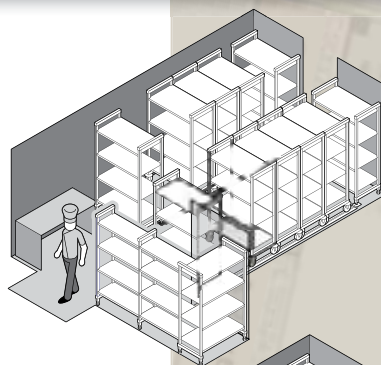

To proste! Aby zacząć, podaj:

- Nazwę projektu
- Rodzaj pomieszczenia przechowywania (zamrażarka/chłodnia)
- Wymiary pomieszczenia (D x S x W)
- Lokalizacja i wymiary drzwi/wejścia
- Przeszkody (skraplacz/rury)
- Dodatkowe preferencje/wymagania

DŁUGOŚĆ CAŁKOWITA REGAŁÓW SERII CAMSHELIVING® – KRÓTKA INSTRUKCJA

Jednostka prosta: Jednostka początkowa + jednostka dostawna ze wspólnymi słupkami

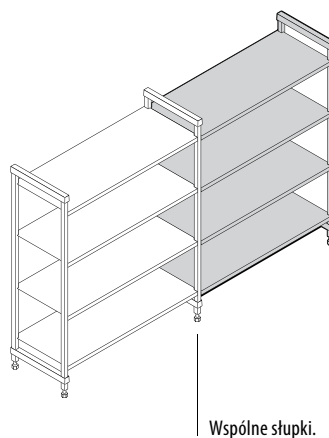
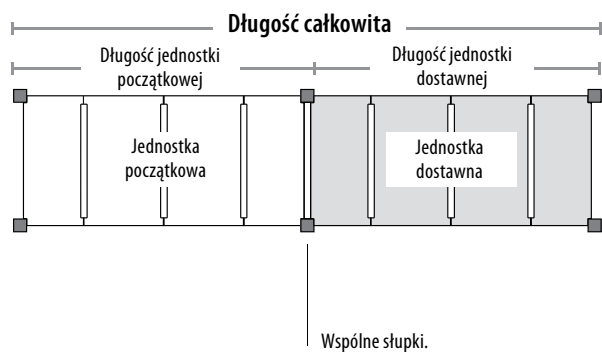

Jednostka narożna: Jednostka początkowa + jednostka dostawna ze złączami narożnymi

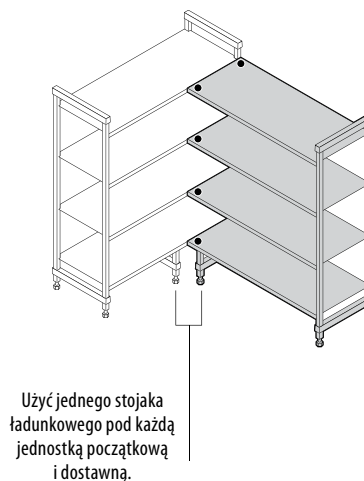
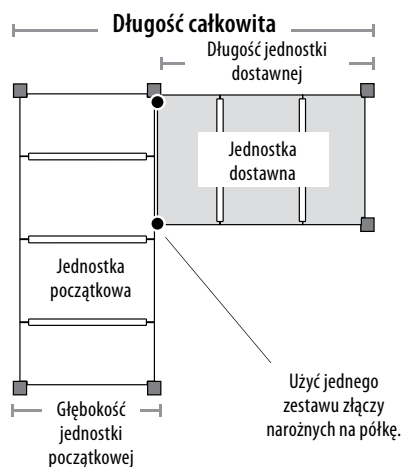

Jednostka U-kształtna: Dwie Jednostki początkowe + półki pośrednie ze złączami narożnymi

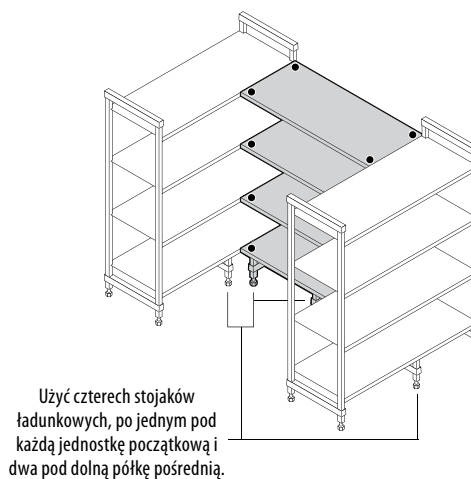
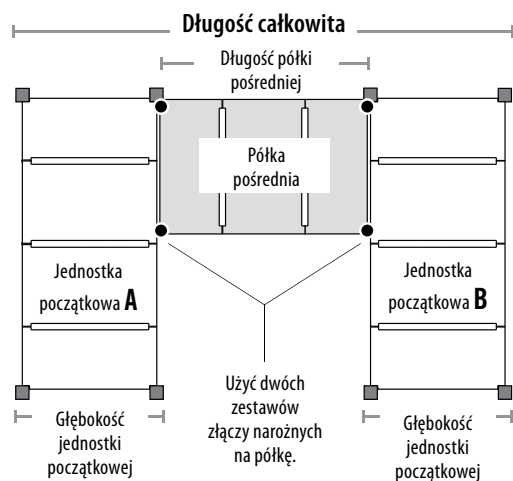

Jednostka prosta: Jednostka początkowa + jednostka dostawna ze wspólnymi słupkami

PREMIUM SERIES				ELEMENTS SERIES			BASICS PLUS SERIES					
JEDNOSTKA POCZĄTKOWA + DOSTAWNA	DŁ. RZECZYWISTA JEDNOSTKI POCZĄTKOWEJ	DŁ. RZECZYWISTA JEDNOSTKI DOSTAWNEJ	DŁUGOŚĆ CAŁKOWITA	DŁ. RZECZYWISTA JEDNOSTKI POCZĄTKOWEJ	DŁ. RZECZYWISTA JEDNOSTKI DOSTAWNEJ	DŁUGOŚĆ CAŁKOWITA	DŁ. RZECZYWISTA JEDNOSTKI POCZĄTKOWEJ	DŁ. RZECZYWISTA JEDNOSTKI DOSTAWNEJ	DŁUGOŚĆ CAŁKOWITA			
600 mm	680 mm	+	635 mm =	1315 mm	610 mm	+	559 mm =	1169 mm	765 mm	+	718 mm =	1483 mm
700	780	+	735 =	1515	765	+	712 =	1477	915	+	870 =	1785
800	880	+	835 =	1715	915	+	864 =	1779	1070	+	1023 =	2093
900	980	+	935 =	1915	1070	+	1016 =	2086	1220	+	1175 =	2395
1000	1080	+	1035 =	2115	1220	+	1169 =	2389	1375	+	1328 =	2703
1100	1180	+	1135 =	2315	1375	+	1321 =	2696	1525	+	1480 =	3005
1200	1280	+	1235 =	2515	1525	+	1474 =	2999				
1300	1380	+	1335 =	2715	1830	+	1778 =	3608				
1400	1480	+	1435 =	2915								
1500	1580	+	1535 =	3115								
1600	1680	+	1635 =	3315								
1700	1780	+	1735 =	3515								

Jednostka narożna: Jednostka początkowa + jednostka dostawna ze złączami narożnymi

PREMIUM SERIES				PREMIUM SERIES			PREMIUM SERIES					
JEDNOSTKA DOSTAWNA	DŁ. RZECZYWISTA JEDNOSTKI DOSTAWNEJ	GŁĘBOKOŚĆ JEDNOSTKI POCZĄTKOWEJ	DŁUGOŚĆ CAŁKOWITA	DŁ. RZECZYWISTA JEDNOSTKI DOSTAWNEJ	GŁĘBOKOŚĆ JEDNOSTKI POCZĄTKOWEJ	DŁUGOŚĆ CAŁKOWITA	DŁ. RZECZYWISTA JEDNOSTKI DOSTAWNEJ	GŁĘBOKOŚĆ JEDNOSTKI POCZĄTKOWEJ	DŁUGOŚĆ CAŁKOWITA			
600 mm	655 mm	+	400 mm =	1035 mm	655 mm	+	500 mm =	1155 mm	655 mm	+	600 mm =	1255 mm
700	755	+	400 =	1135	755	+	500 =	1255	755	+	600 =	1355
800	855	+	400 =	1235	855	+	500 =	1355	855	+	600 =	1455
900	955	+	400 =	1335	955	+	500 =	1455	955	+	600 =	1555
1000	1055	+	400 =	1435	1055	+	500 =	1555	1055	+	600 =	1655
1100	1155	+	400 =	1535	1155	+	500 =	1655	1155	+	600 =	1755
1200	1255	+	400 =	1635	1255	+	500 =	1755	1255	+	600 =	1855
ELEMENTS / BASICS PLUS SERIES				ELEMENTS / BASICS PLUS SERIES			ELEMENTS / BASICS PLUS SERIES					
610	585	+	*458 =	1045	585	+	*534 =	1119	585	+	*610 =	1195
765	737	+	458 =	1200	737	+	534 =	1271	737	+	610 =	1347
915	889	+	458 =	1350	889	+	534 =	1423	889	+	610 =	1499
1070	1042	+	458 =	1505	1042	+	534 =	1576	1042	+	610 =	1652
1220	1194	+	458 =	1655	1194	+	534 =	1728	1194	+	610 =	1804

Jednostki 610 mm nie są dostępne w serii Basics Plus Camshelving. *Głębokość jednostki.

Jednostka U-kształtna: Dwie Jednostki początkowe + półki pośrednie ze złączami narożnymi

PREMIUM SERIES				PREMIUM SERIES			PREMIUM SERIES					
PÓŁKA POŚREDNIA	DŁUGOŚĆ RZECZYWISTA PÓŁKI POŚREDNIEJ	400 MM GŁ. JEDNOSTKI POCZĄTKOWEJ A+B	DŁUGOŚĆ CAŁKOWITA	DŁUGOŚĆ RZECZYWISTA PÓŁKI POŚREDNIEJ	500 MM GŁ. JEDNOSTKI POCZĄTKOWEJ A+B	DŁUGOŚĆ CAŁKOWITA	DŁUGOŚĆ RZECZYWISTA PÓŁKI POŚREDNIEJ	600 MM GŁ. JEDNOSTKI POCZĄTKOWEJ A+B	DŁUGOŚĆ CAŁKOWITA			
800 mm	830 mm	+	800 mm =	1630 mm	830 mm	+	1000 mm =	1830 mm	830 mm	+	1200 mm =	2030 mm
900	930	+	800 =	1730	930	+	1000 =	1930	930	+	1200 =	2130
1000	1030	+	800 =	1830	1030	+	1000 =	2030	1030	+	1200 =	2230
1100	1130	+	800 =	1930	1130	+	1000 =	2130	1130	+	1200 =	2330
1200	1230	+	800 =	2030	1230	+	1000 =	2230	1230	+	1200 =	2430
ELEMENTS / BASICS PLUS SERIES				ELEMENTS / BASICS PLUS SERIES			ELEMENTS / BASICS PLUS SERIES					
PÓŁKA POŚREDNIA	DŁUGOŚĆ RZECZYWISTA PÓŁKI POŚREDNIEJ	460 MM GŁ. JEDNOSTKI POCZĄTKOWEJ A+B	DŁUGOŚĆ CAŁKOWITA	DŁUGOŚĆ RZECZYWISTA PÓŁKI POŚREDNIEJ	540 MM GŁ. JEDNOSTKI POCZĄTKOWEJ A+B	DŁUGOŚĆ CAŁKOWITA	DŁUGOŚĆ RZECZYWISTA PÓŁKI POŚREDNIEJ	610 MM GŁ. JEDNOSTKI POCZĄTKOWEJ A+B	DŁUGOŚĆ CAŁKOWITA			
915 mm	864 mm	+	*915 mm =	1779 mm	864 mm	+	*1067 mm =	1931 mm	864 mm	+	*1220 mm =	2084 mm
1070	1016	+	915 =	1931	1016	+	1067 =	2083	1020	+	1220 =	2236
1220	1169	+	915 =	2084	1169	+	1067 =	2236	1170	+	1220 =	2389

*Głębokość jednostki.

CAMSHELVING® PREMIUM series

DLACZEGO NALEŻY WYBRAĆ PREMIUM?

W operacjach gastronomicznych o dużym nasileniu z częstymi dostawami i stałym załadunkiem oraz rozładunkiem produktów, stabilność, wytrzymałość i higiena przechowywania nigdy nie powinny być zagrożone. Seria Premium zapewnia to, do czego została zaprojektowana - utrzymuje najcięższe produkty przy intensywnej eksploatacji, w każdym środowisku i jest to najłatwiejsza do czyszczenia oraz regulacji.

Dostępne tylko w Cambro European Logistics (CEL), Niemcy i Cambro Ūzay, Turcja.

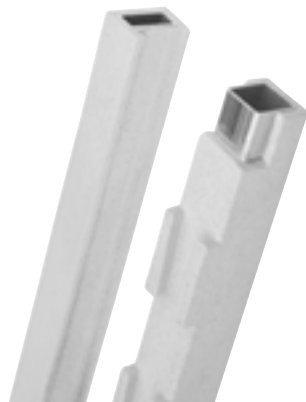

Wszystkie środowiska

-38°C DO 88°C

Stacjonarny

Ciasnego
upakowania

Mobilny

camguard
ANTIMICROBIAL SHELF PLATES



KOMPONENT

Słupki, Poprzeczki, Błaty półek, Stojaki ładunkowe suport, Złącza do słupków, Złącza narożne, Stopa sejsmiczna, Mocowania do ściany, Zawieszki informacyjne, Jednopółkowy regał druciany, Skrzynka ślizgowa na tace, Szyny półek, Pręty separatorów, System prowadnic podłogowych i zestawy rozbudowy nie są objęte certyfikatem NSF.



potrzeby magazynowe
CIĘŻKIE

dostawy
codzienne
CZĘSTE

CAMSHELVING® PREMIUM SERIES
**ROZMIARY JEDNOSTEK
 STACJONARNYCH**

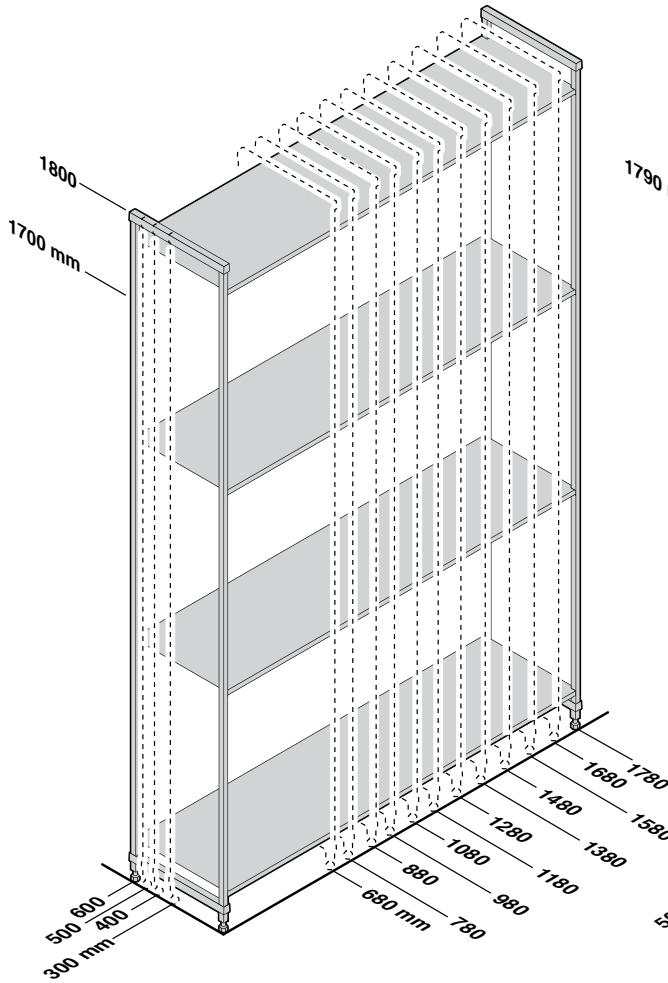

**ROZMIARY JEDNOSTEK
 MOBILNYCH**



TABELA NOŚNOŚCI JEDNOSTEK PREMIUM SERIES

Ciężar musi być równomiernie rozłożony na całej półce.

		DŁUGOŚCI PÓŁEK 680 – 1280 MM	DŁUGOŚCI PÓŁEK 1380 – 1780 MM
JEDNOSTKA POJEDYNCZA	Tylko jednostka	800 kg (TUV)	600 kg (TUV)
	Tylko półki	200 (TUV)	150 (TUV)
	jednostka z stojakami ładunkowymi*	980	740
	Dolnej półki z stojakami ładunkowymi*	380	290
JEDNOSTKA NAROŻNA z wymagane są 2 stojakami ładunkowymi	Tylko jednostka	810	—
	Tylko półki	180	—
	Dolnej półki z stojakami ładunkowymi*	270	—
JEDNOSTKA MOBILNA	Tylko jednostka**	340	—

**Ze względu na nośność kółek samonastawnych, maksymalne obciążenie całej jednostki mobilnej wynosi 340 kg.

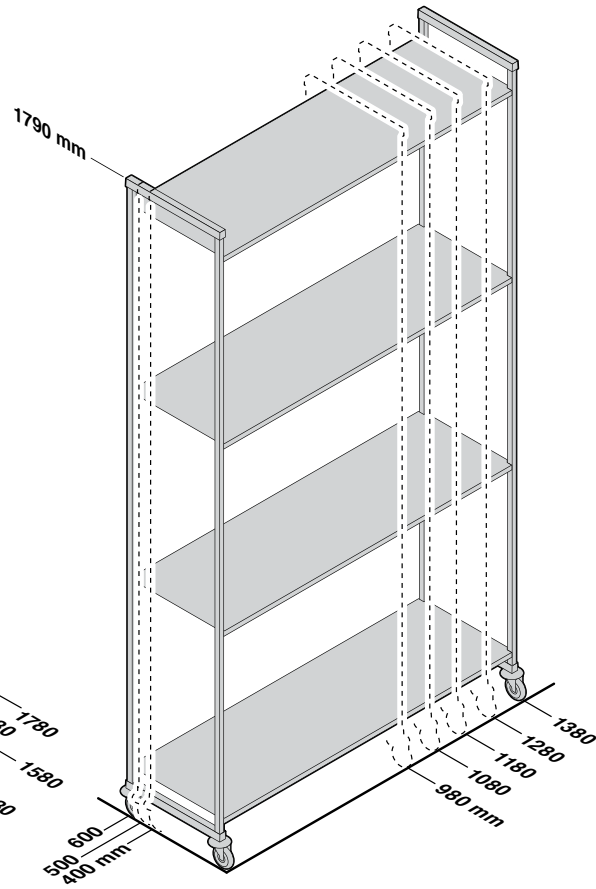

CERTYFIKAT TUV
 DOTYCZY POJEMNOŚCI

*Stojaki ładunkowe zwiększają stabilność i nośność tylko dolnej półki. Można dodawać do półek o dowolnej długości. Zdecydowanie zalecane dla jednostek początkowych o długości 1380 mm i dłuższych, wszystkich jednostek narożnikowych, jednostek U-kształtnych i jednostek przeznaczonych dla większego obciążenia. (patrz strony 96).

CAMSHELVING® PREMIUM SERIES

Jednostki początkowe, dostawne i mobilne

Jednostki te ułatwiają porządkowanie i oszczędzają czas oraz zmniejszają robociznę podczas instalacji. Ze względu na masę i wielkość jednostek, wszystkie jednostki wysyłane są w wielu skrzynkach zawierających zestawy słupków (niezmontowanych) i zestawy półek.

Dostępne tylko w Cambro European Logistics (CEL), Niemcy i Cambro Özyay, Turcja.



Jednostki stacjonarne początkowe i dostawne z 4 półkami wentylowanymi

Jednostki początkowe zawierają 2 zestawy słupków i 4 zestawy półek.

Jednostki dostawne zawierają 1 zestaw słupków i 4 zestawy półek.

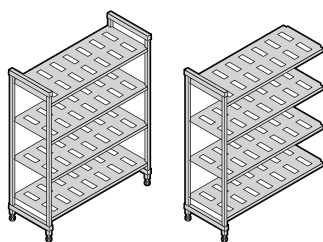

Jednostki dostawne o długości wysyłane są w



Jednostki początkowe o długości wysyłane są w



WYSOKOŚCI	GŁĘBOKOŚCI	DŁUGOŚCI	
2	4	12	
1700 mm	300 mm	680 mm	1280 mm
1800	400	780	1380
	500	880	1480
	600	980	1580
		1080	1680
		1180	1780

Jednostki stacjonarne początkowe i dostawne z 4 półkami pełnymi

Jednostki początkowe zawierają 2 zestawy słupków i 4 zestawy półek.

Jednostki dostawne zawierają 1 zestaw słupków i 4 zestawy półek.

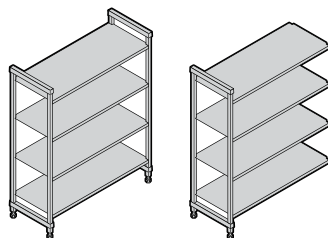

Jednostki dostawne o długości wysyłane są w



Jednostki początkowe o długości wysyłane są w



WYSOKOŚCI	GŁĘBOKOŚCI	DŁUGOŚCI	
2	4	12	
1700 mm	300 mm	680 mm	1280 mm
1800	400	780	1380
	500	880	1480
	600	980	1580
		1080	1680
		1180	1780

Jednostki stacjonarne początkowe i dostawne z 4 półkami wentylowanymi i pełnymi (3 wentylowane + 1 pełna)

Jednostki początkowe zawierają 2 zestawy słupków i 4 zestawy półek.

Jednostki dostawne zawierają 1 zestaw słupków i 4 zestawy półek.

Półkę pełną zainstaluj na dole, aby zapobiec rozlewaniu się wody/ roztworów czyszczących na przechowywane produkty. Zainstaluj pełne półki na wierzchu, aby chronić produkty przechowywane na niższych półkach przed kondensacją w chłodni.

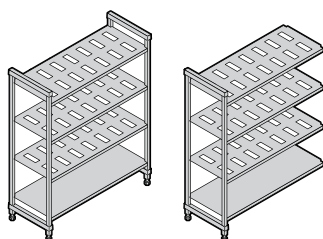

Jednostki dostawne o długości wysyłane są w



Jednostki początkowe o długości wysyłane są w



WYSOKOŚCI	GŁĘBOKOŚCI	DŁUGOŚCI	
2	4	12	
1700 mm	300 mm	680 mm	1280 mm
1800	400	780	1380
	500	880	1480
	600	980	1580
		1080	1680
		1180	1780

Jednostki stacjonarne początkowe i dostawne z 5 półkami wentylowanymi

Jednostki początkowe zawierają 2 zestawy słupków i 4 zestawy półek.

Jednostki dostawne zawierają 1 zestaw słupków i 4 zestawy półek.

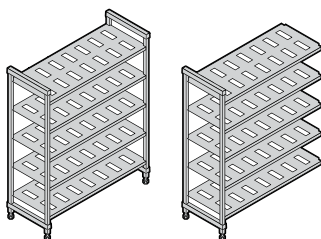

Jednostki dostawne o długości wysyłane są w



5

Jednostki początkowe o długości wysyłane są w

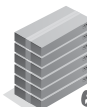

6

WYSOKOŚCI	GŁĘBOKOŚCI	DŁUGOŚCI	
2	4	680 mm	1280 mm
1700 mm	300 mm	780	1380
1800	400	880	1480
	500	980	1580
	600	1080	1680
		1180	1780

Jednostki początkowe mobilne z 4 półkami wentylowanymi lub pełnymi

Jednostki początkowe mobilne zawierają 2 zestawy słupków do jednostek mobilnych, 4 zestawy półek wentylowanych lub pełnych i 4 kółka obrotowe z całkowitą blokadą.

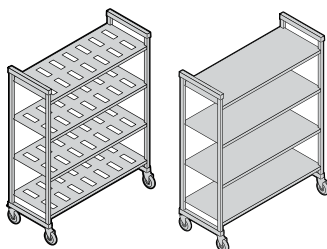

WYSOKOŚĆ*	GŁĘBOKOŚCI	DŁUGOŚCI
1	3	5
1790 mm	400 mm	980 mm
	500	1080
	600	1180
		1280
		1380

*Zawiera kółka samonastawne 127 mm.

Wysyłane w

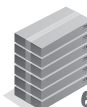

6

zeskanować



Odwiedź stronę z produktami Camshelving www.cambro.com/camshelving, aby dowiedzieć się więcej na ich temat, obejrzeć nagrania wideo na temat składania oraz aby wyświetlić lub pobrać Specyfikację Camshelving i Cennik.



PREMIUM
SERIES

1700
mm
WYSOKOŚĆ

V4PKG JEDNOSTKI Z 4-PÓŁKAMI WENTYLOWANYMI

Jednostki początkowe zawierają 2 zestawy słupków i 4 zestawy półek. Jednostki wysyłane są w 6 opakowaniach. Jednostki dostawne zawierają 1 zestaw słupków i 4 zestawy półek. Jednostki wysyłane są w 5 opakowaniach.

Początkowe

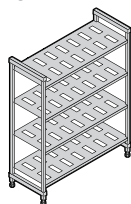

400 mm
GŁĘBOKOŚĆ

Dostawne

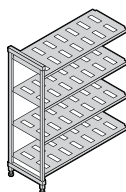

KOD	WYMIARY G x D x W
MPU4617V4PKG	400 x 680 x 1700 mm
MPU4717V4PKG	400 x 780 x 1700
MPU4817V4PKG	400 x 880 x 1700
MPU4917V4PKG	400 x 980 x 1700
MPU41017V4PKG	400 x 1080 x 1700
MPU41117V4PKG	400 x 1180 x 1700
MPU41217V4PKG	400 x 1280 x 1700
MPU41317V4PKG	400 x 1380 x 1700
MPU41417V4PKG	400 x 1480 x 1700
MPU41517V4PKG	400 x 1580 x 1700
MPU41617V4PKG	400 x 1680 x 1700
MPU41717V4PKG	400 x 1780 x 1700

KOD	WYMIARY G x D x W
MPA4617V4PKG	400 x 635 x 1700 mm
MPA4717V4PKG	400 x 735 x 1700
MPA4817V4PKG	400 x 835 x 1700
MPA4917V4PKG	400 x 935 x 1700
MPA41017V4PKG	400 x 1035 x 1700
MPA41117V4PKG	400 x 1135 x 1700
MPA41217V4PKG	400 x 1235 x 1700
MPA41317V4PKG	400 x 1335 x 1700
MPA41417V4PKG	400 x 1435 x 1700
MPA41517V4PKG	400 x 1535 x 1700
MPA41617V4PKG	400 x 1635 x 1700
MPA41717V4PKG	400 x 1735 x 1700

500 mm GŁĘBOKOŚĆ

MPU5617V4PKG	500 x 680 x 1700 mm
MPU5717V4PKG	500 x 780 x 1700
MPU5817V4PKG	500 x 880 x 1700
MPU5917V4PKG	500 x 980 x 1700
MPU51017V4PKG	500 x 1080 x 1700
MPU51117V4PKG	500 x 1180 x 1700
MPU51217V4PKG	500 x 1280 x 1700
MPU51317V4PKG	500 x 1380 x 1700
MPU51417V4PKG	500 x 1480 x 1700
MPU51517V4PKG	500 x 1580 x 1700
MPU51617V4PKG	500 x 1680 x 1700
MPU51717V4PKG	500 x 1780 x 1700

MPA5617V4PKG	500 x 635 x 1700 mm
MPA5717V4PKG	500 x 735 x 1700
MPA5817V4PKG	500 x 835 x 1700
MPA5917V4PKG	500 x 935 x 1700
MPA51017V4PKG	500 x 1035 x 1700
MPA51117V4PKG	500 x 1135 x 1700
MPA51217V4PKG	500 x 1235 x 1700
MPA51317V4PKG	500 x 1335 x 1700
MPA51417V4PKG	500 x 1435 x 1700
MPA51517V4PKG	500 x 1535 x 1700
MPA51617V4PKG	500 x 1635 x 1700
MPA51717V4PKG	500 x 1735 x 1700

600 mm GŁĘBOKOŚĆ

MPU6617V4PKG	600 x 680 x 1700 mm
MPU6717V4PKG	600 x 780 x 1700
MPU6817V4PKG	600 x 880 x 1700
MPU6917V4PKG	600 x 980 x 1700
MPU61017V4PKG	600 x 1080 x 1700
MPU61117V4PKG	600 x 1180 x 1700
MPU61217V4PKG	600 x 1280 x 1700
MPU61317V4PKG	600 x 1380 x 1700
MPU61417V4PKG	600 x 1480 x 1700
MPU61517V4PKG	600 x 1580 x 1700
MPU61617V4PKG	600 x 1680 x 1700
MPU61717V4PKG	600 x 1780 x 1700

MPA6617V4PKG	600 x 635 x 1700 mm
MPA6717V4PKG	600 x 735 x 1700
MPA6817V4PKG	600 x 835 x 1700
MPA6917V4PKG	600 x 935 x 1700
MPA61017V4PKG	600 x 1035 x 1700
MPA61117V4PKG	600 x 1135 x 1700
MPA61217V4PKG	600 x 1235 x 1700
MPA61317V4PKG	600 x 1335 x 1700
MPA61417V4PKG	600 x 1435 x 1700
MPA61517V4PKG	600 x 1535 x 1700
MPA61617V4PKG	600 x 1635 x 1700
MPA61717V4PKG	600 x 1735 x 1700

PRODUKTY I KOLORY NA SKŁADZIE W MAGAZYNACH EUROPEJSKICH

WSZYSTKIE ROZMIARY: (490)

Kolor: biały cętkowany (490).

PREMIUM
SERIES

1800
mm
WYSOKOŚĆ

V4PKG JEDNOSTKI Z 4-PÓŁKAMI WENTYLOWANYMI

Jednostki początkowe zawierają 2 zestawy słupków i 4 zestawy półek. Jednostki wysyłane są w 6 opakowaniach. Jednostki dostawne zawierają 1 zestaw słupków i 4 zestawy półek. Jednostki wysyłane są w 5 opakowaniach.

Początkowe

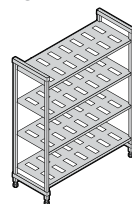

400 mm
GŁĘBOKOŚĆ

Dostawne

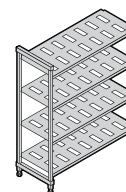

KOD	WYMIARY G x D x W
MPU4618V4PKG	400 x 680 x 1800 mm
MPU4718V4PKG	400 x 780 x 1800
MPU4818V4PKG	400 x 880 x 1800
MPU4918V4PKG	400 x 980 x 1800
MPU41018V4PKG	400 x 1080 x 1800
MPU41118V4PKG	400 x 1180 x 1800
MPU41218V4PKG	400 x 1280 x 1800
MPU41318V4PKG	400 x 1380 x 1800
MPU41418V4PKG	400 x 1480 x 1800
MPU41518V4PKG	400 x 1580 x 1800
MPU41618V4PKG	400 x 1680 x 1800
MPU41718V4PKG	400 x 1780 x 1800

KOD	WYMIARY G x D x W
MPA4618V4PKG	400 x 635 x 1800 mm
MPA4718V4PKG	400 x 735 x 1800
MPA4818V4PKG	400 x 835 x 1800
MPA4918V4PKG	400 x 935 x 1800
MPA41018V4PKG	400 x 1035 x 1800
MPA41118V4PKG	400 x 1135 x 1800
MPA41218V4PKG	400 x 1235 x 1800
MPA41318V4PKG	400 x 1335 x 1800
MPA41418V4PKG	400 x 1435 x 1800
MPA41518V4PKG	400 x 1535 x 1800
MPA41618V4PKG	400 x 1635 x 1800
MPA41718V4PKG	400 x 1735 x 1800

500 mm GŁĘBOKOŚĆ

MPU5618V4PKG	500 x 680 x 1800 mm
MPU5718V4PKG	500 x 780 x 1800
MPU5818V4PKG	500 x 880 x 1800
MPU5918V4PKG	500 x 980 x 1800
MPU51018V4PKG	500 x 1080 x 1800
MPU51118V4PKG	500 x 1180 x 1800
MPU51218V4PKG	500 x 1280 x 1800
MPU51318V4PKG	500 x 1380 x 1800
MPU51418V4PKG	500 x 1480 x 1800
MPU51518V4PKG	500 x 1580 x 1800
MPU51618V4PKG	500 x 1680 x 1800
MPU51718V4PKG	500 x 1780 x 1800

MPA5618V4PKG	500 x 635 x 1800 mm
MPA5718V4PKG	500 x 735 x 1800
MPA5818V4PKG	500 x 835 x 1800
MPA5918V4PKG	500 x 935 x 1800
MPA51018V4PKG	500 x 1035 x 1800
MPA51118V4PKG	500 x 1135 x 1800
MPA51218V4PKG	500 x 1235 x 1800
MPA51318V4PKG	500 x 1335 x 1800
MPA51418V4PKG	500 x 1435 x 1800
MPA51518V4PKG	500 x 1535 x 1800
MPA51618V4PKG	500 x 1635 x 1800
MPA51718V4PKG	500 x 1735 x 1800

600 mm GŁĘBOKOŚĆ

MPU6618V4PKG	600 x 680 x 1800 mm
MPU6718V4PKG	600 x 780 x 1800
MPU6818V4PKG	600 x 880 x 1800
MPU6918V4PKG	600 x 980 x 1800
MPU61018V4PKG	600 x 1080 x 1800
MPU61118V4PKG	600 x 1180 x 1800
MPU61218V4PKG	600 x 1280 x 1800
MPU61318V4PKG	600 x 1380 x 1800
MPU61418V4PKG	600 x 1480 x 1800
MPU61518V4PKG	600 x 1580 x 1800
MPU61618V4PKG	600 x 1680 x 1800
MPU61718V4PKG	600 x 1780 x 1800

MPA6618V4PKG	600 x 635 x 1800 mm
MPA6718V4PKG	600 x 735 x 1800
MPA6818V4PKG	600 x 835 x 1800
MPA6918V4PKG	600 x 935 x 1800
MPA61018V4PKG	600 x 1035 x 1800
MPA61118V4PKG	600 x 1135 x 1800
MPA61218V4PKG	600 x 1235 x 1800
MPA61318V4PKG	600 x 1335 x 1800
MPA61418V4PKG	600 x 1435 x 1800
MPA61518V4PKG	600 x 1535 x 1800
MPA61618V4PKG	600 x 1635 x 1800
MPA61718V4PKG	600 x 1735 x 1800

PREMIUM
SERIES

1800
mm
WYSOKOŚĆ

V5PKG JEDNOSTKI Z 5-PÓŁKAMI WENTYLOWANYMI

Jednostki początkowe zawierają 2 zestawy słupków i 5 zestawów półek. Jednostki wysyłane są w 7 opakowaniach. Jednostki dostawne zawierają 1 zestaw słupków i 5 zestawów półek. Jednostki wysyłane są w 6 opakowaniach.

Początkowe

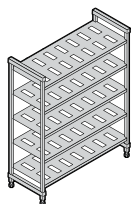

400 mm
GŁĘBOKOŚĆ

KOD	WYMIARY G x D x W
MPU4618V5PKG	400 x 680 x 1800 mm
MPU4718V5PKG	400 x 780 x 1800
MPU4818V5PKG	400 x 880 x 1800
MPU4918V5PKG	400 x 980 x 1800
MPU41018V5PKG	400 x 1080 x 1800
MPU41118V5PKG	400 x 1180 x 1800
MPU41218V5PKG	400 x 1280 x 1800
MPU41318V5PKG	400 x 1380 x 1800
MPU41418V5PKG	400 x 1480 x 1800
MPU41518V5PKG	400 x 1580 x 1800
MPU41618V5PKG	400 x 1680 x 1800
MPU41718V5PKG	400 x 1780 x 1800

500 mm GŁĘBOKOŚĆ

MPU5618V5PKG	500 x 680 x 1800 mm
MPU5718V5PKG	500 x 780 x 1800
MPU5818V5PKG	500 x 880 x 1800
MPU5918V5PKG	500 x 980 x 1800
MPU51018V5PKG	500 x 1080 x 1800
MPU51118V5PKG	500 x 1180 x 1800
MPU51218V5PKG	500 x 1280 x 1800
MPU51318V5PKG	500 x 1380 x 1800
MPU51418V5PKG	500 x 1480 x 1800
MPU51518V5PKG	500 x 1580 x 1800
MPU51618V5PKG	500 x 1680 x 1800
MPU51718V5PKG	500 x 1780 x 1800

600 mm GŁĘBOKOŚĆ

MPU6618V5PKG	600 x 680 x 1800 mm
MPU6718V5PKG	600 x 780 x 1800
MPU6818V5PKG	600 x 880 x 1800
MPU6918V5PKG	600 x 980 x 1800
MPU61018V5PKG	600 x 1080 x 1800
MPU61118V5PKG	600 x 1180 x 1800
MPU61218V5PKG	600 x 1280 x 1800
MPU61318V5PKG	600 x 1380 x 1800
MPU61418V5PKG	600 x 1480 x 1800
MPU61518V5PKG	600 x 1580 x 1800
MPU61618V5PKG	600 x 1680 x 1800
MPU61718V5PKG	600 x 1780 x 1800

Kolor: biały cętkowany (490).

Dostawne

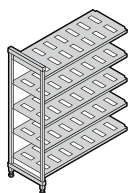

KOD	WYMIARY G x D x W
MPA4618V5PKG	400 x 635 x 1800 mm
MPA4718V5PKG	400 x 735 x 1800
MPA4818V5PKG	400 x 835 x 1800
MPA4918V5PKG	400 x 935 x 1800
MPA41018V5PKG	400 x 1035 x 1800
MPA41118V5PKG	400 x 1135 x 1800
MPA41218V5PKG	400 x 1235 x 1800
MPA41318V5PKG	400 x 1335 x 1800
MPA41418V5PKG	400 x 1435 x 1800
MPA41518V5PKG	400 x 1535 x 1800
MPA41618V5PKG	400 x 1635 x 1800
MPA41718V5PKG	400 x 1735 x 1800

MPA5618V5PKG	500 x 635 x 1800 mm
MPA5718V5PKG	500 x 735 x 1800
MPA5818V5PKG	500 x 835 x 1800
MPA5918V5PKG	500 x 935 x 1800
MPA51018V5PKG	500 x 1035 x 1800
MPA51118V5PKG	500 x 1135 x 1800
MPA51218V5PKG	500 x 1235 x 1800
MPA51318V5PKG	500 x 1335 x 1800
MPA51418V5PKG	500 x 1435 x 1800
MPA51518V5PKG	500 x 1535 x 1800
MPA51618V5PKG	500 x 1635 x 1800
MPA51718V5PKG	500 x 1735 x 1800

MPA6618V5PKG	600 x 635 x 1800
MPA6718V5PKG	600 x 735 x 1800
MPA6818V5PKG	600 x 835 x 1800
MPA6918V5PKG	600 x 935 x 1800
MPA61018V5PKG	600 x 1035 x 1800
MPA61118V5PKG	600 x 1135 x 1800
MPA61218V5PKG	600 x 1235 x 1800
MPA61318V5PKG	600 x 1335 x 1800
MPA61418V5PKG	600 x 1435 x 1800
MPA61518V5PKG	600 x 1535 x 1800
MPA61618V5PKG	600 x 1635 x 1800
MPA61718V5PKG	600 x 1735 x 1800

PRODUKTY I KOLORY NA SKŁADZIE W MAGAZYNACH EUROPEJSKICH

WSZYSTKIE ROZMIARY: (490)

PREMIUM
SERIES

1790
mm
WYSOKOŚĆ

V4PKG JEDNOSTKA MOBILNA Z 4-PÓŁKAMI

Jednostki początkowe mobilne zawierają 2 zestawy słupków do jednostek mobilnych, 4 zestawy półek wentylowanych lub pełnych i 4 kółka obrotowe z całkowitą blokadą. Jednostki wysyłane są w 6 opakowaniach.

Wentylowanymi

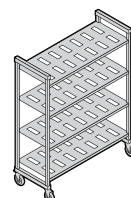

400 mm
GŁĘBOKOŚĆ

WYMIARY D x L x H
400 x 980 x 1790 mm
400 x 1080 x 1790
400 x 1180 x 1790
400 x 1280 x 1790
400 x 1380 x 1790

WYMIARY D x L x H
500 x 980 x 1790 mm
500 x 1080 x 1790
500 x 1180 x 1790
500 x 1280 x 1790
500 x 1380 x 1790

WYMIARY D x L x H
600 x 980 x 1790 mm
600 x 1080 x 1790
600 x 1180 x 1790
600 x 1280 x 1790
600 x 1380 x 1790

Pełnymi

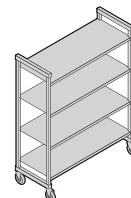

KOD
MPMU4917V4PKG
MPMU41017V4PKG
MPMU41117V4PKG
MPMU41217V4PKG
MPMU41317V4PKG

MPMU5917V4PKG
MPMU51017V4PKG
MPMU51117V4PKG
MPMU51217V4PKG
MPMU51317V4PKG

MPMU6917V4PKG
MPMU61017V4PKG
MPMU61117V4PKG
MPMU61217V4PKG
MPMU61317V4PKG

*Zawiera kółka samonastawne 127 mm.



CAMSHELVING® PREMIUM SERIES AKCESORIA

Stojak ładunkowy dolnej półki

Zwiększają nośność tylko dolnej półki. Można Dodawać do półek o dowolnej długości. Zdecydowanie zalecane dla jednostek o długości 1380 mm i większej oraz do wszystkich jednostek narożnikowych, jednostek U-kształtnych i jednostek przeznaczonych dla większego obciążenia.

PRODUKTY I KOLORY NA SKŁADZIE W MAGAZYNACH EUROPEJSKICH

WSZYSTKIE ROZMIARY: (490)

KOD	WYMIARY G x W
Stojak ładunkowy – Niskie	
MPDS30H16	300 x 190 mm
MPDS40H16	400 x 190
MPDS50H16	500 x 190
MPDS60H16	600 x 190
Stojak ładunkowy – Wysokie	
MPDS30H30	300 x 289
MPDS40H30	400 x 289
MPDS50H30	500 x 289
MPDS60H30	600 x 289

Ilość w opakowaniu: 1
Kolor: biały cętkowany (490).

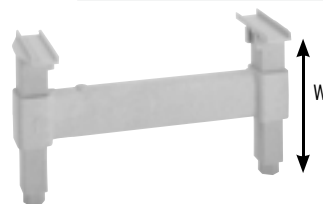

Złącza narożne

Wyjątkowa opatentowana konstrukcja zapewnia maksymalne wykorzystanie miejsca na półkach. Należy użyć 1 zestaw na półkę celem połączenia jednostek początkowych i dostawnych w narożnikach. Połączyc 4 lub 5 półek pośrednich pomiędzy 2 jednostkami początkowymi (wymagane są 2 zestawy na półkę). Dostępne jako pojedynczy zestaw lub w opakowaniach po 8 lub 10 zestawów.

PRODUKTY I KOLORY NA SKŁADZIE W MAGAZYNACH EUROPEJSKICH

WSZYSTKIE ROZMIARY: (490)

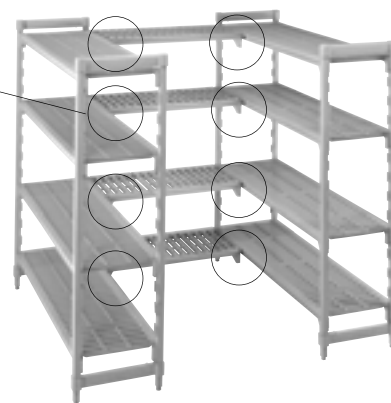
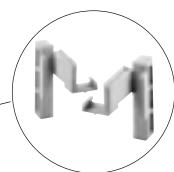

KOD	OPIS
MPCC1	1 zestaw
MPCC8	8 zestawów
MPCC10	10 zestawów

Kolor: biały cętkowany (490).

Zawieszki informacyjne

Do zaciśnięcia na poprzeczkach półek celem wyraźnego identyfikowania przechowywanych produktów. Wykonane z bardzo wytrzymałego tworzywa sztucznego z przezroczystą wsuwką z przodu. Etykiety w zestawie.

KOD	OPIS	WYMIARY D x W
CSID6	152 mm informacyjne	152 x 25 mm
CSID3	76 mm informacyjne	76 x 25

Ilość w opakowaniu: 12 Kolor: biały przezroczysty.



PRODUKTY I KOLORY NA SKŁADZIE W MAGAZYNACH EUROPEJSKICH

CSID6: (000)



Mocowanie do ściany

Używane do przymocowania stacjonarnej jednostki regałowej do ściany celem zwiększenia wymaganego bezpieczeństwa i stabilności. Wykonane ze stali nierdzewnej. Brak wkrętów w zestawie.

KOD	WYMIARY G x D x W
CSWF	73 x 238 x 48 mm

Ilość w opakowaniu: 4 Kolor: srebrny (000).



Średnica otworu: 1,11 cm

PRODUKTY I KOLORY NA SKŁADZIE W MAGAZYNACH EUROPEJSKICH

CSWF: (000)



CAMSHELVING® PREMIUM SERIES AKCESORIA

Stopa sejsmiczna

Mocuje słupki jednostek stacjonarnych bezpośrednio do podłogi celem zwiększenia wymaganego bezpieczeństwa i stabilności. Wykonane ze stali nierdzewnej. Brak wkrętów w zestawie.

KOD	WYMIARY G x D x W
CSEQ3	102 x 83 x 59 mm
Ilość w opakowaniu: 4	Kolor: srebrny (000).



Średnica otworu: 1,43 cm



Kółka samonastawne premium

Idealne we wszystkich miejscach przechowywania, w szczególności w chłodniach, zamrażarkach i/lub wilgotnych pomieszczeniach. Kółka wykonane są z bardzo wytrzymałego tworzywa sztucznego odpornego na korozję, są obrotowe, mają średnicę 127 mm, są niebrudzące wykonane, z gumy termoplastycznej. Hamulec blokuje wszystkie ruchy boczne i kółka.

KOD	ROZMIARY
MPMCWB	127 mm
Ilość w opakowaniu: 2	Kolor: szary (000).

**PRODUKTY I KOLORY NA SKŁADZIE W
MAGAZYNACH EUROPEJSKICH**
MPMCWB: (000)



Separator półki (tylko do półek o głębokości 600 mm)

Umożliwia ustawianie i oddzielanie przedmiotów przechowywanych na półkach. Wykonany z bardzo wytrzymałego tworzywa ABS. Instalować bezpośrednio na półkach pełnych lub wentylowanych. Łatwo zdejmowalne do przemieszczania lub mycia.

KOD	WYMIARY G x W
CSSD248	610 x 203 mm
Ilość w opakowaniu: 1	Kolor: miękki szary (151).

**PRODUKTY I KOLORY NA SKŁADZIE W
MAGAZYNACH EUROPEJSKICH**
CSSD248: (151)



Pręty separatorów (tylko do półek o głębokości 600 mm)

Tworzą ograniczone miejsca przechowywania pojemników i pudełek oraz stojaków na naczynia. Zakładają separatory kątowe lub proste bezpośrednio na poprzeczki półek.

KOD	OPIS
CSDBA	Separator kątowy
CSDBS	Separator prosty
Ilość w opakowaniu: 4	Kolor: szary cętkowany (480).



CAMSHELING® PREMIUM SERIES AKCESORIA

Szyny półek

Koszki można szybko i łatwo zainstalować oraz wyjąć. Pasuje do jednostek z półkami o szer. 680–1780 mm i gł. 300–600 mm. Podwójne przęty zapewniają maksymalne bezpieczeństwo zawartości półek. Nowych prowadnic można używać z separatorami półek oraz rusztami suszenia. Dostępne w zestawach z 3 lub 4 bokami, aby spełnić wszystkie wymogi usług gastronomicznych.

Zestawy Prowadnic

KOD	WYMIARY G x D
Zestawy do pełnych półek (2 boki, 2 końce)	
MPR600900	600 x 900 mm
MPR6001000	600 x 1000
MPR6001100	600 x 1100
Zestawy do półek 3/4 (1 bok, 2 końce)	
MPR6009003	600 x 900 mm
MPR60010003	600 x 1000
MPR60011003	600 x 1100

Ilość w opakowaniu: 1
Kolor: miękki szary (151).

Zestawy prowadnic półkowych są dostępne we wszystkich głębokościach i długościach. Aby wyświetlić całą sekcję zestawów pełnych i 3/4, należy się zapoznać z dokumentami Specyfikacja produktów Camshelving oraz Cennik.

Prowadnice z Pojedynczym Bokiem

KOD	DŁUGOŚCI
MPR600S	600 mm
MPR700S	700
MPR800S	800
MPR900S	900
MPR1000S	1000
MPR1100S	1100
MPR1200S	1200
MPR1300S	1300
MPR1400S	1400
MPR1500S	1500
MPR1600S	1600
MPR1700S	1700

Prowadnice z Pojedynczym Końcem

KOD	GŁĘBOKOŚĆ
MPR300E	300 mm
MPR400E	400
MPR500E	500
MPR600E	600

PRODUKTY I KOLORY NA SKŁADZIE W
MAGAZYNACH EUROPEJSKICH

WSZYSTKIE ZESTAWY: (151)



Skrzynka ślizgowa na tace (tylko do półek o głębokości 600 mm)

Mieści do 6-ciu pełnowymiarowych (1826) 46 x 66 cm lub do 12-tu półowymiarowych (1318) 32 x 45 cm blach lub tac. Zakładać 1 lub więcej jednostek na półki wentylowane dowolnej długości. Wysoka jakość, lekki materiał aluminiowy jest bezpieczny do stosowania w

chłodniach i zamrażarkach. Wykonano z aluminium 6463 (seria 6000).

KOD	WYMIARY G x D x W
CSTSR	584 x 517 x 508 mm

Ilość w opakowaniu: 1 Kolor: srebrny (000).



Bezpieczny regał druciany, zamknięty (tylko do półek o głębokości 600 mm)

Do przechowywania cennych produktów za zamkniętymi drzwiami. Wykonany z odpornej na ciężkie warunki pracy stali nierdzewnej 304 do zastosowania w każdym środowisku. Jednostki stacjonarne lub mobilne wysyłane są wraz z fabrycznie zmontowanymi zestawami słupków, 2 półkami wentylowanymi i 4 kółkami samonastawnymi premium z całkowitą blokadą dla jednostek mobilnych i 1 bezpieczny regał druciany, zamknięty. Montaż jest wymagany. Brak blokady w zestawie.

Tylko regał druciany, bez ramy dla półek.

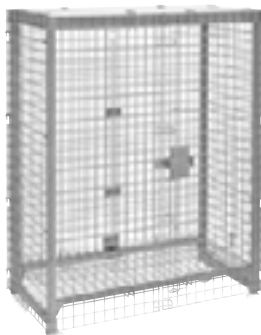

Wysyłka standardowa z 2 zestawami półek ażurowych



KOD	CPFWSC244860	CPU244864SUPKG	CPMU244867SUPKG
OPIS	Klatka zabezpieczająca	Klatka zabezpieczająca – moduł stacjonarny	Klatka zabezpieczająca – moduł mobilny
WYMIARY G x D x W	680 x 1276 x 1562 mm	680 x 1276 x 1638 mm	680 x 1276 x 1721 mm
KOLOR	Srebrny (000)	Szary cętkowany (480)	Szary cętkowany (480)

Ilość w opakowaniu: 1

Pasuje tylko do Camshelving serii Premium wyprodukowanej w USA. Specjalne zamówienie. Dostawy zagraniczne są realizowane w ciągu 10 do 12 tygodni.

Tylko skrzynka wysyłana jest w



Jednostka wysyłana jest w



CAMSHELVING® PREMIUM SERIES AKCESORIA

Jednopółkowy regał druciany (tylko do półek o głębokości 600 mm)

Bezpieczne przechowywanie cennych produktów na jednej półce. Wykonany z odpornej na ciężkie warunki pracy stali nierdzewnej 304 do zastosowania w każdym środowisku. Wymaga wysokości 457 mm między półkami. Montować tylko na półkach wentylowanych. Brak blokady w zestawie.

KOD	WYMIARY G x D x W
CSSC244818	640 x 1080 x 460 mm
Ilość w opakowaniu: 1	Kolor: srebrny (000).



Poprzeczki półek

Dostępne w opakowaniach po jednej lub dwie sztuki. Używać dwóch poprzeczek do dodania otwartych półek, do separatorów lub rusztów suszenia. Dodawać jedną poprzeczkę na słupki tylne celem podparcia podczas wprowadzania sprzętu tocznego pod pierwszą półkę.

DŁUGOŚCI	JEDNOOPAKOWANIOWE KOD*	DWUOPAKOWANIOWE KOD**
600 mm	MPTR60	—
700	MPTR70	—
800	MPTR80	—
900	MPTR90	MPTR902PK
1000	MPTR100	MPTR1002PK
1100	MPTR110	MPTR1102PK
1200	MPTR120	MPTR1202PK
1300	MPTR130	MPTR1302PK
1400	MPTR140	—
1500	MPTR150	—
1600	MPTR160	—
1700	MPTR170	—

*Ilość w opakowaniu: 1 **Ilość w opakowaniu: 2
Kolor: biały cętkowany (490).



PRODUKTY I KOLORY NA SKŁADZIE W
MAGAZYNACH EUROPEJSKICH
WSZYSTKIE ROZMIARY: (490)

Ruszt do suszenia i przechowywania pionowego (tylko do półek o głębokości 600 mm)

Modułowy stojak 7-gniazdowy przeznaczony do suszenia i przechowywania tac, blach, desek do krojenia i pokrywek. Zakładać bezpośrednio na poprzeczki półek. Wykonany z bardzo wytrzymałego tworzywa ABS. Dostępne w opakowaniach po jednej sztuce lub 3 sztukach.

KOD	WYMIARY G x D x W	IŁOŚĆ W OPAKOWANIU
CSDR7	597 x 260 x 95 mm	1
CSDR73	597 x 260 x 95	3

Kolor: miękki szary (151).

PRODUKTY I KOLORY NA SKŁADZIE W
MAGAZYNACH EUROPEJSKICH
CSDR7, CSDR73: (151)



Stojak do suszenia i przechowywania w pionie

Zapewnia higieniczne suszenie, bezpieczne przenoszenie i sprawną organizację produktów, z łatwym dostępem do produktów.

Jednostki wysyłane są z 2 zestawami słupków do jednostek mobilnych, 6 poprzeczkami, 12 lub 15 rusztami suszenia w pionie i kółkami obrotowymi premium z całkowitą blokadą. Montaż jest wymagany.

KOD	WYMIARY G x D x W	MIEJSCA
MPMU61117DRPKG	600 x 1180 x 1790 mm	84 tac
MPMU61317DRPKG	600 x 1380 x 1790	105 tac

Kolor: biały cętkowany (490).

PRODUKTY I KOLORY NA SKŁADZIE W
MAGAZYNACH EUROPEJSKICH
MPMU61117DRPKG,
MPMU61317DRPKG: (490)



CAMSHELVING® PREMIUM SERIES AKCESORIA

Ruszt do suszenia i przechowywania tac termoizolacyjnych (tylko do półek o głębokości 540 mm)

Używać do suszenia i bezpiecznego przechowywania do 10 ustawionych pionowo tac termoizolacyjnych lub talerzy z pokrywkami na porcje dla pacjentów. Zakładać bezpośrednio na poprzeczki półek. Wykonany z bardzo wytrzymałego tworzywa ABS. Dostępne w opakowaniach po jednej lub po 5 sztuk.

KOD	WYMIARY G x D x W	ILOŚĆ W OPAKOWANIU
CSDDC	520 x 415 x 86 mm	1
CSDDC5	520 x 415 x 86	5

Kolor: miękki szary (151).
Pasuje tylko do Camshelving serii Premium wyprodukowanej w USA. Specjalne zamówienie. Dostawy zagraniczne są realizowane w ciągu 10 do 12 tygodni.



Stojak do suszenia i przechowywania tac termoizolacyjnych

Zapewnia higieniczne suszenie, bezpieczne przenoszenie i sprawną organizację produktów, z łatwym dostępem do produktów.

Jednostki wysyłane są wraz z fabrycznie zmontowanymi zestawami słupków do jednostek mobilnych, 10 poprzeczkami, 10 rusztami do suszenia tac termoizolacyjnych i kółkami obrotowymi premium z całkowitą blokadą. Montaż jest wymagany.

KOD	WYMIARY G x D x W	MIEŚCI
CPMU213675DDPKG	540 x 910 x 1910 mm	100 tac termoizolacyjnych

Kolor: szary cętkowany (480).
Regały Camshelving serii Premium produkowane są w USA. Specjalne zamówienie. Dostawy zagraniczne są realizowane w ciągu 10 do 12 tygodni.



Ruszt do suszenia i przechowywania kątownego (tylko do półek o głębokości 600 mm)

Wyjątkowa konstrukcja rusztu mieści do 8 palet każdego posiłku lub pozwala na suszenie, przechowywanie i transport pojemników na żywność oraz innych naczyń w kuchni komercyjnej. Zakładać bezpośrednio na poprzeczki półek. Wykonany z bardzo wytrzymałego

tworzywa ABS. Dostępne w opakowaniach po jednej lub po 4 sztuki.

KOD	WYMIARY G x D x W	ILOŚĆ W OPAKOWANIU
CSDR8	592 x 263 x 160 mm	1
CSDR84	592 x 263 x 160	4

Kolor: miękki szary (151).



**PRODUKTY I KOLORY NA SKŁADZIE W
MAGAZYNACH EUROPEJSKICH**

CSDR8, CSDR84: (151)

Stojak kątowny do suszenia i przechowywania

Zapewnia higieniczne suszenie, bezpieczne przenoszenie i sprawną organizację produktów, z łatwym dostępem do produktów.

Jednostki wysyłane są z 2 zestawami słupków do jednostek mobilnych, 8 poprzeczkami, 16 kątowymi rusztami do suszenia i kółkami obrotowymi premium z całkowitą blokadą. Montaż jest wymagany.

KOD	WYMIARY G x D x W	MIEŚCI
MPMU61217PDPKG	600 x 1280 x 1790 mm	128 Pellets and Bases or 16 GN 1/1 Food Pans

Kolor: biały cętkowany (490).

**PRODUKTY I KOLORY NA SKŁADZIE W
MAGAZYNACH EUROPEJSKICH**

MPMU61217PDPKG: (490)

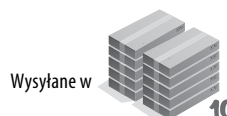



SANPELLEGRINO

SANPELLEGRINO

ALLEGROLI ALLEGROLI

CAMSHELVING® PREMIUM SERIES

System prowadnic podłogowych dla ciasno upakowanych regałów

Maksymalizują pojemność tworząc pasaż magazynowy na całej dostępnej przestrzeni. Ten prosty system składa się z początkowych jednostek stacjonarnych, zakotwiczonych na prowadnicach wyniesionych ponad podłogę na obu końcach w jednostkach mobilnych ciasnego upakowania zainstalowanych pomiędzy nimi. Łatwe w instalacji prowadnice nie wymagają wiercenia lub klejenia.



Jednostki mobilne ciasnego upakowania są dostępne z fabrycznie zmontowanym zestawem słupków, wentylowanymi lub stałymi półkami, kółkami o dużej gęstości i zderzakami. Pełne prowadnice i zestawy rozbudowy wysyłane są wraz z wymaganym osprzętem. Jednostki stacjonarne początkowe muszą kotwiczyć system na obu końcach. Można wybierać spośród szerokiego asortymentu (patrz strony 102-103).

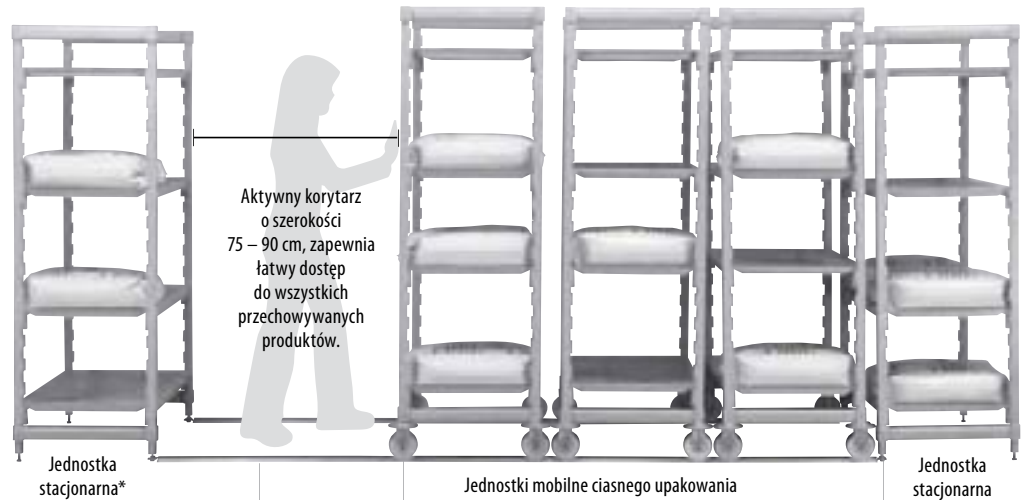

Dostępne tylko w Cambro European Logistics (CEL), Niemcy i Cambro Özya, Turcja.

Prowadnica wyniesiona ponad podłogę zapewnia gładką i równą powierzchnię, zapewniającą łatwe toczenie jednostek mobilnych. Prowadnica wyniesiona ponad podłogę zapobiega przedostawaniu się zanieczyszczeń i jest łatwa do czyszczenia. Aluminiowa prowadnica i osprzęt ze stali nierdzewnej są odporne na korozję.

*Zalecane jest zainstalowanie jednostki stacjonarnej co 4,5 m prowadnicy, co zwiększy stabilność systemu.



Wyżłobione kółka toczą się łatwo i bezpiecznie na wyniesionej prowadnicy.



Wyniesiona prowadnica łatwo łączy się z dolną częścią jednostki stacjonarnej, która działa jako system kotwienia. Nie są wymagane żadne śruby, klej i wiercenia w podłodze. Łatwy i szybki montaż.

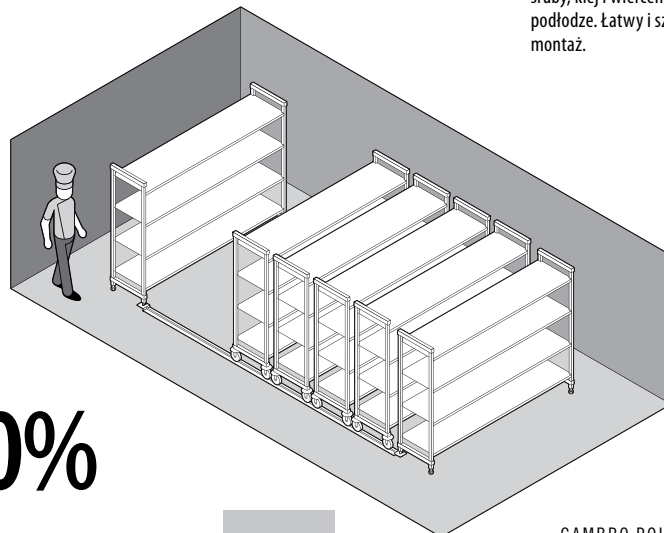
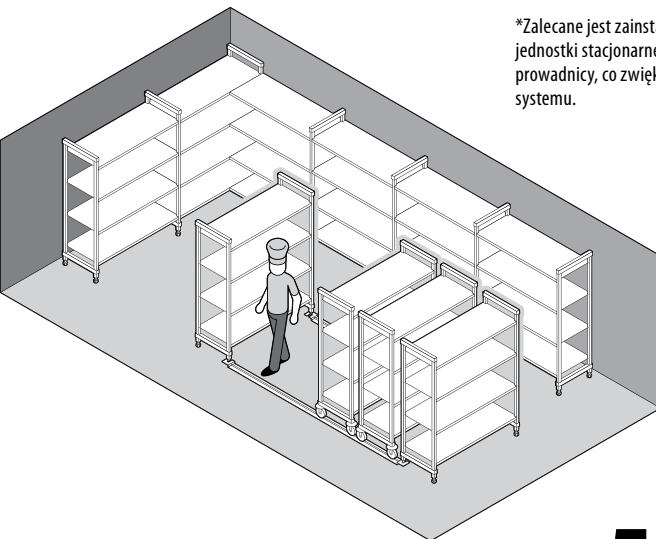

Pojemność magazynu zwiększona nawet o **50%**

Jednostki początkowe mobilne ciasnego upakowania wentylowane z 4 półkami

Jednostki zawierają 2 zestawy słupków, 4 zestawy półek, 4 kółka samonastawne i 4 zderzaki do jednostek gęstego upakowania.

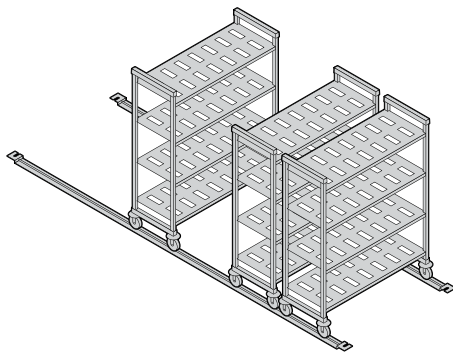

WYSOKOŚĆ*	GŁĘBOKOŚCI	DŁUGOŚCI
1	2	5
1790 mm	500 mm	980 mm
	600	1080
		1180
		1280
		1380

* Zawiera kółka samonastawne 127 mm.



Wysyłane w

6

Jednostki początkowe mobilne ciasnego upakowania z pełnymi z 4 półkami

Jednostki zawierają 2 zestawy słupków, 4 zestawy półek, 4 kółka samonastawne i 4 zderzaki do jednostek gęstego upakowania.

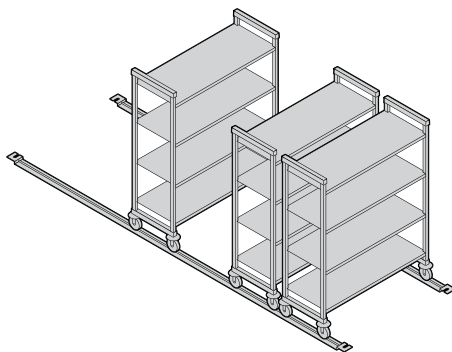

WYSOKOŚĆ*	GŁĘBOKOŚCI	DŁUGOŚCI
1	2	5
1790 mm	500 mm	980 mm
	600	1080
		1180
		1280
		1380

*Zawiera kółka samonastawne 127 mm.



Wysyłane w

6

Pełna prowadnica i zestawy rozbudowy

Zestawy aluminiowych prowadnic wyniesionych ponad podłogę i zestawy rozbudowy wysyłane są kompletne w 1 opakowaniu. Każdy zestaw zawiera cały osprzęt ze stali nierdzewnej, umożliwiający instalację podłogową.

Zalecane jest zainstalowanie jednostki początkowej stacjonarnej co 4,5 m prowadnicy, co zwiększy stabilizację systemu.



Pełna prowadnica	Prowadnica rozbudowy
DŁUGOŚCI	DŁUGOŚCI
3	3
3,05 m	1,38 m
3,66	1,53
4,42	1,83



Wysyłane w

1

KOD	OPIS	ILOŚĆ W OPAKOWANIU
Zestawy prowadnica		
CSMHDTK10	Trackkit van 3,05 m voor 3 verrijdbare stellingen*	1
CSMHDTK12	Trackkit van 3,66 m voor 4 verrijdbare stellingen*	1
CSMHDTK145	Trackkit van 4,42 m voor 5 verrijdbare stellingen*	1
Prowadnica rozbudowy		
CSMHDTKE4	1,38 m Prowadnica rozbudowy	1
CSMHDTKE5	1,53 m Prowadnica rozbudowy	1
CSMHDTKE6	1,83 m Prowadnica rozbudowy	1
Akcesoria		
CSHDF	Vloerbevestig	4

Kolor: srebrny (000). *Na podstawie jednostek mobilnych o głębokości 600 mm.

V4

JEDNOSTKI MOBILNE CIASNEGO UPAKOWANIA Z 4 PÓŁKAMI AŻUROWYMI

S4

JEDNOSTKI MOBILNE CIASNEGO UPAKOWANIA Z 4 PEŁNYMI

Jednostki zawierają 2 zestawy słupków, 4 zestawy półek, 4 kółka samonastawne i 4 zderzaki do jednostek gęstego upakowania. Jednostki wysyłane są w 6 opakowaniach.

1790
mm
WYSOKOŚĆ

500 mm
GŁĘBOKOŚĆ

600 mm
GŁĘBOKOŚĆ

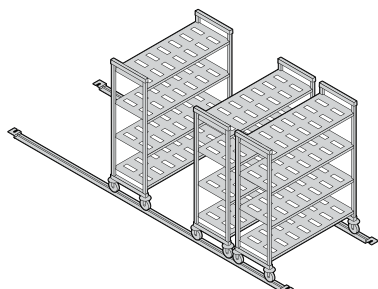

KOD	WYMIARY G x D x W*
MPHU5917V4PKG	500 x 980 x 1790 mm
MPHU51017V4PKG	500 x 1080 x 1790
MPHU51117V4PKG	500 x 1180 x 1790
MPHU51217V4PKG	500 x 1280 x 1790
MPHU51317V4PKG	500 x 1380 x 1790

MPHU6917V4PKG	600 x 980 x 1790 mm
MPHU61017V4PKG	600 x 1080 x 1790
MPHU61117V4PKG	600 x 1180 x 1790
MPHU61217V4PKG	600 x 1280 x 1790
MPHU61317V4PKG	600 x 1380 x 1790

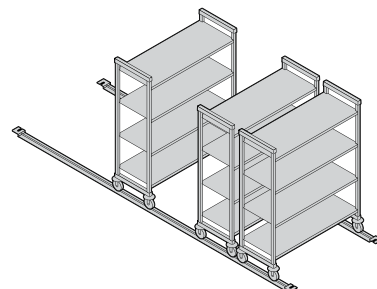

KOD	WYMIARY G x D x W*
MPHU5917S4PKG	500 x 980 x 1790 mm
MPHU51017S4PKG	500 x 1080 x 1790
MPHU51117S4PKG	500 x 1180 x 1790
MPHU51217S4PKG	500 x 1280 x 1790
MPHU51317S4PKG	500 x 1380 x 1790

MPHU6917S4PKG	600 x 980 x 1790 mm
MPHU61017S4PKG	600 x 1080 x 1790
MPHU61117S4PKG	600 x 1180 x 1790
MPHU61217S4PKG	600 x 1280 x 1790
MPHU61317S4PKG	600 x 1380 x 1790

Kolor: biały cętkowany (490). *Zawiera kółka samonastawne 127 mm.

**PRODUKTY I KOLORY NA SKŁADZIE W
MAGAZYNACH EUROPEJSKICH**

WSZYSTKIE ROZMIARY: (490)

Kółko samonastawne do systemu gęsto upakowanego ze zderzakiem pierścieniowym

Wyżłobione kółko toczy się łatwo i bezpiecznie na wyniesionej prowadnicy. Zderzak pierścieniowy chroni jednostki mobilne przed bezpośrednim kontaktem ze sobą.

KOD	ROZMIARY
MPMCHD	127 mm

Ilość w opakowaniu: 2 Kolor: szary (000).

**PRODUKTY I KOLORY NA SKŁADZIE W
MAGAZYNACH EUROPEJSKICH**

MPMCHD: (000)



CAMSHELVING® ELEMENTS series

DLACZEGO NALEŻY WYBRAĆ ELEMENTS?

Wykonane z bardzo mocnego, rewolucyjnego materiału kompozytowego z gładką, łatwą do czyszczenia powierzchnią. Seria Elements jest wytrzymalsza niż często spotykane regały z drutu. Jest ona lżejsza niż seria Premium regałów Camshelving i całkowicie odporna na wilgoć, chemikalia oraz płynów, które z upływem czasu mogą zniszczyć regały. Sera Elements przeznaczona jest do średnich i ciężkich warunków przechowywania w zamrażarkach, chłodniach, podczas suchego składowania lub na obszarach mycia. Łatwo spełnia wymogi wydajności nasilonej pracy w gastronomii.



Wszystkie środowiska
-38°C DO 88°C

Stacjonarny

Mobilny

camguard
ANTIMICROBIAL SHELF PLATES



HACCP



KOMPONENT

Złącza do słupków, Złącza narożne, Stopa sejsmiczna, Mocowania do ściany, Zawieszki informacyjne, Jednopółkowy regał druciany, Skrzynka ślizgowa na tace, Szyny półek, Pręty separatorów nie są objęte certyfikatem NSF.



potrzeby magazynowe
ŚREDNIE do CIĘŻKICH

dostawy
cotygodniowe

5 – 7

ROZMIARY JEDNOSTEK STACJONARNYCH

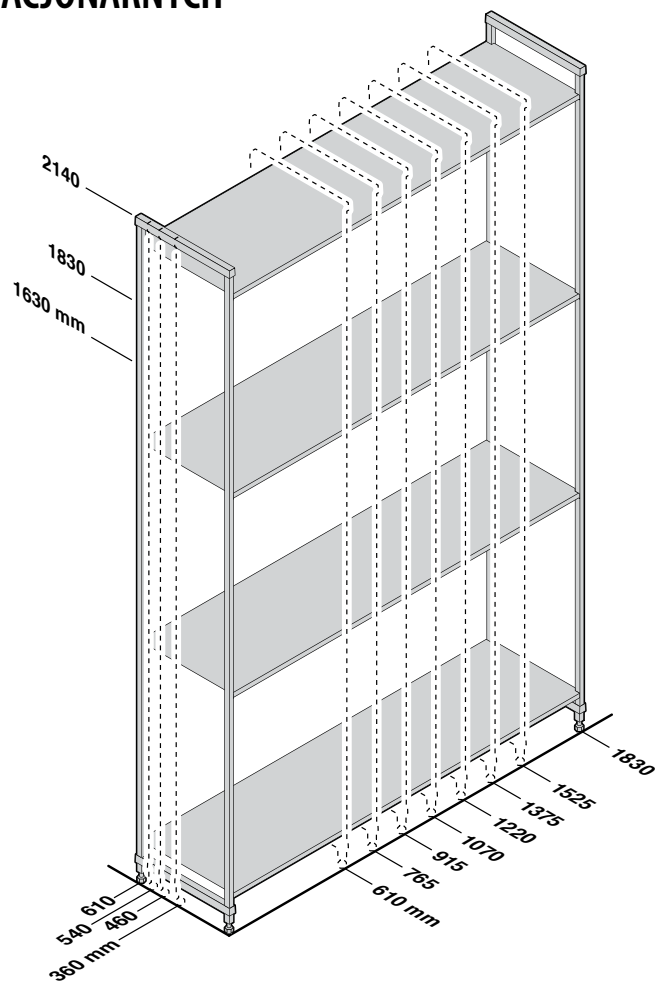

ROZMIARY JEDNOSTEK MOBILNYCH



TABELA NOŚNOŚCI JEDNOSTEK ELEMENTS SERIES

Ciężar musi być równomiernie rozłożony na całej półce.

		DŁUGOŚCI PÓŁEK 610 – 1220 MM	DŁUGOŚCI PÓŁEK 1375 – 1830 MM
JEDNOSTKA POJEDYNCZA	Tylko jednostka	910 kg	910 kg
	Tylko półki	365	275
	jednostka z stojakami ładunkowymi*	1110	1045
	Dolnej półki z stojakami ładunkowymi*	545	410
JEDNOSTKA NAROŻNA z wymagane są 2 stojakami ładunkowymi	Tylko jednostka	820	—
	Tylko półki	185	—
	Dolnej półki z stojakami ładunkowymi*	275	—
JEDNOSTKA MOBILNA	Tylko jednostka**	340	—

**Ze względu na nośność kółek samonastawnych, maksymalne obciążenie całej jednostki mobilnej wynosi 340 kg.

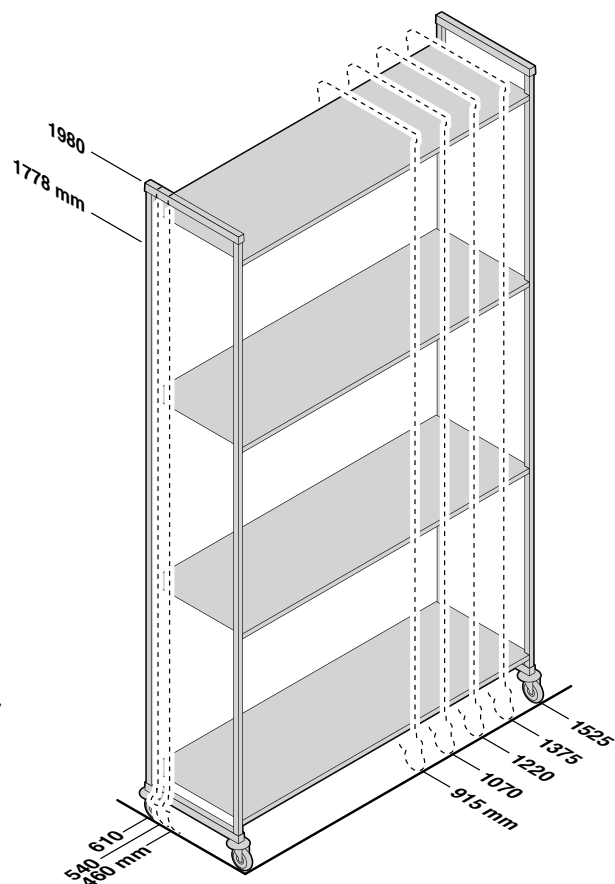
Stojaki ładunkowe zwiększają stabilność i nośność tylko dolnej półki. Można dodawać do półek o dowolnej długości. Zdecydowanie zalecane dla jednostek początkowych o długości 1375 mm i dłuższych, wszystkich jednostek narożnikowych, jednostek U-kształtnych i jednostek przeznaczonych dla większego obciążenia. (patrz strony 96).

CAMSHELVING® ELEMENTS SERIES

Jednostki początkowe, dostawne i mobilne

Jednostki te ułatwiają porządkowanie i oszczędzają czas oraz zmniejszają robociznę podczas instalacji. Jednostki wysyłane są w jednym opakowaniu. Zestawy słupków są wstępnie zmontowane w fabryce, co przyspiesza ustawianie ich na miejscu.



Jednostki stacjonarne początkowe i dostawne z 4 półkami wentylowanymi

Jednostki początkowe zawierają 2 fabrycznie montowane zestawy słupków i półek.

Jednostki dostawne to fabrycznie montowany 1 zestaw słupków i półek.

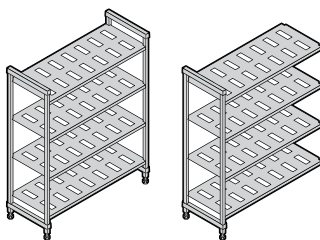

WYSOKOŚCI		GŁĘBOKOŚCI		DŁUGOŚCI	
3		3		8	
1630 mm	460 mm	610 mm	1220 mm		
1830	540	765	1375		
2140	610	915	1525	1070	1830

Wysyłane w



Jednostki stacjonarne początkowe i dostawne z 4 półkami pełnymi

Jednostki początkowe zawierają 2 fabrycznie montowane zestawy słupków i półek.

Jednostki dostawne to fabrycznie montowany 1 zestaw słupków i półek.

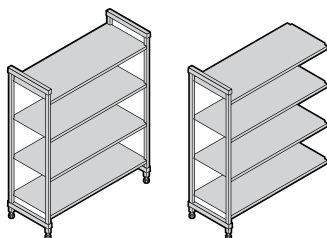

WYSOKOŚCI		GŁĘBOKOŚCI		DŁUGOŚCI	
3		3		8	
1630 mm	460 mm	610 mm	1220 mm		
1830	540	765	1375		
2140	610	915	1525	1070	1830

Wysyłane w



Jednostki stacjonarne początkowe i dostawne z 4 półkami wentylowanymi i pełnymi (3 wentylowane + 1 pełna)

Jednostki początkowe zawierają 2 fabrycznie montowane zestawy słupków i półek.

Jednostki dostawne to fabrycznie montowany 1 zestaw słupków i półek.

Półkę pełną zainstaluj na dole, aby zapobiec rozlewaniu się wody/ roztworów czyszczących na przechowywane produkty. Zainstaluj pełne półki na wierzchu, aby chronić produkty przechowywane na niższych półkach przed kondensacją w chłodni.

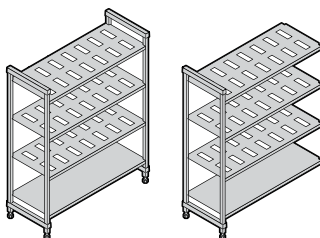

WYSOKOŚCI		GŁĘBOKOŚCI		DŁUGOŚCI	
3		3		8	
1630 mm	460 mm	610 mm	1220 mm		
1830	540	765	1375		
2140	610	915	1525	1070	1830

Wysyłane w



Jednostki stacjonarne początkowe i dostawne z 5 półkami wentylowanymi

Jednostki początkowe zawierają 2 fabrycznie montowane zestawy słupków i półek.

Jednostki dostawne to fabrycznie montowany 1 zestaw słupków i półek.

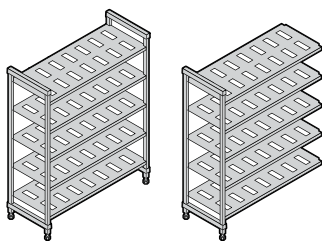

WYSOKOŚCI	GŁĘBOKOŚCI	DŁUGOŚCI	
3	3	8	
1630 mm	460 mm	610 mm	1220 mm
1830	540	765	1375
2140	610	915	1525
		1070	1830

Wysyłane w  1

Jednostki stacjonarne początkowe i dostawne z 5 półkami pełnymi

Jednostki początkowe zawierają 2 fabrycznie montowane zestawy słupków i półek.

Jednostki dostawne to fabrycznie montowany 1 zestaw słupków i półek.

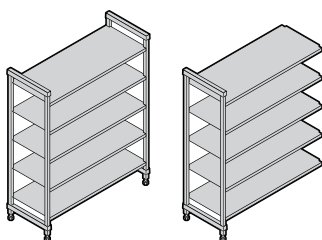

WYSOKOŚĆ	GŁĘBOKOŚCI	DŁUGOŚCI	
1	3	8	
2140 mm	460 mm	610 mm	1220 mm
	540	765	1375
	610	915	1525
		1070	1830

Wysyłane w  1

Jednostki stacjonarne początkowe i dostawne z 5 półkami wentylowanymi i pełnymi (4 wentylowane + 1 pełna)

Jednostki początkowe zawierają 2 fabrycznie montowane zestawy słupków i półek.

Jednostki dostawne to fabrycznie montowany 1 zestaw słupków i półek.

Półkę pełną zainstaluj na dole, aby zapobiec rozlewaniu się wody/ roztworów czyszczących na przechowywane produkty. Zainstaluj pełne półki na wierzchu, aby chronić produkty przechowywane na niższych półkach przed kondensacją w chłodni.

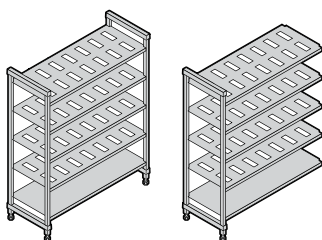

WYSOKOŚĆ	GŁĘBOKOŚCI	DŁUGOŚCI	
1	3	8	
2140 mm	460 mm	610 mm	1220 mm
	540	765	1375
	610	915	1525
		1070	1830

Wysyłane w  1

Jednostki mobilne, początkowe z 4 lub 5 półkami wentylowanymi

Mobilne jednostki początkowe to 2 fabrycznie zmontowane zestawy mobilne słupków, półki i 4 obrotowe z całkowitą blokadą.

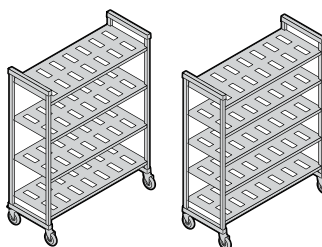

WYSOKOŚCI*	GŁĘBOKOŚCI	DŁUGOŚCI	
2	3	5	
1778 mm	460 mm	915 mm	1375 mm
1980	540	1070	1525
	610	1220	

*Zawiera kółka samonastawne 127 mm.

Wysyłane w  1

zeskanować



Odwiedź stronę z produktami Camshelving www.cambro.com/camshelving, aby dowiedzieć się więcej na ich temat, obejrzeć nagrania wideo na temat składania oraz aby wyświetlić lub pobrać Specyfikację Camshelving i Cennik.

1630
mm
WYSOKOŚĆ

V4 JEDNOSTKI Z 4-PÓŁKAMI WENTYLOWANYMI

Jednostki początkowe zawierają 2 fabrycznie montowane zestawy stacjonarne słupków, stacjonarne poprzeczki, stacjonarne wczepy jaskółcze poprzeczek i płyty półek. Jednostki dodawane zawierają 1 fabrycznie montowany zestaw stacjonarnych słupków, stacjonarne poprzeczki, stacjonarne wczepy jaskółcze poprzeczek i płyty półek. Jednostki wysyłane są w jednym opakowaniu.

Początkowe

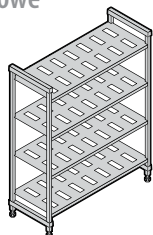

Dostawne

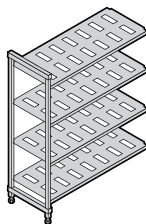

460 mm
GŁĘBOKOŚĆ

WYMIARY
G x D x W

460 x 610 x 1630 mm
460 x 765 x 1630
460 x 915 x 1630
460 x 1070 x 1630
460 x 1220 x 1630
460 x 1375 x 1630
460 x 1525 x 1630
460 x 1830 x 1630

KOD

ESU182464V4
ESU183064V4
ESU183664V4
ESU184264V4
ESU184864V4
ESU185464V4
ESU186064V4
ESU187264V4

KOD

EA182464V4
EA183064V4
EA183664V4
EA184264V4
EA184864V4
EA185464V4
EA186064V4
EA187264V4

540 mm
GŁĘBOKOŚĆ

540 x 610 x 1630 mm
540 x 765 x 1630
540 x 915 x 1630
540 x 1070 x 1630
540 x 1220 x 1630
540 x 1375 x 1630
540 x 1525 x 1630
540 x 1830 x 1630

ESU212464V4
ESU213064V4
ESU213664V4
ESU214264V4
ESU214864V4
ESU215464V4
ESU216064V4
ESU217264V4

EA212464V4
EA213064V4
EA213664V4
EA214264V4
EA214864V4
EA215464V4
EA216064V4
EA217264V4

610 mm
GŁĘBOKOŚĆ

610 x 610 x 1630 mm
610 x 765 x 1630
610 x 915 x 1630
610 x 1070 x 1630
610 x 1220 x 1630
610 x 1375 x 1630
610 x 1525 x 1630
610 x 1830 x 1630

ESU242464V4
ESU243064V4
ESU243664V4
ESU244264V4
ESU244864V4
ESU245464V4
ESU246064V4
ESU247264V4

EA242464V4
EA243064V4
EA243664V4
EA244264V4
EA244864V4
EA245464V4
EA246064V4
EA247264V4

1830
mm
WYSOKOŚĆ

V4 JEDNOSTKI Z 4-PÓŁKAMI WENTYLOWANYMI

Jednostki początkowe zawierają 2 fabrycznie montowane zestawy stacjonarne słupków, stacjonarne poprzeczki, stacjonarne wczepy jaskółcze poprzeczek i płyty półek. Jednostki dodawane zawierają 1 fabrycznie montowany zestaw stacjonarnych słupków, stacjonarne poprzeczki, stacjonarne wczepy jaskółcze poprzeczek i płyty półek. Jednostki wysyłane są w jednym opakowaniu.

Początkowe

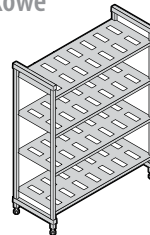

Dostawne

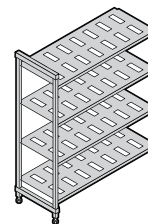

WYMIARY
G x D x W

460 x 610 x 1830 mm
460 x 765 x 1830
460 x 915 x 1830
460 x 1070 x 1830
460 x 1220 x 1830
460 x 1375 x 1830
460 x 1525 x 1830
460 x 1830 x 1830

KOD

ESU182472V4
ESU183072V4
ESU183672V4
ESU184272V4
ESU184872V4
ESU185472V4
ESU186072V4
ESU187272V4

KOD

EA182472V4
EA183072V4
EA183672V4
EA184272V4
EA184872V4
EA185472V4
EA186072V4
EA187272V4

540 x 610 x 1830 mm
540 x 765 x 1830
540 x 915 x 1830
540 x 1070 x 1830
540 x 1220 x 1830
540 x 1375 x 1830
540 x 1525 x 1830
540 x 1830 x 1830

ESU212472V4
ESU213072V4
ESU213672V4
ESU214272V4
ESU214872V4
ESU215472V4
ESU216072V4
ESU217272V4

EA212472V4
EA213072V4
EA213672V4
EA214272V4
EA214872V4
EA215472V4
EA216072V4
EA217272V4

610 x 610 x 1830 mm
610 x 765 x 1830
610 x 915 x 1830
610 x 1070 x 1830
610 x 1220 x 1830
610 x 1375 x 1830
610 x 1525 x 1830
610 x 1830 x 1830

ESU242472V4
ESU243072V4
ESU243672V4
ESU244272V4
ESU244872V4
ESU245472V4
ESU246072V4
ESU247272V4

EA242472V4
EA243072V4
EA243672V4
EA244272V4
EA244872V4
EA245472V4
EA246072V4
EA247272V4

2140
mm
WYSOKOŚĆ**V5**
JEDNOSTKI Z 5-PÓŁKAMI
WENTYLOWANYMI

Jednostki początkowe zawierają 2 fabrycznie montowane zestawy stacjonarne słupków, stacjonarne poprzeczki, stacjonarne wczepy jaskółcze poprzeczek i płyty półek. Jednostki dodawane zawierają 1 fabrycznie montowany zestaw stacjonarnych słupków, stacjonarne poprzeczki, stacjonarne wczepy jaskółcze poprzeczek i płyty półek. Jednostki wysyłane są w jednym opakowaniu.

Początkowe

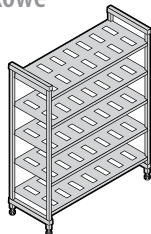

Dostawne

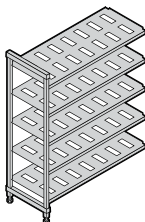
**460** mm
GŁĘBOKOŚĆWYMIARY
G x D x W

460 x 610 x 2140 mm
460 x 765 x 2140
460 x 915 x 2140
460 x 1070 x 2140
460 x 1220 x 2140
460 x 1375 x 2140
460 x 1525 x 2140
460 x 1830 x 2140

KOD

ESU182484V5
ESU183084V5
ESU183684V5
ESU184284V5
ESU184884V5
ESU185484V5
ESU186084V5
ESU187284V5

KOD

EA182484V5
EA183084V5
EA183684V5
EA184284V5
EA184884V5
EA185484V5
EA186084V5
EA187284V5

540 mm
GŁĘBOKOŚĆ

540 x 610 x 2140 mm
540 x 765 x 2140
540 x 915 x 2140
540 x 1070 x 2140
540 x 1220 x 2140
540 x 1375 x 2140
540 x 1525 x 2140
540 x 1830 x 2140

ESU212484V5
ESU213084V5
ESU213684V5
ESU214284V5
ESU214884V5
ESU215484V5
ESU216084V5
ESU217284V5

EA212484V5
EA213084V5
EA213684V5
EA214284V5
EA214884V5
EA215484V5
EA216084V5
EA217284V5

610 mm
GŁĘBOKOŚĆ

610 x 610 x 2140 mm
610 x 765 x 2140
610 x 915 x 2140
610 x 1070 x 2140
610 x 1220 x 2140
610 x 1375 x 2140
610 x 1525 x 2140
610 x 1830 x 2140

ESU242484V5
ESU243084V5
ESU243684V5
ESU244284V5
ESU244884V5
ESU245484V5
ESU246084V5
ESU247284V5

EA242484V5
EA243084V5
EA243684V5
EA244284V5
EA244884V5
EA245484V5
EA246084V5
EA247284V5

Kolor: Grafit Przeczesany (580).

V4
JEDNOSTKI MOBILNA
Z 4-PÓŁKAMI WENTYLOWANYMI

Jednostki mobilne to 2 fabrycznie zmontowane zestawy mobilne słupków, poprzeczki mobilne, wczepy jaskółcze poprzeczek, płyty półek i 4 kółka samonastawne premium z całkowitą blokadą. Jednostki wysyłane są w jednym opakowaniu.

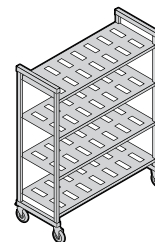

* Zawiera kółka samonastawne 127 mm.

1778
mm
WYSOKOŚĆ**460** mm
GŁĘBOKOŚĆ**540** mm
GŁĘBOKOŚĆ**610** mm
GŁĘBOKOŚĆ**1980**
mm
WYSOKOŚĆ**460** mm
GŁĘBOKOŚĆ**540** mm
GŁĘBOKOŚĆ**610** mm
GŁĘBOKOŚĆ

KOD

EMU183670V4	460 x 915 x 1778 mm
EMU184270V4	460 x 1070 x 1778
EMU184870V4	460 x 1220 x 1778
EMU185470V4	460 x 1375 x 1778
EMU186070V4	460 x 1525 x 1778

WYMIARY
G x D x W*

EMU213670V4	540 x 915 x 1778 mm
EMU214270V4	540 x 1070 x 1778
EMU214870V4	540 x 1220 x 1778
EMU215470V4	540 x 1375 x 1778
EMU216070V4	540 x 1525 x 1778

EMU243670V4	610 x 915 x 1778 mm
EMU244270V4	610 x 1070 x 1778
EMU244870V4	610 x 1220 x 1778
EMU245470V4	610 x 1375 x 1778
EMU246070V4	610 x 1525 x 1778

KOD

EMU183678V4	460 x 915 x 1980 mm
EMU184278V4	460 x 1070 x 1980
EMU184878V4	460 x 1220 x 1980
EMU185478V4	460 x 1375 x 1980
EMU186078V4	460 x 1525 x 1980

WYMIARY
G x D x W*

EMU213678V4	540 x 915 x 1980 mm
EMU214278V4	540 x 1070 x 1980
EMU214878V4	540 x 1220 x 1980
EMU215478V4	540 x 1375 x 1980
EMU216078V4	540 x 1525 x 1980

EMU243678V4	610 x 915 x 1980 mm
EMU244278V4	610 x 1070 x 1980
EMU244878V4	610 x 1220 x 1980
EMU245478V4	610 x 1375 x 1980
EMU246078V4	610 x 1525 x 1980



CAMSHELVING® ELEMENTS SERIES AKCESORIA

Stojak ładunkowy dolnej półki

Zwiększa nośność tylko dolnej półki.
Dodawać do półek o dowolnej długości.
Zdecydowanie zalecane dla jednostek o długości 1375 mm i większej oraz do wszystkich jednostek narożnikowych, jednostek U-kształtnych i jednostek przeznaczonych dla większego obciążenia.

KOD	WYMIARY G x W
Stojak ładunkowy – Niskie	
EDS14H6	360 x 165 mm
EDS18H6	460 x 165
EDS21H6	540 x 165
EDS24H6	610 x 165
Stojak ładunkowy – Wysokie	
EDS14H10	360 x 267
EDS18H10	460 x 267
EDS21H10	540 x 267
EDS24H10	610 x 267

Ilość w opakowaniu: 1
Kolor: Grafit Przeczesany (580).



Złącza narożne

Wyjątkowa opatentowana konstrukcja zapewnia maksymalne wykorzystanie miejsca na półkach. Należy użyć 1 zestaw na półkę celem połączenia jednostek początkowych i dostawnych w narożnikach. Podłączyć 4 lub 5 półek pośrednich pomiędzy 2 jednostkami początkowymi (wymagane są 2 zestawy złączy na półkę). Dostępne jako pojedynczy zestaw lub w opakowaniach po 8 lub 10 zestawów.

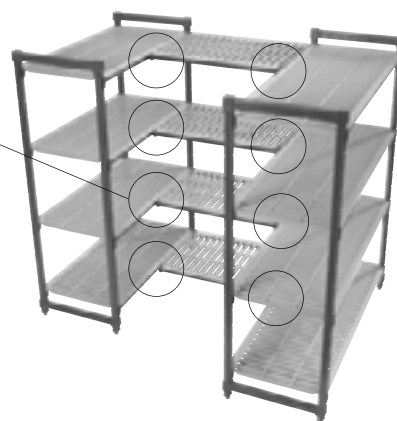

KOD	OPIS
ECC1	1 zestaw
ECC8	8 zestawów
ECC10	10 zestawów

Kolor: Grafit Przeczesany (580).

CAMSHELVING® ELEMENTS SERIES AKCESORIA

Zawieszki informacyjne

Zaciskać na poprzeczkach półek celem wyraźnego identyfikowania przechowywanych produktów. Wykonane z bardzo wytrzymałego tworzywa sztucznego z przezroczystą wsuwką z przodu. Etykiety w zestawie.

KOD	OPIS	WYMIARY D x W
CSID6	152 mm informacyjne	152 x 25 mm
CSID3	76 mm informacyjne	76 x 25

Ilość w opakowaniu: 12
Kolor: biały przezroczysty.



PRODUKTY I KOLORY NA SKŁADZIE W
MAGAZYNACH EUROPEJSKICH

CSID6: (000)



Mocowania do ściany

Używać do zabezpieczania stacjonarnej jednostki regalowej do ściany celem zwiększenia wymaganego bezpieczeństwa i stabilności. Wykonane ze stali nierdzewnej. Brak wkrętów w zestawie.

KOD	WYMIARY G x D x W
CSWF	73 x 238 x 48 mm

Ilość w opakowaniu: 4
Kolor: srebrny (000).

PRODUKTY I KOLORY NA SKŁADZIE W
MAGAZYNACH EUROPEJSKICH

CSWF: (000)



Średnica otworu: 1,11 cm



Stopa sejsmiczna

Mocuje słupki jednostek stacjonarnych bezpośrednio do podłogi celem zwiększenia wymaganego bezpieczeństwa i stabilności. Wykonane ze stali nierdzewnej. Brak wkrętów w zestawie.

KOD	WYMIARY G x D x W
CSEQ3	102 x 83 x 59 mm

Ilość w opakowaniu: 4
Kolor: srebrny (000).



Średnica otworu: 1,43 cm



Kółka samonastawne premium

Idealne we wszystkich miejscach przechowywania, w szczególności w chłodniach, zamrażarkach i/lub wilgotnych pomieszczeniach. Kółka wykonane są z bardzo wytrzymałego tworzywa sztucznego odpornego na korozję, są obrotowe, mają średnicę 127 mm, są niebrudzące, z gumy termoplastycznej.

Hamulec blokuje wszystkie ruchy boczne i kółka.

KOD	ROZMIARY
EMCWB	127 mm

Ilość w opakowaniu: 2
Kolor: szary (000).



Zderzak pierścieniowy

Zapewnia dodatkową ochronę podczas transportu i podczas manewrowania jednostkami mobilnymi przy ścianach lub obok innych urządzeń.

KOD	ŚREDNICA
CSMHDDB	127 mm

Ilość w opakowaniu: 4 Kolor: szary (000).



CAMSHELVING® ELEMENTS SERIES AKCESORIA

Separator półki

Umożliwia ustawianie i oddzielanie przedmiotów przechowywanych na półkach. Wykonany z bardzo wytrzymałego tworzywa ABS. Instalować bezpośrednio na półkach pełnych lub wentylowanych. Łatwo zdejmowalne do przemieszczania lub mycia.

KOD	WYMIARY G x W
CSSD188	460 x 203 mm
CSSD218	540 x 203
CSSD248	610 x 203

Ilość w opakowaniu: 1
Kolor: miękki szary (151).

PRODUKTY I KOLORY NA SKŁADZIE W
MAGAZYNACH EUROPEJSKICH

WSZYSTKIE ROZMIARY: (151)



Pręty separatorów (tylko do półek o głębokości 610 mm)

Tworzą ograniczone miejsca przechowywania pojemników i pudełek oraz stojaków na naczynia. Zakładać separatory kątowe lub proste bezpośrednio na poprzeczki półek.

KOD	OPIS
CSDBA	Separator kątowy
CSDBS	Separator prosty

Ilość w opakowaniu: 4
Kolor: szary cętkowany (480).



Szyny półek

Koszki można szybko i łatwo zainstalować oraz wyjąć. Pasuje do jednostek z półkami o szer. 610–1830 mm i gł. 360–610 mm. Podwójne pręty zapewniają maksymalne bezpieczeństwo zawartości półek. Nowych prowadnic można używać z separatorami półek oraz rusztami suszenia. Dostępne w zestawach z 3 lub 4 bokami, aby spełnić wszystkie wymogi usług gastronomicznych.

Zestawy Prowadnic

KOD	WYMIARY G x D
Zestawy do pełnych półek (2 boki, 2 końce)	
ESR2436	610 x 910 mm
ESR2442	610 x 1070
ESR2448	610 x 1220
Zestawy do półek 3/4 (1 bok, 2 końce)	
ESR24363	610 x 910
ESR24423	610 x 1070
ESR24483	610 x 1220

Ilość w opakowaniu: 1
Kolor: miękki szary (151).

Zestawy prowadnic półkowych są dostępne we wszystkich głębokościach i długościach. Aby wyświetlić całą sekcję zestawów pełnych i 3/4, należy się zapoznać z dokumentami Specyfikacja produktów Camshelving oraz Cennik.

Prowadnice z Pojedynczym bokiem

KOD	DŁUGOŚCI
ESR24S	610 mm
ESR30S	760
ESR36S	910
ESR42S	1070
ESR48S	1220
ESR54S	1380
ESR60S	1530
ESR72S	1830

Prowadnice z pojedynczym końcem

KOD	GŁĘBOKOŚĆ
ESR14E	360 mm
ESR18E	460
ESR21E	540
ESR24E	610

New!



Skrzynka ślizgowa na tace (tylko do półek o głębokości 610 mm)

Mieści do 6-ciu pełnowymiarowych (1826) 46 x 66 cm lub do 12-tu połowkowych (1318) 32 x 45 cm blach lub tac. Zakładać 1 lub więcej jednostek na półki wentylowane dowolnej długości. Wysokiej jakości, lekki materiał aluminiowy jest bezpieczny do stosowania w chłodniach i zamrażarkach. Wykonano z aluminium 6463 (seria 6000).

KOD	WYMIARY G x D x W
CSTSR	584 x 517 x 508 mm

Ilość w opakowaniu: 1 Kolor: srebrny (000).

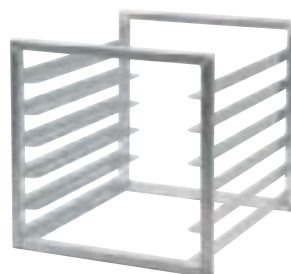

CAMSHELVING® ELEMENTS SERIES AKCESORIA

Jednopółkowy regał druciany (tylko do półek o głębokości 610 mm)

Bezpieczne przechowywanie cennych produktów na jednej półce. Wykonany z odpornej na ciężkie warunki pracy stali nierdzewnej 304 do zastosowania w każdym środowisku. Wymaga wysokości 457 mm między półkami. Montować tylko na półkach wentylowanych. Brak blokady w zestawie.

KOD	WYMIARY G x D x W
CSSC244818	640 x 1080 x 460 mm
Ilość w opakowaniu: 1	Kolor: srebrny (000).



Poprzeczki półek

Dostępne w opakowaniach po jednej lub dwie sztuki, stacjonarne bądź mobilne. Używać dwóch poprzeczek do dodania otwartych półek, do separatorów lub rusztów do suszenia. Dodawać jedną poprzeczkę na słupki tylne celem podparcia podczas wprowadzania sprzętu tocznego pod pierwszą półkę. Wczyepy jaskółcze poprzeczek w zestawie.

Stacjonarnych

DŁUGOŚCI	JEDNOOPAKOWANIOWE KOD*	DWUOPAKOWANIOWE KOD**
610 mm	ETR24	—
765	ETR30	—
915	ETR36	ETR362PK
1070	ETR42	ETR422PK
1220	ETR48	ETR482PK
1375	ETR54	ETR542PK
1525	ETR60	ETR602PK
1830	ETR72	—

*Ilość w opakowaniu: 1 **Ilość w opakowaniu: 2
Kolor: Grafit Przeczesany (580).

Mobilnych

DŁUGOŚCI	JEDNOOPAKOWANIOWE KOD*	DWUOPAKOWANIOWE KOD**
915 mm	EMTR36	EMTR362PK
1070	EMTR42	EMTR422PK
1220	EMTR48	EMTR482PK
1375	EMTR54	EMTR542PK
1525	EMTR60	EMTR602PK

*Ilość w opakowaniu: 1 **Ilość w opakowaniu: 2
Kolor: Grafit Przeczesany (580).

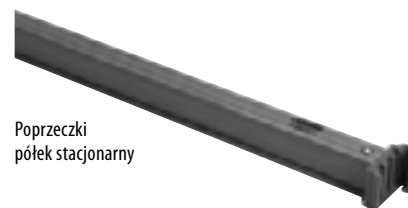

Poprzeczki
półek stacjonarny

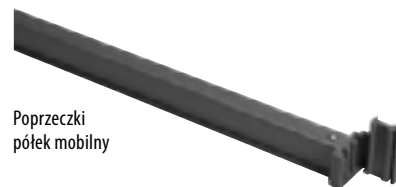

Poprzeczki
półek mobilny

Ruszt do suszenia i przechowywania tac termoizolacyjnych (tylko do półek o głębokości 540 mm)

Używać do suszenia i bezpiecznego przechowywania do 10 ustawionych pionowo tac termoizolacyjnych lub talerzy z pokrywkami na porcje dla pacjentów. Zakładać bezpośrednio na poprzeczki półek. Wykonany z bardzo wytrzymałego tworzywa ABS. Dostępne w opakowaniach po jednej lub po 5 sztuk.

KOD	WYMIARY G x D x W	IŁOŚĆ W OPAKOWANIU
CSDDC	520 x 415 x 86 mm	1
CSDDC5	520 x 415 x 86	5

Kolor: miękki szary (151).



CAMSHELVING® ELEMENTS SERIES AKCESORIA

Ruszt do suszenia i przechowywania pionowego (tylko do półek o głębokości 610 mm)

Modułowy stojak 7-gniazdowy przeznaczony do suszenia i przechowywania tac, blach, desek do krojenia i pokrywek. Zakładać bezpośrednio na poprzeczki półek. Wykonany z bardzo wytrzymałego tworzywa ABS. Dostępne w opakowaniach po jednej lub po 3 sztuki.

KOD	WYMIARY G x D x W	ILOŚĆ W OPAKOWANIU
CSDR7	597 x 260 x 95 mm	1
CSDR73	597 x 260 x 95	3

Kolor: miękki szary (151).

**PRODUKTY I KOLORY NA SKŁADZIE W
MAGAZYNACH EUROPEJSKICH**

CSDR7, CSDR73: (151)



Stojak do suszenia i przechowywania w pionie

Zapewnia higieniczne suszenie, bezpieczne przenoszenie i sprawną organizację produktów, z łatwym dostępem do produktów.

Jednostki wysyłane są wraz z fabrycznie zmontowanymi zestawami słupków do jednostek mobilnych, 8 poprzeczkami do jednostek mobilnych, wczepami jaskółczymi poprzeczek, 12 lub 15 rusztami suszenia pionowego i kółkami samonastawnymi premium z całkowitą blokadą. Montaż jest wymagany.

KOD	WYMIARY G x D x W	MIEŚCI
EMU244878DRPKG	610 x 1220 x 1980 mm	84 tac
EMU246078DRPKG	610 x 1530 x 1980	105

Kolor: Grafit Przeczesany (580).

Jednostki o długości 1220 mm
wysyłane są w

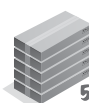

Jednostki o długości 1530 mm
wysyłane są w

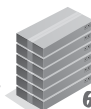

Ruszt do suszenia i przechowywania kątownego (tylko do półek o głębokości 610 mm)

Wyjątkowa konstrukcja rusztu mieści do 8 palet każdego posiłku lub pozwala na suszenie, przechowywanie i transport pojemników na żywność oraz innych naczyń w kuchni komercyjnej. Zakładać bezpośrednio na poprzeczki półek. Wykonany z bardzo wytrzymałego

tworzywa ABS. Dostępne w opakowaniach po jednej lub po 4 sztuki.

KOD	WYMIARY G x D x W	ILOŚĆ W OPAKOWANIU
CSDR8	592 x 263 x 160 mm	1
CSDR84	592 x 263 x 160	4

Kolor: miękki szary (151).

**PRODUKTY I KOLORY NA SKŁADZIE W
MAGAZYNACH EUROPEJSKICH**

CSDR8, CSDR84: (151)



Stojak kątowy do suszenia i przechowywania

Zapewnia higieniczne suszenie, bezpieczne przenoszenie i sprawną organizację produktów, z łatwym dostępem do produktów.

Jednostki wysyłane są wraz z fabrycznie zmontowanymi zestawami słupków do jednostek mobilnych, 8 poprzeczkami, 16 profilowanymi kątowno rusztami do suszenia i kółkami samonastawnymi premium z całkowitą blokadą. Montaż jest wymagany.

KOD	WYMIARY G x D x W	MIEŚCI
EMU244878PDPKG	610 x 1220 x 1980 mm	128 Pellets and Bases or 16 GN 1/1 Food Pans

Kolor: Grafit Przeczesany (580).

Wysyłane w



CAMSHELVING® **BASICS PLUS** series

DLACZEGO NALEŻY WYBRAĆ BASICS PLUS?

Tylko dlatego, że budżet jest napięty i potrzeby magazynowe są mniej rygorystyczne, nie znaczy, że nie można zadbać o pojemne regały i miejsce do przechowywania. Seria Basics Plus wykonana jest z tego samego wysoko wydajnego, mocnego materiału kompozytowego co seria Element i ma te same cechy konstrukcyjne. Jest lżejsza i kosztuje mniej, ale wciąż jest na tyle wytrzymała, aby pomieścić lekkie do średnich wagowo przechowywane produkty.



Wszystkie środowiska
-38°C DO 88°C

Stacjonarny



KOMPONENT

Złącza do słupków, Złącza narożne, Stopa sejsmiczna, Mocowania do ściany, Zawieszki informacyjne, Jednopółkowy regał druciany, Skrzynka ślizgowa na tace, Szyny półek nie są objęte certyfikatem NSF.



potrzeby magazynowe
LEKKI do ŚREDNICH

dostawy
cotygodniowe

2 – 5

ROZMIARY JEDNOSTEK STACJONARNYCH



TABELA NOŚNOŚCI JEDNOSTEK BASICS PLUS SERIES

Ciążar musi być równomiernie rozłożony na całej półce.

JEDNOSTKA POJEDYNCZA		DŁUGOŚCI PÓŁEK 765 – 1220 MM	DŁUGOŚCI PÓŁEK 1375 – 1525 MM
		Tylko jednostka	800 kg (TUV)
	Tylko półki	190 (TUV)	180 (TUV)
	jednostka z stojakami ładunkowymi*	885	880
	Dolnej półki z stojakami ładunkowymi*	275	260
JEDNOSTKA NAROŻNA z wymagane są 2 stojakami ładunkowymi	Tylko jednostka	590	—
	Tylko półki	130	—
	Dolnej półki z stojakami ładunkowymi*	200	—

*Stojaki ładunkowe zwiększają stabilność i nośność tylko dolnej półki. Można dodawać do półek o dowolnej długości. Zdecydowanie zalecane dla jednostek początkowych o długości 1375 mm i dłuższych, wszystkich jednostek narożnikowych, jednostek U-kształtnych i jednostek przeznaczonych dla większego obciążenia. (patrz strony 96).

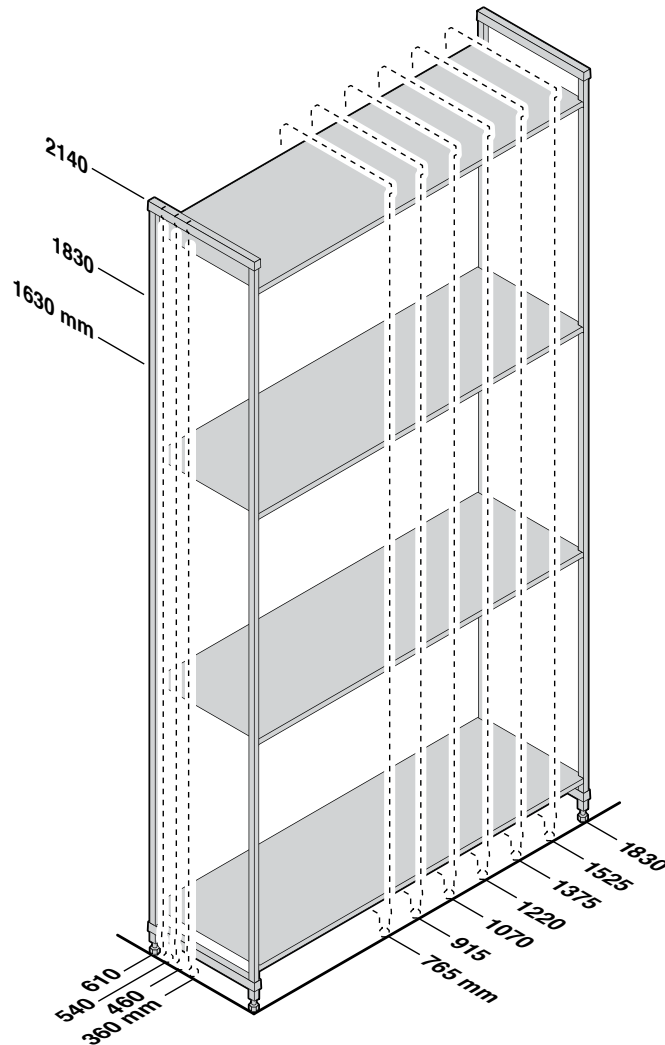

CERTYFIKAT TUV
DOTYCZY POJEMNOŚCI

CAMSHELVING® BASICS PLUS SERIES

Jednostki początkowe, dostawne i mobilne

Jednostki te ułatwiają porządkowanie i oszczędzają czas oraz zmniejszają robociznę podczas instalacji. Jednostki wysyłane są w jednym opakowaniu. Zestawy słupków są wstępnie zmontowane w fabryce, co przyspiesza ustawianie ich na miejscu.



Jednostki stacjonarne początkowe i dostawne z 4 półkami wentylowanymi

Jednostki początkowe zawierają 2 fabrycznie montowane zestawy słupków i półek.

Jednostki dostawne to fabrycznie montowany 1 zestaw słupków i półek.

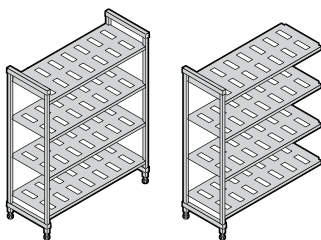

WYSOKOŚCI	GŁĘBOKOŚCI	DŁUGOŚCI	
3	4	7	
1630 mm	*360 mm	765 mm	1375 mm
1830	460	915	1525
2140	540	1070	1830
	610	1220	

*360 mm Dostępne tylko w: W 1630, 1830 / D 765, 915, 1070, 1220 mm.

Wysyłane w



Jednostki stacjonarne początkowe i dostawne z 4 półkami pełnymi

Jednostki początkowe zawierają 2 fabrycznie montowane zestawy słupków i półek.

Jednostki dostawne to fabrycznie montowany 1 zestaw słupków i półek.

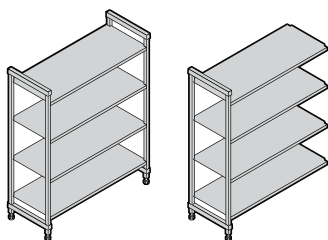

WYSOKOŚCI	GŁĘBOKOŚCI	DŁUGOŚCI	
3	4	7	
1630 mm	*360 mm	765 mm	1375 mm
1830	460	915	1525
2140	540	1070	1830
	610	1220	

*360 mm Dostępne tylko w: W 1630, 1830 / D 765, 915, 1070, 1220 mm.

Wysyłane w



Jednostki stacjonarne początkowe i dostawne z 4 półkami wentylowanymi i pełnymi (3 wentylowane + 1 pełna)

Jednostki początkowe zawierają 2 fabrycznie montowane zestawy słupków i półek.

Jednostki dostawne to fabrycznie montowany 1 zestaw słupków i półek.

Półkę pełną zainstaluj na dole, aby zapobiec rozlewaniu się wody/ roztworów czyszczących na przechowywane produkty. Zainstaluj pełne półki na wierzchu, aby chronić produkty przechowywane na niższych półkach przed kondensacją w chłodni.

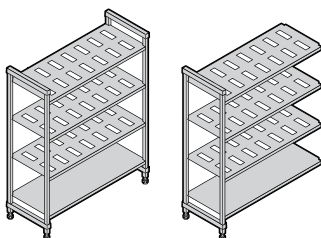

WYSOKOŚCI	GŁĘBOKOŚCI	DŁUGOŚCI	
3	4	7	
1630 mm	*360 mm	765 mm	1375 mm
1830	460	915	1525
2140	540	1070	1830
	610	1220	

*360 mm Dostępne tylko w: W 1630, 1830 / D 765, 915, 1070, 1220 mm.

Wysyłane w



Jednostki stacjonarne początkowe i dostawne z 5 półkami wentylowanymi

Jednostki początkowe zawierają 2 fabrycznie montowane zestawy słupków i półek.

Jednostki dostawne to fabrycznie montowany 1 zestaw słupków i półek.

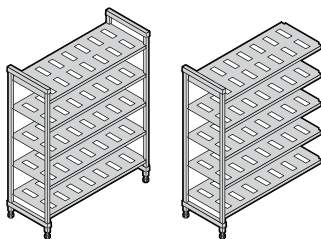

WYSOKOŚCI	GŁĘBOKOŚCI	DŁUGOŚCI	
3	3	7	
1630 mm	460 mm	765 mm	1375 mm
1830	540	915	1525
2140	610	1070	1830
		1220	

Wysyłane w



Jednostki stacjonarne początkowe i dostawne z 5 półkami pełnymi

Jednostki początkowe zawierają 2 fabrycznie montowane zestawy słupków i półek.

Jednostki dostawne to fabrycznie montowany 1 zestaw słupków i półek.

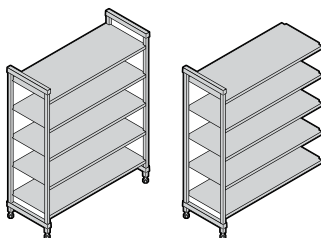

WYSOKOŚĆ	GŁĘBOKOŚCI	DŁUGOŚCI	
1	3	7	
2140 mm	460 mm	765 mm	1375 mm
	540	915	1525
	610	1070	1830
		1220	

Wysyłane w



Jednostki stacjonarne początkowe i dostawne z 5 półkami wentylowanymi i pełnymi (4 wentylowane + 1 pełna)

Jednostki początkowe zawierają 2 fabrycznie montowane zestawy słupków i półek.

Jednostki dostawne to fabrycznie montowany 1 zestaw słupków i półek.

Półkę pełną zainstaluj na dole, aby zapobiec rozlewaniu się wody/ roztworów czyszczących na przechowywane produkty. Zainstaluj pełne półki na wierzchu, aby chronić produkty przechowywane na niższych półkach przed kondensacją w chłodni.

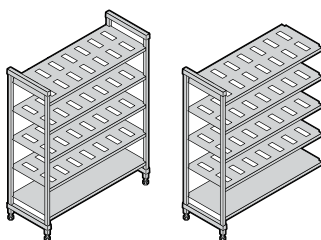

WYSOKOŚĆ	GŁĘBOKOŚCI	DŁUGOŚCI	
1	3	7	
2140 mm	460 mm	765 mm	1375 mm
	540	915	1525
	610	1070	1830
		1220	

Wysyłane w



zeskanować



Odwiedź stronę z produktami Camshelving www.cambro.com/camshelving, aby dowiedzieć się więcej na ich temat, obejrzyć nagrania wideo na temat składania oraz aby wyświetlić lub pobrać Specyfikację Camshelving i Cennik.

BASICS PLUS
SERIES

1630
mm
WYSOKOŚĆ

V4 JEDNOSTKI Z 4-PÓŁKAMI WENTYLOWANYMI

Jednostki początkowe zawierają 2 fabrycznie montowane zestawy słupków i półek. Jednostki dostawne to fabrycznie montowany 1 zestaw słupków i półek.

Początkowe

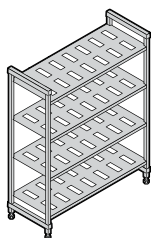

Dostawne

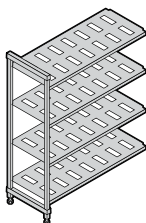

360 mm GŁĘBOKOŚĆ

KOD	WYMIARY G x D x W
CBU143064V4	360 x 765 x 1630 mm
CBU143664V4	360 x 915 x 1630
CBU144264V4	360 x 1070 x 1630
CBU144864V4	360 x 1220 x 1630
CBU145464V4	360 x 1375 x 1630
CBU146064V4	360 x 1525 x 1630
CBU147264V4	360 x 1830 x 1630

KOD	WYMIARY G x D x W
CBA143064V4	360 x 718 x 1630 mm
CBA143664V4	360 x 870 x 1630
CBA144264V4	360 x 1023 x 1630
CBA144864V4	360 x 1175 x 1630
CBA145464V4	360 x 1328 x 1630
CBA146064V4	360 x 1480 x 1630
CBA147264V4	360 x 1785 x 1630

460 mm GŁĘBOKOŚĆ

CBU183064V4	460 x 765 x 1630 mm
CBU183664V4	460 x 915 x 1630
CBU184264V4	460 x 1070 x 1630
CBU184864V4	460 x 1220 x 1630
CBU185464V4	460 x 1375 x 1630
CBU186064V4	460 x 1525 x 1630
CBU187264V4	460 x 1830 x 1630

CBA183064V4	460 x 718 x 1630 mm
CBA183664V4	460 x 870 x 1630
CBA184264V4	460 x 1023 x 1630
CBA184864V4	460 x 1175 x 1630
CBA185464V4	460 x 1328 x 1630
CBA186064V4	460 x 1480 x 1630
CBA187264V4	460 x 1785 x 1630

540 mm GŁĘBOKOŚĆ

CBU213064V4	540 x 765 x 1630 mm
CBU213664V4	540 x 915 x 1630
CBU214264V4	540 x 1070 x 1630
CBU214864V4	540 x 1220 x 1630
CBU215464V4	540 x 1375 x 1630
CBU216064V4	540 x 1525 x 1630
CBU217264V4	540 x 1830 x 1630

CBA213064V4	540 x 718 x 1630 mm
CBA213664V4	540 x 870 x 1630
CBA214264V4	540 x 1023 x 1630
CBA214864V4	540 x 1175 x 1630
CBA215464V4	540 x 1328 x 1630
CBA216064V4	540 x 1480 x 1630
CBA217264V4	540 x 1785 x 1630

610 mm GŁĘBOKOŚĆ

CBU243064V4	610 x 765 x 1630 mm
CBU243664V4	610 x 915 x 1630
CBU244264V4	610 x 1070 x 1630
CBU244864V4	610 x 1220 x 1630
CBU245464V4	610 x 1375 x 1630
CBU246064V4	610 x 1525 x 1630
CBU247264V4	610 x 1830 x 1630

CBA243064V4	610 x 718 x 1630 mm
CBA243664V4	610 x 870 x 1630
CBA244264V4	610 x 1023 x 1630
CBA244864V4	610 x 1175 x 1630
CBA245464V4	610 x 1328 x 1630
CBA246064V4	610 x 1480 x 1630
CBA247264V4	610 x 1785 x 1630

BASICS PLUS
SERIES

1830
mm
WYSOKOŚĆ

V4 JEDNOSTKI Z 4-PÓŁKAMI WENTYLOWANYMI

Jednostki początkowe zawierają 2 fabrycznie montowane zestawy słupków i półek. Jednostki dostawne to fabrycznie montowany 1 zestaw słupków i półek.

Początkowe

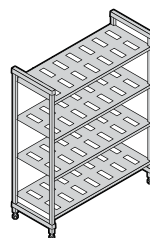

Dostawne

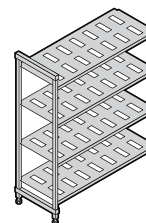

360 mm GŁĘBOKOŚĆ

KOD	WYMIARY G x D x W
CBU143072V4	360 x 765 x 1830 mm
CBU143672V4	360 x 915 x 1830
CBU144272V4	360 x 1070 x 1830
CBU144872V4	360 x 1220 x 1830
CBU145472V4	360 x 1375 x 1830
CBU146072V4	360 x 1525 x 1830
CBU147272V4	360 x 1830 x 1830

KOD	WYMIARY G x D x W
CBA143072V4	360 x 718 x 1830 mm
CBA143672V4	360 x 870 x 1830
CBA144272V4	360 x 1023 x 1830
CBA144872V4	360 x 1175 x 1830
CBA145472V4	360 x 1328 x 1830
CBA146072V4	360 x 1480 x 1830
CBA147272V4	360 x 1785 x 1830

460 mm GŁĘBOKOŚĆ

CBU183072V4	460 x 765 x 1830 mm
CBU183672V4	460 x 915 x 1830
CBU184272V4	460 x 1070 x 1830
CBU184872V4	460 x 1220 x 1830
CBU185472V4	460 x 1375 x 1830
CBU186072V4	460 x 1525 x 1830
CBU187272V4	460 x 1830 x 1830

CBA183072V4	460 x 718 x 1830 mm
CBA183672V4	460 x 870 x 1830
CBA184272V4	460 x 1023 x 1830
CBA184872V4	460 x 1175 x 1830
CBA185472V4	460 x 1328 x 1830
CBA186072V4	460 x 1480 x 1830
CBA187272V4	460 x 1785 x 1830

540 mm GŁĘBOKOŚĆ

CBU213072V4	540 x 765 x 1830 mm
CBU213672V4	540 x 915 x 1830
CBU214272V4	540 x 1070 x 1830
CBU214872V4	540 x 1220 x 1830
CBU215472V4	540 x 1375 x 1830
CBU216072V4	540 x 1525 x 1830
CBU217272V4	540 x 1830 x 1830

CBA213072V4	540 x 718 x 1830 mm
CBA213672V4	540 x 870 x 1830
CBA214272V4	540 x 1023 x 1830
CBA214872V4	540 x 1175 x 1830
CBA215472V4	540 x 1328 x 1830
CBA216072V4	540 x 1480 x 1830
CBA217272V4	540 x 1785 x 1830

610 mm GŁĘBOKOŚĆ

CBU243072V4	610 x 765 x 1830 mm
CBU243672V4	610 x 915 x 1830
CBU244272V4	610 x 1070 x 1830
CBU244872V4	610 x 1220 x 1830
CBU245472V4	610 x 1375 x 1830
CBU246072V4	610 x 1525 x 1830
CBU247272V4	610 x 1830 x 1830

CBA243072V4	610 x 718 x 1830 mm
CBA243672V4	610 x 870 x 1830
CBA244272V4	610 x 1023 x 1830
CBA244872V4	610 x 1175 x 1830
CBA245472V4	610 x 1328 x 1830
CBA246072V4	610 x 1480 x 1830
CBA247272V4	610 x 1785 x 1830

Kolor: Grafit Przeczesany (580).

PRODUKTY I KOLORY NA SKŁADZIE W MAGAZYNACH EUROPEJSKICH

WSZYSTKIE ROZMIARY: (490)

2140
mm
WYSOKOŚĆ

V5 JEDNOSTKI Z 5-PÓŁKAMI WENTYLOWANYMI

Jednostki początkowe zawierają 2 fabrycznie montowane zestawy słupków i półek. Jednostki dostawne to fabrycznie montowany 1 zestaw słupków i półek.

Początkowe

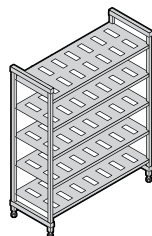

Dostawne

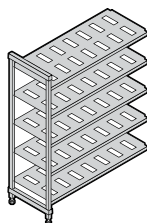

360 mm GŁĘBOKOŚĆ

KOD	WYMIARY G x D x W	KOD	WYMIARY G x D x W
CBU143084V5	360 x 765 x 2143 mm	CBA143084V5	360 x 718 x 2143 mm
CBU143684V5	360 x 915 x 2143	CBA143684V5	360 x 870 x 2143
CBU144284V5	360 x 1070 x 2143	CBA144284V5	360 x 1023 x 2143
CBU144884V5	360 x 1220 x 2143	CBA144884V5	360 x 1175 x 2143
CBU145484V5	360 x 1375 x 2143	CBA145484V5	360 x 1328 x 2143
CBU146084V5	360 x 1525 x 2143	CBA146084V5	360 x 1480 x 2143
CBU147284V5	360 x 1830 x 2143	CBA147284V5	360 x 1785 x 2143

460 mm GŁĘBOKOŚĆ

CBU183084V5	460 x 765 x 2143 mm	CBA183084V5	460 x 718 x 2143 mm
CBU183684V5	460 x 915 x 2143	CBA183684V5	460 x 870 x 2143
CBU184284V5	460 x 1070 x 2143	CBA184284V5	460 x 1023 x 2143
CBU184884V5	460 x 1220 x 2143	CBA184884V5	460 x 1175 x 2143
CBU185484V5	460 x 1375 x 2143	CBA185484V5	460 x 1328 x 2143
CBU186084V5	460 x 1525 x 2143	CBA186084V5	460 x 1480 x 2143
CBU187284V5	460 x 1830 x 2143	CBA187284V5	460 x 1785 x 2143

540 mm GŁĘBOKOŚĆ

CBU213084V5	540 x 765 x 2143 mm	CBA213084V5	540 x 718 x 2143 mm
CBU213684V5	540 x 915 x 2143	CBA213684V5	540 x 870 x 2143
CBU214284V5	540 x 1070 x 2143	CBA214284V5	540 x 1023 x 2143
CBU214884V5	540 x 1220 x 2143	CBA214884V5	540 x 1175 x 2143
CBU215484V5	540 x 1375 x 2143	CBA215484V5	540 x 1328 x 2143
CBU216084V5	540 x 1525 x 2143	CBA216084V5	540 x 1480 x 2143
CBU217284V5	540 x 1830 x 2143	CBA217284V5	540 x 1785 x 2143

610 mm GŁĘBOKOŚĆ

CBU243084V5	610 x 765 x 2143 mm	CBA243084V5	610 x 718 x 2143 mm
CBU243684V5	610 x 915 x 2143	CBA243684V5	610 x 870 x 2143
CBU244284V5	610 x 1070 x 2143	CBA244284V5	610 x 1023 x 2143
CBU244884V5	610 x 1220 x 2143	CBA244884V5	610 x 1175 x 2143
CBU245484V5	610 x 1375 x 2143	CBA245484V5	610 x 1328 x 2143
CBU246084V5	610 x 1525 x 2143	CBA246084V5	610 x 1480 x 2143
CBU247284V5	610 x 1830 x 2143	CBA247284V5	610 x 1785 x 2143

Kolor: Grafit Przeczesany (580).

PRODUKTY I KOLORY NA SKŁADZIE W MAGAZYNACH
EUROPEJSKICH

WSZYSTKIE ROZMIARY: (490)

CAMSHELVING® BASICS PLUS SERIES AKCESORIA

Stojak ładunkowy dolnej półki

Zwiększa nośność tylko dolnej półki. Można dodawać do półek o dowolnej długości. Zdecydowanie zalecane dla jednostek o długości 1375 mm i większej oraz do wszystkich jednostek narożnikowych, jednostek U-kształtnych i jednostek przeznaczonych dla większego obciążenia.



KOD	WYMIARY G x W
Stojak ładunkowy – Niskie	
CBDS14H6	360 x 171 mm
CBDS18H6	460 x 171
CBDS21H6	540 x 171
CBDS24H6	610 x 171
Stojak ładunkowy – Wysoki	
CBDS14H10	360 x 273 mm
CBDS18H10	460 x 273
CBDS21H10	540 x 273
CBDS24H10	610 x 273



PRODUKTY I KOLORY NA SKŁADZIE W
MAGAZYNACH EUROPEJSKICH

CBDS18H6, CBDS21H6, CBDS24H6: (151)

Ilość w opakowaniu: 1
Kolor: Grafit Przeczesany (580).

Poprzeczki półek

Dostępne w opakowaniach po jednej lub dwie sztuki. Używać dwóch poprzeczek do dodania otwartych półek, do separatorów lub rusztów do suszenia. Dodawać jedną poprzeczkę na słupki tylne celem podparcia podczas wprowadzania sprzętu tocznego pod pierwszą półkę. Wcepy jaskółcze poprzeczek w zestawie.



DŁUGOŚCI	JEDNOOPAKOWANIOWE KOD*	DWUOPAKOWANIOWE KOD**
765 mm	CBTR30	CBTR302PK
915	CBTR36	CBTR362PK
1070	CBTR42	CBTR422PK
1220	CBTR48	CBTR482PK
1375	CBTR54	CBTR542PK
1525	CBTR60	CBTR602PK
1830	CBTR72	CBTR722PK

*Ilość w opakowaniu: 1 **Ilość w opakowaniu: 2
Kolor: Grafit Przeczesany (580).

CAMSHELVING® BASICS PLUS SERIES AKCESORIA

Złącza narożne

Wyjątkowa opatentowana konstrukcja zapewnia maksymalne wykorzystanie miejsca na półkach. Należy użyć 1 zestaw na półkę celem połączenia jednostek początkowych i dostawnych w narożnikach. Podłączyć 4 lub 5 półek pośrednich pomiędzy 2 jednostkami początkowymi (wymagane są 2 zestawy na półkę). Dostępne jako pojedynczy zestaw lub w opakowaniach po 8 lub 10 zestawów.

**PRODUKTY I KOLORY NA SKŁADZIE W
MAGAZYNACH EUROPEJSKICH**
WSZYSTKIE ROZMIARY: (580)

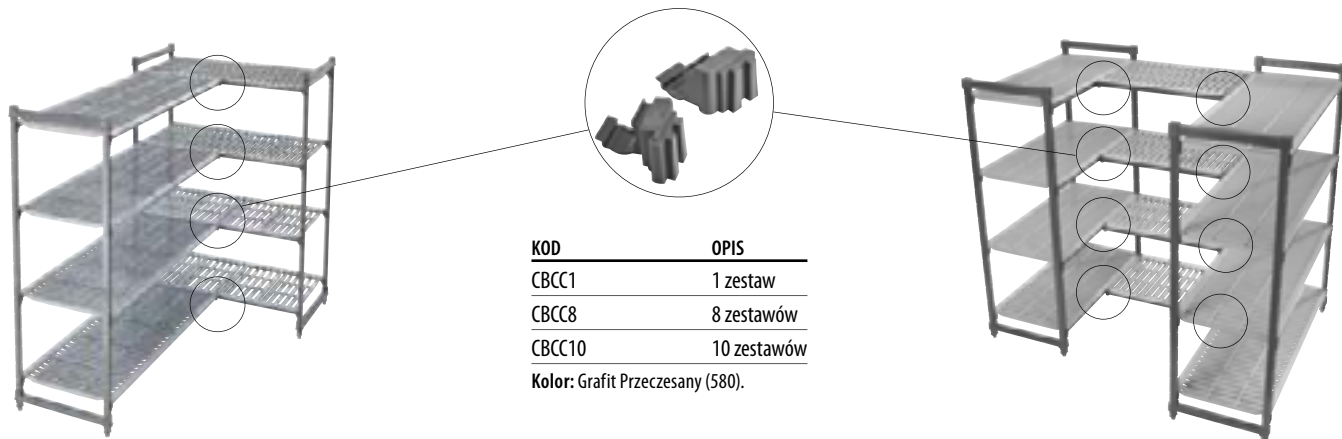

KOD	OPIS
CBCC1	1 zestaw
CBCC8	8 zestawów
CBCC10	10 zestawów

Kolor: Grafit Przepesany (580).

Zawieszki informacyjne

Zaciskać na poprzeczkach półek celem wyraźnego identyfikowania przechowywanych produktów. Wykonane z bardzo wytrzymałego tworzywa sztucznego z przezroczystą wstawką z przodu. Etykiety w zestawie.

KOD	OPIS	WYMIARY D x W
CBID6	152 mm informacyjne	152 x 25 mm

Ilość w opakowaniu: 12
Kolor: biały przezroczysty.

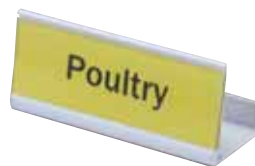

**PRODUKTY I KOLORY NA SKŁADZIE
W MAGAZYNACH EUROPEJSKICH**
CBID6: (000)



Mocowania do ściany

Używane do przymocowania stacjonarnej jednostki regalowej do ściany celem zwiększenia wymaganego bezpieczeństwa i stabilności. Wykonane ze stali nierdzewnej. Brak wkrętów w zestawie.

KOD	WYMIARY G x D x W
CSWF	73 x 238 x 48 mm

Ilość w opakowaniu: 4 Kolor: srebrny (000).



Średnica otworu: 1,11 cm

**PRODUKTY I KOLORY NA SKŁADZIE
W MAGAZYNACH EUROPEJSKICH**
CSWF: (000)



Stopa sejsmiczna

Mocuje słupki jednostek stacjonarnych bezpośrednio do podłogi celem zwiększenia wymaganego bezpieczeństwa i stabilności. Wykonane ze stali nierdzewnej. Brak wkrętów w zestawie.

KOD	WYMIARY G x D x W
CSEQ3	102 x 83 x 59 mm

Ilość w opakowaniu: 4 Kolor: srebrny (000).



Średnica otworu: 1,43 cm



Separator półki

Umożliwia ustawianie i oddzielanie przedmiotów przechowywanych na półkach. Wykonany z bardzo wytrzymałego tworzywa ABS. Instalować bezpośrednio na półkach pełnych lub wentylowanych. Łatwo zdejmowalne do przemieszczania lub mycia.

KOD	WYMIARY G x W
CSSD188	460 x 203 mm
CSSD218	540 x 203
CSSD248	610 x 203

Ilość w opakowaniu: 1
Kolor: miękki szary (151).



**PRODUKTY I KOLORY NA SKŁADZIE W
MAGAZYNACH EUROPEJSKICH**
WSZYSTKIE ROZMIARY: (151)



CAMSHELVING® BASICS PLUS SERIES AKCESORIA

Skrzynka ślizgowa na tace (tylko do półek o głębokości 610 mm)

Mieści do 6-ciu pełnowymiarowych (1826) 46 x 66 cm lub do 12-tu połówkowych (1318) 32 x 45 cm blach lub tac. Zakładać 1 lub więcej jednostek na półki wentylowane dowolnej długości. Wysokiej jakości, lekki materiał aluminiowy jest bezpieczny do stosowania w chłodniach i zamrażarkach. Wykonano z aluminium 6463 (seria 6000).

KOD	WYMIARY G x D x W
CSTSR	584 x 517 x 508 mm
Ilość w opakowaniu: 1 Kolor: srebrny (000).	

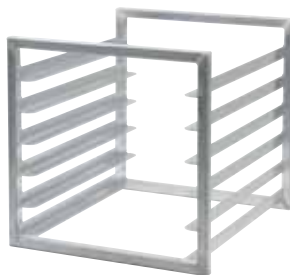

Jednopółkowy regał druciany (tylko do półek o głębokości 610 mm)

Bezpieczne przechowywanie cennych produktów na jednej półce. Wykonany z odpornej na ciężkie warunki pracy stali nierdzewnej 304 do zastosowania w każdym środowisku. Wymaga wysokości 47 mm między półkami. Montować tylko na półkach wentylowanych. Brak blokady w zestawie.

KOD	WYMIARY G x D x W
CSSC244818	640 x 1080 x 457 mm
Ilość w opakowaniu: 1 Kolor: srebrny (000).	



Ruszt do suszenia i przechowywania pionowego (tylko do półek o głębokości 610 mm)

Modułowy stojak 7-gniazdowy przeznaczony do suszenia i przechowywania tac, blach, desek do krojenia i pokrywek. Zakładać bezpośrednio na poprzeczki półek. Wykonany z bardzo wytrzymałego tworzywa ABS. Dostępny w opakowaniach po jednej lub po 3 sztuki.

KOD	WYMIARY G x D x W	ILOŚĆ W OPAKOWANIU
CSDR7	597 x 260 x 95 mm	1
CSDR73	597 x 260 x 95	3
Kolor: miękki szary (151).		

PRODUKTY I KOLORY NA SKŁADZIE
W MAGAZYNACH EUROPEJSKICH
CSDR7, CSDR73: (151)



Ruszt do suszenia i przechowywania tac termoizolacyjnych (tylko do półek o głębokości 540 mm)

Używać do suszenia i bezpiecznego przechowywania do 10 ustawionych pionowo tac termoizolacyjnych lub talerzy z pokrywkami na porcje dla pacjentów. Zakładać bezpośrednio na poprzeczki półek. Wykonany z bardzo wytrzymałego tworzywa ABS. Dostępny w opakowaniach po jednej lub po 5 sztuk.

KOD	WYMIARY G x D x W	ILOŚĆ W OPAKOWANIU
CSDDC	520 x 415 x 86 mm	1
CSDDC5	520 x 415 x 86	5
Kolor: miękki szary (151).		



Ruszt do suszenia i przechowywania kątownego (tylko do półek o głębokości 610 mm)

Wyjątkowa konstrukcja rusztu mieści do 8 naczyń do dostarczania posiłków lub pozwala na suszenie, przechowywanie i transport pojemników na żywność oraz innych naczyń w kuchni komercyjnej. Zakładać bezpośrednio na poprzeczki półek. Wykonany z bardzo wytrzymałego

tworzywa ABS. Dostępny w opakowaniach po jednej lub po 4 sztuki.

KOD	WYMIARY G x D x W	ILOŚĆ W OPAKOWANIU
CSDR8	592 x 263 x 160 mm	1
CSDR84	592 x 263 x 160	4
Kolor: miękki szary (151).		

PRODUKTY I KOLORY NA SKŁADZIE
W MAGAZYNACH EUROPEJSKICH
CSDR8, CSDR84: (151)



PÓŁKI ŚCIENNE CAMSHELIVING® I PRZEDŁUŻACZE DO PÓŁEK

Półki ścienne

- Zwiększają przestrzeń magazynową w kuchniach, nad stanowiskami roboczymi i zlewami.
- Zawierają praktycznie niezniszczalne wsporniki o nośności do 68 kg na jedną półkę.
- Trwały polipropylen znosi temperatury do 88°C, nie rdzewieje i nie koroduje.

- Szyny z zatrzaskami pozwalają łatwo wyjmować i wkładać półki do zmywania.
- Tylna krawędź wys. 5 cm i przednia krawędź szklonka zapobiega rozlewom i wzajemnemu zanieczyszczeniu produktów żywnościowych.

Przedłużacze półek

- Pozwalają przekształcić wolną ścianę w funkcjonalną przestrzeń magazynową.
- Można stosować z półkami ściennymi Camshelving lub bez nich.
- Podpórki kołkowe znoszą temperatury do 88°C, nie rdzewieją i nie korodują.

Kolor półek ściennych: nakrapiany szary (480).

Kolor przedłużonej listwy do kołków: czarny (110).



Przedłużacze do półek w jednym kartonie obejmują:

DŁUGOŚĆ	LISTWY DO KOŁKÓW	WSPORNIKI	HAKI
910 mm	3	2	6
1220 mm	3	3	9

PRODUKTY I KOLORY NA SKŁADZIE W MAGAZYNACH EUROPEJSKICH

CSWS1436SK, CSWS1448SK, CSWS1836SK, CSWS1848SK: (480)



KOD	CSWS1436SK	CSWS1448SK	CSWS1436VK	CSWS1448VK
OPIŚ	910 mm półka ścienna jednolita	1220 mm półka ścienna jednolita	910 mm półka ścienna wentylowana	1220 mm półka ścienna wentylowana
WYMIARY ZEWNĘTRZNE	D 915 x G 360 x W 340 mm	D 1220 x G 360 x W 340 mm	D 915 x G 360 x W 340 mm	D 1220 x G 360 x W 340 mm

Ilość w opakowaniu: 1



KOD	CSWS1836SK	CSWS1848SK	KOD	CSWS36EK	CSWS48EK
OPIŚ	910 mm półka ścienna jednolita	1220 mm półka ścienna jednolita	OPIŚ	910 mm przedłużacz półki	1220 mm przedłużacz półki
WYMIARY ZEWNĘTRZNE	D 915 x G 460 x W 340 mm	D 1220 x G 460 x W 340 mm	WYMIARY ZEWNĘTRZNE	D 900 x G 50 x W 390 mm	D 1210 x G 50 x W 390 mm

Ilość w opakowaniu: 1

PALETY IZOLUJĄCE OD PODŁOGI I ZŁĄCZA CAMLINK® SERII S



Palety izolujące od podłogi serii S

- Do bezpiecznego przechowywania żywności zamrożonej, zimnej lub suchej 30,5 cm nad podłogą.
- Zintegrowana konstrukcja i solidne podpory zapewniają moc i stabilność.
- Trwały polipropylen znosi temperatury do -38°C, nie rdzewieje i nie wygina się.
- Palety z otworami zapewniają maksymalną cyrkulację powietrza wokół produktów łatwo psujących się.
- Palety bez otworów zatrzymują rozlewanie ułatwiając utrzymanie czystości.

Kolory: ciemnobrązowy (131), nakrapiany szary (480).



PRODUKTY I KOLORY NA SKŁADZIE W MAGAZYNACH EUROPEJSKICH

DRS300, DRS360, DRS480, DRS600: (480)



KOD	WYMIARY ZEWNĘTRZNE W x G x S	NOŚNOŚĆ
Powierzchnia jednolita		
DRS30	300 x 533 x 760 mm	680 kg
DRS36	300 x 533 x 915	680
DRS48	300 x 533 x 1220	1,360
DRS60	300 x 533 x 1525	1,360
Powierzchnia z otworami		
DRS300	300 x 533 x 760	680
DRS360	300 x 533 x 915	680
DRS480	300 x 533 x 1220	1,360
DRS600	300 x 533 x 1525	1,360

Ilość w opakowaniu: 1

Złącza Camlink

Złącza Camlink łączą palety izolujące od podłogi, zwiększając stabilność regału.

KOD	IL. W OP.
DRLNK	6



Kolor: czarny (110).

Camlink pasuje do wszystkich rozmiarów i wzorów. Z każdą paletą izolującą dostarczane jest bezpłatnie jedno złącze Camlink.





zaopatrzenie

PRZECHOWYWANIE I PRZYGOTOWANIE ŻYWNOSCI

ZASTAWA STOŁOWA

PREZENTACJA POTRAW

TACE

PRZECHOWYWANIE I PRZYGOTOWANIE ŻYWNOŚCI

- Krótki Przewodnik po Rozwiązaniach z Zakresu Przechowywania
- Pojemniki na Żywność Camsquare z Camwear®
- Okrągłe Pojemniki na Żywność Camwear
- Puďtea na Żywność z Camwear
- Pojemniki Gastronorm Camwear
- Naczynia Cedzakowe z Camwear
- Pojemniki na żywność odporne na wysoką temperaturę X-Pan®
- Garnki H-Pan™ Żaroodporne
- Pojemniki z Durszlakiem
- Odporne Na Wysokie Temperatury H-Pan
- Odporne na Wysoką Temperaturę
- Pojemniki H-Pan z Uchwytem
- Pojemniki Półprzezroczyste Polipropylenowe Gastronorm
- Pojemniki z Durszlakiem Gastronorm z Polipropylenu
- Pojemniki, Pokrywy i Pompki Coldfest® Gastronorm
- Storesafe® Etykiety do Rotacji Żywności
- Pojemniki na Ciasto do Pizzy
- Pojemniki na Składniki i Camcrisper®
- Szufelki i Kubki z Podziałką z Camwear



POJEMNIKI MAGAZYNOWE

Pojemniki na żywność CamSquares®

Utrzymuje świeżość potraw i maksymalizuje wykorzystanie przestrzeni magazynowej.



7	3	2
ROZMIARY	MATERIAŁY	RODZAJE POKRYWEK

Pojemniki Okrągłe do Przechowywania Żywności

Do przechowywania składników lub do transportu gotowych lub częściowo przygotowanych potraw.



8	3	4
ROZMIARY	MATERIAŁY	RODZAJE POKRYWEK

PUDŁA DO PRZECHOWYWANIA ŻYWNOCI

Bezpiecznie przechowują warzywa i owoce, mięso, drób i produkty morza.



2	5	2	2
ROZMIARY	GŁĘBOKOŚĆ	MATERIAŁY	RODZAJE POKRYWEK

COLDFEST®

Garnki Eutektyczne GN

Utrzymuje zimne potrawy przez wiele godzin w bezpiecznej temperaturze bez lodu.



4	1	1	5
ROZMIARY	GŁĘBOKOŚĆ	MATERIAŁ	RODZAJE POKRYWEK

POJEMNIKI NA ŻYWNOSĆ

Pojemniki Na Żywność Z Camwear®

Do przechowywania, transportu i wydawania wszystkiego z jednego garnka. Wykonane z praktycznie nie tłukącego się Camwear, nie pękają, nie wyginają się i nie wgniatają. Wytrzymują temperatury od -40° do 99°C.



8	4	3	7
ROZMIARY	GŁĘBOKOŚĆ	KOLORY	RODZAJE POKRYWEK

Przezroczyste Pojemniki Na Żywność Z Polipropylenu

Ekonomiczny wybór do przechowywania i podawania. Idealne w temperaturach niskich i pokojowych. Wytrzymuje temperatury od -40° do 70°C.



6	2	1	3
ROZMIARY	GŁĘBOKOŚĆ	KOLOR	RODZAJE POKRYWEK

X-Pan®

Pojemniki na żywność odporne na wysoką temperaturę

Pojemniki są odporne na różne temperatury – wysokie i niskie – i dostosowują się do nich. W ten sposób zwiększa się ich zakres funkcjonalności i zmniejsza się nakład pracy. odporne na temperatury od -40° do 190°C.



7	3	1	6
ROZMIARY	GŁĘBOKOŚĆ	KOLOR	RODZAJE POKRYWEK

Cedzaki

Płyny z potraw ściekają do podstawionego garnka, o lepsza jakość i bezpieczeństwo żywności.

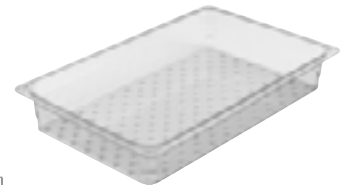

4	2	3	3
ROZMIARY	GŁĘBOKOŚĆ	MATERIAŁY	RODZAJE POKRYWEK

Garnki H-Pans™ Odporne na Wysoką Temperaturę

Pudła można przetransportować z miejsca przygotowania do chłodziarki i na stół parowy. Wytrzymują skrajne temperatury od -40° do 190°C.



8	3	2	7
ROZMIARY	GŁĘBOKOŚĆ	KOLORY	RODZAJE POKRYWEK

POJEMNIKI NA SKŁADNIKI

Do przechowywania większej ilości produktów suchych takich jak mąka itp.



6	1	3
POJEMNOŚĆ	KOLOR	RODZAJE POKRYWEK

POKRYWY DO POJEMNIKÓW

Pokrywka chroni zawartość lepiej niż plastikowa lub aluminiowa folia oraz pozwala zaoszczędzić czas i pieniądze. Pokrywki zwiększają bezpieczeństwo żywności i przedłużają świeżość produktów. Pasują do wybranych przezroczystych i odpornych na wysoką temperaturę pojemników Camwear i X-pan®.

Pokrywki Płaskie

Podstawowa pokrywka do garnków wszystkich rozmiarów.



Pokrywki z Uchwytem

Głęboki, zintegrowany uchwyt zapewnia pewne trzymanie. Zawiera otwór na kołek do suszenia w warunkach sanitarnych.



Pokrywki Karbowane z Uchwytem

Dzięki pokrywce z wycięciami sztucce pozostają w pojemniku, a nie na potencjalnie skażonych powierzchniach. Zawiera otwór na kołek do suszenia w warunkach sanitarnych.



Fliplid®

Zawartość pozostaje zakryta, lecz pokrywkę można łatwo uchylić podczas nabierania potrawy.



7	7	3	5
RODZAJE	ROZMIARY	MATERIAŁY	KOLORY

Fliplid z Nacięciem

Pokrywka uchylna Fliplid z nacięciem na łyżkę gdy naczynie jest zamknięte.



Pokrywka uszczelniająca do przezroczystych pojemników na żywność Camwear, wykonanych z Camwear

Przezroczysta pokrywa z uszczelką zapewnia wewnętrzne uszczelnienie, aby chronić jakość żywności, eliminując konieczność zastosowania plastikowej folii.



Griplid®

Pokrywka „chwyta” krawędź garnka, zmniejszając rozlewy i wzajemne zanieczyszczenia. Pasuje do pojemników Z Camwear i High Heat.



MATERIAŁY

Camwear®

Wykonane z praktycznie nie tłukącego się Camwear, nie pękają, nie wyginają się i nie wgniatają. Wytrzymuje temperatury od -40° do 99°C.



Polipropylen

Półprzezroczysty polipropylen odznacza wysoką odpornością na chemikalia. Wytrzymuje temperatury od -40° do 70°C.



Polietylen

Materiał o wysokiej odporności chemicznej i mechanicznej. Wytrzymuje temperatury od -40° do 70°C.



Pojemnik X-Pans odporny na wysoką temperaturę

Idealny do zastosowania w kuchenkach mikrofalowych, podgrzewaczach parowych, piekarnikach oraz do podtrzymywania wysokiej temperatury. Odporne na temperatury od -40° do 190°C



Garnki H-Pans™ Odporne na Wysoką Temperaturę

Materiał jest odporny na wysoką temperaturę i nadaje się do podgrzewania oraz utrzymywania temperatury. Odporne na temperatury od -40° do 190°C.



ABS

Materiał wytrzymały, o wysokiej odporności mechanicznej. Idealny do temperatur poniżej 4°C.



POJEMNIKI NA ŻYWNÓŚĆ CAM SQUARE Z CAMWEAR®



Kwadratowe pojemniki na żywność CamSquare zwiększają pojemność spiżarni. Pozwalają wykorzystać przestrzeń o 33% lepiej niż pojemniki okrągłe. Przezroczysty poliwęglan pozwala zajrzeć do środka. Pokrywkę są uszczelnione od wewnątrz i od zewnątrz, więc ani kropla się nie wyleje podczas transportu.

Uwaga: Wszystkie podziałki przybliżone.

Wymiary włącznie z uchwytami.



2

PRORATED

Ciasno dopasowana pokrywka jest szczelna, tania i zapewnia bezpieczeństwo podczas transportu.

Gdy nie są w użyciu, wstawia się je pionowo tak aby zajmowały mało miejsca.

Szerokie wbudowane uchwyty ułatwiają przenoszenie. Przewidziano także otwory dla szybkiego, higienicznego suszenia.

Wykonane z przezroczystego, praktycznie nie tłukącego Camwear odpornego na temperatury od -40° do 99°C.

Odporne na plamy i zapachy.

Łatwa do odczytania miarka nadrukowana na zewnątrz, umożliwiającą szybkie zarządzanie zapasami.

Pokrywki uszczelnione do CamSquare z Camwear*

- Są uszczelnione od wewnątrz i od zewnątrz, więc ani kropla się nie wyleje podczas transportu.
- W narożniku mają otwór do zawieszania, gdy nie są w użyciu.
- Przezroczysta pokrywka pozwala zajrzeć do środka.
- Wytrzymują temperatury od -40° do 70°C.

*Uszczelnione pokrywki pasują tylko do pojemników Camwear CamSquare z Camwear.



PRZEZROCZyste POJEMNIKI NA ŻYwność z POLIPROPYLENU I POLIETYLENU CAMSQUARE®

Przezroczysty polipropylen

- Półprzezroczysty materiał umożliwia ograniczoną widzialność zawartości i wysoką odporność chemiczną.
- Wytrzymują emperatury od -40° do 70°C.
- Nadrukowane na zewnątrz czytelne podziałki ułatwiają sprawdzenie zawartości jednym rzutem oka.

Uwaga: Wszystkie podziałki przybliżone.



Polietylen

- Pojemniki w przystępnej cenie.
- Wykonane z materiału odpornego na uderzenia, plamy i chemikalia.
- Wytrzymują emperatury od -40° do 70°C.

Uwaga: Wszystkie podziałki przybliżone.



Pokrywki do CamSquares

- Zaciskowe wielobarwne pokrywki i polietyleny mają wypustki ułatwiające ich zdejmowanie.
- Plastikowe pokrywki pasują do pojemników Camware® z Camwear, półprzezroczystych i do CamSquare z polietylenu.



Personalizacja pojemników na żywność

Produktom na żywność można nadawać wyrazisty wygląd, aby zwiększyć rozpoznawalność dań w jadłospisie, zaznaczać poziom dodawanych składników podczas realizacji przepisów lub dodawać wielojęzyczne instrukcje dla zapewnienia jednakowej jakości potraw.



POJEMNIKI NA ŻYWNÓŚĆ CAM SQUARE® Z CAMWEAR®



Camwear



KOD	2SFSCW	4SFSCW	6SFSCW	8SFSCW	12SFSCW**	18SFSCW**	22SFSCW**
POJEMNOŚĆ	1,9 L	3,8 L	5,7 L	7,6 L	11,4 L	17,2 L	20,8 L
WYM. D x S x W (CM)	18,5 x 18,5 x 10	18,5 x 18,5 x 18,7	21,5 x 21,5 x 18,5	21,5 x 21,5 x 23	25,6 x 31 x 21	25,6 x 31 x 32	25,6 x 31 x 40

Ilość w opakowaniu: 6 Kolor: przezroczysty (135). Wysokość łącznie z pokrywką. **Wymiary włącznie z uchwytyami.

PRODUKTY I KOLORY NA SKŁADZIE W
MAGAZYNACH EUROPEJSKICH

WSZYSTKIE WYROBY Z CAMWEAR: (135)

Pokrywki uszczelnione do CamSquare z Camwear*



KOD	SFC2SCPP	SFC6SCPP	SFC12SCPP
OPIS	Pasuje do 1,9 i 3,8 L	Pasuje do 5,7 i 7,6 L	Pasuje do 11,4, 17,2 i 20,8 L

Ilość w opakowaniu: 6 Kolor: przezroczysty (190).

PRODUKTY I KOLORY NA SKŁADZIE W
MAGAZYNACH EUROPEJSKICH

SFC2SCPP, SFC6SCPP, SFC12SCPP: (190)

Uwaga: Wszystkie podziałki przybliżone.

*Uszczelka pasuje do pojemników CamSquare z Camwear.

Personalizacja możliwa tylko w miejscach nie stykających się z żywnością. Patrz rozdział na temat dekoracji w sprawie zamawiania i cen.



PRORATED

PRZEZROCZyste POJEMNIKI NA ŻYwność z POLIPROPYLENU I POLIETYLENU CAMSQUARE®



Przezroczysty Polipropyleń



KOD	2SFSP	4SFSP	6SFSP	8SFSP	12SFSP**	18SFSP**	22SFSP**
POJEMNOŚĆ	1,9 L	3,8 L	5,7 L	7,6 L	11,4 L	17,2 L	20,8 L
WYM. D x S x W (CM)	18,5 x 18,5 x 10	18,5 x 18,5 x 18,7	21,5 x 21,5 x 18,5	21,5 x 21,5 x 23	25,6 x 31 x 21	25,6 x 31 x 32	25,6 x 31 x 40

Ilość w opakowaniu: 6 Kolor: przezroczysty (190). Wysokość łącznie z pokrywką. **Wymiary włącznie z uchwytami.

PRODUKTY I KOLORY NA SKŁADZIE W MAGAZYNACH EUROPEJSKICH

2SFSP, 4SFSP, 6SFSP, 8SFSP, 12SFSP, 18SFSP, 22SFSP: (190)



Polietylen

KOD	2SFSP	4SFSP	6SFSP	8SFSP	12SFSP**	18SFSP**	22SFSP**
POJEMNOŚĆ	1,9 L	3,8 L	5,7 L	7,6 L	11,4 L	17,2 L	20,8 L
WYM. D x S x W (CM)	18,5 x 18,5 x 10	18,5 x 18,5 x 18,7	21,5 x 21,5 x 18,5	21,5 x 21,5 x 23	25,6 x 31 x 21	25,6 x 31 x 32	25,6 x 31 x 40

Ilość w opakowaniu: 6 Kolor: biały naturalny (148). Wysokość łącznie z pokrywką. **Wymiary włącznie z uchwytami.

Pokrywki*



KOD	SFC2	SFC6	SFC12
KOLOR	zielony „Kelly” (452)	zimowa róża (451)	niebieski północny (453)
OPIS	Pasuje do 1,9 i 3,8 L	Pasuje do 5,7 i 7,6 L	Pasuje do 11,4, 17,2 i 20,8 L
IL. W OP.	6	6	6

PRODUKTY I KOLORY NA SKŁADZIE W MAGAZYNACH EUROPEJSKICH

SFC2: (452)
SFC6: (451)
SFC12: (453)

Uwaga: Wszystkie podziałki przybliżone.

*Plastikowe pokrywki pasują do pojemników CamSquare® z Camwear, półprzezroczystych i do CamSquare z polietylenu.

Personalizacja możliwa tylko w miejscach nie stykających się z żywnością. Patrz rozdział na temat dekoracji w sprawie zamawiania i cen.



OKRĄGŁE POJEMNIKI NA ŻYWNOSĆ CAMWARE®



Do przechowywania składników lub do transportu gotowych lub częściowo przygotowanych potraw. Przezroczyste pojemniki z Camwear pozwalają zajrzeć do środka bez otwierania. Zmniejsza to ryzyko zanieczyszczenia i zwiększa bezpieczeństwo żywności. Okrągły kształt sprzyja cyrkulacji powietrza, idealne do mieszania zup i sosów.

Uwaga: Wszystkie podziałyki przybliżone.

Uwaga: Aby zamówić okrągłe pojemniki na żywność bez nadrukowanych podziałek, należy na końcu numeru katalogowego dopisać „N”.

Pokrywki nie są zamienne.



PRORATED



Pokrywki uszczelnione całkowicie zapobiegają rozlewom.

Wykonane z przezroczystego, praktycznie nie tłukącego Camwear, -40° to 99°C.

Wbudowane uchwyty ułatwiają przenoszenie, Przewidziano także otwory dla szybkiego, higienicznego suszenia.



Są odporne na kwasy, oleje i alkohol. Odporne na plamy i zapachy.

Gdy nie są w użyciu, wstawia się je pionowo tak aby zajmowały mało miejsca.

Czytelne podziałyki ułatwiają sprawdzenie zawartości jednym rzutem oka.

Pokrywki z Camwear

- Wciskane pokrywki pasują szczelnie.
- Odporne na plamy od kwasów i olejów jadalnych.
- Wytrzymują temperatury od -40° do 99°C.



Okrągłe szczelne pokrywki

- Są uszczelnione od wewnątrz i od zewnątrz, więc ani kropla się nie wyleje podczas transportu.
- Bezpieczne od -40° do 70°C.
- Otwieranie kciukami.



OKRĄGŁE PÓŁPRZEZROCZYSTE POJEMNIKI NA ŻYWNOSĆ Z POLIPROPYLENU I POLIETYLENU

Przezroczysty polipropylen

- Półprzezroczysty materiał umożliwia ograniczoną widzialność zawartości.
- Okrągłe pojemniki są trwałe i odporne na plamy.
- Wytrzymują temperatury od -40° do 70°C.
- Wciskane pokrywki pasują szczelnie chroniąc zawartość i przedłużając świeżość produktów.

Uwaga: Wszystkie podziałki przybliżone.

Uwaga: Aby zamówić okrągłe pojemniki na żywność bez nadrukowanych podziałek, należy na końcu numeru katalogowego dopisać „N”.

Pokrywki nie są zamienne.



Polietylen

- Odporne na uderzenia, plamy i chemikalia.
- Pojemniki po przystępnej cenie.
- Bezpieczne od -40° do 70°C.
- Wciskane pokrywki pasują szczelnie, lecz dają się łatwo zdejmować.

Uwaga: Wszystkie podziałki przybliżone.

Uwaga: Aby zamówić okrągłe pojemniki na żywność bez nadrukowanych podziałek, należy na końcu numeru katalogowego dopisać „N”.

Pokrywki nie są zamienne.



OKRĄGŁE POJEMNIKI NA ŻYWNÓŚĆ Z CAMWEAR®



Camwear



KOD	RFSCW1	RFSCW2	RFSCW4	RFSCW6	RFSCW8	RFSCW12	RFSCW18	RFSCW22
POJEMNOŚĆ	0,9 L	1,9 L	3,8 L	5,7 L	7,6 L	11,4 L	17,2 L	20,8 L
GÓRNA ŚREDNICA (CM)	15,4	20,8	20,8	25,2	25,2	37,8	37,8	37,8
WYSOKOŚĆ (CM)	12,7	11,1	21,8	20,2	27,6	21,3	30,5	38,1
IL. W OP.	12	12	12	12	12	6	6	6

Kolor: przezroczysty (135). Górna średnica z uchwytem. Wysokość łącznie z pokrywką. Okrągłe pojemniki z Camwear są objęte dwuletnią gwarancją.



Pokrywki z Camwear

OPIS	IL. W OP.	KOD
Pasuje do 0,9 L	12	RFSCWC1
Pasuje do 1,9 i 3,8 L	12	RFSCWC2
Pasuje do 5,7 i 7,6 L	12	RFSCWC6
Pasuje do 11,4, 17,2 i 20,8 L	6	RFSCWC12

Kolor: przezroczysty (135).

Pokrywki uszczelnione do z Camwear

OPIS	IL. W OP.	KOD
Pasuje do 0,9 L	12	RFS1SCPP
Pasuje do 1,9 i 3,8 L	12	RFS2SCPP
Pasuje do 5,7 i 7,6 L	12	RFS6SCPP
Pasuje do 11,4, 17,2 i 20,8 L	6	RFS12SCPP

Kolor: przezroczysty (190).

OKRĄGŁE PÓŁPRZEZROCZYSTE POJEMNIKI NA ŻYWNÓŚĆ Z POLIPROPYLENU I POLIETYLENU



Przezroczysty polipropylen

KOD	RFS1PP	RFS2PP	RFS4PP	RFS6PP	RFS8PP	RFS12PP	RFS18PP	RFS22PP
POJEMNOŚĆ	0,9 L	1,9 L	3,8 L	5,7 L	7,6 L	11,4 L	17,2 L	20,8 L
GÓRNA ŚREDNICA (CM)	15,4	20,8	20,8	25,2	25,2	37,8	37,8	37,8
WYSOKOŚĆ (CM)	12,7	11,1	21,8	20,2	27,6	21,3	30,5	38,1
IL. W OP.	12	12	12	12	12	6	6	6

Kolor: przezroczysty (190). Górna średnica z uchwytem. Wysokość łącznie z pokrywką.

Polietylen

KOD	RFS1	RFS2	RFS4	RFS6	RFS8	RFS12	RFS18	RFS22
POJEMNOŚĆ	0,9 L	1,9 L	3,8 L	5,7 L	7,6 L	11,4 L	17,2 L	20,8 L
GÓRNA ŚREDNICA (CM)	15,4	20,8	20,8	25,2	25,2	37,8	37,8	37,8
WYSOKOŚĆ (CM)	12,7	11,1	21,8	20,2	27,6	21,3	30,5	38,1
IL. W OP.	12	12	12	12	12	6	6	6

Kolor: biały naturalny (148). Górna średnica z uchwytem. Wysokość łącznie z pokrywką.

Pokrywki do półprzezroczystych okrągłych pojemników z polipropylenu

OPIS	IL. W OP.	KOD
Pasuje do 0,9 L	12	RFSC1PP
Pasuje do 1,9 L i 3,8 L	12	RFSC2PP
Pasuje do 5,7 L i 7,6 L	12	RFSC6PP
Pasuje do 11,4 L, 17,2 L i 20,8 L	6	RFSC12PP

Kolor: przezroczysty (190).

Pokrywki do okrągłych pojemników z Camwear

OPIS	IL. W OP.	KOD
Pasuje do 0,9 L	12	RFSC1
Pasuje do 1,9 L i 3,8 L	12	RFSC2
Pasuje do 5,7 L i 7,6 L	12	RFSC6
Pasuje do 11,4 L, 17,2 L i 20,8 L	6	RFSC12

Kolor: biały naturalny (148).

PUDŁA DO PRZECHOWYWANIA ŻYWNOSCI



ELIMINUJĄ NIEBEZPIECZEŃSTWO WZAJEMNEGO ZANIECZYSZCZENIA

Przedłużają świeżość składników i eliminują punkty wzajemnego zanieczyszczenia podczas przenoszenia produktów do pojemników podczas wyładunku. Bezpieczne rozwiązanie przechowywania dużych ilości owoców i warzyw. Przezroczysty poliwęglan umożliwia identyfikację wzrokową produktów. Szczelne wciskane pokrywki Camwear z Camwear lub SlidingLids™, sprzedawane oddzielnie, nie spadają podczas transportu.

Pokrywki Camwear i poly nie są zamienne.

Pokrywki SlidingLids są chronione patentami U.S. D 447,906 S i 6,540,098 B1.



PRORATED

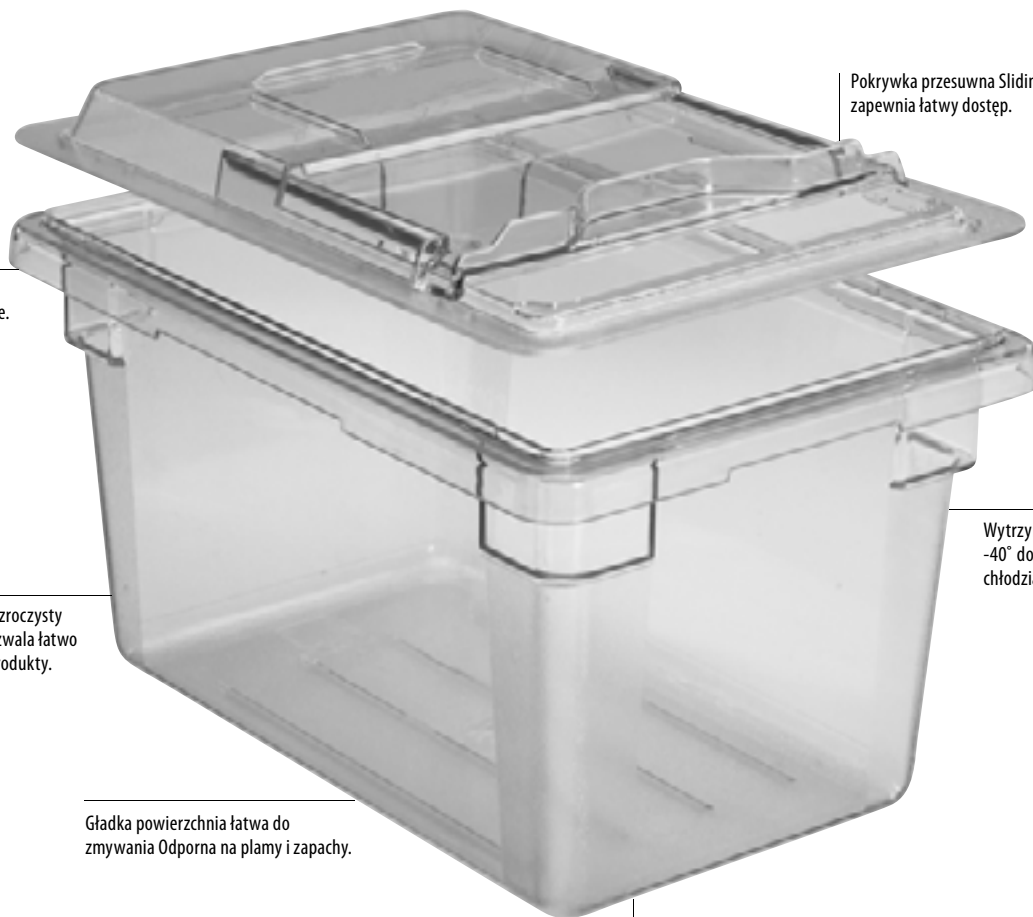

Wbudowane uchwyty ułatwiają przenoszenie.

Krystalicznie przezroczysty poliwęglan x[®] pozwala łatwo zidentyfikować produkty.

Gładka powierzchnia łatwa do zmywania Odporna na plamy i zapachy.

Pokrywka przesuwana SlidingLid zapewnia łatwy dostęp.

Wytrzymuje temperatury od -40° do 99°C, do użytku w chłodziarkach i zamrażarkach.

Chropowate podstawy zmniejszają możliwość zadrapania.

Płaskie pokrywki z Camwear

- Wciskane pokrywki nie spadają podczas transportu.
- Nadlewane szyny do bezpieczniejszego układania w sterty.
- Trwały poliwęglan jest bezpieczny od -40° do 99°C.

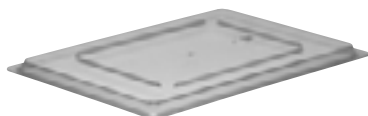

Przesuwane pokrywki SlidingLids pasują do pudeł na żywność Camwear

- Przesuwane pokrywki ułatwiają dostęp do zawartości minimalizując manipulację.
- Zmniejszają ryzyko wzajemnego zanieczyszczenia, ponieważ pokrywka pozostaje na pudełku.
- Wykonane z praktycznie nie tnącego Camwear.



PUDŁA NA ŻYWNOSĆ Z CAMWEAR® I POLIETYLENU

Zestawy cedzaków ColanderKits™ z Camwear

- Kompletny system bezpieczeństwa żywności w jednym kartonie.
 - Bezpieczne przechowywanie surowego mięsa, ryb na lodzie lub dużych ilości owoców i warzyw.
 - Soki i płyny ściekają do podstawionego pudła i można je szybko i łatwo usuwać.
- Zmniejsza potrzebę przenoszenia i ryzyko wzajemnego zanieczyszczenia.
 - Zestaw składa się z 1 pudła na żywność 18269CW, 1 cedzaka 18268CLRCW i 1 pokrywki przesuwanej 18265CCW.



Cedzaki z Camwear

- Polepszają jakość produktów żywnościowych i zmniejszają ryzyko wzajemnego zanieczyszczenia.
- Płyny i soki spływają bezpośrednio do pojemnika zwiększając bezpieczeństwo produktów żywnościowych.
- Idealne do odcedzania owoców i warzyw, rozmrażania mięsa i drobiu oraz przechowywania owoców morza na lodzie.

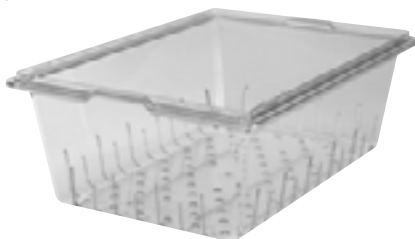

Półki z Camwear z odpływem

- Pozwalają odcedzać płyny dla polepszenia jakości i świeżości produktów żywnościowych.
- Wykonane z praktycznie nie tłukącego Camwear.
- Półki z odpływem pasują do pudeł Camwear i do białych pudeł z polimerów.



Pudła na żywność z polietylenu

- Ekonomiczny wybór do przechowywania warzyw, owoców i składników w dużych ilościach.
- Odporne na uderzenia, płamy i chemikalia.
- Wytrzymują temperatury od -40° do 70°C.



Pudełka zabezpieczające do przechowywania żywności z Camwear w kolorze czerwonym i żółtym

- Pozwala na uniknięcie zanieczyszczenia krzyżowego pomiędzy surowym mięsem, drobiem i innymi produktami żywnościowymi.
- Półprzezroczyste opakowanie koloru czerwonego i żółtego umożliwia łatwe rozpoznanie produktu wewnątrz opakowania.
- Również dostępne pasujące płaskie pokrywki.



PUDŁA NA ŻYWNOSĆ Z CAMWEAR®



Pudła z Camwear



KOD	18263CW	❖● 18266CW	18269CW
WYMIARY (CM)	46 x 66 x 9	46 x 66 x 15	46 x 66 x 23
POJEMNOŚĆ OK.	18,9 L	33,1 L	49,2 L
IL. W OP.	6	6	4



KOD	182612CW	182615CW	12183CW	❖● 12186CW	❖● 12189CW
WYMIARY (CM)	46 x 66 x 30	46 x 66 x 38	30,5 x 46 x 9	30,5 x 46 x 15	30,5 x 46 x 23
POJEMNOŚĆ OK.	64,4 L	83,3 L	6,6 L	11,4 L	18 L
IL. W OP.	4	3	6	6	6

Kolory: przezroczysty (135). 18266CW i 12186CW są dostępne w kolorach: ● czerwień alarmowa (467), ❖ ostrzegawczy żółty (464).

Pokrywki z Camwear



KOD	❖● 1826CCW PŁASKA POKRYWKA	1826SCW SLIDINGLID (POKRYWA PRZESUWANA)	❖● 1218CCW PŁASKA POKRYWKA	1218SCW SLIDINGLID™ (POKRYWA PRZESUWANA)
WYMIARY (CM)	45,7 x 66	45,7 x 66	30,5 x 45,7	30,5 x 45,7
IL. W OP.	6	6	6	6

Kolor: przezroczysty (135). 18266CW i 12186CW są dostępne w kolorach: ● czerwień alarmowa (467), ❖ ostrzegawczy żółty (464).

PRODUKTY I KOLORY NA SKŁADZIE W
MAGAZYNACH EUROPEJSKICH

18263CW, 18266CW, 18269CW, 182612CW,
182615CW, 12183CW, 12186CW, 12189CW, 1826CCW,
1218CCW: (135)

PUDŁA NA ŻYWNOSĆ Z POLIETYLENU I AKCESORIA Z CAMWEAR®



Pudła z polietylenu



KOD	18263P	18266P	18269P
WYMIARY (CM)	46 x 66 x 9	46 x 66 x 15	46 x 66 x 23
POJEMNOŚĆ OK.	18,9 L	33,1 L	49,2 L
IL. W OP.	6	6	6



KOD	182612P	182615P	12183P	12186P	12189P
WYMIARY (CM)	46 x 66 x 30	46 x 66 x 38	30,5 x 46 x 9	30,5 x 46 x 15	30,5 x 46 x 23
POJEMNOŚĆ OK.	64,4 L	83,3 L	6,6 L	11,4 L	18 L
IL. W OP.	4	3	6	6	6

Kolor: biały naturalny (148).

Pokrywki z polietylenu



KOD	1826CP FLAT LID	1218CP FLAT LID
WYMIARY (CM)	45,7 x 66	30,5 x 45,7
IL. W OP.	6	6

Kolor: biały naturalny (148).

Pokrywy zabezpieczające z Camwear i polietylenu nie są wymienne.

PRODUKTY I KOLORY NA SKŁADZIE W MAGAZYNACH EUROPEJSKICH

1826DSCW, 1826CLRCW, 18268CLRCW: (135)
1826CP, 18269P, 182615P: (148)

Akcesoria

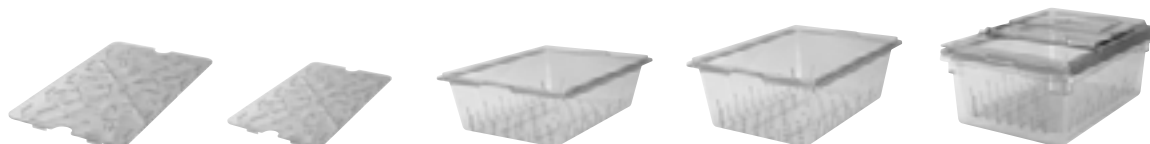

KOD	1826DSCW	1218DSCW	1826CLRCW (12,7 CM DEEP)	18268CLRCW (20 CM DEEP)	18268CLRKIT
OPIS	półka odpływowa	półka odpływowa	Cedzak	Cedzak	Zestaw cedzakowy ColanderKit™
WYMIARY	Pasuje do 46 x 66 cm pudła na żywność	Pasuje do 30,5 x 46 cm pudła na żywność	Pasują do pudeł na żywność Camwear pudła na żywność 46 x 66 x 15 cm i głębszych	Pasują do pudeł Camwear pudła na żywność 46 x 66 x 23 cm i głębszych	Jeden cedzak gł. 20 cm pudło 46 x 66 x 23 cm pokrywa 46 x 66 cm SlidingLid™
IL. W OP.	6	6	6	4	1 zestaw

Kolor: przezroczysty (135).

POJEMNIKI GASTRONORM CAMWEAR®



Do przechowywania, transportu i wydawania z jednego pojemnika. Pojemniki Camwear są wykonane z trwałego Camwear, nie pękają, nie wyginają się i nie wgniatają. Precyzyjnie zaprojektowane wg normy Gastronorm GN, z dnem o dużym promieniu dla zmniejszenia odpadów. Utrzymują chłód równie dobrze jak naczynia ze stali nierdzewnej za połowę ceny i przy mniejszej kondensacji. Naczynia można ustawiać w równe sterty bez klinowania lub wystawiania poza obręb.

Pojemników z Camwear GN nie zaleca się do użytku na stołach parowych i do kuchni mikrofalowych. Te aplikacje w wysokich temperaturach są omówione w rozdziale X-Pan®. Pojemnik cedzakowy jest chroniona patentem amerykańskim D 528,376 S.



Jednolita kryza 1,27 cm pasuje ściśle do stołów przygotowawczych i barów z potrawami.

Wykonane z praktycznie nie tnącego Camwear, wytrzymują temperatury od -40° to 99°C.

Wtopione podziałki standardowe (amerykańskie) i metryczne ułatwiają zarządzanie inwentarzem.

Nie reagują z żywnością, minimalizując potencjalnie niebezpieczne reakcje chemiczne lub kwasowe.



Gładka, zapobiegająca przywieraniu powierzchnia wewnętrzna zwiększa uzysk i sprzyja łatwemu zmywaniu.

Szorstkie dno jest odporne na zadrapania.

Test zimna

Testy dowodzą, że pojemniki Camwear utrzymują produkty w niskiej temperaturze równie dobrze jak nierdzewne. Stal nierdzewna jest chłodniejsza w dotyku, ale jak widać z wyników testów, pudła Camwear utrzymują produkty w równie niskiej temperaturze równie długo.

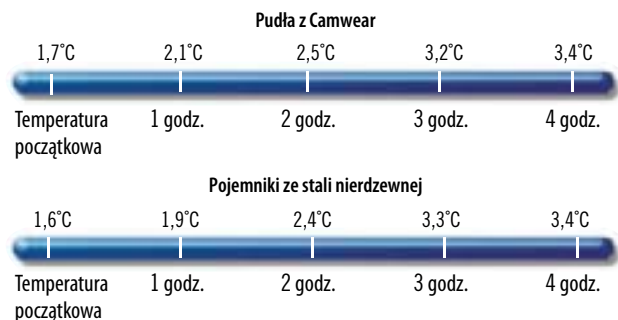

NACZYNIA GASTRONORM Z CAMWEAR®

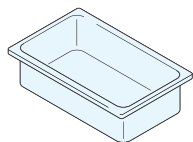

KONFIGURACJE	KOD	GŁĘBOKOŚĆ	POJEMNOŚĆ OKOŁO
GN 1/1 32,5 x 53 cm	12CW	6,5 cm	8,5 L
	14CW	10	13
	16CW	15	19,5
	18CW	20	25,6
	10CWD	—	półka odpływowa

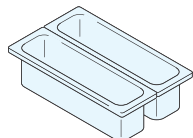

Długość GN 1/2 16,2 x 53 cm	22LPCW	6,5	3
	24LPCW	10	5
	20LPCWD	—	półka odpływowa

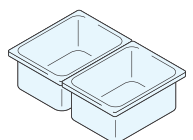

GN 1/2 26,5 x 32,5 cm	22CW	6,5	3,9
	24CW	10	5,9
	26CW	15	8,9
	28CW	20	11,7
	20CWD	—	półka odpływowa

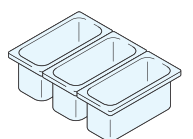

GN 1/3 17,6 x 32,5 cm	32CW	6,5	2,4
	34CW	10	3,6
	36CW	15	5,3
	38CW	20	6,9
	30CWD	—	półka odpływowa

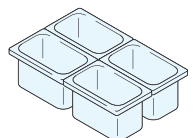

GN 1/4 16,2 x 26,5 cm	42CW	6,5	1,7
	44CW	10	2,5
	46CW	15	3,7
	40CWD	—	półka odpływowa

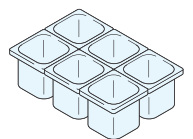

GN 1/6 16,2 x 17,6 cm	62CW	6,5	1
	64CW	10	1,5
	66CW	15	2,2
	60CWD	—	półka odpływowa

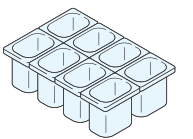

GN 1/8 16,12 x 13,17 cm	82CW*	6,5	0,7
	84CW	10	1
	86CW	15	1,5
	80CWD	—	półka odpływowa

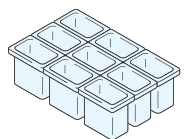

GN 1/9 10,8 x 17,6 cm	92CW	6,5	0,57
	94CW	10	0,85
	96PCW New!	15	1,4
	90CWD	—	półka odpływowa

Zawartość opakowania dla wszystkich pojemników: 6
Pokrywy wymienione na stronie 155. Durszlaki wymienione na stronie 154.

Kolory: przezroczyste (135), białe (148), czarne (110). *Model 82CW nie jest dostępny w czerni (110). 18CW i 28CW dostępne tylko w kolorze przezroczystym (135).

Kolor półek odpływowych: przezroczysty (135).

Wszystkie pudła na żywność GN z Camwear są wykonane z materiałów zatwierdzonych przez FDA. Wszystkie pudła Camwear GN spełniają normę CEN Gastronorm EN 631-1.

Personalizacja możliwa tylko w miejscach nie stykających się z żywnością. Patrz rozdział na temat dekoracji w sprawie zamawiania.



PRORATED

PRODUKTY I KOLORY NA SKŁADZIE W MAGAZYNACH EUROPEJSKICH

10CWD, 18CW, 20CWD, 28CW, 30CWD, 40CWD, 60CWD, 82CW, 84CW, 86CW, 80CWD, 90CWD, 92CW, 96CW: (135)
12CW, 14CW, 16CW, 22LPCW, 24LPCW, 22CW, 24CW, 26CW, 32CW, 42CW, 44CW, 46CW, 62CW, 94CW: (135), (110)
36CW, 64CW, 66CW: (135), (110), (148)
34CW, 38CW: (135), (148)

Półki odpływowe

- Ułatwiają odwadnianie umieszczonych na niej produktów.
- Pasują do pojemników wszystkich rozmiarów.



96PCW

NACZYNIA CEDZAKOWE Z CAMWEAR®



- Można płukać, odcedzać i przechowywać w jednym naczyniu.
- Płyny łatwo spływają do podstawionego naczynia, polepszając jakość potraw i zmniejszając ilość manipulacji.
- Cedzaki wyjmują się z naczynia w celu bezpiecznego i szybkiego odcedzenia płynu.
- Idealne do wstępnego przygotowania owoców i jarzyn, przechowywania owoców morza na lodzie oraz do rozmrażania i przechowywania mięs i drobiu.
- Camware płaskie, z uchwytyami i karbowane z uchwytyami pasują do naczyń cedzakowych.

Naczynia cedzakowe są chronione patentem
USA D 569,169 S.



PRORATED



13CLRCW

PRODUKTY I KOLORY NA SKŁADZIE W MAGAZYNACH EUROPEJSKICH

13CLRCW, 15CLRCW, 23CLRCW, 25CLRCW,
33CLRCW, 63CLRCW: (135)



Opłucz



Odcedź



Schowaj

KONFIGURACJE	KOD POJEMNIKA	GŁĘBOKOŚĆ CEDZAKA	PASUJE DO POJEMNIKÓW CAMWEAR O GŁĘBOKOŚCI*
GN 1/1 32,5 x 53 cm	13CLRCW	7,6 cm	10 cm
	15CLRCW	12,7	15
GN 1/2 26,5 x 32,5 cm	23CLRCW	7,6	10
	25CLRCW	12,7	15
GN 1/3 17,6 x 32,5 cm	33CLRCW	7,6	10
	35CLRCW	12,7	15
GN 1/6 16,2 x 17,6 cm	63CLRCW	7,6	10
	65CLRCW	12,7	15

Zawartość opakowania dla wszystkich pojemników: 6 Pokrywek wyliczonych na następnej stronie.

*Pasuje do pojemników oznaczonej i większej głębokości.



POKRYWKI Z CAMWEAR



Pokrywki płaskie

Dostępne do pojemników wszystkich rozmiarów.



Pokrywki z uchwytami

Głęboki, zintegrowany uchwyt zapewnia pewny chwyt, a także zawiera otwór na kołek do suszenia w warunkach sanitarnych. Dostępne w czerni, co pomaga zablokować dostęp światła, redukując zmianę koloru mięsa i serów.

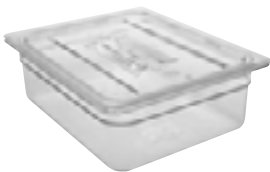

Pokrywki karbowane z uchwytem

Dzięki pokrywce z wycięciami sztucze pozostają w pojemniku, a nie na potencjalnie skażonych powierzchniach. Zawiera otwór na kołek do suszenia w warunkach sanitarnych.



Pokrywki szczelne

Uszczelniane pokrywki zostały opracowane w taki sposób, aby były zgodne z pojemnikami Camwear i przezroczystymi pojemnikami na żywność. Są wyposażone w wewnętrzną uszczelkę, która bardzo dobrze chroni przed wyciekaniem i przedłuża czas przechowywania aż do 3 dni.



FlipLid®

Wystarczy uchylić pokrywkę, aby mieć dostęp do zawartości. Żywność nie wysycha, co zwiększa uzysk. Jest też mniej możliwości wzajemnego zanieczyszczenia.



FlipLid z nacięciem

Pokrywka uchylna FlipLid z nacięciem na łyżkę gdy naczynie jest zamknięte.



GripLid®

Nadlewana na pokrywce uszczelka poliuretanowa ścisła boki pojemnika, zmniejszając rozlewy i wzajemne zanieczyszczenia potraw.

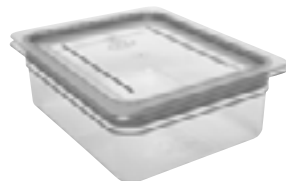

PASUJĄ DO BRYTFANN	KOD POJEMNIKÓW	OPIS
GN 1/1 32,5 x 53 cm	10CWC	pokrywki płaskie
	10CWCH*	pokrywki z uchwytami
	10CWCHN*	pokrywki karbowane z uchwytem
	10CWGL	GripLid
	10PPCWSC	pokrywki szczelne
Długość GN 1/2 16,2 x 53 cm	20LPCWC	pokrywki płaskie
GN 1/2 26,5 x 32,5 cm	20CWC	pokrywki płaskie
	20CWCH*	pokrywki z uchwytami
	20CWCHN*	pokrywki karbowane z uchwytem
	20CWL	FlipLid
	20CWLN	FlipLid z nacięciem
	20CWGL	GripLid
	20PPCWSC	pokrywki szczelne
GN 1/3 17,6 x 32,5 cm	30CWC	pokrywki płaskie
	30CWCH*	pokrywki z uchwytami
	30CWCHN*	pokrywki karbowane z uchwytem
	30CWL	FlipLid
	30CWLN	FlipLid z nacięciem
	30CWGL	GripLid
	30PPCWSC	pokrywki szczelne
GN 1/4 16,2 x 26,5 cm	40CWC	pokrywki płaskie
	40CWCH*	pokrywki z uchwytami
	40CWCHN*	pokrywki karbowane z uchwytem
	40PPCWSC	pokrywki szczelne
GN 1/6 16,2 x 17,6 cm	60CWC	pokrywki płaskie
	60CWCH*	pokrywki z uchwytami
	60CWCHN*	pokrywki karbowane z uchwytem
	60CWL	FlipLid
	60CWLN	FlipLid z nacięciem
	60CWGL	GripLid
	60PPCWSC	pokrywki szczelne
GN 1/8 16,12 x 13,17 cm	80CWC	pokrywki płaskie
	80CWCH*	pokrywki z uchwytami
	80CWCHN*	pokrywki karbowane z uchwytem
	80PPCWSC	pokrywki szczelne
GN 1/9 10,8 x 17,6 cm	90CWC*	pokrywki płaskie
	90CWCN	pokrywki karbowane płaskie
	90PPCWSC	pokrywki szczelne

Zawartość opakowania dla wszystkich pojemników: 6
*Z otworem na łożek.

Kolor: przezroczysty (135).
Kolor pokrywki uszczelnionej: przezroczysty (190).
Kolory pokrywek z uchwytami: brzoza (135), czarny (110).

Pokrywki FlipLids są chronione patentami U. S. 420,849, 422,838 & 427,012. Pokrywki GripLids są chronione patentem U.S. D 446,076i patentem użytkowym 6,273,288 B1.



Personalizacja możliwa tylko w miejscach nie stykających się z żywnością. Patrz rozdział na temat dekoracji w sprawie zamawiania.

PRODUKTY I KOLORY NA SKŁADZIE W MAGAZYNACH EUROPEJSKICH

10PPCWSC, 20PPCWSC, 30PPCWSC, 40PPCWSC, 60PPCWSC, 80PPCWSC, 90PPCWSC: (190)
10CWC, 10CWCH, 10CWCHN, 10CWGL, 20LPCWC, 20CWC, 20CWCH, 20CWCHN, 20CWGL,
30CWC, 30CWCH, 30CWCHN, 30CWGL, 40CWC, 40CWCH, 60CWC, 60CWCH, 60CWCHN,
60CWGL, 80CWC, 80CWCH, 90CWC: (135)

ODPORNE NA WYSOKĄ TEMPERATURĘ POJEMNIKI GASTRONORM X-PAN®

Mniejszy nakład pracy oraz niższe wydatki dzięki jednemu pojemnikowi, który sprawdzi się podczas przygotowywania posiłków, przechowywania w lodówce, podgrzewania w piekarniku czy podgrzewaczu parowym. Pojemniki na żywność X-Pan są zgodne ze specyfikacjami Gastronorm GN. W przeciwieństwie do pojemników metalowych można je bezpiecznie przemieszczać oraz podgrzewać. Idealne do wózków z podgrzewaniem,

podgrzewaczy parowych i podgrzewaczy. Pojemniki na żywność X-Pan posiadają miarki zarówno w systemie metrycznym, jak i anglosaskim. Pozwala to na łatwe zarządzanie zasobami.

Kolor: Piaskowiec (772).

Pojemniki na żywność są wykonane z materiałów dopuszczonych przez FDA (Food and Drug Administration [Agencja Żywności i Leków]) i zostały zaprojektowane zgodnie z normą CEN Gastronorm EN 631-1. Kolory mogą się różnić.



Znormalizowany kołnierz 1,27 cm zapewnia dokładne dopasowanie do podgrzewaczy parowych oraz barków gastronomicznych.

Doskonałe do mrożenia mięsa oraz podgrzewania w kuchenkach mikrofalowych.



Naczynia można ustawiać w równe sterty bez klinowania lub wystawiania poza obręb.



Gładka, zapobiegająca przywieraniu powierzchnia wewnętrzna zwiększa uzysk i sprzyja łatwemu zmywaniu.

Wykonane z materiału zatwierdzonego przez FDA, odporne na temperatury od -40° do 190°C.



ODPORNE NA WYSOKĄ TEMPERATURĘ POJEMNIKI GASTRONORM X-PAN®

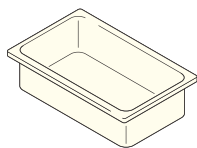

KONFIGURACJE	KOD POJEMNIKA	GŁĘBOKOŚĆ POJEMNIKA	POJEMNOŚĆ OKOŁO
GN 1/1 32,5 x 53 cm	12HP	6,5 cm	8,5 L
	14HP	10	13
	16HP	15	19,5
	10HPD	—	Półka odpływowa

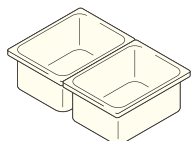

GN 1/2 26,5 x 32,5 cm)	22HP	6,5	3,9
	24HP	10	5,9
	26HP	15	8,9
	20HPD	—	Półka odpływowa

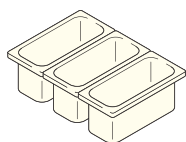

GN 1/3 17,6 x 32,5 cm	32HP	6,5	2,4
	34HP	10	3,6
	36HP	15	5,3
	30HPD	—	Półka odpływowa

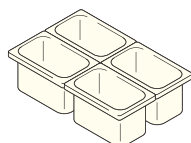

GN 1/4 16,2 x 26,5 cm	42HP	6,5	1,7
	44HP	10	2,5
	46HP	15	3,7
	40HPD	—	Półka odpływowa

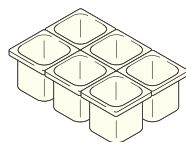

GN 1/6 16,2 x 17,6 cm	62HP	6,5	1
	64HP	10	1,5
	66HP	15	2,2
	60HPD	—	Półka odpływowa

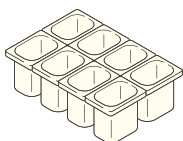

GN 1/8 16,12 x 13,17 cm	82HP	6,5	0,7
	84HP	10	1
	86HP	15	1,5
	80HPD	—	Półka odpływowa

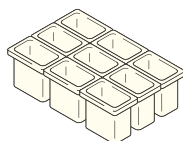

GN 1/9 10,8 x 17,6 cm	92HP	6,5	0,57
	94HP	10	0,85
	90HPD	—	Półka odpływowa

Ilość w opakowaniu: 6

Pokrywy wymienione na stronie 161. Durszlaki wymienione na stronie 160.

Kolor: Piaskowiec (772).
Kolor półek odpływowych:
bursztynowy (150).

Pojemniki na żywność i kratki odciekowe X-Pan są wykonane z materiałów dopuszczonych przez FDA oraz zostały zaprojektowane zgodnie z normą EN 631-1 CEN Gastronorm. Kolory mogą się różnić.



PRODUKTY I KOLORY NA SKŁADZIE W
MAGAZYNACH EUROPEJSKICH

12HP, 22HP, 24HP, 26HP, 34HP, 36HP, 66HP: (772)

Półka odpływowa

- Ułatwia odwadnianie umieszczonych na niej produktów.
- Pasuje do naczyń wszystkich rozmiarów.



34HP

GARNKI H-PANS™ ŻAROODPORNE

Zmniejsza manipulację, ponieważ jeden pojemnik wystarcza na kolejne fazy: przygotowanie, schłodzenie, wypiek, stół parowy. H-Pans są zaprojektowane według specyfikacji Gastronorm GN. W przeciwieństwie do pojemników metalowych pojemniki H-Pan można bezpiecznie przenosić oraz podgrzewać. Idealne do wózków z podgrzewaniem, podgrzewaczy parowych i podgrzewaczy. Nadają się również idealnie do wózków

podgrzewanych, na stoły parowe i do urn podgrzewanych. Pojemniki H-Pans mają podziałki standardowe (amerykańskie) i metryczne, które ułatwiają zarządzanie inwentarzem.

Kolory: bursztynowy (150), czarne (110).

Naczynia H-Pan są wykonane z materiałów zatwierdzonych przez FDA i spełniają normę CEN Gastronorm EN 631-1. Kolor bursztynowy może mieć różne odcienie.



Jednolita kryza 1,27 cm pasuje ściśle do stołów przygotowawczych i barów z potrawami.

New!

Naczynia można ustawiać w równe sterty bez klinowania lub wystawania poza obręb.

Doskonale do mrożenia mięsa oraz podgrzewania.



Gładka, zapobiegająca przywieraniu powierzchnia wewnętrzna zwiększa uzysk i sprzyja łatwemu zmywaniu.

Wykonane z materiału zatwierdzonego przez FDA, odpornego na temperatury od -40° do 190°C.



POJEMNIKI ŻAROODPORNE H-PANS™

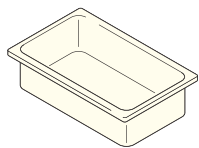

KONFIGURACJE	KOD POJEMNIKA	GŁĘBOKOŚĆ POJEMNIKA	POJEMNOŚĆ OKOŁO
GN 1/1 32,5 x 53 cm	12HP	6,5 cm	8,5 L
	14HP	10	13
	16HP	15	19,5
	10HPD	—	półka odpływowa

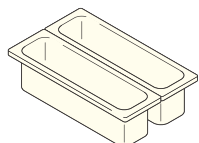

Długość GN 1/2 16,2 x 53 cm	22LPHP	6,5	3
	24LPHP	10	5
	20LPHPD	—	półka odpływowa

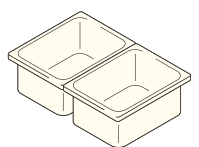

GN 1/2 26,5 x 32,5 cm	22HP	6,5	3,9
	24HP	10	5,9
	26HP	15	8,9
	20HPD	—	półka odpływowa

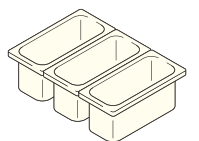

GN 1/3 17,6 x 32,5 cm	32HP	6,5	2,4
	34HP	10	3,6
	36HP	15	5,3
	30HPD	—	półka odpływowa

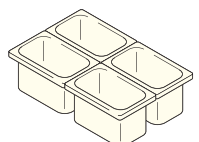

GN 1/4 16,2 x 26,5 cm	42HP	6,5	1,7
	44HP	10	2,5
	46HP	15	3,7
	40HPD	—	półka odpływowa

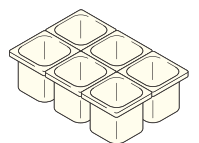

GN 1/6 16,2 x 17,6 cm	62HP	6,5	1
	64HP	10	1,5
	66HP	15	2,2
	60HPD	—	półka odpływowa

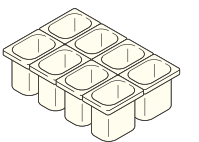

GN 1/8 16,12 x 13,17 cm	82HP	6,5	0,7
	84HP	10	1
	86HP	15	1,5
	80HPD	—	półka odpływowa

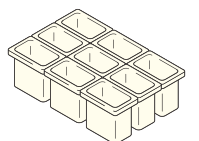

GN 1/9 10,8 x 17,6 cm	92HP	6,5	0,57
	94HP	10	0,85
	96PHP New!	15	1,4
	90HPD	—	półka odpływowa

Ilość w opakowaniu: 6 Pokrywy wymienione na stronie 161.

Kolory: bursztynowy (150), czarne (110).
Kolor półek odpływowych: bursztynowy (150).

Pojemniki H-Pan są wykonane z materiałów zatwierdzonych przez FDA i spełniają normę CEN Gastronorm EN 631-1. Kolor bursztynowy może mieć różne odcienie.

Personalizacja możliwa tylko w miejscach nie stykających się z żywnością. Patrz rozdział na temat dekoracji w sprawie zamawiania.



Półka odpływowa

- Ułatwia odwadnianie umieszczonych na niej produktów.
- Pasuje do naczyń wszystkich rozmiarów.

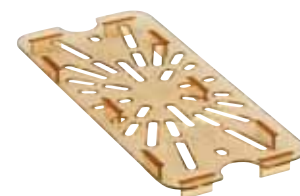

Cedzaki patrz następna strona.



86HP

PRODUKTY I KOLORY NA SKŁADZIE W MAGAZYNACH EUROPEJSKICH

14HP, 16HP, 30HPD, 60HPD, 62HP, 64HP: (150)
22LPHP, 24LPHP: (110)
12HP, 22HP, 24HP, 26HP, 34HP, 36HP, 66HP: (110), (150)

POJEMNIKI Z DURSZLAKIEM ODPORNE NA WYSOKIE TEMPERATURY H-PAN™

- Cedzak odprowadza płyny i tłuszcz od gorących potraw, poprawiając ich jakość.
- Idealne do podgrzewania w kuchenkach mikrofalowych oraz do akcesoriów do utrzymywania temperatury, takich jak podgrzewacze parowe i bufety.
- Zmniejszają transport wewnętrzny i zwiększają bezpieczeństwo żywności.
- Pokrywki H-Pan, z uchwytami i karbowane z uchwytami pasują do naczyń cedzakowych.



**Kuchenka mikrofalowa/
podgrzewacz parowy**



Gorąca potrawa



Odcedź

KONFIGURACJE	KOD POJEMNIKA	GŁĘBOKOŚĆ CEDZAKA	DO BRYT. GŁĘBOKI*
GN 1/1 32,5 x 53 cm	13CLRHP	7,6 cm	10 cm
	15CLRHP	12,7	15
GN 1/2 26,5 x 32,5 cm	23CLRHP	7,6	10
	25CLRHP	12,7	15
GN 1/3 17,6 x 32,5 cm	33CLRHP	7,6	10
	35CLRHP	12,7	15
GN 1/6 16,2 x 17,6 cm	63CLRHP	7,6	10
	65CLRHP	12,7	15

Zawartość opakowania dla wszystkich pojemników: 6 Pokrywek wyliczonych na następną stronę. *Pasują do pojemników oznaczonej i większej głębokości.



POKRYWKI DO POJEMNIKÓW GASTRONORM H-PAN™ I X-PAN® ORAZ INFORMACJE DOT. ZAMÓWIEŃ

Pokrywki płaskie

Dostępne do naczyń wszystkich rozmiarów.



PASUJE DO	KOD POKRYWKI	OPIS
GN 1/1 32,5 x 53 cm	10HPC	pokrywki płaskie
	10HPCH	pokrywki z uchwytemi
	10HPCHN	pokrywki karbowane z uchwytem

Długość GN 1/2 16,2 x 53 cm	20LPHPC	pokrywki płaskie
--------------------------------	---------	------------------

Pokrywki z uchwytemi

Głęboko nadlewany pewny uchwyt.



GN 1/2 26,5 x 32,5 cm	20HPC	pokrywki płaskie
	20HPCH	pokrywki z uchwytemi
	20HPCHN	pokrywki karbowane z uchwytem
	20HPL	FlipLid
	20HPLN	FlipLid z nacięciem

Pokrywki karbowane z uchwytem

Łatwy dostęp dla warząchwi i łyżek.



GN 1/3 17,6 x 32,5 cm	30HPC	pokrywki płaskie
	30HPCH	pokrywki z uchwytemi
	30HPCHN	pokrywki karbowane z uchwytem
	30HPL	FlipLid
	30HPLN	FlipLid z nacięciem

GN 1/4 16,2 x 26,5 cm	40HPC	pokrywki płaskie
	40HPCH	pokrywki z uchwytemi
	40HPCHN	pokrywki karbowane z uchwytem

FlipLid®

Wystarczy uchylić pokrywkę, aby mieć dostęp do zawartości. Żywność nie wysycha, co zwiększa uzysk.



GN 1/6 16,2 x 17,6 cm	60HPC	pokrywki płaskie
	60HPCH	pokrywki z uchwytemi
	60HPCHN	pokrywki karbowane z uchwytem
	60HPL	FlipLid
	60HPLN	FlipLid z nacięciem

GN 1/8 16,12 x 13,17 cm	80HPC	pokrywki płaskie
	80HPCH	pokrywki z uchwytemi
	80HPCHN	pokrywki karbowane z uchwytem

FlipLid z nacięciem

Pokrywka uchylna FlipLid z nacięciem na łyżkę gdy naczynie jest zamknięte.



GN 1/9 10,8 x 17,6 cm	90HPC	pokrywki płaskie
--------------------------	-------	------------------

Zawartość opakowania dla wszystkich pojemników: 6

Kolor: bursztynowy (150).

Kolor bursztynowy może mieć rozmaity wygląd.

Personalizacja możliwa tylko w miejscach nie stykających się z żywnością. Patrz rozdział na temat dekoracji w sprawie zamawiania.

Pokrywki FlipCovers są chronione patentami U.S. D 420,849, D 422,838, D 427,012 i D 6,273,288 B1.



PRODUKTY I KOLORY NA SKŁADZIEW MAGAZYNACH EUROPEJSKICH

10HPC, 10HPCH, 20HPC, 20HPCH, 30HPC, 30HPCHN, 60HPC, 60HPCH, 60HPCHN: (150)

ODPORNE NA WYSOKĄ TEMPERATURĘ POJEMNIKI H-PAN™ Z UCHWYTEM



- Płaska podstawka umożliwiająca maksymalny kontakt z elementem grzejnym.
- Materiał odporny na temperaturę od -40° do 190°C.
- Pasuje do wszystkich pieców utrzymujących wysoką temperaturę, w tym jednostronnych oraz przelotowych.
- Wzmocniony uchwyt z fakturą i miejscem na palec zapewniający pewny chwyt.
- Uchwyt z otworami drenażowymi, co zapobiega gromadzeniu się wody po myciu.

Kolor: bursztynowy (150).



PRODUKTY I KOLORY NA SKŁADZIE W
MAGAZYNACH EUROPEJSKICH

32HP1H, 32HP2H: (150)



32HP2H



32HP1H

KONFIGURACJE	KOD POJEMNIKA	OPIS PRODUKTU	GŁĘBOKOŚĆ POJEMNIKA
1/3 17,6 x 32,5 cm	32HP1H	Pojedynczy uchwyt	6,5 cm
	32HP2H	Podwójny uchwyt	6,5

Ilość w opakowaniu: 6 Kolor: bursztynowy (150).

Pojemniki H z uchwytami

- Pojemnik pełnowymiarowa 6,5 cm głębokości z uchwytami pasuje do wszystkich studzienek gorących czółowych producentów.
- Dwa uchwyty pozwalają pracownikowi sięgnąć po pojemnik z dowolnej strony i utrzymać ją bezpośrednio.
- Na pojemnik pasuje płaska pokrywka, pokrywka z uchwytem i pokrywka z wycięciem i pokrywką.
- Materiał odporny na temperaturę od -40° do 190°C.



12HPH

KONFIGURACJE	KOD POJEMNIKA	GŁĘBOKOŚĆ POJEMNIKA	POJEMNOŚĆ OKOŁO
1/1 32,5 x 53 cm	12HPH*	6,5 cm	8,42 L

Ilość w opakowaniu: 6 Kolor: bursztynowy (150).
Pokrywki wymienione na poprzedniej stronie.

PRZEZROCZYSTE POJEMNIKI GASTRONORM Z POLIPROPYLENU

- Ekonomiczny sposób przechowywania żywności.
- Półprzezroczysty polipropylen umożliwia ograniczoną widzialność zawartości i wysoką odporność chemiczną.
- Wytrzymuje temperatury od -40° do 70°C.
- Spełnia wymogi normy EN-631-1 dla pojemników spożywczych Gastronorm GN.
- Gładka nieprzywierająca powierzchnia wewnętrzna ułatwia zmywanie.

Kolor: przezroczysty (190).

Podziałki i pojemności są przybliżone.

Przezroczyste pojemniki są wykonane z materiałów zatwierdzonych przez FDA.

Przezroczyste pojemniki można ustawiać w sterty razem z innymi pojemnikami Cambro

Personalizacja możliwa tylko w miejscach nie stykających się z żywnością. Patrz rozdział na temat dekoracji w sprawie zamawiania i cen.

Przezroczyste pojemniki nie są przeznaczone do użytku na stołach parowych.



Idealne do transportu w szafkach Cambro ładowanych od góry. (UPC100, UPCS140, 100MPC, UPC140, UPC160, 240MPC, UPC160)



Pokrywa z uszczelką chroni jakość żywności, eliminując konieczność zastosowania plastikowej folii. Dostępne do wszystkich rozmiarów pojemników Camwear® i pojemników przezroczystych.



Znormalizowana szerokość kołnierza 1,27 cm zapewnia prawidłowe dopasowanie do stołów oraz barków.



Do pojemników przezroczystych zaleca się etykiety rotacji żywności Cambro StoreSafe® w celu gospodarki inwentarzem i zmniejszenia odpadów.

POJEMNIKI Z DURSZLAKIEM GASTRONORM Z POLIPROPYLENU

- Można płukać, odcedzać i przechowywać w jednym naczyniu.
- Płyny łatwo spływają do podstawionego naczynia, polepszając jakość potraw i zmniejszając ilość manipulacji.
- Przezroczysta pokrywa z uchwytem i pokrywa z wycięciami i uchwytem pasuje do pojemników z durszlakiem.

Kolor: przezroczysty (190).

Przezroczyste pojemniki są wykonane z materiałów zatwierdzonych przez FDA.

Przezroczyste pojemniki nie są przeznaczone do użytku na stołach parowych.



KONFIGURACJE	KOD POJEMNIKA	GŁĘBOKOŚĆ CEDZAKA	PASUJE DO GŁĘBOKOŚCI POJEMNIKA Z PROPYLENU*
GN 1/3 17,6 x 32,5 cm	33CLRPP	7,6 cm	10 cm
	35CLRPP	12,7	15
GN 1/6 16,2 x 17,6 cm	63CLRPP	7,6	10
	65CLRPP	12,7	15

Zawartość opakowania dla wszystkich pojemników: 6 Pokrywek wliczonych na następnej stronie. *Pasują do pojemników oznaczonej i większej głębokości.

POJEMNIKI PÓŁPRZEZROCZYSTE POLIPROPYLENOWE GASTRONORM Z POKRYWKAMI

KONFIGURACJE	KOD POJEMNIKA	GŁĘBOKOŚĆ POJEMNIKA	POJEMNOŚĆ OKOŁO
GN 1/1 32,5 x 53 cm	12PP*	6,5 cm	8,5 L
	14PP	10	13
	16PP	15	19,5
	18PP*	20	25,6
	10PPD	—	półka odpływowa
GN 1/2 26,5 x 32,5 cm	22PP*	6,5	3
	24PP	10	5,9
	26PP	15	8,9
	28PP*	20	11,7
	20PPD	—	półka odpływowa
GN 1/3 17,6 x 32,5 cm	32PP	6,5	2,4
	34PP	10	3,6
	36PP	15	5,3
	38PP*	20	6,9
	30PPD	—	półka odpływowa
	40PPD	—	półka odpływowa
GN 1/4 16,2 x 26,5 cm	42PP	6,5	1,7
	44PP	10	2,5
	46PP	15	3,7
	40PPD	—	półka odpływowa
GN 1/6 16,2 x 17,6 cm	62PP	6,5	1
	64PP	10	1,5
	66PP	15	2,2
	60PPD	—	półka odpływowa
GN 1/9 10,8 x 17,6 cm	92PP	6,5	0,57
	94PP	10	0,85
	90PPD	—	półka odpływowa

Ilość w opakowaniu: 6 *Dostępne tylko w Cambro European Logistics (CEL), Niemcy i Cambro Özyay, Turcja.

PASUJE DO	KOD POKRYWKI	OPIS
GN 1/1 32,5 x 53 cm	10PPCH	pokrywki z uchwytem
	10PPCWSC	pokrywki szczelne
GN 1/2 26,5 x 32,5 cm	20PPCH	pokrywki z uchwytem
	20PPCWSC	pokrywki szczelne
GN 1/3 17,6 x 32,5 cm	30PPCH	pokrywki z uchwytem
	30PPCHN	pokrywki karbowane z uchwytem
	30PPCWSC	pokrywki szczelne
GN 1/4 16,2 x 26,5 cm	40PPCH	pokrywki z uchwytem
	40PPCWSC	pokrywki szczelne
GN 1/6 16,2 x 17,6 cm	60PPCH	pokrywki z uchwytem
	60PPCHN	pokrywki karbowane z uchwytem
	60PPCWSC	pokrywki szczelne
GN 1/9 10,8 x 17,6 cm	90PPC	pokrywki płaskie
	90PPCWSC	pokrywki szczelne

Zawartość opakowania dla wszystkich pojemników: 6

Kolor: przezroczysty (190).

Wszystkie półprzezroczyste miski zostały wykonane z materiałów zatwierdzonych przez FDA.

Wszystkie wykonane z polimeru GN pojemniki na żywność są zgodne z normą PN-EN 631-1 - Materiały i przedmioty stykające się z żywnością -- Pojemniki na żywność -- Wymiary pojemników.



PRODUKTY I KOLORY NA SKŁADZIE W MAGAZYNACH EUROPEJSKICH

10PPD, 12PP, 14PP, 16PP, 18PP, 20PPD, 22PP, 24PP, 26PP, 28PP, 30PPD, 32PP, 34PP, 36PP, 38PP, 40PPD, 42PP, 44PP, 46PP, 60PPD, 62PP, 64PP, 66PP, 90PPD, 92PP, 94PP, 10PPCWSC, 20PPCWSC, 30PPCWSC, 40PPCWSC, 60PPCWSC, 90PPCWSC: (190)



Półka odpływowa
Dostępne do pojemników wszystkich rozmiarów.



Pokrywki z uchwytami
Dostępne do pojemników wszystkich rozmiarów. Oprócz GN 1/9.



Pokrywki karbowane z rękojeścią
Dostępne do brytfann GN 1/3 i GN 1/6.



Pokrywki szczelne
Przezroczyste pokrywy uszczelnione chronią żywność i eliminują potrzebę drogiej folii plastikowej. Dostępne do naczyń wszystkich rozmiarów.



Pokrywki płaskie
Dostępne tylko do pojemników GN 1/9.



1/1

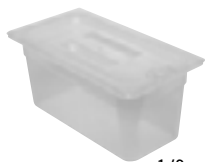

1/3

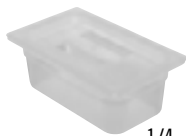

1/4

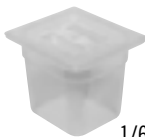

1/6

POJEMNIKI, POKRYWY I POMPKI COLDFEST® GASTRONORM



- Utrzymują zawartość schłodzoną do temperatury 4°C wg wytycznych HACCP bez użycia niechlujnego topniejącego lodu.
- Przed wypełnieniem wstępnie schłodzonymi produktami, mrozić przez osiem godzin lub całkowicie, odwrócone do góry dnem.
- W naczyniach wielkości 1/2 i 1/3 można przechowywać produkty do osmiu godzin. Naczynia i pojemniki wielkości 1/6 utrzymują chłód do sześciu godzin.
- Wymiary zewnętrzne zgodne z specyfikacjami Gastronorm, pasują do standardowych barów i stołów roboczych.
- Podczas zamrażania i przechowywania można układać w sterty dla oszczędności miejsca.
- Można stosować do bezpośredniego kontaktu z żywnością wszelkiego rodzaju.

Kolory: czarne (110), białe (148).
 Kolor pokrywki płaskiej: przezroczysty (135).
 Kolor pokrywki uszczelnionej: białe (148).
 Kolor pompki z pokrywką: przezroczysty (135).

Sugerowane czasy przechowywania na podstawie testów w temp. pokojowej do 23°C.

ColdFest jest chroniony następującymi patentami amerykańskimi: D 419,364.

*Pompki i pokrywki okrągłe nie mają atestu NSF.

Wszystkie pojemniki ColdFest GN spełniają normę CEN Gastronorm EN 631-1.



PRODUKTY I KOLORY NA SKŁADZIEW MAGAZYNACH EUROPEJSKICH

WSZYSTKIE POJEMNIKI/GARNKI: (110), (148)
 20CFC, 30CFC, 60CFC, CFPSRC10, CFPMRC10, CFPFRC10: (135)



Idealne do barów sałatkowych Cambro lub chłodzenia dodatków i produktów mlecznych.

Pojemniki



KOD	26CF	36CF	66CF	CFR18
KONFIGURACJE	GN 1/2 – 26,5 x 32,5 cm	GN 1/3 – 17,6 x 32,5 cm	GN 1/6 – 16,2 x 17,6 cm	ø 17,3 cm
GŁĘBOKOŚĆ	15 cm	15 cm	15 cm	17 cm
POJEMNOŚĆ OK.	6 L	3,5 L	1,4 L	1,6 L

Ilość w opakowaniu: 1



Pojemniki ColdFest są wykonane z odpornego na uderzenia tworzywa ABS z nietoksycznymi wkładkami żeluz chłodzącego.

Pokrywki



KOD	20CFC	30CFC	60CFC	CFRC18*	CFRSC18
OPIS	pokrywki płaskie	pokrywki płaskie	pokrywki płaskie	pokrywki płaskie	pokrywki szczelne
PASUJĄ DO COLDFEST	GN 1/2	GN 1/3	GN 1/6	Garnek typu „Crock”	Garnek typu „Crock”

Ilość w opakowaniu: 2

Pompki z pokrywkami



KOD	CFPSRC10*	CFPMRC10*	CFPFRC10*
OPIS	Standardowa pompka wydaje porcje 29,5 mL	Pompka maxi do przypraw gruboziarnistych	Pompka ze stałą dyszą do kontrolowanego wydawania
WYMIARY S x G x W	18,4 x 22,8 x 28,5 cm	18,4 x 26 x 31,4 cm	18,4 x 29,5 x 29,8 cm

Ilość w opakowaniu: 1



STORESAFE® ETYKIETY DO ROTACJI ŻYWNOSCI

- Zarówno klej, jak i nalepki rozpuszczają się całkowicie w ciągu niespełna 30 sekund.
- w strumieniu gorącej lub zimnej wody lub w zmywarce do naczyń.
- Bezpieczne dla wszelkich systemów kanalizacji i szamba, nie zatykają odpływów.
- Wytrzymują mrozy do -40°C.
- Wytrzymują podgrzewanie do 93°C przez 4 godziny.
- Można je wkładać do kuchni mikrofalowych.
- Nie pozostawiają lepkiego osadu, w którym mogą się rozmnażać szkodliwe bakterie.
- Przydatne do programu przechowywania żywności „pierwsze weszło pierwsze wyjdzie” (FIFO).
- Etykieta w 100% rozpuszczalna i biologicznie rozkładalna.

Kolor etykiety: białe (148).

*Można zamawiać jedynie w skrzynkach. Nie sprzedaje się na sztuki z otwartych kartonów.

W 100% biologicznie rozkładalne. Materiał zatwierdzony przez FDA.



Eliminują lepki osad i zapobiegają wzajemnemu zanieczyszczeniu produktów! Koniec ze zdrapywaniem nalepek!



Rozpuszczają się całkowicie wraz z klejem w zmywarce lub pod bieżącą wodą.

PRODUKTY I KOLORY NA SKŁADZIE W MAGAZYNACH EUROPEJSKICH

1252SLB250, 1252SLINB250, 23SLINB6250, 23SLB250, 235SLINB250

Opakowanie detaliczne typu „blister”

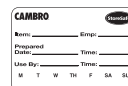

KOD SKRZYNI	23SL
WYMIARY ETYKIET	5 x 7,6 cm
IL. W OP.	20 rolek, 100 etykiet na rolce

23SL jest chroniony patentem USA 690,589 S.

Opakowanie zbiorcze dozujące – wymiary etykiet



KOD SKRZYNI	1252SLB250	1252SLINB250
WYMIARY ETYKIET	3 x 5 cm	3 x 5 cm
IL. W OP.	24 rolki, 250 etykiet na rolce	24 rolki, 250 etykiet na rolce

Opakowanie zbiorcze dozujące

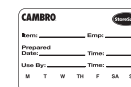
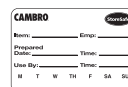

KOD SKRZYNI	235SLB250	235SLB6250
WYMIARY ETYKIET	5 x 7,6 cm	5 x 7,6 cm
IL. W OP.	24 rolki, 250 etykiet na rolce	6 rolek, 250 etykiet na rolce

Opakowanie zbiorcze dozujące – etykiety czyste

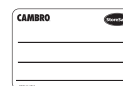

KOD SKRZYNI	235SLINB250	235SLINB6250
WYMIARY ETYKIET	5 x 7,6 cm	5 x 7,6 cm
IL. W OP.	24 rolki, 250 etykiet na rolce	6 rolki, 250 etykiet na rolce

Arkusze do drukarek laserowych



KOD OPAKOWANIA	SLL30 (Avery® 5160)
WYMIARY ETYKIET	2,54 x 6,35 cm
IL. W OP.	100 ark., 30 etykiet na arkusz rozmiar arkusza 21,6 x 27,9 cm



POJEMNIKI NA CIASTO DO PIZZY



DB18263P

Polipropylen

- Idealny do przechowywania, transportu, rośnięcia i chłodzenia ciasta.
- Lekki, trwały, nietłukący.
- Odporny chemicznie, nie wchłania zapachów i jest łatwy do zmywania.
- Pudła mieszczą się ciasno jedno w drugich, zapobiegając zabrudzeniu i skażeniu, przedłużając świeżość produktów.

- Każdy pojemnik działa jako szczelna pokrywa pojemnika pod spodem, co pozwala zredukować zapotrzebowanie na pokrywkę oraz związany z tym koszt.
- Wytrzymują temperatury od -40° do 70°C.
- Pokrywki można używać jako tacy 46 x 66 cm.

Kolor: biały (148).

Pudła na ciasto z Camwear i polipropylenu nie można razem ustawiać w sterty.

CD1826PDB Kolory: beżowo kawowy (157), ciemnobrązowy (131), czarny (110), łupkowy niebieski (401), szary (180).

*Pudła na ciasto z polipropylenu można bezpiecznie zmywać w wysokiej temperaturze.

Kółko typu A: Kółko o średnicy 12,7 cm: 2 stałe, 2 obrotowe, 1 z hamulcem.



PRODUKTY I KOLORY NA SKŁADZIE W MAGAZYNACH EUROPEJSKICH

DB18263P, DBC1826P: (148)



CD1826PDB

Nośność: 136 kg

Typ kółka: A

Mieści: DB18263CW, DB18266CW, DB18263P



Camwear®

- Zapobiega twardnieniu i wydłuża czas przechowywania ciasta.
- Praktycznie nietłukąca konstrukcja z Camwear jest wzmocniona ze wszystkich stron.

- Pudła nie wyginają się i nie ulegają zniekształceniom.
- Wytrzymują temperatury od -40° do 99°C.
- Dostępne w głębokościach 7,62 oraz 15,24 cm.



DB18263CW

DB18266CW

KOD	WYMIARY ZEWNĘTRZNE	WYMIARY WEWNĘTRZNE
Pudełka Camwear do ciasta na pizzę z		
DB18263P	46 x 66 x 7,6 cm	40,6 x 60,9 cm
Pokrywki z polipropylenu		
DBC1826P	46 x 66	—
Pudełka do ciasta na pizzę z Camwear		
DB18263CW	46 x 66 x 7,6	40,6 x 60,9
DB18266CW	46 x 66 x 15,3	40,6 x 60,9
Pokrywki z Camwear		
DBC1826CW	46 x 66	—

Ilość w opakowaniu: 6 Kolor: biały (148).

Wózek Camdolly® do pojemników na surowe ciasto pizzy

CD1826PDB** 50,5 x 71 x 26 44,5 x 64,5

Obudowa: 1 **Dostępny opcjonalny pasek. W części Camdolly pokazano dostępne kolory.

Pojemniki na produkty

- Do przechowywania większej ilości produktów suchych takich jak mąka itp.
- Higieniczne przezroczyste odsuwane pokrywy zmniejszają ilość manipulacji i umożliwiają szybką identyfikację zawartości.
- Pojemniki wykonane z materiału zatwierdzonego przez FDA, nie wymagają wykładzin.
- Pasują pod standardowe stoły robocze.

Pojemnik na świeże warzywa i owoce Camcrisper

- Samodzielny system solenia, przechowywania, mycia i transportowania produktów w dużych ilościach.
- Zapobiega wzajemnemu zanieczyszczeniu i minimalizuje niepotrzebne manipulacje.
- Suche warzywa i owoce przeniesić z kartonów do pojemnika, przykryć i wtoczyć do chłodni w celu bezpiecznego przechowywania.
- Warzywa i owoce należy myć i płukać dla łatwiejszego i bezpiecznego przygotowania.

Zbiornik solankowy

- Zaprojektowany z myślą o całkowitym zanurzeniu w roztworze solanki mięs lub drobiu, tak aby zwiększyć absorpcję płynów, poprawić teksturę i walory smakowe.
- Zbiornika można również użyć do wstępnego namoczenia drobnych elementów i naczyń w roztworze sanitarnym, aby ułatwić wstępne czyszczenie.
- Przezroczysta, odsuwana pokrywka powinna być zawsze zamknięta, aby zredukować ryzyko zakażenia krzyżowego.

Kółka 7,6 cm: 2 na osi nieruchomej, 2 na osi obrotowej.

Kolor: białe (148).

Chochle sprzedawane oddzielnie. Hak „S” w komplecie.



PRODUKTY I KOLORY NA SKŁADZIE W MAGAZYNACH EUROPEJSKICH

IBS20, IBS27, IBS37, CC32: (148)



Szerokie koła zapewniają stabilność i znoszą znaczne obciążenia.



Obecnie z pokrywką odsuwaną.

KOD	IBS20	IBS27	IBS37	IBSF27
WYMIARY S x D x W	33 x 75 x 71 cm	42 x 75 x 71 cm	55 x 75 x 71 cm	33 x 76,5 x 72,5 cm
POJEMNOŚĆ	81 L	102 L	140 L	102 L
METR SZEŚCIENNY	0,081	0,102	0,140	0,101
POJEMNOŚĆ (CUKIER)	77 kg	103 kg	143 kg	98 kg
POJEMNOŚĆ (MĄKA)	63 kg	68 kg	102 kg	68 kg

Ilość w opakowaniu: 1



KOD	IB32	IB36	IB44	CC32 (CAMCRISPER)	IBSD37 Zbiornik solankowy
WYMIARY S x D x W	56 x 61 x 58,5 cm	39 x 75 x 74 cm	47 x 75 x 74 cm	56 x 61 x 58,5 cm	54,6 x 74,9 x 71,7 cm
POJEMNOŚĆ	121 L	129 L	161 L	121 L	140 L
METR SZEŚCIENNY	0,123	0,134	0,160	0,123	0,140
POJEMNOŚĆ (CUKIER)	98 kg	114 kg	145 kg	24 główki sałaty (niewykończone)	—
POJEMNOŚĆ (MĄKA)	73 kg	82 kg	104 kg	42 główki sałaty (wykończone)	—

Ilość w opakowaniu: 1

SZUFELKI I KUBKI Z PODZIAŁKĄ Z CAMWEAR®



Szufelki z Camwear

- Wykonane z praktycznie nie tłukącego się Camwear nie wgniatają się, nie odpryskują i nie rdzewieją.
- Nadlewany pewny uchwyt z otworem do zawieszenia.
- Idealna do lodziarek i pojemników Cambro na składniki.

Kolor: przezroczysty (135).

Personalizacji nie wykonuje się.



**PRODUKTY I KOLORY NA SKŁADZIE W
MAGAZYNACH EUROPEJSKICH**

WSZYSTKIE SZUFELKI Z CAMWEAR: (135)

KOD	POJEMNOŚĆ OKOŁO	IL. W OP.
SCP6CW	170 g	12
SCP12CW	340	12
SCP24CW	680	12
SCP64CW	1814	6

SCP64CW

SCP24CW

SCP12CW

SCP6CW



Kubki z podziałką z Camwear

- Skale na zewnątrz są wypukłe i nadrukowane na czerwono dla jednostek amerykańskich i na niebiesko dla jednostek metrycznych.
- Wykonane z praktycznie nie tłukącego się Camwear nie wgniatają się, zapewniając zawsze dokładne odmierzenie składników.
- Nietłamiwa, nadlewana rękojeść.

Kolor: przezroczysty (135).

Personalizacja możliwa tylko w miejscach nie stykających się z żywnością. Patrz rozdział na temat dekoracji w sprawie zamawiania.



**PRODUKTY I KOLORY NA SKŁADZIE W
MAGAZYNACH EUROPEJSKICH**

100MCCW, 200MCCW, 400MCCW: (135)

KOD	POJEMNOŚĆ	IL. W OP.
25MCCW	225 mL (produktów sypkich)	12
50MCCW	0,5 L	12
100MCCW	1	12
200MCCW	2	12
400MCCW	4	1



Podziałki są odlane i nadrukowane, w kolorze niebieskim dla skal metrycznych i czerwonym dla standardowych miar amerykańskich.

ZASTAWA STOŁOWA

Zastawa Obiadowa z Camwear®

Pokrywki Versa Camcovers®

Pokrywki Camcovers z Camwear

Personalizacja

Dzbanki CamView®

Naczynia Barowe, Kieliszki i Szklane

Naczynia Deserowe z Camwear Aliso®

Szklanki Cambro® i Jednorazowe Pokrywki Camlids®

CamView Camliters®

Dozownik do Napojów, Wiaderko z Rączką i Miski Spiralne Swirl Bowls®

Wiaderka Na Lód, Miski do Ponczu i Wazoniki z Camwear



ZASTAWA OBIADOWA Z CAMWEAR®

5 PIĘCIOLETNIA GWARANCJA
NA WYPADEK STŁUCZENIA

- Trwały poliwęglan Camwear jest odporny na zaplamienia, zapachy i zadrapania.
- Szorstka powierzchnia talerzy na sałaty i dania obiadowe sprzyja długotrwałemu użytkowaniu.
- Idealne dla szkół, stołówek, przedszkoli i placówek służby zdrowia.
- Kubki i filiżanki z możliwością ustawienia warstwowego można personalizować.

Niepolecane do użycia w kuchenkach mikrofalowych.



133
beżowy



110
czarny



148
biały



401
szaroniebieski

Talercze płaskie i dzielone



KOD	90SPCW	120CWP	93CW	HK93BCW
ŚREDNICA	22,9 x H 4 cm	30,5 x 22,9 cm	22,9 cm	24,1 cm
OPIS	okrągły talerz głęboki	owalny, z wąską krawędzią	wąska krawędź	wąska krawędź
IL. W OP.	48	24	48	12

*HK93BCW dostępny tylko w kolorze beżowym (133). Nie używać w piekarnikach mikrofalowych.

PRODUKTY I KOLORY NA SKŁADZIE W MAGAZYNACH EUROPEJSKICH

96CW: (135), (148), (401)

Talercze



KOD	10CWNR	9CWNR	825CWNR	725CWNR	65CWNR	55CWNR
ŚREDNICA	25,4 cm	22,9 cm	21 cm	18,4 cm	16,5 cm	14 cm
OPIS	wąska krawędź	wąska krawędź	wąska krawędź	wąska krawędź	wąska krawędź	wąska krawędź
IL. W OP.	48	48	48	48	48	48

Nie używać w piekarnikach mikrofalowych.

Miski



KOD	10CW*	10CWL	35CW	45CW	50CW	60CW	100CW	150CW
POJEMNOŚĆ OK.	278 mL	—	252 mL	150 mL	452 mL	322 mL	370 mL	494 mL
OPIS	Miska kwadratowa	Pokrywka do miski 10CW	Bulionówka	Miska na owoce	Miska szorstka	Miska na grejpfrut	Miska szorstka	Miska kwadratowa
IL. W OP.	48	48	48	48	48	48	48	48
KSZTAŁT	Kwadratowa	Kwadratowa	Okrągła	Okrągła	Okrągła	Okrągła	Okrągła	Okrągła u góry kwadratowa u dołu
ŚREDNICA ZEWNĘTRZNA	10,2 x 10,2 cm	—	9,8 cm	11,7 cm	13,3 cm	15,2 cm	12,5 cm	Górna: 13,3 cm Dolna: 6,4 x 6,4 cm
WYSOKOŚĆ	4,8 cm	2,2 cm	5,4 cm	3,3 cm	5,4 cm	4 cm	4,3 cm	5,7 cm

Nie używać w piekarnikach mikrofalowych. *Na życzenie dostępna pokrywka.

Kubki i filiżanki



KOD	75CW	96CW
POJEMNOŚĆ OK.	239 mL	288 mL
OPIS	Filiżanki	Kubki
IL. W OP.	48	48
MAKS. WYS. I ŚREDNICA	10,3* cm / 8 cm	10,6* cm / 9,5 cm
CAMRACK® PEŁNOWYMIAROWY	16C414	16C414

*Średnica maksymalna włącznie z uchwytnymi.
Nie używać w piekarnikach mikrofalowych.

Naczynia zatrzymujące ciepło



KOD	HK93CW	HK39
DESCRIPTION	3 przedziały podstawa i pokrywka	Podstawa i pokrywka 22,9 cm
IL. W OP.	6	6

HK93BCW dostępny w kolorze beżowym (133).
HK39 dostępny w kolorze białym antycznym (148).
Nie używać w piekarnikach mikrofalowych.



HK93PMC

Na specjalne życzenie dostępny Camcarrier® do transportu HK93CW. Prosimy zatelefonować do działu obsługi Klientów Cambro po więcej informacji.

POKRYWKI VERSA CAMCOVERS®

Pokrywki Versa Camcover są elegancką i dogodną alternatywą dla pokrywek metalowych.

- Wytrzymałe na temperatury do 149°C.*
- Pokrywki nie nagrzewają się, ułatwiając obsługę.
- Lżejsze i cichsze od metalowych.
- Elegancki wygląd bez polerowania.
- Utrzymują ciepło dłużej niż metalowe.
- Można je wkładać do kuchni mikrofalowych.
- Dostępne w różnych rozmiarach okrągłe i kwadratowe.
- Wykonane z włókna szklanego.

Kolory: kość słoniowa (380), szary granit (191), stary pergamin (101).

*Bezpieczne użycie w kuchenke mikrofalowej.

Aby dobrać pokrywkę Versa do talerzy, patrz poradnik Camcover Cambro na naszej stronie internetowej. Można też przysłać talerze do działu obsługi klientów Cambro w celu dokonania pomiarów.



KOD	ŚREDNICA WEWNĘTRZNA	WYSOKOŚĆ ZEWNĘTRZNA	IL. W OP.
Kwadratowa			
85SFVS	20,91 cm	7 cm	12
978SFVS	25,4	7	12
Kwadratowa			
68VS	16,5	5,6	12
86VS	21	6,7	12
91VS	23,2	6,8	12
913VS	24,9	6,8	12
95VS	23,7	6,8	12
99VS	24,3	6,7	12
911VS	24,6	7	12
100VS	25,4	6,8	12
103VS	25,9	6,8	12
105VS	26,2	6,8	12
106VS	26,4	7,2	12
1010VS	27	6,8	12
1012VS	27,3	6,8	12
1014VS	27,6	6,8	12
116VS	28,9	8,1	12
120VS	30,5	7,3	12
124VS	31,1	7,3	12

POKRYWKI CAMCOVERS® Z CAMWEAR®

- Potrawy pozostają gorące i apetyczne bez odgrzewania.
- Idealne do wózków podgrzewanych
- Bezpieczne do 99°C.*
- Wykonane z trwałego poliwęglanu Camwear, brak wygięć i zadrapań.
- Lekkie, łatwe w obsłudze.
- Oszczędzają wysiłek, bo nie wymagają polerowania.

Colors: przezroczyste (135), bursztynowy (153), beżowy (133), srebro (486).

MDCPC9CW Colors: przezroczyste (135), bursztynowy (153), beżowy (133), srebro (486).

Aby wybrać pokrywkę właściwych rozmiarów, można się posłużyć poradnikiem rozmiarów Camcover na stronie www.cambro.com. Można też przysłać talerze do działu obsługi klientów Cambro w celu dokonania pomiarów.

*Nie używać w piecykach mikrofalowych.



PRODUKTY I KOLORY NA SKŁADZIE W MAGAZYNACH EUROPEJSKICH

900CW, 905CW, 9011CW, 1000CW, 1005CW, 1007CW, 1013CW, 1101CW, 1202CW: (152)

KOD	ŚREDNICA WEWNĘTRZNA	WYSOKOŚĆ ZEWNĘTRZNA	IL. W OP.
Pokrywki Camcovers z Camwear			
806CW	21,4 cm	6,8 cm	12
900CW	23,2	7	12
901CW	23,7	7,2	12
905CW	24,1	7,2	12
909CW	24,8	7	12
9011CW	25,4	7,3	12
9013CW	25,4	7	12
1000CW	25,9	6,8	12
1005CW	26,8	7,2	12
1007CW	27	7	12
1013CW	27,5	6,8	12
1101CW	27,9	6,8	12
1202CW	30,8	7	12
Niskoprofilowe pokrywki Camcover wykonane z Camwear			
MDCPC9CW New!	23,2	5	12

PERSONALIZACJA

Pucharki, naczynia barowe, dzbanki i inne przybory stołowe z indywidualnym znakiem lub wzorem graficznym można personalizować. Wyróżniające się naczynia do napojów przydają się do promocji.

Produktom do przechowywania żywności można także nadawać wyrazisty wygląd, aby zwiększyć rozpoznawalność dań w jadłospisie, zaznaczać poziom dodawanych składników podczas realizacji przepisów lub dodawać wielojęzyczne instrukcje dla zapewnienia jednakowej jakości potraw.



Tym znakiem graficznym oznaczone są produkty, które można personalizować.

NADRUKI NA NACZYNIACH STOŁOWYCH I POJEMNIKACH DO SPIŻARNI

Czas wytworzenia próbki:

7-10 dni roboczych od otrzymania i zatwierdzenia wzoru

Miejsce do zadrukowania: 6 mm do 10 cm, zależnie od wolnego miejsca na przedmiocie

Ilość w pełnych opakowaniach:

Nieuszkodzone kartony

OPŁATY ZA PERSONALIZACJĘ (NETTO)

OPŁATA ZA PRÓBKĘ: *** (Opłata za zamówioną próbkę, zaliczana na poczet pierwszego zakupu)

Opłata za płytę drukarską: *** (Opłata jednorazowa za zamówioną próbkę)

Opłata za ustawienie do druku: *** (Za każde zamówienie)

Koszt druku: *** za każdą stronę

JAK ZAMAWIAĆ PRÓBKĘ

1. Zamawianie próbki

Należy się skontaktować z miejscowym przedstawicielem Cambro i złożyć zamówienie na próbkę.

2. Wzór

Należy nadesłać gotowy do wykorzystania wzór w formacie cyfrowym. Wypełnione zamówienie trzeba złożyć **PRZED** wystaniem wzoru. Jeżeli wzór jest niekompletny, dostępne są usługi graficzne za *** za godzinę.

3. Nadesłanie wzoru

Wzór należy przysłać pocztą elektroniczną do przedstawiciela Cambro lub bezpośrednio do Cambro na adres letsgetpersonal@cambro.com. Umieścić nazwę znaku graficznego w tytule i podać swoje dane kontaktowe.

Rozmiary pliku: wielkość reprodukcji 100%, rozdzielczość 300dpi.

Typ pliku: Adobe® Illustrator®, Photoshop®.

Format pliku: jpeg, tiff, eps.

Można też wysłać oryginalny projekt pocztą na adres:

CEL - Attn: C.E.L. Customer Service.

Kelterstrasse 51

72669 Unterensingen, Germany.

4. Pytania w sprawie wzorów?

Tel: (49)7022-90-100-0;

Tel. w Irlandii: 1800 509 046;

Tel. w Irlandii Płn. i w W. Brytanii:

0800 587 0057 lub

faks: (49)7022-90-100-19.

5. Zatwierdzenie próbki

Przed przystąpieniem do wykonania zamówienia należy przysłać podpisane zatwierdzenie próbki faksem do działu obsługi klienta Cambro. Formularz jest załączony do każdej próbki.

***skontaktuj się z przedstawicielem Cambro do wyceny.



MOŻNA WYBRAĆ DOWOLNY Z NASTĘPUJĄCYCH KOLORÓW STANDARDOWYCH:

Ze względu na warunki drukowania katalogu pokazane kolory mogą być niedokładne.



czerwony



żółty



jasnoniebieski



ciemnoniebieski



zielony



pomarańczowy



fioletowy



czarny



biały



szary



złoty



srebrny

DZBANKI Z CAMVIEW®

- Wykonane z trwałego materiału CamView®.
- Lekkie do łatwego przenoszenia.
- Specjalna krawędź zapobiega wylewaniu się lodu, a dziobek redukuje rozlewanie.
- Żebrowana podstawa umożliwia całkowite sanitarne wysychanie.

Kolor: przezroczysty (135) P600CW również dostępne w kolorze bursztynowym (153).

Pojemności obliczone do krawędzi.

Dostępna personalizacja. Patrz rozdział na temat dekoracji w sprawie zamawiania i cen.

PC34CW Tylko dzban, który można ustawiać jeden na drugim są chronione następującymi patentami amerykańskimi: D 682,002 S.



PRODUKTY I KOLORY NA SKŁADZIE W MAGAZYNACH EUROPEJSKICH

P320CW, P34CW, P34LCW, P480CW, P600CW, P60CW, PL60CW, PE600CW, P64CW, PC64CW: (135)

P320CW, P480CW and P600CW

Powszechnie przyjęte. Szeroka podstawa zapewnia stabilność i zapobiega przewracaniu się.



P320CW

POJEMNOŚĆ: 0,95 L

WYSOKOŚĆ Z DZIÓBKIEM: 17 cm

ŚREDNICA Z UCHWYTEM: 14,5 cm

Ilość w opakowaniu: 6



P480CW

POJEMNOŚĆ: 1,4 L

WYSOKOŚĆ Z DZIÓBKIEM: 20 cm

ŚREDNICA Z UCHWYTEM: 16 cm

Ilość w opakowaniu: 6



P600CW

POJEMNOŚĆ: 1,8 L

WYSOKOŚĆ Z DZIÓBKIEM: 20,5 cm

ŚREDNICA Z UCHWYTEM: 17 cm

Ilość w opakowaniu: 6



P60CW

POJEMNOŚĆ: 1,8 L

WYSOKOŚĆ Z DZIÓBKIEM: 23 cm

ŚREDNICA Z UCHWYTEM: 18,5 cm

Ilość w opakowaniu: 6



PL60CW

POJEMNOŚĆ: 1,8 L

WYSOKOŚĆ Z DZIÓBKIEM: 20 cm

ŚREDNICA Z UCHWYTEM: 17 cm

Ilość w opakowaniu: 6

PE600CW

Ekonomiczna i lekka konstrukcja. Można wylewać sam płyn z przodu lub płyn z lodem z boków.



PE600CW

POJEMNOŚĆ: 1,8 L

WYSOKOŚĆ Z DZIÓBKIEM: 20 cm

ŚREDNICA Z UCHWYTEM: 18,7 cm

Ilość w opakowaniu: 6

P64CW

Zwężający się kształt, dziobek zapobiega kapaniu.



P64CW

POJEMNOŚĆ: 1,9 L

WYSOKOŚĆ Z DZIÓBKIEM: 23,5 cm

ŚREDNICA Z UCHWYTEM: 18,5 cm

Ilość w opakowaniu: 6

PC64CW

Pokrywka ma trzy pozycje do odcedzania lodu, swobodnego nalewania i ochrony zawartości.



PC64CW

POJEMNOŚĆ: 1,9 L

WYSOKOŚĆ Z DZIÓBKIEM: 24,8 cm z pokrywką

ŚREDNICA Z UCHWYTEM: 18,5 cm

Ilość w opakowaniu: 6

PC34CW

Dzbanki można ustawiać warstwowo, pokrywka o matowym wykończeniu, które pozwala ukryć zadrapania.



PC34CW

POJEMNOŚĆ: 1 L

WYSOKOŚĆ Z DZIÓBKIEM: 19,05 cm z pokrywką

ŚREDNICA Z UCHWYTEM: 17 cm

Ilość w opakowaniu: 6

P34CW

Tylko dzban, który można ustawiać jeden na drugim.

P34LCW

Tylko pokrywka dzbana, który można ustawiać jeden na drugim.



P34CW / P34LCW

POJEMNOŚĆ: 1 L / —

WYSOKOŚĆ Z DZIÓBKIEM: 16,8 cm / 5,11 cm

ŚREDNICA Z UCHWYTEM: 17 cm / 11,4 cm

Ilość w opakowaniu: 6



PL60CW

Dzbanek Laguna® z odkuwaną fakturą ukrywającą zadrapania. Można wylewać sam płyn z przodu lub płyn z lodem z boków. Dostępne pasujące szklanki.

NACZYNIA BAROWE, KIELISZKI I SZKLANE NACZYNIA DESEROWE Z CAMWEAR® ALISO®

Naczynia barowe Aliso doskonale imitują wygląd, ciężar i przejrzystość szkła dzięki zastosowaniu trwałego poliwęglanu Camwear. Ich stylowy, elegancki wygląd sprawia, że kieliszki Aliso są doskonałe do swobodnych posiłków, w plenerze lub przy basenie.

- Naczynia barowe mają duże, ciężkie podstawy zapewniające stabilność.
- Podstawy szybko odprowadzają wodę i wysychają.
- Naczynia barowe można schładzać i zamrażać bez obawy o szok termiczny.

Kolor: przezroczysty (135).

Pojemności obliczone do krawędzi.

Dostępna personalizacja Patrz rozdział na temat dekoracji w sprawie zamawiania i cen.



KOD	BWM10CW	BWW10CW	BWP14CW	BWB16CW	GB850CW	GB1200CW	DG3CW*
OPIS	Martini	Wino	Pilsner	Kufel	Kubki	Kubki	Naczynia Deserowe
ŚR. MAKSYMALNA	12,2 cm	7,5 cm	8,3 cm	12,1 cm	7 cm	7 cm	5,8 cm
WYS. MAKS.	17,5 cm	17,1 cm	24,3 cm	15,9 cm	15,9 cm	19,4 cm	7,7 cm
CAMRACK® PEŁNOWYMIAROWY	95638	255638	255958	165638	365534	365738	495318
POJEMNOŚĆ DO KRAWĘDZI	310,5 mL	310,5 mL	458,4 mL	473 mL	266 mL	378 mL	100 mL
IL. W OP.	12	24	24	12	24	24	72

*Można zamawiać jedynie w skrzynkach. Nie sprzedaje się na sztuki z otwartych kartonów.

SZKLANKI CAMBRO® I JEDNORAZOWE POKRYWKI CAMLIDS®



- Jednorazowe pokrywki dobrze pasują do szklanek Cambro, co pozwala uniknąć rozlewania płynów.
- Na pokrywkach nadrukowane są kody szklanek dla łatwego dopasowania.
- W pokrywce jest nacięcie na słomkę.
- Szklanki wielokrotnego użytku pozwalają oszczędzić czas poświęcony na wymianę szkła lub jednorazowych kubków dla dzieci, zmniejszając ilość odpadów.
- Szklanki wielokrotnego użytku można spersonalizować za pomocą logo lub niepowtarzalnych wzorów, aby zwiększyć rozpoznawalność marki.

Jednorazowe CamLid, kolor: Przejroczysty (190).

Jednorazowe pokrywki sprzedawane są tylko w pełnych opakowaniach. Nieuszkodzone kartony.

*Za wyjątkiem rozcięcia na słomki.

CAMWEAR®
Trwały materiał



SZKLANKI	POKRYWA
950CW	CLNT10
1600CW	CL900P

COLORWARE
Tanie szklanki



SZKLANKI	POKRYWA
500P/500P2	CLJ6
800P	CL800P
900P/900P2	CL900P
950P/950P2	CL950P

DEL MAR®
Wygląd spękanego szkła



SZKLANKI	POKRYWA
D14	CLST9

LIDO®
Diamond Point Projektowanie



SZKLANKI	POKRYWA
LDT5	CLJ6
LDT6	CLST6
LDT9	CL900P
LDT10	CLNT10
LDT12	CLNT12
LDT16	CLST9
LDT22	CLSM8B5*

HUNTINGTON®
Elegancki wzór, Trwały materiał



SZKLANKI	POKRYWA
HT8CW	CLNT8
HT120CW	CLNT12
HT16CW	CLAM8B5*
HT22CW	CLSM8B5*

LAGUNA®
Młotkowana faktura



SZKLANKI	POKRYWA
LT6	CLLT6
LT8	CLLT8
LT10	CLLT10
LT12	CLLT12
LT16	CLAM8B5*

NEWPORT
Żłobkowy wzór



SZKLANKI	POKRYWA
NT5	CLNT5
NT8	CLNT8
NT9	CLNT9
NT10	CLNT10
NT12	CLNT12
NT20	CLSM8B5*

SZKLANKI SAN LIDO®

- Idealne do podawania w trakcie szybkiego, nieformalnego posiłku lub imprezy na zewnątrz. Wyglądem przypomina prawdziwe szkło, jednak nie grozi stłuczeniem.
- Łatwy do czyszczenia wewnętrzny pierścień ułatwiający ustawianie warstwowe zapewnia stabilne i wydajne przechowywanie.
- Dobrze dopasowane jednorazowe pokrywki Camlids® zapobiegają wylewaniu się płynu.
- Wykonane z przeciwdrańczego plastiku SAN, który nie odpryskuje i nie tłucze się, tym samym minimalizuje koszty wymiany.

Kolor: przezroczysty (152).

Pojemność do górnej linii napełnienia.

Lido Tumblers are covered by U.S. Patent D720,963 S.



*Szklanki o pojemności 177 i 266 mL posiadają delikatne podziałki specjalnie do zastosowania w placówkach opieki zdrowotnej.



KOD	LDT5	LDT6	LDT9	LDT10	LDT12	LDT16	LDT22
PASUJE DO POKRYWEK	CLJ6	CLST6	CL900P	CLNT10	CLNT12	CLST9	CLSM8B5**
ŚR. MAKSYMALNA	5,9 cm	6,8 cm	8,1 cm	7,3 cm	7,6 cm	8,4 cm	8,9 cm
WYS. MAKS.	9,4 cm	9,4 cm	9,4 cm	11,4 cm	12,5 cm	13,5 cm	16,8 cm
CAMRACK® PEŁNOWYMIAROWY	49S318	36S318	25S318	36S418	30S434	25S534	20S638
POJEMNOŚĆ DO KRAWĘDZI	150 mL	177 mL*	266 mL*	300 mL	355 mL	480 mL	650 mL

Ilość w opakowaniu: 36 **Za wyjątkiem rozcięcia na słomki.

SZKLANKI Z CAMWEAR® HUNTINGTON® I SAN NEWPORT SZKLANKI HUNTINGTON

Szklanki Huntington

- Wyglądają i są w dotyku jak ze szkła, ale są znacznie tańsze.
- Wykonane z trwałego poliwęglanu Camwear.
- Lekkie.
- Wsporniki zapobiegają sklejeniu się w stertach.
- Trójstronny spływ u spodu ułatwia zmywanie i suszenie.

Kolory: błękitne (196), przezroczyste (135).

Pojemności obliczone do krawędzi.

Dostępna personalizacja. Patrz rozdział na temat dekoracji w sprawie zamawiania.

Wytrzymuje temperatury od -40° to 99°C.



PRODUKTY I KOLORY NA SKŁADZIE W MAGAZYNACH EUROPEJSKICH

HT5CW, HT8CW, HT120CW, HT10CW, HT12CW: (135)



KOD	HT5CW	HT8CW	HT10CW	HT120CW	HT12CW	HT14CW	HT16CW	HT22CW
ŚR. MAKSYMALNA	6 cm	6,8 cm	7,1 cm	7,6 cm	8,6 cm	8,3 cm	8,4 cm	8,9 cm
WYS. MAKS.	9 cm	11,3 cm	12,2 cm	12,8 cm	9,5 cm	12,4 cm	14 cm	17 cm
CAMRACK® PEŁNOWYMIAROWY	49S318	36S418	36S434	25S434	25S418	25S434	25S534	25S638
POJEMNOŚĆ DO KRAWĘDZI	148 mL	237 mL	296 mL	355 mL	355 mL	414 mL	473 mL	652 mL
IL. W OP.	36	36	36	36	36	36	36	36

Szklanki Newport

- Żłobkowany wzór nadaje plastikowym szklankom elegancki wygląd szkła, lecz są one bezpieczne i tanie.
- Plastik SAN jest odporny na uderzenia, nie odpryskuje i nie tłucze się.
- Wsporniki zapobiegają sklejeniu się.
- Krawędź Sani-Rim stwarza sanitarną powierzchnię do picia.

Kolory: przezroczyste (152), bursztynowy (153), szaroniebieski (401).

Pojemności obliczone do krawędzi.

Dostępna personalizacja. Patrz rozdział na temat dekoracji w sprawie zamawiania.

Wytrzymuje temperatury od -20° to 85°C.



PRODUKTY I KOLORY NA SKŁADZIE W MAGAZYNACH EUROPEJSKICH

NT5, NT8, NT9, NT10, NT12: (152)



KOD	NT5	NT8	NT9	NT10	NT12	NT14	NT16	NT20
ŚR. MAKSYMALNA	6,4 cm	6,8 cm	8,3 cm	7,1 cm	7,6 cm	7,9 cm	8,3 cm	8,7 cm
WYS. MAKS.	9,4 cm	10,2 cm	8,4 cm	11,6 cm	13 cm	12,7 cm	14,6 cm	16,5 cm
CAMRACK PEŁNOWYMIAROWY	36S318	36S418	25S318	36S434	25S434	25S434	25S534	25S638
POJEMNOŚĆ DO KRAWĘDZI	189 mL	228 mL	275 mL	300 mL	373 mL	414 mL	485 mL	650 mL
IL. W OP.	36	36	36	36	36	36	36	36

SZKLANKI SAN LAGUNA® I DEL MAR®

Szklanki Laguna

- Młotkowa faktura ukrywa plamy wodne i zadrapania.
- Wykonane z odpornego na uderzenia materiału SAN.
- Lekkie i łatwe do przenoszenia.

Kolory: przezroczyste (152), zieleń hiszpańska (427).

Pojemności obliczone do krawędzi.

Dostępna personalizacja. Patrz rozdział na temat dekoracji w sprawie zamawiania.

Wytrzymuje temperatury od -20° to 85°C.



PRODUKTY I KOLORY NA SKŁADZIE W MAGAZYNACH EUROPEJSKICH

LT8, LT10, LT12, LT22: (152)



KOD	LT6	LT8	LT10	LT12	LT14	LT16	LT22
ŚR. MAKSYMALNA	6,3 cm	6,9 cm	7,4 cm	7,9 cm	8,3 cm	8,4 cm	9,3 cm
WYS. MAKS.	10,7 cm	10,9 cm	12,1 cm	12,7 cm	13,1 cm	14 cm	15,4 cm
CAMRACK® PEŁNOWYMIAROWY	36S418	36S418	30S434	25S434	25S434	25S534	16S534
POJEMNOŚĆ DO KRAWĘDZI	177,4 mL	236,6 mL	295,7 mL	354,9 mL	414 mL	473,2 mL	650,6 mL
IL. W OP.	36	36	36	36	36	36	36

Szklanki Del Mar

- Wyglądają jak spękane szkło, ale są lekkie jak plastik.
- Gruba solidna podstawa i zaokrąglona krawędź zwiększają stabilność.
- Wykonane z odpornego na uderzenia plastiku SAN.

Kolory: przezroczysty (152), rubinowy (156), szafirowy (608), jasny bursztynowy (609).

Pojemności obliczone do krawędzi.

Dostępna personalizacja. Patrz rozdział na temat dekoracji w sprawie zamawiania.

Szklanki Del Mar są chronione patentem amerykańskim D 478,778 S.

Wytrzymuje temperatury od -20° to 85°C.



KOD	D8	D12	D14	D16	D24
ŚR. MAKSYMALNA	6,7 cm	7,5 cm	8,3 cm	7,8 cm	8,7 cm
WYS. MAKS.	10,6 cm	12 cm	8,3 cm	15,1 cm	16,8 cm
CAMRACK PEŁNOWYMIAROWY	36S418	25S434	25S318	25S534	25S638
POJEMNOŚĆ DO KRAWĘDZI	237 mL	355 mL	414 mL	473 mL	710 mL
IL. W OP.	36	36	36	36	36

SZKLANKI KOLOROWE SAN I SZKLANKI DO COCA-COLI®

- Klasyczna tania szklanka idealna do niekrepujących posiłków.
- Faktura zewnętrzna odporna na zadrapania.
- Wykonane z odpornego na uderzenia materiału SAN.
- Wewnętrzne wsporniki do stertowania ułatwiają przechowywanie.
- Krawędź Sani-Lip stwarza sanitarną powierzchnię do picia.

Kolory: szaroniebieski (401), przezroczysty (152), bursztynowy (153), rubinowy (156).

Pojemności obliczone do krawędzi

Dostępna personalizacja Patrz rozdział na temat dekoracji w sprawie zamawiania.

Wytrzymuje temperatury od -20° to 85°C.



PRODUKTY I KOLORY NA SKŁADZIE W MAGAZYNACH EUROPEJSKICH

1200P: (152)



KOD (72 OPAKOWANIE)	500P	800P	900P	950P	1200P	1600P	2000P	—
KOD (24 OPAKOWANIE)	500P2	800P2	900P2	950P2	1200P2	1600P2	2000P2	3200P2
ŚR. MAKSYMALNA	5,7 cm	6,7 cm	8,1 cm	7 cm	7,5 cm	8 cm	8,6 cm	10 cm
WYS. MAKS.	9,2 cm	10,2 cm	8,25 cm	11,1 cm	13,2 cm	14,6 cm	16,5 cm	18,4 cm
CAMRACK® PEŁNOWYMIAROWY	49S318	36S418	25S318	36S418	25S434	25S534	25S638	16S738
POJEMNOŚĆ DO KRAWĘDZI	154 mL	231 mL	287 mL	290 mL	373 mL	485 mL	650 mL	976 mL
KOD P - KOSZ	72	72	72	72	72	72	72	—
KOD P2 - KOSZ	24	24	24	24	24	24	24	24

Szklanki do Coca-Coli

- Kolorowe szklanki z białym znakiem markowym Coca Coli.
- Dostępne tylko dla konsumentów Coca Coli w punktach żywienia przy fontannach.

Kolor: przezroczysty (152).

Znak graficzny Coca-Coli drukowany tylko w kolorze białym.

Te markowe naczynia nie podlegają odsprzedaży detalicznej i są dostępne tylko dla odbiorców Coca-Coli do saturatorów w punktach żywienia.

Wytrzymuje temperatury od -20° to 85°C.



KOD	20CC	32CC
ŚR. MAKSYMALNA	8,6 cm	10 cm
WYS. MAKS.	16,5 cm	18,4 cm
CAMRACK® PEŁNOWYMIAROWY	25S638	16S738
POJEMNOŚĆ DO KRAWĘDZI	650 mL	976 mL
IL. W OP.	72	24

SZKLANKI CAMWEAR® I KARAFKI CAMVIEW® CAMLITERS®

Szklanki z Camwear

- Wygląd i wrażenie szkła w dotyku, ale wykonane z trwałego materiału Camwear.
- Szorstka powierzchnia zewnętrzna jest odporna na zadrapania.
- Gładkie wnętrze ułatwia zmywanie.
- Krawędź Sani-Rim do sanitarnego picia.

Kolor: przezroczysty (152).

Pojemności obliczone do krawędzi.

Dostępna personalizacja Patrz rozdział na temat dekoracji w sprawie zamawiania.

Wytrzymuje temperatury od -40° to 99°C.



PRODUKTY I KOLORY NA SKŁADZIE W
MAGAZYNACH EUROPEJSKICH

500CW, 800CW: (152)



KOD	500CW	800CW	850CW	950CW	1200CW	1600CW
ŚR. MAKSYMALNA	5,7 cm	6,7 cm	8,6 cm	7 cm	7,5 cm	7,9 cm
WYS. MAKS.	9,2 cm	10,2 cm	9,7 cm	11,1 cm	13,2 cm	14,6 cm
CAMRACK® PEŁNOWYMIAROWY	49S318	36S418	25S418	36S418	36S434	25S534
POJEMNOŚĆ DO KRAWĘDZI	160 mL	237 mL	269 mL (grubościenne)	284 mL	384 mL	503 mL
IL. W OP.	48	48	48	48	48	48

Dekantery napojów CamView Camliter

- Idealne do podawania soków lub win na bufetach lub stolikach do przystawek.
- Odporne na zalanie, szczelnie zatrzaskiwane płaskie pokrywki do ochrony zawartości przed skażeniem wzajemnym.
- Pokrywka z dziobkiem do ochrony zawartości, jednocześnie umożliwiającą swobodne nalewanie.
- Lekkie, odporne na wgniecenia i zarysowania.
- Wykonane z materiału przeciwudarowego.
- Na liście NSF - Camliter z płaską pokrywką.

Kolor: przezroczysty (135).

Kolor pokrywki: biały (148).

Dostępna personalizacja Patrz rozdział na temat dekoracji w sprawie zamawiania.

Wytrzymuje temperatury od -40° to 71°C.

Pokrywy nie są wykazane w NSF.



KOD	POJEMNOŚĆ	WYSOKOŚĆ
-----	-----------	----------

Karafki Camliter w komplecie z pokrywkami: (WW1000L, WW250L)

WW1500	1,5 L	25,4 cm
WW1000	1	24,8
WW500	0,5	20
WW250	0,25	15,9

Pokrywki

WW1000LS (pokrywki z dziobkiem do 1,5 L, 1 L i 0,5 L)

WW1000L (pokrywki do 1,5, 1 L i 0,5 L)

WW250L (pokrywki do 0,25 L)

Ilość w opakowaniu: 12 Pokrywki z dziobkiem należy zamawiać oddzielnie.



PRODUKTY I KOLORY NA SKŁADZIE W
MAGAZYNACH EUROPEJSKICH

WW1000, WW500, WW250: (135)

WW1000L, WW1000LS: (148)

DOZOWNIK DO NAPOJÓW, WIADERKO Z RĄCZKĄ I MISKI SPIRALNE SWIRL BOWLS®

Dozownik do napojów 21 L

- Doskonały do mieszania i podawania napojów z koncentratów.
- Na dozowniku nadrukowane są standartowe (amerykańskie) i metryczne podziałki.
- Odporny na uderzenia polietylen wytrzymałe temperatury od -40° do 70°C.

KOD	POJEMNOŚĆ
DSPR6	21 L

Ilość w opakowaniu: 1

Kolor: biały (148).

Dostępna personalizacja. Patrz rozdział na temat dekoracji w sprawie zamawiania.



DSPR6
Pojemność: 21 L

Wiadra z kabłąkami z polistyrenu

- Duże uniwersalne wiadro 20,8 L idealne do mieszania, przechowywania i transportu.
- Trwały polietylen wytrzymałe temperatury od -40° do 70°C i jest odporny na plamy.
- Szczelna pokrywka zaciskowa sprzedawana oddzielnie.

KOD	IL. W OP.
PWB22	6
RFSC12 (pokrywka)	6

Kolor: biały (148).



Wszystkie podziałki przybliżone.

Misy spiralne

- Idealne do gorących lub zimnych dodatków do potraw, deserów, sosów, owoców.
- Można je umieszczać na talerzu lub układać w sterty na bufecie.
- Dostępne w wykonaniu z trwałego materiału Camwear® lub odpornego na pęknięcia SAN.

Kolory:

SRB5CW i SRB13CW dostępne w kolorach: przezroczysty (135), czarny (110), biały (148).
SRB5 i SRB13 dostępne w kolorach: przezroczysty (152), czarny (110), biały (148).

Wykonano z materiału PET.



CLSRB5 Jednorazowa pokrywka niezatwierdzona przez organizację NSF.



PRODUKTY I KOLORY NA SKŁADZIE W MAGAZYNACH EUROPEJSKICH

SRB5CW: (135)



Dostępne pokrywki jednorazowe



SRB13CW

SRB5CW

KOD	POJEMNOŚĆ	IL. W OP.
Camwear®		
SRB5CW	148 mL	24
SRB13CW	384	24
SAN		
SRB5	148	24
SRB13	384	24
Jednorazowa Pokrywka		
CLSRB5	—	1,000

Kolor jednorazowej pokrywki: przezroczysty (152).

WIADERKA NA LÓD, MISKI DO PONCZU I WAZONIKI Z CAMWEAR®

Wiaderka na lód

- Do schładzania i demonstrowania wina i szampana.
- Twardy poliwęglan nie odpryskuje i nie pęka oraz jest łatwy do zmywania.

Kolor: przezroczysty (135).

Dostępna personalizacja. Patrz rozdział na temat dekoracji w sprawie zamawiania.



WC100CW

KOD	WYMIARY GŁ. x WYS.
Wiaderko	
WC100CW	20,3 x 23,2 cm
WC100CWNH (bez uchwytów)	20,3 x 22,9

Ilość w opakowaniu: 1

Miski do ponczu na szerokiej podstawie, granulowane

- Doskonałe na przyjęcia, śluby i recepcje.
- Wykonane z trwałego poliwęglanu Camwear.
- Atrakcyjna mozaikowa powierzchnia zewnętrzna jest odporna na zadrapania, a gładka powierzchnia wewnętrzna jest łatwa do zmywania.

Kolor: kamyki (176).

Pojemności obliczone do krawędzi.

Personalizacji nie wykonuje się.



KOD	ŚREDNICA WEWNĘTRZNA	POJEMNOŚĆ OK.	IL. W OP.
PPB15	38,1 cm	10,6 L	1
PPB18	45,7	19,1	1
PPB23	58,4	37,8	1

Wazonik

- Idealny do jadalni, stołówek, dla pacjentów lub na tace do podawania posiłków w pokojach.
- Wykonane z trwałego poliwęglanu Camwear.
- Można do nich wkładać świeże lub sztuczne kwiaty.

Kolory: czarny (110), przezroczysty (135), biały (148).



KOD	OPIS	IL. W OP.
BV6CW	Wazonik 15,24 cm	12



czarny (110)



biały (148)



przezroczysty (135)



PREZENTACJA POTRAW

Pojemniki i Półmiski Delikatesowe

Miski i tace Wystawowe Showfest

Miski z Camwear®

Miski w Kształcie Dzwonu, Tanie, z
Włókna Szklanego

Pokrywki i tace Wystawowe z Camwear

Pojemniki i Chochle

Łyżki do Nabierania, Szczypce i Żaroodporne
Przybory Camtensils® z Camwear

Szczypce Lugano®

Solniczki, Pojemniki z Sitkiem i
Słoiki do Przypraw z Camwear



POJEMNIKI I PÓLMISKI DELIKATESOWE

- Do przygotowywania, przechowywania i podawania potraw we współczesnym stylu za przystępną cenę.
- Duże naczynia i półmiski wykonane z materiału SAN, odporne na uderzenia, plamy i wyszczerbienia.
- Idealne do delikatesów w supermarketach, stoisk z kanapkami, bufetów i podczas przyjęć obsługiwanych przez catering.
- Pokrywki z uchwytem wykonane z krystalicznego Camwear.

Kolory pojemników i półmisek:
bursztynowy (152), czarny (110), biały (148), czerwony (404).

Kolor pokrywki pojemnika:
przezroczysty (135).

Pojemniki delikatesowe są chronione następującymi patentami amerykańskimi: D 504,283 S, D 503,871 S i D 494,419 S. Pokrywka muszeli jest chroniona następującymi patentami amerykańskimi: D 509,705 S.

DCC5, DCC10 są komponentami z atestem NSF.



PRODUKTY I KOLORY NA SKŁADZIE W MAGAZYNACH EUROPEJSKICH

DCS, DC10: (110), (148)
DCC5, DCC10: (135)



Przygotowanie, ustawienie, przechowywanie i podawanie – wszystko w jednym pojemniku.



Ustawianie w sterty oszczędza przestrzeń magazynową.



Przezroczysta pokrywka z uchwytem zapobiega wzajemnemu zanieczyszczeniu i utrzymuje świeżość potraw.



Pokrywka może posłużyć jako podstawka podwyższająca na stole bufetowym lub w witrynie delikatesów.



Pokrywka może służyć jako drugie dno do prezentacji i dla zmniejszenia odpadów.

Duże naczynia i półmiski



KOD	DCS	DC10	DP15
OPIS	pojemniki	pojemniki	półmiski
WYMIARY S x D x W	17,5 x 26 x 8 cm	26,5 x 33,5 x 8 cm	40 x 30,5 x 5,5 cm
POJEMNOŚĆ OK.	2 L	4,6 L	3,2 L

Ilość w opakowaniu: 6

Pokrywki



KOD	DCC5 pasują do pokrywek DCS	DCC10 pasują do pokrywek DC10
WYMIARY S x D x W	15 x 23,8 x 3,5 cm	24 x 31 x 3,5 cm
POJEMNOŚĆ OK.	0,85 L	1,9 L

Ilość w opakowaniu: 6



MISKI I TACE WYSTAWOWE SHOWFEST®

- Do prezentowania zimnych przekąsek, do bufetów i barów warzywnych.
- Wykonane z materiału SAN odpornego na uderzenia, plamy, stłuczki i odpryski.
- Różne kształty i wielkości pozwalają najlepiej wykorzystać przestrzeń wystawową.

Kolory: czarny (110).

Personalizacji nie wykonuje się.



PRODUKTY I KOLORY NA SKŁADZIE W
MAGAZYNACH EUROPEJSKICH

SFG1012, SFG1015, SFG820, SFG1220, SFT1010,
SFT1212: (110)



Muszle owalne



KOD	SFV1015
WYMIARY S x D x W	25,4 x 38 x 5 cm
POJEMNOŚĆ OK.	2,8 L

Ilość w opakowaniu: 6

Muszle prostokątne



KOD	SFR1012
WYMIARY S x D x W	25,4 x 31,8 x 7,6 cm
POJEMNOŚĆ OK.	4,3 L

Ilość w opakowaniu: 6

Ośmiokąty



KOD	SFG1012	SFG1015	SFG820	SFG1220
WYMIARY S x D x W	25,4 x 30,5 x 5 cm	25,4 x 38 x 5 cm	20,3 x 50,8 x 5 cm	30,5 x 50,8 x 5 cm
POJEMNOŚĆ OK.	2,8 L	3,3 L	3,7 L	5,8 L

Ilość w opakowaniu: 6

Trójkąty



KOD	SFT1010	SFT1212	SFT1515
WYMIARY S x D x W	25,4 x 30,5 x 6,4 cm	30,5 x 38 x 6,4 cm	38 x 50,8 x 6,4 cm
POJEMNOŚĆ OK.	1,9 L	2,8 L	4,2 L

Ilość w opakowaniu: 6

MISKI Z CAMWEAR®

Okrągłe misy mozaikowe

- Chropowate na zewnątrz dla elegancji wyglądu, gładkie wewnątrz dla łatwego zmywania.
- Wykonane z praktycznie nie tłukącego się Camwear na wiele lat niezawodnego użytkowania.
- Idealne do owoców, przekąsek i deserów.

Kolor: kamyki (176).

Pojemności obliczone do krawędzi.



PRODUKTY I KOLORY NA SKŁADZIE W
MAGAZYNACH EUROPEJSKICH

PSB10, PSB12: (176)



Miski żebrowane

- Stylowy Nowoczesny wygląd do efektownej prezentacji.
- Wykonane z praktycznie nie tłukącego się Camwear nie tłuą się jak szkło.
- Miski są trwałe i lekkie. Nie odpryskują i nie pękają jak akrylik.
- Odporne na plamy, kwasy i zapachy

Kolory: przezroczysty (135), czarny (110), biały (148).*

*Prostokątne miski żebrowane nie są dostępne w kolorze białym (148).

Pojemności obliczone do krawędzi.



Okrągłe misy mozaikowe



KOD	PSB6	PSB8	PSB10	PSB12
ŚREDNICA WEWNĘTRZNA	15,2 cm	20,3 cm	25,4 cm	30,5 cm
POJEMNOŚĆ OK.	556 mL	1,5 L	3 L	5,5 L
IL. W OP.	12	12	12	12

Okrągłe misy mozaikowe



KOD	PSB15	PSB18	PSB23
ŚREDNICA WEWNĘTRZNA	38,1 cm	45,7 cm	58,4 cm
POJEMNOŚĆ OK.	10,6 L	19,1 L	37,8 L
IL. W OP.	4	4	4

Kolor: kamyki (176).

PRODUKTY I KOLORY NA SKŁADZIE W MAGAZYNACH EUROPEJSKICH

PSB15, PSB18: (176)

Prostokątne miski żebrowane



KOD	RSB912CW	RSB1014CW	RSB1419CW
ŚREDNICA WEWNĘTRZNA	22,9 x 30,8 cm	27,3 x 37 cm	36,2 x 49,2 cm
POJEMNOŚĆ OK.	2,7 L	4,7 L	11,3 L
IL. W OP.	12	4	4

Prostokątne miski żebrowane nie są dostępne w kolorze białym (148).

Okrągłe miski żebrowane



KOD	RSB6CW	RSB8CW	RSB10CW	RSB12CW
ŚREDNICA WEWNĘTRZNA	15,2 cm	20,3 cm	25,4 cm	30,5 cm
POJEMNOŚĆ OK.	564 mL	1,6 L	3 L	5,5 L
IL. W OP.	12	12	12	12



KOD	RSB15CW	RSB18CW	RSB23CW
ŚREDNICA WEWNĘTRZNA	38,1 cm	45,7 cm	58,1 cm
POJEMNOŚĆ OK.	10,6 L	19,1 L	37,8 L
IL. W OP.	4	4	4

MISKI W KSZTAŁCIE DZWONU, TANIE, Z WŁÓKNA SZKLANEGO

Misy mozaikowe z Camwear® w kształcie dzwonu

- Doskonałe do prezentowania owoców i sałat.
- Wszechstronna alternatywa dla tradycyjnych okrągłych mis mozaikowych Cambro®.
- Wykonane z praktycznie nie tłukącego Camwear.

Kolor: kamyki (176).

Personalizacji nie wykonuje się.

Pojemności obliczone do krawędzi.



KOD	BSB10	BSB12	BSB18
ŚREDNICA WEWNĘTRZNA	25 cm	30,5 cm	45,7 cm
POJEMNOŚĆ OK.	2 L	3,8 L	11,8 L
IL. W OP.	12	4	4

Tanie miski na sałaty

- Ekonomiczne, do podawania owoców, sałat, przekąsek i deserów.
- Z odpornego na uderzenia zatwierzonego przez FDA materiału, odporne również na plamy, kwasy i zapachy.

Kolory: brzoza (174), czarny (110).

Personalizacji nie wykonuje się.

Pojemności obliczone do krawędzi.



KOD	SB55	SB60	SB80
ŚREDNICA WEWNĘTRZNA	14,5 cm	15,2 cm	20,3 cm
POJEMNOŚĆ OK.	325 mL	375 mL	925 mL

Ilość w opakowaniu: 72



Misy z włókna szklanego

- ciepły wygląd słojuwanego drewna z trwałością włókna szklanego.
- Kolory nie płowieją nawet po wielu latach użytkowania i zmywania.

Kolor: ciemna plecionka koszykowa (301).

Personalizacji nie wykonuje się.

Próbka tego koloru i wzoru jest dostępna w sekcji Camtray®.

Pojemności obliczone do krawędzi.



KOD	6F	8F
ŚREDNICA WEWNĘTRZNA	15,6 cm	20,3 cm
POJEMNOŚĆ OK.	425 mL	925 mL

Ilość w opakowaniu: 12



POKRYWKI I TACE WYSTAWOWE Z CAMWEAR®

- Pokrywy wystawowe zapewniają świeżość ciastek, pieczywa i deserów.
- Wykonane z praktycznie nie tłukącego się Camwear, o eleganckim wyglądzie szkła.
- Otwory z boku i z tyłu umożliwiają szybki i łatwy dostęp do zawartości bez zdejmowania pokrywy.‡

PRODUKTY I KOLORY NA SKŁADZIE W MAGAZYNACH EUROPEJSKICH

DT1220CW: (110)
RD1200CW, DD1220ECW, DD1220BECW, DD1220SCW,
RD1220CW, RD1220CWH: (135)

Pokrywy wystawowe

Kolor: przezroczysty (135).

Dostępna personalizacja Patrz rozdział na temat dekoracji w sprawie zamawiania.

*Wymiary podane z uwzględnieniem uchwytów. Wysokość uchwytu wynosi 2,06 cm.

Tace wystawowe

Kolory: łososiowy (149), żółty (145), niebieski (142), zielony (140), biały (148), czarny (110).

Kolory zatwierdzone przez NSF do kontaktu z żywnością: biały (148), niebieski (142), zielony (140).

Tace wystawowe

Kolory: brzoza (135), czarny (110).

Personalizacji nie wykonuje się.

**Zamówienia specjalne wyrobów nie będących na składzie – nie podlegają zwrotowi.



Tace wystawowe można układać w sterty.

Informacje — patrz tace do marketów.



RD1220CW



RD1220CWH



DD1220BECW‡



Taca wystawowa – DT1220CW



Kopuła z wycięciem z boku – DD1220SCW‡



RD1200CW

KOD	PRZYBLIŻONE WYMIARY S x D x W*	OPIS	IL. W OP.
Pokrywy wystawowe			
RD1200CW	30,5 x 30,5 x 20,9 cm	Pokrywa na tort	1
DD1220CW	55,6 x 37,5 x 20,3	Kopuła	1
DD1220ECW	55,6 x 37,5 x 20,3	Kopuła z wycięciem	1
DD1220BECW	55,6 x 37,5 x 20,3	Kopuła z dwoma wycięciami	1
DD1220SCW	55,6 x 37,5 x 20,3	Kopuła z wycięciem z boku	1
DD1826CW	67,9 x 47,9 x 22,5	Kopuła	1
RD926CW	67,2 x 25,4 x 15,9	Pokrywa prostokątna	1
RD1220CW	55,6 x 35,9 x 14,9	Pokrywa prostokątna	1
RD1220CWH	55,6 x 35,9 x 12,7	Pokrywa prostokątna z zawiasem	1
RD1826CW	67,2 x 47,9 x 15,9	Pokrywa prostokątna	1
RD1826CWH	67,9 x 47,6 x 13	Pokrywa prostokątna z zawiasem	1
Taca wystawowa – pasuje do wszystkich pokrywek 1220			
DT1220CW	32,5 x 53	Taca	1
Taca rynkowa – pasuje do wszystkich pokrywek 1826			
1826MT**	65,3 x 45,2 x 2,7	Taca	6

POJEMNIKI I CHOCHLE

Duże naczynia ceramiczne

- Idealne do barów warzywnych, bufetów i punktów wydawania potraw.
- Odporne na plamy i zapachy powodowane przez ocet, oleje do sałat i majonez.
- Wykonane z odpornego na uderzenia materiału zatwierzonego przez FDA.
- Gładka powierzchnia łatwa do zmywania.

Jednolite kolory pojemników: czarny (110), beżowy (133), ciemnoczerwony (195).
Kolor pojemnika przezroczystego: przezroczysty (152).
Kolor pokrywki: biały (148).

Dostępna personalizacja
 Szczegóły patrz strona personalizacji.

*Pokryvky do pojemników barwnych i przezroczystych nie są zamienne.



PRODUKTY I KOLORY NA SKŁADZIE W MAGAZYNACH EUROPEJSKICH

CCP12: (152)



KOD	WYSOKOŚĆ	ŚREDNICA GÓRNA	ŚREDNICA WYCIECIA
Pojemniki w kolorach kryjących z pokrywką			
CP12	13,2 cm	12,9 cm	12,1 cm
CP15	11	16,8	15,7
CP27	17,2	16,8	15,6
Pojemniki przezroczyste z pokrywką			
CCP12	13,7	13,3	12,4
CCP15	11,1	17,2	15,9
CCP27	17,5	17,2	15,7

KOD	POJEMNOŚĆ	IL. W OP.
Pojemniki w kolorach kryjących		
CP12	1,1 L z pokrywką	12
CP15	1,4 L z pokrywką	6
CP27	2,4 L z pokrywką	6

Pokryvky do pojemników w kolorach jednolitych		
CPL12*	pasuje do pojemnika CP12	12
CPL27*	pasuje do pojemników CP15 i CP27	12

Pojemniki przezroczyste		
CCP12	1,1 L z pokrywką	12
CCP15	1,4 L z pokrywką	6
CCP27	2,4 L z pokrywką	6

Pokryvky do pojemników przezroczystych		
CCPL12*	pasuje do pojemnika przezroczystego CCP12	12
CCPL27*	pasuje do pojemników przezroczystych CCP15 i CCP27	12

Chochle z Camwear®

- Precyzyjnie odmierzają porcje sosów i innych składników dań.
- Dla wygody wygięte pod kątem.
- Z podpórką, aby nie wpadały do większych naczyń ani misek.
- Wykonane z praktycznie nie tnącego się Camwear na wiele lat niezawodnego użytkowania.

Kolory: czarny (110), beżowy (133), przezroczysty (135), biały (148).

*Pakiet asortymentu Cambro® dostępny jest tylko w kolorze czarnym. Oferuje 8 chochli z nadrukiem i 4 bez nadruku. 8 nadruków zawiera: 1 Thousand Island, 1 French, 1 House, 1 Italian, 1 Bleu Cheese, 1 Ranch, 1 Low Cal, 1 Caesar. Jest to doskonały zestaw początkowy do baru sałatkowego.

Nadruki na chochle na zamówienie – patrz rozdział na temat dekoracji. Maksymalna powierzchnia nadruku 2,5 x 1,2 cm Minimum sześć tuzinów.

Nie przyjmujemy do zwrotu otwartych kartonów z przyborami różnymi i chochlami z nadrukiem.

Zamówienie specjalne wyrobu nie będącego na składzie – nie podlega zwrotowi.



PRODUKTY I KOLORY NA SKŁADZIE W MAGAZYNACH EUROPEJSKICH

LD85, LD105: (135), (110)



Pokazano chochle z nadrukiem.

KOD	OPIS	DŁUGOŚĆ	POJEMNOŚĆ
LD85	Zwykłe	21,6 cm	25 mL
LD85A*	Różne	21,6	25
LD105	Zwykłe	26,8	30
LD105A*	Różne	26,8	30
LD130	Zwykłe	33	30

Ilość w opakowaniu: 12

ŁYŻKI DO NABIERANIA, SZCZYPCE I ŻAROODPORNE PRZYBORY CAMTENSILS® Z CAMWEAR®

łyżki do nabierania potraw Camwear

- Wykonane z praktycznie odpornego na pęknięcia Camwear łyżki nie tracą połysku, nie wyginają się ani się nie szczybią.
- Szeroka rękojeść i podpórka na kciuk w odlewie zapewnia pewny ergonomiczny uchwyt.
- Łyżki mają wyżłobienia z tyłu do opierania o garnki.
- Pojemności łyżek są przybliżone i nie przeznaczone do odmierzania.

Kolory: czarny (110), beżowy (133), przezroczysty (135), czerwony (404), biały (148).

Dostępna personalizacja. Patrz rozdział na temat dekoracji w sprawie zamawiania i cen.

*Nie ma możliwości personalizacji.



PRODUKTY I KOLORY NA SKŁADZIE W MAGAZYNACH EUROPEJSKICH

SPO11CW, SPO13CW, SPOP13CW: (110), (135)
SPO8CW, SPO10CW, SPOP11CW: (110)



SPO10CW PERFOROWANA

OPIS: 25,5 cm Perforowana łyżka bufetowa

WYMIARY: 26 x 4,3 cm

Ilość w opakowaniu: 12



SPOP11CW* PERFOROWANA

OPIS: 28 cm Perforowana łyżka delikatesowa

WYMIARY: 28,3 x 7,3 cm

Ilość w opakowaniu: 12



SPOP13CW* PERFOROWANA

OPIS: 33 cm Perforowana łyżka delikatesowa

WYMIARY: 33,3 x 7,3 cm

Ilość w opakowaniu: 12



SPO8CW

OPIS: 20,5 cm łyżka do sałaty

WYMIARY: 20,6 x 3,8 cm

Ilość w opakowaniu: 12



SPO10CW

OPIS: 25,5 cm łyżka bufetowa

WYMIARY: 26 x 4,3 cm

Ilość w opakowaniu: 12



SPO11CW*

OPIS: 28 cm łyżka delikatesowa

WYMIARY: 28,3 x 7,3 cm

Ilość w opakowaniu: 12



SPO13CW*

OPIS: 33 cm łyżka delikatesowa

WYMIARY: 33,3 x 7,3 cm

Ilość w opakowaniu: 12

Żaroodporne łyżki i łopatki Camtensils

- Idealne do przygotowywania i podawania gorących i zimnych potraw.
- Wykonane z trwałego materiału odpornego na temperatury od -40° do 149°C.
- W rękojeści jest otwór do zawieszenia i wyżłobienie do opierania o garnek.



SP013

OPIS: 33 cm łyżka bez otworów

WYMIARY: 33,3 x 7,3 cm

Ilość w opakowaniu: 12



SPA14

OPIS: 35,5 cm łopatka bez otworów

WYMIARY: 35,9 x 8,9 cm

Ilość w opakowaniu: 12



Odporne na wysokie temperatury łyżki i łopatki teraz dostępne w kolorze czarnym.

Kolory: bursztynowy (150), czarny (110).

Personalizacji nie wykonuje się.



PRODUKTY I KOLORY NA SKŁADZIE W MAGAZYNACH EUROPEJSKICH

SP013, SPOP13, SPA14: (150)



SPOP13 PERFOROWANA

OPIS: 33 cm łyżka cedzakowa

WYMIARY: 33,3 x 7,3 cm

Ilość w opakowaniu: 12



SPASL14 CEDZAKOWA

OPIS: 35,5 cm łopatka cedzakowa

WYMIARY: 35,9 x 8,9 cm

Ilość w opakowaniu: 12



SZCZYPCE LUGANO®

- Kolorowe są wykonane z trwałego żaroodpornego materiału, znoszącego temperaturę do 100°C.
- Przezroczyste szczypce wykonane z praktycznie nie tłukącego się Camwear, bezpieczne do 99°C.

Szczypce płaskie Lugano i z muszlowe

- Szczypce płaskie są żebrowane zapewniając bezpieczny uchwyt.
- Szczypce muszlowe mają ergonomiczny wzór i pewny uchwyt palcami.

Kolory: czarny (110), beżowy (133), przezroczysty (135), czerwony (404), biały (148).



PRODUKTY I KOLORY NA SKŁADZIE W MAGAZYNACH EUROPEJSKICH

6TGS, 12TGS, TG6, TG9: (135), (110)
9TGS: (135), (110), (148)

SZCZYPCE PŁASKIE



TG6

DŁUGOŚĆ: 15 cm

Ilość w opakowaniu: 12



TG9

DŁUGOŚĆ: 23 cm

Ilość w opakowaniu: 12

SZCZYPCE MUSZELKOWE



6TGS

DŁUGOŚĆ: 15 cm

Ilość w opakowaniu: 12



9TGS

DŁUGOŚĆ: 23 cm

Ilość w opakowaniu: 12



12TGS

DŁUGOŚĆ: 30,5 cm

Ilość w opakowaniu: 12

Szczypce kątowe Lugano i szczypce Easy-Grasp zapewniające łatwy uchwyt

- Szczypce kątowe mają ergonomiczny wzór ułatwiający podawanie rozmaitych potraw.
- Szczypce Easy-Grasp mają łyżkę z jednej strony a widelec z drugiej, zapewniając pewny uchwyt trudnych do przytrzymania składników.

Kolory chwytaków kątowych: czamy (110).
Kolorы chwytaka Easy-Grasp: czarny (110), beżowy (133), przezroczysty (135), biały (148).

Szczypce kątowe i Lugano z wygodnym uchwytem są chronione patentem amerykański D 530,994 S.



SZCZYPCE KĄTOWE



TGA8

DŁUGOŚĆ: 21 cm

Ilość w opakowaniu: 12



TGA11

DŁUGOŚĆ: 27,5 cm

Ilość w opakowaniu: 12

SZCZYPCE Z WYGODNYM UCHWYTEM



TGG6

DŁUGOŚĆ: 17 cm

Ilość w opakowaniu: 12



TGG9

DŁUGOŚĆ: 24 cm

Ilość w opakowaniu: 12



SOLNICZKI, POJEMNIKI Z SITKIEM I SŁOIKI DO PRZYPRAW Z CAMWEAR®

Camwear Solniczki i pojemniki z sitkiem

- Niezbędne w kuchni, na stanowisku przypraw i przy stole biesiadnym.
- Przezroczyste, praktycznie nietłukące się poliwęglanowe i kolorowe pokrywki ułatwiają identyfikację zawartości.
- Można je zmywać mechanicznie, są odporne na kwasy żywnościowe.

Kolor solniczek: przezroczysty (135).

Dostępna personalizacja Patrz rozdział na temat dekoracji w sprawie zamawiania i cen.



96SKRLD
Sól i pieprz



96SKRLM
Przyprawa rozdrobniona



96SKRLC
Ser



96SKRLP
Pietruszka

KOD	KOLOR
Solniczki z pokrywkami (ok. 300 mL pojemności)	
96SKRP (z pokrywką do pietruszki)	biały (148)
96SKRD (z pokrywką na sól i pieprz)	beżowy (406)
96SKRC (z pokrywką do sera)	żółty (405)
96SKRM (z pokrywką do przypraw rozdrobnionych)	różowy (408)
Pokrywki zamienne do solniczek (pokrywki do solniczek nie są wymienne z pokrywkami Camliter®)	
96SKRPL pokrywka do pietruszki	biały (148)
96SKRLD pokrywka na sól i pieprz	beżowy (406)
96SKRLC pokrywka do sera	żółty (405)
96SKRLM pokrywka do przypraw rozdrobnionych	różowy (408)
Ilość w opakowaniu: 12	

Słoiki na przyprawy z Camwear

- Służą do przypraw takich jak musztarda, keczup, sosy do sałat, dżemy czy salsa.
- Wykonane z przezroczystego, praktycznie nietłukącego Camwear.
- Pokrywki mają wyżłobienia na chwilowo nie używane łyżki do podawania.

Kolor: przezroczysty (135).

Dostępna personalizacja Patrz rozdział na temat dekoracji w sprawie zamawiania i cen.



KOD	POJEMNOŚĆ OKOŁO	IL. W WYS. x GŁ.	IL. W OP.
Zestaw słoików do przypraw			
CJ80CW	240 mL	0,2 x 8,3 cm	24

TACE

Poradnik Zakupu Tac

Personalizacja

Tace Poliesterowe Versa

Antybakteryjne Tace Camguard® Versa

Dekorowane Tace Poliesterowe Versa

Tace Poliesterowe Versa Lite

Tace Century™ Fun

Tace Camtrays®

Przeciwpoślizgowa Taca Versa Camtray®

Tace Dietetyczne / Tace Camlite®

Tace Camwear®

Tace Camtread® / Tace Treadlite™ / Tace Polytread®

Tace Epictread™

Tace Fornir

Corfu / Mykonos / Capri / Madeira Tace Laminowane

Tace do Barów Szybkiej Obsługi

Tace Dzielone

Tace Wystawowe



WYBIERZ ODPOWIEDNIĄ TACĘ

Firma Cambro jest światowym liderem w zakresie produkcji tac dla przemysłu spożywczego. Oferuje największy wybór materiałów, rozmiarów, kolorów, kształtów i procesów personalizacji. Różnorodność oferty firmy Cambro umożliwi dokonanie wyboru właściwej tacy dla każdego potrzeb i środków finansowych.

Aby wybrać odpowiednią tacę, należy rozważyć następujące zagadnienia:

Krok 1: Do Czego Będzie Używana Taca?

Aby wybrać właściwą tacę, najpierw należy określić jej zastosowanie.

Taca do Obsługi

Używana przez pracowników do zanoszenia żywności podawanej gościom:

Taca Antypoślizgowa

Taca Dla Gości

Używana przez klientów do przenoszenia zamówionego menu:

Taca o Gładkiej Powierzchni

Krok 2: Kto Będzie Używać Tacy?

Aby określić właściwy materiał tacy, należy koniecznie określić, kto będzie jej używać.

Dzieci

Studenci

Wojskowi

Pracownicy biurowi

Kelnerzy

Krok 3: Jak Taca Będzie Używana i Zmywana?

Należy się zastanowić nad tym, jak będzie używana taca oraz czy będzie narażona na niewielkie, czy duże zużycie, a także czy będzie narażona na niewłaściwe użycie. Należy określić, ile razy dziennie taca będzie myta.

Wielokrotnie:

Myć tak często, jak to potrzebne.

Normalnie:

Myć do 3 razy dziennie.

Minimalnie:

Myć raz dziennie.

Krok 4: Budżet w przeliczeniu na tacę

Należy się upewnić, że wybrano właściwą tacę do określonych zastosowań. Wybranie taniej tacy do intensywnego użycia nie jest zbyt ekonomicznym rozwiązaniem. Ceny tac zależą od następujących czynników:

Proces Produkcyjny

Typ i Klasa Materiału

Rozmiar Tacy

Opcje Personalizacji

Gwarancja

Krok 5: Personalizacja

Firma Cambro oferuje możliwości personalizacji z zachowaniem wysokiej jakości w przypadku większości produkowanych przez siebie tac. W broszurze jest pokazane logo personalizacji. 

Krok 6: Dodatkowe Cechy do Rozważenia

Należy ocenić wagę następujących cech, aby określić rodzaj tacy najlepiej odpowiadający danemu zastosowaniu.

Przechowywanie — aby zapewnić szybkie wysychanie i idealne warunki przechowywania, należy zapewnić przepływ powietrza.

Odporność powierzchni na uderzenia

Odporność krawędzi na uszkodzenia

Odporność na zarysowania i plamy

Rodzaj gwarancji

Opisy testów technicznych

Wszystkie tace Cambro są poddawane szeregom testów opisanych po prawej stronie. Rezultaty są pokazane dla każdego rodzaju tacy przy ich specyfikacjach.



Taca Versa



Antybakteryjne Tace Versa



Taca Versa Lite



Laminowane Tace Capri



Laminowane Tace Corfu



Laminowane Tace Mykonos



Tace do Szybkiej Obsługi



Taca z Powierzchnią Antypoślizgową

OPISY TESTÓW

Test odporności na szok termiczny:

Test polega na poddaniu tacy gwałtownej zmianie temperatury przez krótki okres, przenosząc ją lodowatej z wody (0°C) do wrzątku (100°C) i mierząc ewentualne odkształcenia.

Test odporności na stłuczenie:

Test polega na upuszczeniu na tacę metalowej kuli z określonych wysokości i pomiarze ewentualnych odkształceń.

Test odporności na zadrapanie:

Obserwacja zadrapań i otarć w wyniku tarcia pomiędzy zastawą porcelanową a powierzchnią tacy.

Test polega na przesuwaniu ręką porcelanowego talerza po tacy z lewa na prawo i pomiarze otarć widocznych na powierzchni tacy.

ODPORNOŚĆ NA ZMYWANIE MECHANICZNE

Wielokrotnie: Można zmywać tak często jak potrzeba.

Normalnie: Zmywać do trzech razy dziennie.

Minimalnie: Zmywać raz dziennie.

PORADNIK ZAKUPU TAC

TACE POLIESTROWE



ZALECANE ZASTOSOWANIA



OPIS TAC	Tace Versa Ecologic Series Strona 206	Tace Versa Plus Strona 207	Antybakteryjne Tace Versa VT/GP Strona 208	Tace Versa Dekorowane GP Strona 209	Tace Versa powierzchnią antypoślizgową GP Strona 209
MATERIAŁ	Naturalny materiał + SMC - poliestr wzmocniony włóknom szklanym wysokiej jakości	SMC - poliestr wzmocniony włóknom szklanym wysokiej jakości	SMC - poliestr wzmocniony włóknom szklanym wysokiej jakości	SMC - poliestr wysokiej jakości wzmocniony włóknom szklanym + powierzchnia melaminowa	SMC - poliestr wysokiej jakości wzmocniony włóknom szklanym + powierzchnia antypoślizgowa
CECHY POWIERZCHNI	Gładka	Gładka	Gładka	Gładka	Antypoślizgowa
FUNKcjONALNOŚĆ	Doskonała	Doskonała	Doskonała	Doskonała	Doskonała
PERSONALIZACJA	Tak Δ Odporność na temperaturę: 90° C	Nie	Nie	Nie	Tak Δ Odporność na temperaturę: 80° C
GWARANCJA WAŻNA LAT**	5	5	5	5	2
SUCHA STERTA*	Tak	Tak	Tak	Tak	Tak
NADAJE SIĘ DO ZMYWAREK MECHANICZNYCH	Tak - wielokrotnie	Tak - wielokrotnie	Tak - wielokrotnie	Tak - wielokrotnie	Tak - wielokrotnie
ODPORNOŚĆ NA CHEMIKALIA	Doskonała	Doskonała	Doskonała	Doskonała	Dobra
TEST SUSZENIA	Doskonała	Doskonała	Doskonała	Doskonała	Doskonała
TEST ODPORNOŚCI NA SZOK TERMICZNY	Doskonała	Doskonała	Doskonała	Doskonała	Doskonała
ODPORNOŚĆ NA STŁUCZENIE	Doskonała	Doskonała	Doskonała	Doskonała	Doskonała
ODPORNOŚĆ NA ZADRAPANIE	Doskonała	Doskonała	Doskonała	Doskonała	Dobra
ODPORNOŚĆ NA ZAPLAMIENIE	Doskonała	Doskonała	Doskonała	Doskonała	Dobra
ODPORNOŚĆ NA TEMPERATURĘ	-40° do +140° C ‡	-40° do +140° C ‡	-40° do +140° C ‡	-40° do +90° C ‡	-40° do +80° C ‡
LICZBA ROZMIARÓW	5	5	6	3	4
LICZBA KSZTAŁTÓW	4	4	3	1	1
LICZBA KOLORÓW	4	3	1	15	5

*Sucha sterta pozwalają na swobodny obieg powietrza i doskonałe układanie w sterty.

**Gwarancja z proporcjonalnym udziałem własnym obejmuje wady produkcyjne.

‡Nie zaleca się do wózków podgrzewanych.

ΔSkontaktuj się z przedstawicielem Cambro do wyceny.

Jeżeli stosowany jest termo-chemiczny sprzęt do dezynfekcji, prosimy skontaktować się z nami. Pomożemy Państwu dobrać tacę odpowiednią do potrzeb.

Spis symboli graficznych dla zalecanych zastosowań



Stołówki
samoobsługowe



Katering /
Bankiety



Garniżerki w delikatesach i
bufetach



Szkoły



Food Courts i bary
przekąskowe / Restauracje
szybkiej obsługi



Dostawa posiłków
do domu



Szpitala



Obsługa pokoi
w hotelach



Kantyny
wojskowe



Zakłady karne























Restauracje / kawiarnie /
Braserie / puby /
Bary / kluby

PORADNIK ZAKUPU TAC

TACE POLIESTRÓWE



ZALECANE ZASTOSOWANIA	   	     	   	    	 
OPIS TAC	Tace Versa VT/GP Strona 210-211	Tace Versa Lite VL/GL Strona 212-213	Tace Century™ Fun: Tace Versa VT/GP Tace Versa Lite VL/GL Strona 214-215	Antypoślizgowe Tace Versa Lite VL/GL Strona 216	Tace Versa Lite z gumowaną szorstką powierzchnią VL/GL Strona 217
MATERIAŁ	SMC - poliester wzmocniony włóknem szklanym wysokiej jakości	SMC-poliester standardowy wzmocniony włóknem szklanym	SMC-poliester wysokiej jakości / standardowy wzmocniony włóknem szklanym	SMC-poliester standardowy wzmocniony włóknem szklanym + szorstka powierzchnia antypoślizgowa	SMC-Standard standardowy wzmocniony włóknem szklanym + Szorstka powierzchnia gumowana
CECHY POWIERZCHNI	Gładka	Gładka	Gładka	Szorstka	Szorstka gumowana
FUNKCJONALNOŚĆ	Doskonała	Doskonała	Doskonała	Doskonała	Doskonała
PERSONALIZACJA	Tak Δ Odporność na temperaturę: 90°C	Tak Δ Odporność na temperaturę: 90°C	Tak Δ Odporność na temperaturę: 90°C	Tak Δ Odporność na temperaturę: 80°C	Nie
GWARANCJA WAŻNA LAT**	5	3	3	2	3
SUCHA STERTA*	Tak	Tak	Tak	Tak	Tak
NADAJE SIĘ DO ZMYWAREK MECHANICZNYCH	Tak - wielokrotnie	Tak - normalnie	Tak - normalnie	Tak - normalnie	Tak - normalnie
ODPORNOŚĆ NA CHEMIKALIA	Doskonała	Dobra	Dobra	Dobra	Dobra
TEST SUSZENIA	Doskonała	Doskonała	Doskonała	Doskonała	Doskonała
TEST ODPORNOŚCI NA SZOK TERMICZNY	Doskonała	Dobra	Dobra	Dobra	Dobra
ODPORNOŚĆ NA STŁUCZENIE	Doskonała	Dobra	Dobra	Dobra	Dobra
ODPORNOŚĆ NA ZADRAPANIE	Doskonała	Dobra	Dobra	Dobra	Dobra
ODPORNOŚĆ NA ZAPLAMIENIE	Doskonała	Dobra	Dobra	Dobra	Dobra
ODPORNOŚĆ NA TEMPERATURĘ	-40° do +140°C ‡	-40° do +130°C ‡	-40° do +90°C ‡	-40° do +80°C ‡	-40° do +100°C ‡
LICZBA ROZMIARÓW	22	14	1	4	7
LICZBA KSZTAŁTÓW	9	6	1	3	3
LICZBA KOLORÓW	12	8	14	4	2

*Sucha sterta pozwalają na swobodny obieg powietrza i doskonale układanie w sterty.

**Gwarancja z proporcjonalnym udziałem własnym obejmuje wady produkcyjne.

‡Nie zaleca się do wózków podgrzewanych.

ΔSkontaktuj się z przedstawicielem Cambro do wyceny.

Jeżeli stosowany jest termo-chemiczny sprzęt do dezynfekcji, prosimy skontaktować się z nami. Pomożemy Państwu dobrać tacę odpowiednią do potrzeb.

TACE POLIESTRÓWE

- Tace Versa Ecologic Series
- Tace Versa Plus
- Antybakteryjne Tace Versa
- Tace Versa
- Tace Versa Dekorowane (1)
- Tace Versa powierzchnią antypoślizgową
- Tace Century Fun

Tace poliestrowe wysokiej jakości wykonane są z solidnej, wzmocnionej maty z długich włókien szklanych, dodatkowo wzmocnionej dla uzyskania wysokiej odporności na uderzenie. Barwiona żywica izoftalowo-poliestrowa odznacza się wysoką odpornością na chemikalia i promieniowanie UV.

(1) Spersonalizowane tace Versa Trays i Versa Trays serii Décor mają wierzchnią warstwę żywicy melaminowej celem zwiększenia ochrony przed plamami, otarciami i zadrapaniami.

TACE VERSA LITE

- Tace VL/GL Century Fun
 - Tace VL/GL
 - Tace VL/GL antypoślizgowe
 - Tace Versa Lite z gumowaną szorstką powierzchnią
- Standardowe tace poliestrowe są wykonane z włókna szklanego i ze standardowej żywicy poliestrowej.



PORADNIK ZAKUPU TAC

TACE Z WŁÓKNA SZKLANEGO

TACE CAMWEAR®



ZALECANE ZASTOSOWANIA



OPIS TAC

Camtray®
Strona 218-222

Antypoślizgowa
Taca Versa Camtray
Strona 223

Tace dietetyczne
Strona 224

Tace Camlite®
Strona 224

Tace Camwear
Strona 225

Tace Camwear
Z Powierzchnią
Antypoślizgową
Strona 225

MATERIAŁ

Warstwy włókna
szklanego
+ żywica poliestrowa

Warstwy włókna
szklanego + żywica
poliestrowa +
antypoślizgowa
powierzchnia

Warstwy włókna
szklanego
+ żywica poliestrowa

Warstwy włókna
szklanego
+ żywica poliestrowa

Camwear

Camwear +
antypoślizgowa
powierzchnia

CECHY POWIERZCHNI

Gładka

Szorstka

Gładka

Gładka

Fakturowana

Antypoślizgowa

FUNKCJONALNOŚĆ

Doskonała

Doskonała

Doskonała

Doskonała

Doskonała

Doskonała

PERSONALIZACJA

Tak Δ Odporność na
temperaturę: 100°C

Tak Δ Odporność na
temperaturę: 80°C

Nie

Nie

Nie

Nie

GWARANCJA WAŻNA LAT**

5

2

1

3

3

3

SUCHA STERTA*

Tak

Tak

Tak

Tak

Tak

Tak

NADAJE SIĘ DO ZMYWAREK MECHANICZNYCH

Tak - wielokrotnie

Tak - wielokrotnie

Tak - wielokrotnie

Tak - wielokrotnie

Tak - wielokrotnie

Tak - wielokrotnie

ODPORNOŚĆ NA CHEMIKALIA

Dobra

Dobra

Dobra

Dobra

Dobra

Dobra

TEST SUSZENIA

Doskonała

Doskonała

Doskonała

Doskonała

Doskonała

Doskonała

TEST ODPORNOŚCI NA SZOK TERMICZNY

Doskonała

Doskonała

Doskonała

Doskonała

Doskonała

Doskonała

ODPORNOŚĆ NA STŁUCZENIE

Doskonała

Doskonała

Dobra

Dobra

Doskonała

Doskonała

ODPORNOŚĆ NA ZADRAPANIE

Doskonała

Dobra

Dobra

Dobra

Bardzo dobra

Dobra

ODPORNOŚĆ NA ZAPLAMIENIE

Doskonała

Dobra

Doskonała

Doskonała

Bardzo dobra

Dobra

ODPORNOŚĆ NA TEMPERATURĘ

-10° do +100°C ‡

-40° do +80°C ‡

-10° do +100°C ‡

-10° do +100°C ‡

-40° do +99°C ‡

-40° do +82°C ‡

LICZBA ROZMIARÓW

40

2

6

6

2

2

LICZBA KSZTAŁTÓW

7

2

1

2

2

1

LICZBA KOLORÓW

52

3

52

9

2

2

*Sucha sterta sprzyjają swobodnemu obiegowi powietrza i doskonałemu układaniu w sterty.

**Gwarancja z proporcjonalnym udziałem własnym obejmuje wady produkcyjne.

‡Skontaktuj się z przedstawicielem Cambro do wyceny.

‡Nie zaleca się do wózków podgrzewanych.

TACE Z WŁÓKNA SZKLANEGO

- Camtray
- Przeciwpoślizgowa Taca Versa Camtray
- Tace dietetyczne
- Tace Camlite

Wykonane z solidnego włókna szklanego, zapewniającego wytrzymałość tacy i gładką powierzchnię, zaś żywica poliestrowa zapewnia odporność na uderzenie i plamy.

TACE CAMWEAR

- Tace z Camwear
- Wykonane z trwałego, praktycznie nietłukącego Camwear.

– Camwear Tace Z Powierzchnią Antypoślizgową

Wykonane z trwałego, praktycznie nietłukącego Camwear. Antypoślizgowa o przeźroczystej teksturze powierzchnia jest odporna na zarysowania.



Stołówki
samoobsługowe



Szkoły



Food Courts i bary
przekąskowe / Restauracje
szybkiej obsługi



Szpitala



Obsługa pokoi
w hotelach



Kantyny
wojskowe



Restauracje / kawiarnie /
Braserie / puby /
Bary / kluby

PORADNIK ZAKUPU TAC

	TACE Z WŁÓKNA SZKLANEGO	TACE POLIPROPYLENOWE	TACE Z WŁÓKNA SZKLANEGO	TACE DREWNIANE	
ZALECANE ZASTOSOWANIA					
OPIS TAC	Tace Camtread® i seria 'ożdobna Strona 226	Tace Treadlite™ Strona 227	Tace Polytread® Strona 227	Tace drewniane Antypoślizgowe Strona 228	
MATERIAŁ	Warstwy włókna szklanego + żywica poliestrowa + szorstka powierzchnia gumowa	Warstwy włókna szklanego + żywica poliestrowa + szorstka powierzchnia gumowa	Polipropylen + szorstka guma	Warstwy włókna szklanego + Przeciypoślizgowa, hydrofobowa powierzchnia	Fornir bukowy / mahoniowy + szorstka powierzchnia
CECHY POWIERZCHNI	Szorstka gumowana	Szorstka gumowana	Szorstka gumowana	Szorstka	Antypoślizgowa
FUNKCJONALNOŚĆ	Doskonała	Dobra	Dobra	Dobra	Dobra
PERSONALIZACJA	Tak Δ	Nie	Nie	Tak Δ Odporność na temperaturę: 90°C	Nie
GWARANCJA WAŻNA LAT**	5	1	1	2	3
SUCHA STERTA*	Tak	Tak	Tak	Tak	Nie
NADAJE SIĘ DO ZMYWAREK MECHANICZNYCH	Tak - wielokrotnie	Tak - wielokrotnie	Tak - minimalnie	Tak - minimalnie	Tak - minimalnie
ODPORNOŚĆ NA CHEMIKALIA	Dobra	Dobra	Dobra	Dobra	Dobra
TEST SUSZENIA	Doskonała	Dobra	Dobra	Dobra	Dobra
TEST ODPORNOŚCI NA SZOK TERMICZNY	Doskonała	Dobra	Dobra	Dobra	Dobra
ODPORNOŚĆ NA STŁUCZENIE	Dobra	Dobra	Dobra	Dobra	Dobra
ODPORNOŚĆ NA ZADRAPANIE	Doskonała	Dobra	Dobra	Dobra	Dobra
ODPORNOŚĆ NA ZAPLAMIENIE	Dobra	Dobra	Dobra	Dobra	Dobra
ODPORNOŚĆ NA TEMPERATURĘ	-10° do +100°C ‡	-10° do +80°C ‡	-10° do +80°C ‡	-10° to +90°C ‡	-10° do +100°C ‡
LICZBA ROZMIARÓW	16	2	6	2	7
LICZBA KSZTAŁTÓW	5	1	2	1	3
LICZBA KOLORÓW	2	2	2	6	1

*Sucha sterta sprzyja swobodnemu obiegowi powietrza i doskonałemu układaniu w sterty.

**Gwarancja z proporcjonalnym udziałem własnym obejmuje wady produkcyjne.

ΔSkontaktuj się z przedstawicielem Cambro do wyceny.

‡Nie zaleca się do wózków podgrzewanych.

TACE Z WŁÓKNA SZKLANEGO

- Tace Camtread
- Tace Treadlite
- Tace EpicTread

Wykonane z solidnego włókna szklanego, zapewniającego wytrzymałość tacy i gładką powierzchnię, zaś żywica poliestrowa zapewnia odporność na uderzenie i plamy.



Katering / Bankiety



Obsługa pokoi w hotelach



Restauracje / kawiarnie / Braserie / puby / Bary / kluby

TACE POLIPROPYLENOWE

- Tace Polytread

Tace Polytread mają szorstkie gumowane powierzchnie zespolone bezpośrednio z tacą.

PORADNIK ZAKUPU TAC

TACE DREWNIANE

TACE LAMINOWANE



ZALECANE ZASTOSOWANIA



OPIS TAC	Tace drewniane gładkie Strona 229	Tace Corfu, laminowane z gumowaną szorstką powierzchnią Strona 230	Tace Mykonos, laminowane z antypoślizgową powierzchnią Strona 231	Tace Capri, laminowane z gładką powierzchnią Strona 232-233	Tace Madeira Laminowane z drewnianą fakturowaną powierzchnią Strona 234
MATERIAŁ	Fornir bukowy	Laminat + gumowana szorstka powierzchnia	Laminat + antypoślizgowa powierzchnia	Laminat	Laminat
CECHY POWIERZCHNI	Gładka	Szorstka gumowana	Antypoślizgowa	Gładka	Fakturowana
FUNKcjONALNOŚĆ	Dobra	Doskonała	Dobra	Dobra	Dobra
PERSONALIZACJA	Nie	Tak†	Tak	Tak	Nie
GWARANCJA WAŻNA LAT**	3	3	3	3	3
SUCHA STERTA*	Nie	Nie	Nie	Nie	Nie
NADAJE SIĘ DO ZMYWAREK MECHANICZNYCH	Tak - normalnie	Tak - normalnie	Tak - minimalnie	Tak - normalnie	Tak - normalnie
ODPORNOŚĆ NA CHEMIKALIA	Doskonała	Doskonała	Dobra	Doskonała	Doskonała
TEST SUSZENIA	Dobra	Dobra	Dobra	Dobra	Dobra
TEST ODPORNOŚCI NA SZOK TERMICZNY	Dobra	Dobra	Dobra	Dobra	Dobra
ODPORNOŚĆ NA STŁĘCZENIE	Dobra	Dobra	Dobra	Dobra	Dobra
ODPORNOŚĆ NA ZADRAPANIE	Dobra	Dobra	Dobra	Dobra	Dobra
ODPORNOŚĆ NA ZAPLAMIENIE	Dobra	Dobra	Dobra***	Doskonała	Doskonała
ODPORNOŚĆ NA TEMPERATURĘ	-10° do +100°C ‡	-10° do +100°C ‡	-10° do +100°C ‡	-10° do +100°C ‡	-10° do +100°C ‡
LICZBA ROZMIARÓW	14	8	15	22	10
LICZBA KSZTAŁTÓW	4	2	3	5	4
LICZBA KOLORÓW	1	2	6	14	9

*Sucha sterta pozwalają na swobodny obieg powietrza i doskonale układanie w sterty.

**Gwarancja z proporcjonalnym udziałem własnym obejmuje wady produkcyjne.

***Ograniczona gwarancja na plamienie dla brzozy (E75).

‡Nie zaleca się do wózków podgrzewanych.

†Na tacach Corfu można personalizować tylko tylną stronę.

TACE DREWNIANE

- Gładkie
- Bezbarwna powierzchnia antypoślizgowa

Wykonane z kilku warstw prawdziwego forniru bukowego lub mahoniowego z żywicą syntetyczną formowaną pod ciśnieniem w wysokiej temperaturze.

Powierzchnia jest uszczelniona podwójną warstwą wysokociśnieniowej melaminy, aby umożliwić normalne zmywanie.

TACE LAMINOWANE

- Corfu*
- Capri
- Mykonos
- Madeira

Wykonane ze ściśniętych warstw papiery nasyczonego melaminą z żywicą syntetyczną formowaną pod ciśnieniem w wysokiej temperaturze.

Powierzchnia jest uszczelniona podwójną warstwą wysokociśnieniowej melaminy, aby umożliwić normalne zmywanie.

* Tace laminowane mają powierzchnię antypoślizgową gumową przymocowaną bezpośrednio do tac.

Uwaga: wszystkie tace laminowane muszą być suche przed ułożeniem w sterty.



Stołówki samoobsługowe



Katering / Bankiety



Obsługa pokoi w hotelach



Restauracje / kawiarnie / Braserie / puby / Bary / kluby

PORADNIK ZAKUPU TAC

TACE POLIPROPYLENOWE

TACE Z PRZEGRODAMI

TACE WYSTAWOWE



ZALECANE ZASTOSOWANIA



OPIS TAC	Tace dla restauracji szybkiej obsługi Strona 235	Tace Camwear® Strona 236-238	ABS Strona 236	Tace żaroodporne Strona 239	Tace z kopolimeru Strona 240	Tace wystawowe Strona 240
MATERIAŁ	Polipropylen	Camwear	ABS	Plastik żaroodporny	Kopolimer	Warstwy włókna szklanego + żywica poliestrowa
CECHY POWIERZCHNI	Fakturowana	Fakturowana	Fakturowana	Fakturowana	Fakturowana	Gładka
FUNKCJONALNOŚĆ	Dobra	Doskonała	Doskonała	Doskonała	Doskonała	Doskonała
PERSONALIZACJA	Tak Δ Odporność na temperaturę: 80°C	Nie	Nie	Nie	Nie	Nie
GWARANCJA WAŻNA LAT**	3	3	2	2	2	3
SUCHA STERTA*	Tak	Tak	Tak	Tak	Tak	Tak
NADAJE SIĘ DO ZMYWAREK MECHANICZNYCH	Tak - minimalnie	Tak - wielokrotnie	Tak - wielokrotnie	Tak - wielokrotnie	Tak - minimalnie	Tak - wielokrotnie
ODPORNOŚĆ NA CHEMIKALIA	Doskonała	Dobra	Doskonała	Bardzo dobra	Doskonała	Dobra
TEST SUSZENIA	Dobra	Doskonała	Doskonała	Bardzo dobra	Doskonała	Doskonała
TEST ODPORNOŚCI NA SZOK TERMICZNY	Dobra	Doskonała	Dobra	Bardzo dobra	Dobra	Doskonała
ODPORNOŚĆ NA STŁUCZENIE	Dobra	Doskonała	Dobra	Bardzo dobra	Doskonała	Dobra
ODPORNOŚĆ NA ZADRAPANIE	Dobra	Bardzo dobra	Bardzo dobra	Bardzo dobra	Bardzo dobra	Dobra
RESISTENCIA A LAS MANCHAS	Dobra	Bardzo dobra	Bardzo dobra	Bardzo dobra	Bardzo dobra	Doskonała
ODPORNOŚĆ NA TEMPERATURĘ	-10° do +80°C ‡	-40° do +99°C ‡	-10° do +82°C ‡	-40° do +149°C	-10° do +80°C ‡	-10° do +100°C ‡
LICZBA ROZMIARÓW	4	8	1	1	8	19
LICZBA KSZTAŁTÓW	2	7	1	1	8	2
LICZBA KOLORÓW	14	10***	6	1	7	5

*Sucha sterta pozwalają na swobodny obieg powietrza i doskonale układanie w sterty.

**Gwarancja z proporcjonalnym udziałem własnym obejmuje wady produkcyjne.

***Dostępne nie dla wszystkich wzorów tac.

ΔSkontaktuj się z przedstawicielem Cambro do wyceny.

‡Nie zaleca się do wózków podgrzewanych.

TACE POLIPROPYLENOWE

– Tace dla restauracji szybkiej obsługi

Tace dla restauracji szybkiej obsługi mają fakturowaną powierzchnię, aby ukryć zadrapania i zapewnić pewniejszy uchwyt, zapobiegając upuszczeniu tacy.

TACE Z PRZEGRODAMI

– Tace Camwear

Wykonane z trwałego, praktycznie nietłukącego Camwear.

– Tace ABS

Wykonane z ABS odpornego na uderzenia, wysokie temperatury i środki chemiczne.

– Tace z Kopolimeru

Wykonane z ekonomicznego, elastycznego i odpornego na stłuczenie kopolimeru.

– Tace żaroodporne

Wykonane z materiału żaroodpornego.

TACE WYSTAWOWE

– Tace Wystawowe

Są one produkowane z bardzo odpornego na uszkodzenia włókna szklanego niepochtniającego zapachów.



Garmażerki w delikatesach i bufetach



Szkoły



Food Courts i bary przekąskowe / Restauracje szybkiej obsługi



Dostawa posiłków do domu



Kantyny wojskowe



Zakłady karne

PERSONALIZACJA

Personalizacja reklamowa

Przedstaw swoją firmę klientom i pracownikom, umieszczając na naszych tacach swój znak graficzny, znak handlowy, slogan lub wizerunek.

Zamówienia

- 1) Wybierz wielkość, kolor, wzór lub model tacy.
- 2) Przyślij gotową do sfotografowania grafikę i podaj miejsce umieszczenia jej na tacy.
- 3) Zależnie od typu tacy, Cambro może wykonać obraz jedno, dwu, trój lub cztero kolorowy, jak też zastosować metodę separacji czterech kolorów.

Wymagania:

- a. Plik elektroniczny na dysku CD-ROM w formacie Mac lub PC.
- Acceptujemy następujące formaty plików:
 - Adobe Illustrator, Adobe Photoshop i oraz JPEG, TIFF lub EPS.
 - Pliki muszą nadawać się do reprodukcji w skali 1:1 przy rozdzielczości 300 dpi.
- b. Ilustracje na papierze: Grafika musi być wyrazista i nadawać się do skanowania. Prosimy podać numer PANTONE dla każdego koloru i zaznaczyć, czy ma to być proces czterobarwny.

4) Od zamówień bez załączonego gotowego do sfotografowania dzieła sztuki pobierana będzie opłata *** za godzinę na wynagrodzenie artysty. Cambro skontaktuje się z zamawiającym i poda szacunkowy koszt.

5) Próbkę:

- a. Dla każdego nowego zamówienia przedstawiona będzie klientowi do oceny jedna gotowa próbka.
- b. Pierwsza próbka z uzgodnionym zamówieniem jest bezpłatna. (Pobieramy koszty przesyłki).
- c. Próbki bez zamówienia zakupu oraz każda kolejna próbka na następujących tacach:

- poliesterowych, z włókna szklanego i laminowanych *** Net per sample. (Pobieramy koszty przesyłki).
- Tace z tworzywa dla restauracji szybkiej obsługi: *** Netto za każdą próbkę. (Pobieramy koszty przesyłki).

d. Po otrzymaniu i wysłaniu zamówienia zakupu koszt próbki zostanie odjęty od należnej kwoty.

6) Opłaty za personalizację pobierane będą zarówno od zamówień pierwotnych jak i powtórných.

TACE POLIESTROWE

Tace Versa VT/GP
Tace Versa Lite VT/GL

- Tylko następujące modele tac nadają się do personalizacji:

Tace Versa:

VT1216, VT1418, VT2632, VT3253, VT3343, VT3343C, VT3646C, VT3753, VT3853, GP0540, GP1070, GP1080, GP3074, GP3980, GP4002, GP4210, GP4004, GP4701, GP4709, GP4853

Tace Versa Lite:

VL1014, VL1216, VL1418, VL2632, VL3253, VL3343, VL3343C, VL3646C, VL3753, GL0540, GL1070, GL1080, GL3074, GL3980, GL4002, GL4210, GL4701, GL4709

- **Minimalna ilość:** 120 tace w każdym rozmiarze.
- **Czas wytworzenia próbki:** 10 dni roboczych plus czas dostawy od chwili otrzymania poprawnego projektu graficznego.
- **Czas wyprodukowania zamówienia:** Do 4-6 tygodni + czas dostawy od daty zatwierdzenia grafiki i potwierdzenia zamówienia.
- **Cena dodatkowych próbek bez zamówienia zakupu:** *** Netto za każdą próbkę. (Pobieramy koszty przesyłki).

Metoda druku:

Czterobarwny proces druku umożliwia druk jednobarwnej lub wielobarwnej grafiki, jak też reprodukcji fotograficznej.

Kolory tac Versa VT/GP polecane dla personalizacji: kawowy cętkowany (A21), Sahara (A22), jasno szary (A27), biel perłowa (A33), lastryko (A86).

Dla następujących kolorów prosimy zwrócić się do Działu Obsługi Klienta Cambro o ocenę projektu graficznego: Magic Yellow (A25), Magic Mint (A26).

Kolory tac Versa Lite VT/GL polecane dla personalizacji:

dymny cętkowany (A20), kawowy cętkowany (A21), Sahara (A22), jasno szary (A27), biel perłowa (A33) i lastryko (A86).

Miejsce do zadrukowania:

Grafika może zostać umieszczona na płaskiej powierzchni tacy do 1 cm od wewnętrznej krawędzi.

Opłaty za personalizację, za sztukę:

ILOŚCI	DODATKOWE OPŁATY NETTO
120-300	***
312-996	***
od 1008	***

***Skontaktuj się z przedstawicielem Cambro do wyceny.



TACE Z WŁÓKNA SZKLANEGO

Tace Camtray®

- Wszystkie tace Camtray nadają się do personalizacji (oprócz tac segmentowanych pokazanych w głównym katalogu Cambro).

• **Minimalna ilość:**

Sitodruk: 144 tace w każdym rozmiarze
Druk czterobarwny: 72 tace w każdym rozmiarze.

- **Czas wytworzenia próbki:** 10 dni roboczych plus czas dostawy od chwili otrzymania poprawnego projektu graficznego.
- **Czas wyprodukowania zamówienia:** Do 4-6 tygodni + czas dostawy od daty zatwierdzenia grafiki i potwierdzenia zamówienia.
- **Cena dodatkowych próbek bez zamówienia zakupu:** *** Netto za każdą próbkę. (Pobieramy koszty przesyłki).

Metoda druku: sitodruk i druk czterobarwny.

a. Sitodruk umożliwia druk grafiki jednobarwnej lub wielobarwnej bez przesunięcia kolorów. Ten proces nie pozwala na druk półtonowy ani na reprodukcję fotograficzną. Najlepiej stosować go do grafiki w jasnych kolorach lub na ciemnych tacach.

Miejsce do zadrukowania: Grafika może zajmować całą powierzchnię tacy od krawędzi do krawędzi.

b. Czterobarwny proces druku umożliwia druk jednobarwnej lub wielobarwnej grafiki, jak też reprodukcji fotograficznej. Można go stosować tylko na tacach w jasnych kolorach. Na ciemnych tacach kolory ciemnieją.

Kolory tac polecane do druku czterobarwnego: stary pergamin (101), jasna brzoskwinia (106), ciemna brzoskwinia (117), biały (148), błękitny (177), limonkowy (429), szyfון cytrynowy (536), żółta kamea (537), wiejska biel (538).

Miejsce do zadrukowania: Grafika może zostać umieszczona na płaskiej powierzchni tacy do 1 cm od wewnętrznej krawędzi.

Opłaty za personalizację, za sztukę:

ILOŚCI	DODATKOWE OPŁATY NETTO
144*-299**	***
od 300	Bezpłatnie

*Minimalna ilość do druku czterobarwnego.

**Minimalna ilość do sitodruku.

***Skontaktuj się z przedstawicielem Cambro do wyceny.



1418

PERSONALIZACJA

TACE LAMINOWANE

Corfu, Capri, Mykonos, Madeira

- Wszystkie rozmiary tac laminowanych można personalizować jak też wytwarzać w dowolnym zamówionym kolorze. Dobór kolorów na zamówienie traktuje się jako personalizację.
- Można personalizować górne i spodnie powierzchnie tac za wyjątkiem tac Corfu, które można personalizować tylko od spodu. Koszty personalizacji liczone są od każdej strony tacy.
- **Minimalna ilość:** 120 tac w każdym rozmiarze.



- **Czas wytworzenia próbki:** 10 dni roboczych plus czas dostawy od chwili otrzymania poprawnego projektu graficznego.
- **Czas wyprodukowania zamówienia:** Do 4-6 tygodni + czas dostawy od daty zatwierdzenia grafiki i potwierdzenia zamówienia.
- Cena dodatkowych próbek bez zamówienia zakupu: *** Netto za każdą próbkę. (Pobieramy koszty przesyłki).

Metoda druku: druk czterobarwny i dobieranie kolorów na zamówienie.

a. Druk czterobarwny: Ten proces umożliwia druk jednobarwnej lub wielobarwnej grafiki, jak też reprodukcji fotograficznej.

b. Dobieranie kolorów na zamówienie: Dobór kolorów na zamówienie traktuje się jako personalizację. Aby uzyskać tace dowolnego koloru prosimy podać numer barwy wg PANTONE.

Miejsce do zadrukowania: Grafika może zajmować całą powierzchnię tacy od krawędzi do krawędzi. Rozmiary grafiki muszą być o 4 cm większe niż wielkość tacy po każdej stronie aby uwzględnić przycinanie. (przykład: rozmiar tacy: 36 x 46 cm – rozmiar grafiki: 40 x 50 cm)

Opłaty za personalizację, za sztukę:

ILOŚCI	DODATKOWE OPŁATY NETTO
od 120	***

***skontaktuj się z przedstawicielem Cambro do wyceny.

TACE POLIPROPYLENOWE

Tace dla restauracji szybkiej obsługi

- Wszystkie tace dla restauracji szybkiej obsługi oprócz 1217FFH nadają się do personalizacji.
- **Minimalna ilość:** 288 tace w każdym rozmiarze.
- **Czas wytworzenia próbki:** 10 dni roboczych plus czas dostawy od chwili otrzymania poprawnego projektu graficznego.



- **Czas wyprodukowania zamówienia:** Do 4-6 tygodni + czas dostawy od daty zatwierdzenia grafiki i potwierdzenia zamówienia.
- Cena dodatkowych próbek bez zamówienia zakupu: *** Netto za każdą próbkę. (Pobieramy koszty przesyłki).

Metoda druku:

Jednobarwne stemplowanie na gorąco. Ze względu na proces nanoszenia grafiki na fakturowaną powierzchnię tacy można wybrać tace w białym kolorze, lecz nie zaleca się tego.

Miejsce do zadrukowania: Maksymalny rozmiar grafiki może wynosić 15 x 15 cm.

Koszt personalizacji:

Opłata jednorazowa za stempel: ***Netto za każde zamówienie

Dodatkowe koszty netto za każdą tacę:

ILOŚCI	DODATKOWE OPŁATY NETTO
288-767	***
768-1,199	***
1,200-5,999	***
6,000-11,999	***
od 12 000	***

***skontaktuj się z przedstawicielem Cambro do wyceny.

TACE CAMTREAD®

Personalizacja tac od spodu i tłoczenie wzorów na powierzchni gumowanej

- **Camtread z USA:** Opcja personalizacji spodu tac dostępna tylko dla 1600CT. Wytłaczanie na gumowej powierzchni we wszystkich rozmiarach Camtread.
- **Camtread z Europy:** Dostępne wielkości: 1100CT, 1400CT, 1600CT i 1800CT
- **Czas wytworzenia próbki:** 10 dni roboczych plus czas dostawy od chwili otrzymania poprawnego projektu graficznego.
- **Czas wyprodukowania zamówienia:** Do 4-6 tygodni + czas dostawy od daty zatwierdzenia grafiki i potwierdzenia zamówienia.

- **Cena dodatkowych próbek bez zamówienia zakupu:** ***Netto za każdą próbkę. (Pobieramy koszty przesyłki).

Metoda druku wzorów na tacach od spodu:

Czterobarwny proces druku umożliwia druk jednobarwnej lub wielobarwnej grafiki, jak też reprodukcji fotograficznej.

Camtread z USA: Do personalizacji od spodu zaleca się tace koloru białego.

Miejsce do zadrukowania: Grafika może zostać umieszczona na płaskiej powierzchni tacy do 2,54 cm od zewnętrznej krawędzi.

Opłaty za personalizację, za sztukę:

ILOŚCI	DODATKOWE OPŁATY NETTO
Camtread z USA	
72-144	***
145-288	***
289-432	***
od 433	Bezpłatnie
Camtread z Europy	
od 120	***

Tłoczenie wzorów na powierzchni gumowanej

- **Format plików elektronicznych:** Formaty EPS Adobe Illustrator.

Powierzchnia wytłaczana do zadrukowania:

Grafika może zostać umieszczona na płaskiej powierzchni tacy do 2,54 cm od wewnętrznej krawędzi.

Opłaty za wzory wytłaczane za jedną tacę:

ILOŚCI	DODATKOWE OPŁATY NETTO
Camtread z USA	
od 72	***
Camtread z Europy	
od 156	***

***skontaktuj się z przedstawicielem Cambro do wyceny.

TACE POLIESTRÓWE VERSA – ECOLOGIC SERIES

SPECYFIKACJE

Materiał	Naturalny materiał + poliester
Cechy powierzchni	Gładka
Funkcjonalność	Doskonała
Sucha sterta	Tak
Nadaje się do zmywarek mechanicznych	Tak - wielokrotnie
Odporność na chemikalia	Doskonała
Test suszenia	Doskonała
Odporność na szok temperatury	Doskonała
Odporność na stłuczenie	Doskonała
Odporność na zadrapanie	Doskonała
Odporność na zaplamienie	Doskonała
Odporność na temperaturę	-40° do +140° C†



†Nie zaleca się do wózków podgrzewanych.

ZALECANE ZASTOSOWANIA

Duży ruch, częste użycie

- Szpitale
- Szkoły
- Wyższe uczelnie
- Stołówki samoobsługowe
- Kantyny wojskowe

Dostępne tylko w Cambro European Logistics (CEL), Niemcy i Cambro Ōzay, Turcja.

Minimalna ilość zamówienia z CEL: artykuły nie na składzie 240 sztuk. Nie sprzedaje się na sztuki z otwartych kartonów.



Wysokie krawędzie

Niskie krawędzie



Niskie krawędzie wzór ozdobny

Płaskie krawędzie

Wykonane z żywicy z materiałów naturalnych.



GPE4002

Średnio o 20% lżejsze od standardowych tac Versa. Łatwe i wygodne przenoszenie.

Taca z poliestru o wysokich parametrach, ze wzmocnionymi narożnikami i krawędziami doskonale zabezpieczającymi przed uszkodzeniami.



Występy układania w stopy utrzymują tacę ułożone na swoim miejscu i zapewniają prawidłowy przepływ powietrza.

KOD	ŚREDNICA
Tace Versa – wysokie krawędzie	
VTE1418	35,5 x 45,7 cm
VTE3343	33 x 43
Tace Versa – niskie krawędzie	
VTE3253	32,5 x 53
VTE3753	37 x 53
Tace Versa Century™ – niskie krawędzie	
VTE3646C	35,5 x 45,7
Tace Versa – płaskie krawędzie	
GPE0540	34,4 x 46
GPE3980	37 x 53
GPE4002*	32,5 x 53
GPE4004**	32,5 x 53

Ilość w opakowaniu: 12

*Ze wzmocnionymi narożnikami do automatycznego rozładowania na pas transmisyjny zmywarki.

**Szorstka powierzchnia zapobiega poślizgowi talerzy. Niedostępna w modelu A72.

***W przypadku koloru ciemnoszarego A72 i nieprawidłowej obsługi będą widoczne zarysowania.



Personalizacja: Skontaktuj się z przedstawicielem Cambro do wyceny.

Kolory tac:

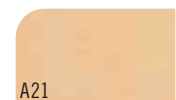

A21

kawowy cętkowany

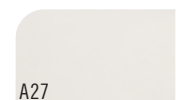

A27

jasno szary



A72

węglowy***



A86

lastryko

TACE POLIESTROWE VERSA PLUS

SPECYFIKACJE

Materiał	SMC – poliester wzmocniony włóknem szklanym wysokiej jakości
Cechy powierzchni	Gładka
Funkcjonalność	Doskonała
Sucha sterta	Tak
Nadaje się do zmywarek mechanicznych	Tak - wielokrotnie
Odporność na chemikalia	Doskonała
Test suszenia	Doskonała
Odporność na szok temperatury	Doskonała
Odporność na stłuczenie	Doskonała
Odporność na zadrapanie	Doskonała
Odporność na zaplamienie	Doskonała
Odporność na temperaturę	-40° do +140° C±



≠ Nie zaleca się do wózków podgrzewanych.

ZALECANE ZASTOSOWANIA

Duży ruch, częste użycie

- Szpitale
- Szkoły
- Wyższe uczelnie
- Stołówki samoobsługowe
- Kantyny wojskowe

Dostępne tylko w Cambro European Logistics (CEL), Niemcy i Cambro Ōzay, Turcja.

PRODUKTY I KOLORY NA SKŁADZIE W MAGAZYNACH EUROPEJSKICH

VT3646C, GP1070, GP4002, GP4004, VT1418: (S60)

Minimalna ilość zamówienia z CEL:

Artykuły na składzie jeden tuzin, artykuły nie na składzie 240 sztuk. Nie sprzedaje się na sztuki z otwartych kartonów.

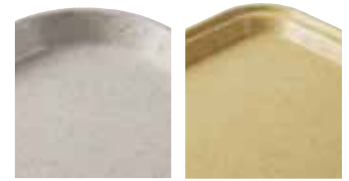

Wysokie krawędzie

Niskie krawędzie



Niskie krawędzie wzór ozdobny

Płaskie krawędzie



GP4002



S62

S60

S61

Ceglasta czerwień

czarny

brązowy

Łatwa Pielęgnacja

Możliwość częstego mycia w zmywarce zgodnie z potrzebami.

Występy układania w stopy utrzymują tace ułożone na swoim miejscu i zapewniają prawidłowy przepływ powietrza.

Trwałość

Zwiększona odporność na zarysowania.

Opatentowany materiał zmniejsza widoczność zarysowań.

Wzmocnione narożniki i krawędzie zabezpieczają oraz wzmacniają tacę.

KOD	ŚREDNICA
Tace Versa – wysokie krawędzie	
VT1418	35,5 x 45,7 cm
VT3343	33 x 43
Tace Versa – niskie krawędzie	
VT2632	32,5 x 26,5
VT3253	32,5 x 53
VT3753	37 x 53
Tace Versa Century™ – niskie krawędzie	
VT3646C	35,5 x 45,7
Tace Versa – płaskie krawędzie	
GP1070	32,5 x 26,5
GP3980	37 x 53
GP4002	32,5 x 53
GP4004	32,5 x 53

Ilość w opakowaniu: 12

ANTYBAKTERYJNE TACE CAMGUARD® VERSA

SPECYFIKACJE

Materiał	SMC – poliester wzmocniony włóknem szklanym wysokiej jakości
Cechy powierzchni	Gładka
Funkcjonalność	Doskonała
Sucha sterta	Tak
Nadaje się do zmywarek mechanicznych	Tak – Wielokrotnie
Odporność na chemikalia	Doskonała
Test suszenia	Doskonała
Odporność na szok temperatury	Doskonała
Odporność na stłuczenie	Doskonała
Odporność na zadrapanie	Doskonała
Odporność na zaplamienie	Doskonała
Odporność na temperaturę	-40° do +140° C‡



PRORATED

‡ Nie zaleca się do wózków podgrzewanych.

ZALECANE ZASTOSOWANIA

Duży ruch, częste użycie

- Szpitale
- Szkoły
- Wyższe uczelnie
- Stołówki samoobsługowe
- Kantyny wojskowe

Dostępne tylko w Cambro European Logistics (CEL), Niemcy i Cambro Ōzay, Turcja.

Minimalna ilość zamówienia z CEL:
Artykuły nie na składzie 240 sztuk. Nie sprzedaje się na sztuki z otwartych kartonów.



Wysokie krawędzie

Niskie krawędzie wzór ozdobny



Płaskie krawędzie

camguard
ANTIMICROBIAL TRAYS

Tace mają właściwości przeciwbakteryjne, co chroni przed rozwojem pleśni i namnażaniem się bakterii. Warstwa zabezpieczająca nie ulegnie zmyciu ani zużyciu.

Test 24-godzinny powierzchni niechronionej w porównaniu powierzchni chronionej Camguard

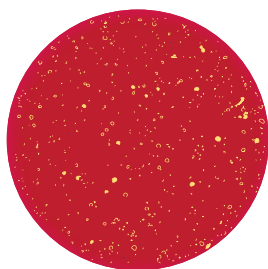

Niechroniona

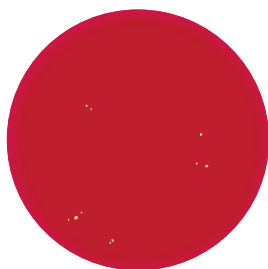

Chroniona Camguard



KOD	ŚREDNICA
Tace Versa – Wysokie krawędzie	
VT1418AB	35,5 x 45,7 cm
VT3343AB	33 x 43
Tace Versa Century™ – Niskie krawędzie	
VT3646CAB	35,5 x 45,7
VT3343CAB	32,9 x 43
Tace Versa – Płaskie krawędzie	
GP1070AB*	32,5 x 26,5
GP1080AB*	37 x 26,5
GP3980AB*	53 x 37
GP4002AB*	53 x 32,5

Ilość w opakowaniu: 12

* Ze wzmocnionymi narożnikami w celu umożliwienia automatycznego ustawiania w zmywarkach taśmowych.



Innowacyjny niskoprofilowy projekt narożników umożliwiają lepsze wykorzystanie miejsca na tacy oraz zapewnienie klientowi większego komfortu podczas spożywania posiłku.



Wzmocnione narożniki poliestrowe zapewniają lepsze zabezpieczenie narożników i krawędzi przed uderzeniami.



Występy układania w stopy utrzymują tace ułożone na swoim miejscu i zapewniają prawidłowy przepływ powietrza.

Kolory tac:

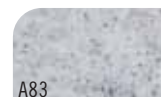

A83

granitowy

DEKOROWANE TACE POLIESTROWE VERSA Z GŁADKĄ LUB ANTYPOŚLIZGOWĄ POWIERZCHNIĄ

SPECYFIKACJE

Materiał	SMC – poliester wysokiej jakości wzmocniony włóknem szklanym + powierzchnia melaminowa	SMC – poliester wysokiej jakości wzmocniony włóknem szklanym + szorstka powierzchnia
Cechy powierzchni	Gładka	Szorstka powierzchnia
Funkcjonalność	Doskonała	Doskonała
Sucha sterta	Tak	Tak
Nadaje się do zmywarek mechanicznych	Tak - wielokrotnie	Tak - wielokrotnie
Odporność na chemikalia	Doskonała*	Dobra
Test suszenia	Doskonała	Doskonała
Odporność na szok temperatury	Doskonała	Doskonała
Odporność na stłuczenie	Doskonała	Doskonała
Odporność na zadrapanie	Doskonała	Dobra
Odporność na zapalenie	Doskonała	Dobra
Odporność na temperaturę	-40° do +90° C‡	-40° do +80° C‡



Płaskie krawędzie

‡ Nie zaleca się do wózków podgrzewanych.

* Jeżeli stosowany jest termo-chemiczny sprzęt do dezynfekcji, prosimy skontaktować się z nami. Pomożemy Państwu dobrać tacę odpowiednią do potrzeb.

Personalizacja: Skontaktuj się z przedstawicielem Cambro do wyceny.

ZALECANE ZASTOSOWANIA

Duży ruch, częste użycie

- Szpitale
- Szkoły
- Wyższe uczelnie
- Stołówki samoobsługowe
- Kantyny wojskowe

Dostępne tylko w Cambro European Logistics (CEL), Niemcy i Cambro Ōzay, Turcja.

PRODUKTY I KOLORY NA SKŁADZIE W MAGAZYNACH EUROPEJSKICH

GP4002, GP4002NS: (B93)

Minimalna ilość zamówienia z CEL:

Artykuły na składzie jeden tuzin, artykuły nie na składzie 120 sztuk. Nie sprzedaje się na sztuki z otwartych kartonów.

KOD	ŚREDNICA	IL. W OP.
Gładką – płaskie krawędzie		
GP0540†	46 x 34,4 cm	12
GP3980†	53 x 37	12
GP4002†	53 x 32,5	12
GP4004	53 x 32,5	12
Antypoślizgową** – płaskie krawędzie		
GP3980NS†	53 x 37	12
GP4002NS†	53 x 32,5	12
GP0540NS†	46 x 34,4	12
GP1080NS†	37 x 26,5	12

** Dostępne tylko w kolorach: B22, B93, B99, B100.

† Ze wzmocnionymi narożnikami do automatycznego rozładowania na pas transmisyjny zmywarki.

Wzory i kolory podstawy tac:

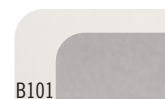

B101
Stal przeczesana na tacy jasnoszarej



B27
Jasnoszary wzór na tacy jasnoszarej

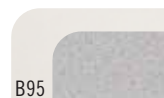

B95
Białe kamiki na tacy jasnoszarej

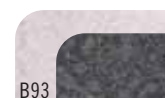

B93
Wzór tytanowy na tacy granitowej

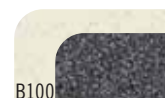

B100
Czarne kamiki na tacy lastrykowanej



B22
Sahara na tacy Sahara



B99
Czarne kamiki na tacy jasnoszarej

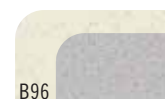

B96
Białe kamiki na tacy lastrykowanej



TACE POLIESTROWE VERSA Z GŁADKĄ POWIERZCHNIĄ

SPECYFIKACJE

Materiał	SMC – poliestier wzmocniony włóknem szklanym wysokiej jakości
Cechy powierzchni	Gładka
Funkcjonalność	Doskonała
Sucha sterta	Tak
Nadaje się do zmywarek mechanicznych	Tak – wielokrotnie
Odporność na chemikalia	Doskonała
Test suszenia	Doskonała
Odporność na szok temperatury	Doskonała
Odporność na stłuczenie	Doskonała
Odporność na zadrapanie	Doskonała
Odporność na zaplamienie	Doskonała
Odporność na temperaturę*	-40° do +140°C‡



PRORATED

‡Nie zaleca się do wózków podgrzewanych.
Personalizacja patrz strona 204.
*Personalizacja, odporność na temperaturę: 90°C.

ZALECANE ZASTOSOWANIA

Duży ruch, częste użycie

- Szpitale
- Szkoły
- Wyższe uczelnie
- Stołówki samoobsługowe
- Kantyny wojskowe

PRODUKTY I KOLORY NA SKŁADZIE W MAGAZYNACH EUROPEJSKICH

VT1418 VT2632: (A72), (A83)
VT3253: (A72), (A83), (A86) VT3343: (A72)
VT3753: (A83) VT3646C: (A72)

Minimalna ilość zamówienia z CEL:

Artykuły na składzie jeden tuzin, artykuły nie na składzie 120 sztuk. Nie sprzedaje się na sztuki z otwartych kartonów.



Wysokie krawędzie

Niskie krawędzie



Niskie krawędzie wzór ozdobny

Płaskie krawędzie

Dostępne tylko w Cambro European Logistics (CEL), Niemcy i Cambro Ōzay, Turcja.

KOD	ŚREDNICA	IL. W OP.
Tace Versa – wysokie krawędzie		
VT1216	30,5 x 41,5 cm	12
VT1418	35,5 x 45,7	12
VT1418TR – Trapezoidalne	35,5 x 45,7	12
VT1520	38 x 51,5	12
VT3343	33 x 43	12

Tace Versa - wysokie krawędzie



KOD	ŚREDNICA	IL. W OP.
Tace Versa – niskie krawędzie		
VT2632	32,5 x 26,5 cm	12
VT3253	32,5 x 53	12
VT3753	37 x 53	12
VT3853	37,5 x 53	12

Tace Versa - niskie krawędzie

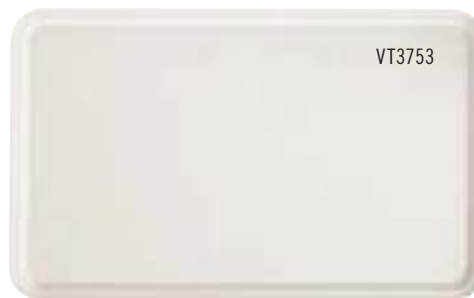

KOD	ŚREDNICA	IL. W OP.
Tace Versa Century™ – niskie krawędzie		
VT3646C	35,5 x 45,7 cm	12
VT3343C	33 x 43	12

Tace Versa Century – niskie krawędzie i narożniki



Niskie krawędzie i narożniki nowatorsko powiększają użyteczną powierzchnię tacy i są wygodniejsze dla konsumenta.

TACE POLIESTROWE VERSA Z GŁADKĄ POWIERZCHNIĄ

KOD	ŚREDNICA	IL. W OP.
Tace Versa – płaskie krawędzie		
GP0540*	46 x 34,4 cm	12
GP1070*	32,5 x 26,5	12
GP1080*	37 x 26,5	12
GP3074	45 x 32	12
GP3788	39 x 51	12
GP3980*	53 x 37	12
GP4002*	53 x 32,5	12
GP4004**	53 x 32,5	12
GP4701	42,5 x 32,5	12
GP4709	46 x 32,5	12
GP4856*	34,5 x 23	12

*Ze wzmocnionymi narożnikami do automatycznego rozładowania na pas transmisyjny zmywarki.
**Szorstka powierzchnia zapobiega poślizgowi talerzy. Niedostępna w modelu A72.

PRODUKTY I KOLORY NA SKŁADZIE W MAGAZYNACH EUROPEJSKICH

GP0540: (A22), (A27), (A72), (A83) GP1070: (A27), (A33) GP3980: (A27), (A36), (A83), (A86)
GP4002: (A21), (A22), (A27), (A33), (A36), (A72), (A83), (A86) GP4210: (A27), (A83), (A86)
GP4701: (A27), (A33), (A72), (A83), (A86) GP4709: (A27) GP55653: (A72)

Minimalna ilość zamówienia z CEL:

Artykuły na składzie jeden tuzin, artykuły nie na składzie 120 sztuk. Nie sprzedaje się na sztuki z otwartych kartonów.

KOD	ŚREDNICA	IL. W OP.
Tace Versa – kawiarniane		
GP55653	40 x 27 cm	12
GP55702	26 x 20	12
GP55703	29 x 21	12

Dostępne tylko w Cambro European Logistics (CEL), Niemcy i Cambro Ōzay, Turcja.

KOD	ŚREDNICA	IL. W OP.
Tace Versa – zajmujące mało miejsca		
GP4210 – Trapezoidalne	48 x 34 cm	12
GP4410 – Trapezoidalne	32,5 x 42,5	12
GP4853	42,4 x 32,5	12



Sześciokątny stół
Bok: 70 cm
GP4210



Kwadratowy stół 80 x 80 cm
GP4210



Okrągły stół
Śr. 135 cm
GP4853



Kwadratowy stół 95 x 95 cm
GP4853

Tace Versa – płaskie krawędzie



Kolory tac:

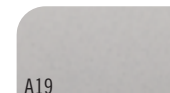

A19
Szare*

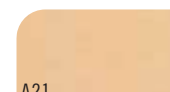

A21
kawowy cętkowany

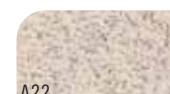

A22
Sahara

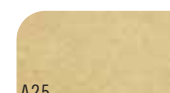

A25
Magic Yellow

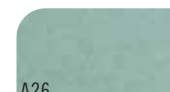

A26
Magic Mint

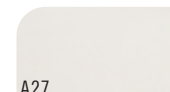

A27
jasno szary

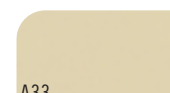

A33
biel perłowa

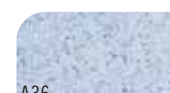

A36
błękit cętkowany



A72
węglowy*

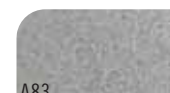

A83
granitowy



A86
lastryko

Tace Versa – kawiarniane

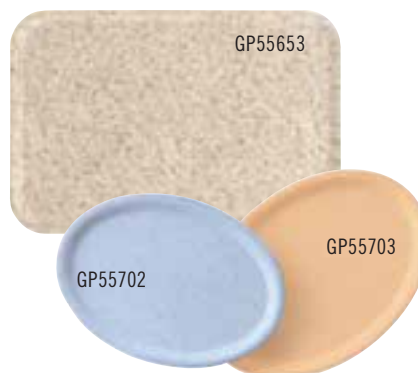

Tace Versa – zajmujące mało miejsca



Nie zaleca się stosowania poliestrowych tac Versa VT/GP w wózkach do podawania gorących posiłków. W przypadku pytań dotyczących właściwego użycia lub jakiegokolwiek specjalnego zastosowania należy skontaktować się z działem obsługi klienta firmy Cambro lub firmą Presswerk Köngen GmbH. Firma Cambro dostarczy wyraźne instrukcje dotyczące właściwego użycia tac w celu zapewnienia maksymalnego czasu ich eksploatacji.

*W przypadku koloru ciemnoszarego A19 i A72 i nieprawidłowej obsługi będą widoczne zarysowania.

TACE POLIESTRÓWE VERSA LITE Z GŁADKĄ POWIERZCHNIĄ

SPECYFIKACJE

Materiał	SMC – typowe cechy Poliester wzmocniony włóknem szklanym
Cechy powierzchni	Gładka
Funkcjonalność	Doskonała
Sucha sterta	Tak
Nadaje się do zmywarek mechanicznych	Tak – Normalnie
Odporność na chemikalia	Dobra
Test suszenia	Doskonała
Odporność na szok temperatury	Dobra
Odporność na stłuczenie	Dobra
Odporność na zadrapanie	Dobra
Odporność na zaplamienie	Dobra
Odporność na temperaturę*	-40° do +130° C±



PRORATED

‡Nie zaleca się do wózków podgrzewanych. Personalizacja patrz strona 204.

*Personalizacja, odporność na temperaturę: 90°C.

ZALECANE ZASTOSOWANIA

Umiarkowany ruch, przystępność ceny

- Szkoły
- Wyższe uczelnie
- Stołówki samoobsługowe
- Kantyny wojskowe
- Podawanie posiłków do pokoi w hotelach

Dostępne tylko w Cambro European Logistics (CEL), Niemcy i Cambro Özay, Turcja.

Minimalna ilość zamówienia z CEL: Artykuły na składzie jeden tuzin, artykuły nie na składzie 120 sztuk. Nie sprzedaje się na sztuki z otwartych kartonów.

PRODUKTY I KOLORY NA SKŁADZIE W MAGAZYNACH EUROPEJSKICH

GL0540: (A22), (A27) GL1070: (A27)
GL3980: (A20)
GL4002: (A20), (A21), (A22), (A27), (A83), (A86)
GL4701: (A27)



Wysokie krawędzie

Niskie krawędzie



Niskie krawędzie i narożniki

Płaskie krawędzie



Niski profil Płaski kształt krawędzi

KOD	ŚREDNICA
Tace Versa Lite – Płaskie krawędzie	
GL0540†	46 x 34,4 cm
GL1070†	32,5 x 26,5
GL1080†	37 x 26,5
GL3074	45 x 32
GL3980†	53 x 37
GL4002†	53 x 32,5
GL4060	40 x 60
GL4701	42,5 x 32,5
GL4709	46 x 32,5

Ilość w opakowaniu: 12

†Ze wzmocnionymi narożnikami do automatycznego rozładowania na pas transmisyjny zmywarki.

Tace Versa Lite – Płaskie krawędzie



GL4002

Tace Versa - zajmujące mało miejsca

KOD	ŚREDNICA
Tace Versa Lite – zajmujące mało miejsca	
GL4210 – Trapezoidalne	48 x 34 cm

Ilość w opakowaniu: 12



Sześciokątny stół
Bok: 70 cm
GL4210



Kwadratowy stół
80 x 80 cm
GL4210



GL4210

TACE POLIESTROWE VERSA LITE Z GŁADKĄ POWIERZCHNIĄ

KOD	ŚREDNICA
Tace Versa Lite – Wysokie krawędzie	
VL1014	27 x 35 cm
VL1216	30,5 x 41,5
VL3343	33 x 43
VL1418	35,5 x 45,7

Ilość w opakowaniu: 12

Tace Versa Lite – Wysokie krawędzie



VL1418

Dostępne tylko w Cambro European Logistics (CEL), Niemcy i Cambro Ōzay, Turcja.

Minimalna ilość zamówienia z CEL: Artykuły na składzie jeden tuzin, artykuły nie na składzie 120 sztuk. Nie sprzedaje się na sztuki z otwartych kartonów.

PRODUKTY I KOLORY NA SKŁADZIE W MAGAZYNACH EUROPEJSKICH

VL1418: (A20), (A21), (A22), (A27)
 VL3253: (A20), (A21), (A33), (A86)
 VL3343: (A20), (A21)
 VL3343C: (A20)
 VL3753, VL3646C: (A27)

KOD	ŚREDNICA
Tace Versa Lite – Niski profil i płaski kształt krawędzi	
GL220P	32,5 x 53 cm
GL210P	37 x 53

Ilość w opakowaniu: 12

Tace Versa Lite – Niski profil i płaski kształt krawędzi



Kolory tac:

A08

Cętkowany Piasek

A20

dymny cętkowany

A21

kawowy cętkowany

A22

Sahara

A27

jasno szary

A33

biel perłowa

A83

granitowy

A86

lastryko

KOD	ŚREDNICA
Tace Versa Lite – Niskie krawędzie	
VL2632	32,5 x 26,5 cm
VL3253	32,5 x 53
VL3753	37 x 53

Ilość w opakowaniu: 12

Tace Versa Lite – Niskie krawędzie

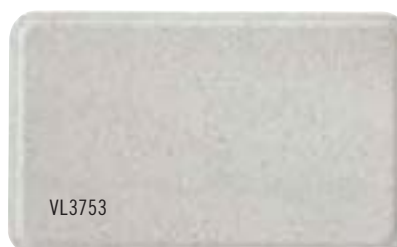

KOD	ŚREDNICA
Tace Versa Lite Century™ – niskie krawędzie	
VL3646C	35,5 x 45,7 cm
VL3343C	33 x 43

Ilość w opakowaniu: 12

Tace Versa Lite Century – niskie krawędzie



Nowatorskie niskie krawędzie i narożniki nowatorsko powiększają użyteczną powierzchnię tacy i są wygodniejsze dla konsumenta.



TACE CENTURY™ FUN – UDEKORUJ SWOJE STOLIKI KOLOROWYMI TACAMI

SPECYFIKACJE

	Tace Versa	Tace Versa Lite
Material	SMC – poliestr wzmocniony włóknem szklanym wysokiej jakości	SMC – typowe cechy Poliester wzmocniony włóknem szklanym
Cechy powierzchni	Gładka	Gładka
Funkcjonalność	Doskonała	Doskonała
Sucha sterta	Tak	Tak
Nadaje się do zmywarek mechanicznych	Tak - Wielokrotnie	Tak – Normalnie
Odporność na chemikalia	Doskonała	Dobra
Test suszenia	Doskonała	Doskonała
Odporność na szok temperatury	Doskonała	Dobra
Odporność na stłuczenie	Doskonała	Dobra
Odporność na zadrapanie	Doskonała	Dobra
Odporność na zaplamienie	Doskonała	Dobra
Odporność na temperaturę	-40° do +90° C±	-40° do +90° C±

‡Nie zaleca się do wózków podgrzewanych.
Personalizacja patrz strona 204.

*Personalizacja, odporność na temperaturę: 90°C.



PRORATED



PRORATED



Wysokie krawędzie

Niskie krawędzie
wzór ozdobny

ZALECANE ZASTOSOWANIA

Duży ruch, częste użycie

- Szpitale
- Szkoły
- Wyższe uczelnie
- Stołówki samoobsługowe
- Kantyny wojskowe

Tace Century Fun zostały wykonane z myślą o intensywnym użytkowaniu. Odporne na zadrapania, plamy, substancje chemiczne i uszkodzenia tace Century Fun są dostępne nałożonych na śnieżnobiałej tacy. Dopasuj kolor tacy do wystroju (naczey, mebli, ścian itp.).



VT3646C

Wzmocnione narożniki poliestrowe zapewniają lepsze zabezpieczenie narożników i krawędzi przed uderzeniami.

Występy układania w stosy utrzymują tace ułożone na swoim miejscu i zapewniają prawidłowy przepływ powietrza.

Nadlewy do ustawiania na stosie zapewniają przepływ powietrza, aby umożliwić szybkie wysychanie i zapewnić idealne warunki do przechowywania.

TACE CENTURY™ FUN — UDEKORUJ SWOJE STOLIKI KOLOROWYMI TACAMI



Personalizacja

Możliwość wyboru dowolnego koloru ze skali PMS.

Minimalna liczba: 120 sztuk.

W sekcji personalizacji opisana jest procedura dostosowania i dostępne kolory.

Aby uzyskać pomoc, należy skontaktować się z przedstawicielem firmy Cambro.

Dostępne tylko w Cambro European Logistics (CEL), Niemcy i Cambro Ōzay, Turcja.

Minimalna ilość zamówienia z CEL:
Artykuły na składzie jeden tuzin, artykuły nie na składzie 120 sztuk. Nie sprzedaje się na sztuki z otwartych kartonów.

PRODUKTY I KOLORY NA SKŁADZIE W MAGAZYNACH EUROPEJSKICH

VL3343C, VL3646C, VT3343C, VT3646C: (F01), (F02), (F04), (F06), (F07), (F08), (F09), (F10), (F87), (F88), (F89)

KOD	ŚREDNICA	IL. W OP.
Tace Versa		
VT1418	35,5 x 45,7 cm	12
VT3343C	33 x 43	12
VT3646C	35,5 x 45,7	12
Tace Versa Lite		
VL1418	35,5 x 45,7	12
VL3343C	33 x 43	12
VL3646C	35,5 x 45,7	12

Szałwiowy na białej tacy (F01)



Malinowy na białej tacy (F02)



Winogronowy na białej tacy (F03)



Perłowszary na białej tacy (F04)



New!
Błękit akwamaryna (F06)

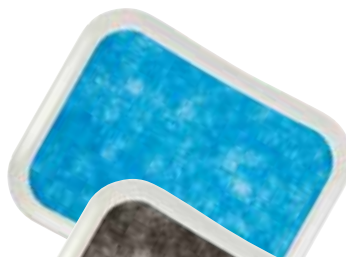

New!
Czarny (F07)



New!
Zieleń szmaragdowa (F08)



New!
Jagodowy (F09)



New!
Łososiowy (F10)



New!
Jasny dąb (F86)



New!
Brązowy dąb (F87)



New!
Ciemny dąb (F88)



New!
Jasny oliwkowy (F89)



New!
Brązowy oliwkowy (F90)



ANTYPOŚLIZGOWE POLIESTRÓWE TACE VERSA LITE

SPECYFIKACJE

Materiał	SMC – typowe cechy Poliester wzmocniony włóknem szklanym
Cechy powierzchni	Szorstka powierzchnia
Funkcjonalność	Doskonała
Sucha sterta	Tak
Nadaje się do zmywarek mechanicznych	Tak – Normalnie
Odporność na chemikalia	Dobra
Test suszenia	Doskonała
Odporność na szok temperatury	Dobra
Odporność na stłuczenie	Dobra
Odporność na zadrapanie	Dobra
Odporność na zaplamienie	Dobra
Odporność na temperaturę*	-40° do +80° C±



PRORATED

‡Nie zaleca się do wózków podgrzewanych.
 Personalizacja: Skontaktuj się z przedstawicielem Cambro do wyceny.
 *Personalizacja, odporność na temperaturę: 90° C.

ZALECANE ZASTOSOWANIA

Intensywne Użycie / Ekonomiczne Pierwszeństwo

- Szpitale
- Szkoły
- Wyższe uczelnie
- Stołówki samoobsługowe
- Kantyny wojskowe
- Katering / Statki
- Podawanie posiłków do pokoi w hotelach

Dostępne tylko w Cambro European Logistics (CEL), Niemcy i Cambro Özyay, Turcja.

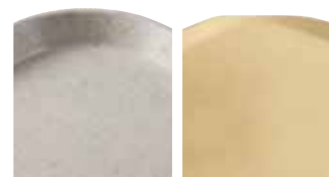

Wysokie krawędzie

Niskie krawędzie i narożniki



Płaskie krawędzie



Wzmocnione narożniki poliestrowe zapewniają lepszą ochronę narożników i krawędzi przed uderzeniami.



Występy układania w stosy utrzymują tace ułożone na swoim miejscu i zapewniają prawidłowy przepływ powietrza.



Tace Versa Lite Century mają niskie krawędzie i ergonomiczne narożniki zapewniające wyższy komfort.



Tace antypoślizgowe mają pewny uchwyt.

Minimalna ilość zamówienia z CEL:
 Artykuły na składzie jeden tuzin, artykuły nie na składzie 120 sztuk. Nie sprzedaje się na sztuki z otwartych kartonów.

PRODUKTY I KOLORY NA SKŁADZIE W MAGAZYNACH EUROPEJSKICH

GL4002NS: (B22)

Kolory tac:



B22
Sahara na tacy Sahara



B14
Tytan na cętkowanej, zadymionej tacy

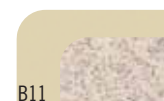

B11
Sahara na perlówobiałej tacy



B99
Czarne kamyki na tacy jasnoszarej



KOD	ŚREDNICA
Tace Versa Lite – Wysokie krawędzie	
VL1418NS	35,5 x 45,7 cm
VL3343NS	33 x 43
Tace Versa Lite Century™ – Niskie krawędzie	
VL3646CNS	35,5 x 45,7
VL3343CNS	33 x 43
Tace Versa Lite – Płaskie krawędzie	
GL3980NS*	53 x 37
GL4002NS*	53 x 32,5

Ilość w opakowaniu: 12

*Ze wzmocnionymi narożnikami w celu umożliwienia automatycznego ustawiania w zmywarkach taśmowych.

TACE POLIESTROWE VERSA LITE Z PRZECIWOŚLIZGOWĄ GUMOWANĄ POWIERZCHNIĄ

SPECYFIKACJE

Materiał	SMC – typowe cechy Poliester wzmocniony włóknem szklanym wzmocniony włóknem szklanym + Szorstka gumowana
Cechy powierzchni	Szorstka gumowana
Funkcjonalność	Doskonała
Sucha sarta	Tak
Nadaje się do zmywarek mechanicznych	Tak - normalnie
Odporność na chemikalia	Dobra
Test suszenia	Doskonała
Odporność na szok temperatury	Dobra
Odporność na stłuczenie	Dobra
Odporność na zdrapanie	Dobra
Odporność na zapalenie	Dobra
Odporność na temperaturę	-40° do +100° C‡



‡Nie zaleca się do wózków podgrzewanych.

ZALECANE ZASTOSOWANIA

Umiarkowany ruch, przystępność ceny

- Bankiety
- Restauracje i kawiarnie
- Bary, kluby, puby
- Katering
- Braserie

Dostępne tylko w Cambro European Logistics (CEL), Niemcy i Cambro Üzay, Turcja.

Minimalna ilość zamówienia z CEL:
Artykuły na składzie jeden tuzin, artykuły nie na składzie 120 sztuk. Nie sprzedaje się na sztuki z otwartych kartonów.

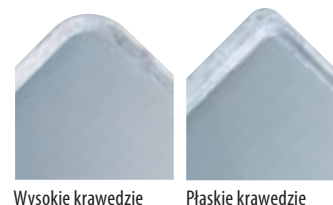

Wysokie krawędzie

Płaskie krawędzie

PRODUKTY I KOLORY NA SKŁADZIE W MAGAZYNACH EUROPEJSKICH

GL1070RNS: (A83)
GL4002RNS: (A83), (A87)



Wzory i kolory podstawy tac:



KOD	ŚREDNICA	IL. W OP.
Tace Versa Lite – wysokie krawędzie		
VL1418RNS	35,5 x 45,7 cm	12
Tace Versa Lite – płaskie krawędzie		
GL1070RNS*	32,5 x 26,5	12
GL4002RNS*	53 x 32,5	12
GL3980RNS*	53 x 37	12
Tace Versa Lite – do kawiarni		
VL2129RNS	21 x 29	12
VL3200RNS	ø 32	12
VL3600RNS	ø 36	12

*Ze wzmocnionymi nóżkami do automatycznego rozładowania na pas transmisyjny zmywarki.

TACE CAMTRAYS® Z WŁÓKNA SZKLANEGO O GŁADKIEJ POWIERZCHNI

SPECYFIKACJE

Materiał	Warstwy włókna szklanego + żywica poliestrowa
Cechy powierzchni	Gładka
Funkcjonalność	Doskonała
Sucha sterta	Tak
Nadaje się do zmywarek mechanicznych	Tak - wielokrotnie
Odporność na chemikalia	Dobra
Test suszenia	Doskonała
Odporność na szok temperatury	Doskonała
Odporność na stłuczenie	Doskonała
Odporność na zadrapanie	Doskonała
Odporność na zaplamienie	Doskonała
Odporność na temperaturę	-10° do +100° C‡

†Dostępne w kolorach grupy I i wzorach grupy III.

‡Nie zaleca się do wózków podgrzewanych
Personalizacja patrz strona 204.

ΔDostępne w kolorach grupy I oprócz Doily.

*Zamówienia specjalne wyrobów nie będących na składzie – nie podlegają zwrotowi.



ZALECANE ZASTOSOWANIA

Duży ruch, częste użycie

- Szpitale
- Szkoły
- Wyższe uczelnie
- Stołówki samoobsługowe
- Kantyny wojskowe
- Podawanie posiłków do pokoi w hotelach

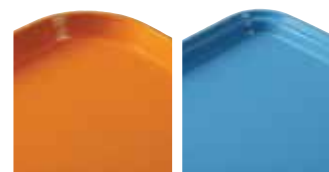

Wysokie krawędzie

Niskie krawędzie

PRODUKTY I KOLORY NA SKŁADZIE W MAGAZYNACH EUROPEJSKICH

1216: (204)



KOD	ŚREDNICA	IL. W OP.
Prostokątne – wysokie krawędzie		
810†	20,5 x 25 cm	12
915†	22 x 38	12
926*†	22,5 x 65 x 2,5	12
1014†	27 x 35	12
1015*Δ	26 x 38	24
1116*Δ	27,5 x 40,5	24
1216†	30,5 x 41,5	12
1313†	33 x 33	12
1318*†	32 x 45 x 3	12
1418†	35,5 x 45,7	12
1520†	38 x 51,5	12
1622†	40,5 x 56	12
16225*†	42 x 57	12
1826†	45,5 x 65,5	6
Prostokątne – niskie krawędzie		
46†	11 x 15	12
57*†	12,5 x 18	12
2025*†	53 x 65	6



TACE POLIESTROWE VERSA LITE Z ANTYPOŚLIZGOWĄ GUMOWANĄ POWIERZCHNIĄ

SPECYFIKACJE

Materiał	Warstwy włókna szklanego + żywica poliestrowa
Cechy powierzchni	Gładka
Funkcjonalność	Doskonała
Sucha sterta	Tak
Nadaje się do zmywarek mechanicznych	Tak – wielokrotnie
Odporność na chemikalia	Dobra
Test suszenia	Doskonała
Odporność na szok temperatury	Doskonała
Odporność na stłuczenie	Doskonała
Odporność na zadrapanie	Doskonała
Odporność na zaplamienie	Doskonała
Odporność na temperaturę	-10° do +100° C†

†Dostępne w kolorach grupy I i wzorach grupy III. #Nie zaleca się do wózków podgrzewanych. Personalizacja patrz strona 204.

ΔDostępne w kolorach grupy I oprócz Doily i we wzorach grupy III.

*Zamówienia specjalne wyrobów nie będących na składzie – nie podlegają zwrotowi.

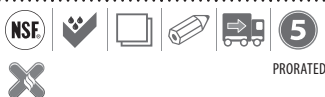

ZALECANE ZASTOSOWANIA

Duży ruch, częste użycie

- Szpitale
- Szkoły
- Wyższe uczelnie
- Stołówki samoobsługowe
- Kantyny wojskowe
- Podawanie posiłków do pokoi w hotelach

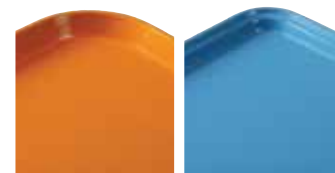

Wysokie krawędzie

Niskie krawędzie



KOD	ŚREDNICA	IL. W OP.
Trapezoid – wysokie krawędzie		
1418TR*†	35,5 x 45,7 cm	12
1422TR*†	35,5 x 56	12
Prostokątne – niskie krawędzie		
1520TR*†	37 x 49,5	12
Okrągłe – niskie krawędzie		
2500*Δ	49 x 61	6
2700*Δ	56 x 68,5	6
Okrągłe – wysokie krawędzie		
900*Δ	ø 23	12
1000*Δ	ø 25,5	12
1100Δ	ø 28	12
1200*Δ	ø 30,5	12
1300*Δ	ø 33	12
1400Δ	ø 35,5	12
1600Δ	ø 40,5	12
Okrągłe – wysokie krawędzie		
1550*Δ	ø 40,5	12
1950*Δ	ø 49,5	12



TACE CAMTRAYS® Z WŁÓKNA SZKLANEGO O GŁADKIEJ POWIERZCHNI

SPECYFIKACJE

Materiał	Warstwy włókna szklanego + żywica poliestrowa
Cechy powierzchni	Gładka
Funkcjonalność	Doskonała
Sucha sterta	Tak
Nadaje się do zmywarek mechanicznych	Tak – wielokrotnie
Odporność na chemikalia	Dobra
Test suszenia	Doskonała
Odporność na szok temperatury	Doskonała
Odporność na stłuczenie	Doskonała
Odporność na zadrapanie	Doskonała
Odporność na zaplamienie	Doskonała
Odporność na temperaturę	-10° do +100° C±

*Zamówienia specjalne wyrobów nie będących na składzie – nie podlegają zwrotowi.

❖Dostępne tylko kolory z grupy I.

Modele 1418H i 1520H dostępne są tylko w kolorach z grupy I i objęte są dwuletnią gwarancją z proporcjonalnym udziałem własnym na wady produkcyjne.

Wykazane w NSF wyłącznie do pośredniego kontaktu z żywnością.



‡Nie zaleca się do wózków podgrzewanych.

Personalizacja patrz strona 204. Nadruki na 1418H i 1520H możliwe są tylko w czterech kolorach. Szczegółowe informacje można znaleźć w części Personalizacja tac z włókna szklanego.

ZALECANE ZASTOSOWANIA

Duży ruch, częste użycie

- Szpitale
- Szkoły
- Wyższe uczelnie
- Stołówki samoobsługowe
- Kantyny wojskowe
- Podawanie posiłków do pokoi w hotelach

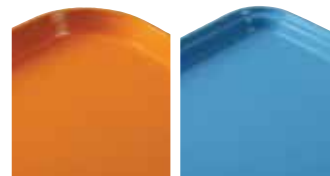

Wysokie krawędzie

Niskie krawędzie

PRODUKTY I KOLORY NA SKŁADZIE W MAGAZYNACH EUROPEJSKICH

1418H: (110), (199), (538)

3242: (110)

3253: (110), (148)



1418H



KOD	ŚREDNICA	IL. W OP.
Metryczne prostokątne – wysokie krawędzie		
1313	33 x 33 cm	12
3242	31,9 x 41,9	12
3853*	37,5 x 53	12
Metryczne prostokątne – niskie krawędzie		
2632*	26,5 x 32,5	12
3046*	30 x 46	12
3253*	32,5 x 53	12
3343	33 x 43	12
3753*	37 x 53	12
Camtray® z uchwytami		
1418H*❖	35,5 x 45,7	12
1520H*❖	38 x 51,5	12

CAMTRAY® GRUPA I KOLORY:

Patrz odsyłacze liczbowe na następnej stronie.



123
błękit amazoński



101
stary pergamin



513
brązowy liść laurowy



110
czarny



409
rumiany



116
brązowy brazylijski

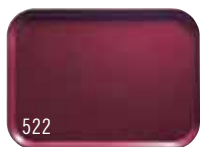

522
burgund



521
czerwony Cambro



537
żółta kamea



505
wiśniowy



220
pomarańczowy



538
bielona chałupa



117
ciemno brzoskwiniowy



104
jasnobrązowy pustynny



514
złoty ziemny



221
wiecznie czerwony



551
winogronowy



105
błękitny horyzont



429
Key Lime



536
Lemon Chiffon



106
jasna brzoskwinia



113
limonkowy



504
musztardowy



428
zieleń oliwkowa



222
Orange Pizazz



107
perłowo-szary



410
krem malinowy



501
prawdziwy rudy



518
jajko drożdza



119
zieleń leśna



510
czerwony sygnał



177
niebieski jak niebo



401
szaroniebieski



508
zamszowo-brązowy



199
brązowoszary



414
zielono-niebieski



171
złoty tokański



148
biały

Ze względu na warunki drukowania pokazane kolory i wzory mogą być niedokładne.
Cambro lub przedstawiciel Cambro udostępni na życzenie próbki kolorów.

WZORY CAMTRAY® GRUPY I

Galaxy

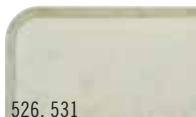

526, 531
stary pergamin
(526 złoty), (531 srebrny)

Swirl



270
czarny i złoty



277
szary

Doily



241
stary pergamin

Abstract



214
jasny brąz



215
szary

NR Tace nie podlegają zwrotowi.



CAMTRAY GRUPA III — DREWNO

Drewno



308
tek burmański



304
wiejski dąb



301
ciemna plecionka
koszykowa



309
tek jawański



302
jasna plecionka
koszykowa



303
jasny pieńek
rzeźniczy



307
jasny wiąz



204
ratan

Linen



329
toffee

NR Tace nie podlegają zwrotowi.

KOLORY CAMTRAY GRUPY I — OZNACZENIA LICZBOWE WG KODU BARW

stary pergamin (101),
jasnobrązowy pustynny (104),
błękitny horyzont (105),
jasna brzoskwinia (106),
perłowo-szary (107), czarny (110),
limonkowy (113), brązowy brazylijski (116),

ciemno brzoskwiniowy (117),
zielony leśny (119), błękit amazoński (123),
biały (148), złoty toskański (171),
niebieski jak niebo (177),
brązowoszary (199), Citrus Orange (220),
wieczna czerwień (221),

Orange Pizazz (222), szaroniebieski (401),
rumiany (409), krem malinowy (410),
zielono-niebieski (414),
oliwkowo zielony (428), Key Lime (429),
prawdziwy rudy (501), musztardowy (504),
wiśniowy (505), zamczowo-

brązowy (508), czerwony sygnał (510),
laurowy brazylijski (513),
złoty ziemny (514), jajko drożdza (518),
czerwony Cambro (521), burgund (522),
Lemon Chiffon (536), żółta kamea (537),
bielona chałupa (538), winogronowy (551)

Ze względu na warunki drukowania pokazane kolory mogą być niedokładne.
Cambro lub przedstawiciel Cambro udostępni na życzenie próbki kolorów.

ANTYPOŚLIZGOWA TACA VERSA CAMTRAY®

- Antypoślizgowe tace Camtrays mają lepszy uchwyt i są bezpieczniejsze.
- Występy układania w stopy utrzymują tace ułożone na swoim miejscu i zapewniają prawidłowy przepływ powietrza.
- Zakres odporności na temperatury od -40° do 80°C.‡
- Wyprofilowane uchwyty umożliwiają bezpieczne i eleganckie podawanie posiłków.

Kolory: Czarne lastriko (382), perłowo szary z tytanowym (381), kość słoniowa i Sahara (380).

Antypoślizgowe tace versa camtray z uchwytami są chronione patentem USA nr D 683,191 S.



PRORATED

Personalizacja: Skontaktuj się z przedstawicielem Cambro do wyceny.

‡Nie zaleca się do wózków podgrzewanych.



Wysokie krawędzie

Płaskie krawędzie

1418VCH



1418VC

Czarne
Lastriko (382)

Perłowo Szary Z
Tytanowym (381)

kość słoniowa i
Sahara (380)

KOD	ŚREDNICA	IL. W OP.
Antypoślizgowe tace Versa Camtray		
1418VC	35,5 x 45,7 cm	12
1520VC	38 x 51	12
Antypoślizgowe tace Versa Camtray z uchwytami		
1418VCH	35,5 x 45,7	12
1520VCRST	38 x 51	12

TACE ŻYWIENIOWE

SPECYFIKACJE

Materiał	Warstwy włókna szklanego + żywica poliestrowa
Cechy powierzchni	Gładka
Funkcjonalność	Doskonała
Sucha sterta	Tak
Nadaje się do zmywarek mechanicznych	Tak – wielokrotnie
Odporność na chemikalia	Dobra
Test suszenia	Doskonała
Odporność na szok temperatury	Doskonała
Odporność na stłuczenie	Dobra
Odporność na zadrapanie	Dobra
Odporność na zaplamienie	Doskonała
Odporność na temperaturę	-10° do +100° C‡

‡Nie zaleca się do wózków podgrzewanych.

ZALECANE ZASTOSOWANIA

Duży ruch, częste użycie
– Szpitale
– Szkoły
– Wyższe uczelnie
– Stołówki samoobsługowe
– Kantyny wojskowe
– Podawanie posiłków do pokoi w hotelach

Dostępne w kolorach grupy I i w wzorach grupy III.

*Zamówienia specjalne wyrobów nie będących na składzie – nie podlegają zwrotowi.



TACE CAMLITE®

SPECYFIKACJE

Materiał	Warstwy włókna szklanego + żywica poliestrowa
Cechy powierzchni	Gładka
Funkcjonalność	Doskonała
Sucha sterta	Tak
Nadaje się do zmywarek mechanicznych	Tak – wielokrotnie
Odporność na chemikalia	Dobra
Test suszenia	Doskonała
Odporność na szok temperatury	Doskonała
Odporność na stłuczenie	Dobra
Odporność na zadrapanie	Dobra
Odporność na zaplamienie	Doskonała
Odporność na temperaturę	-10° do +100° C‡

‡Nie zaleca się do wózków podgrzewanych.

ZALECANE ZASTOSOWANIA

Duży ruch, częste użycie
– Szpitale
– Szkoły
– Wyższe uczelnie
– Stołówki samoobsługowe
– Kantyny wojskowe
– Podawanie posiłków do pokoi w hotelach

Kolory: gorący czerwony (163), żółty (145), zielony (162), niebieski (142), jasny brąz (161), stalowo biały (676), stalowo czerwony (675), stalowo niebieski (674), czarny (110).

Minimalne zamówienie w kolorach specjalnych 12 tuzinów.

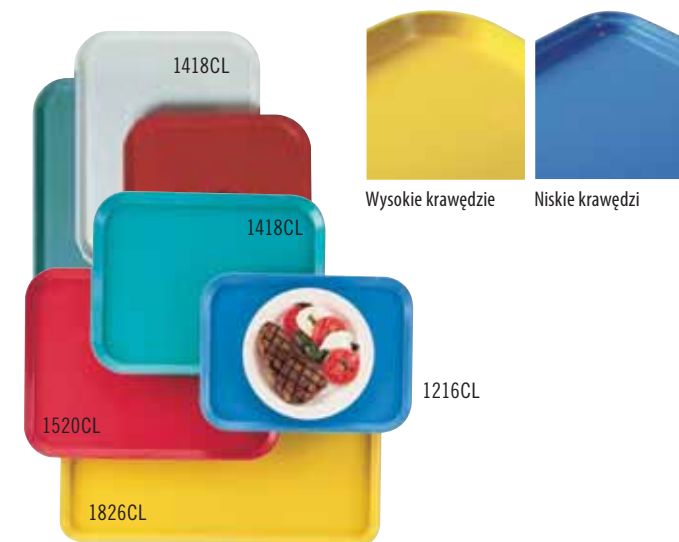

KOD	ŚREDNICA	IL. W OP.
Tace dietetyczne – niskie krawędzie		
1216D*	30,5 x 41,5 cm	12
1219D*	30,5 x 48,3	12
1220D*	30,5 x 51	12
1222D*	30,5 x 56	12
1418D*	35,5 x 45,7	12
1520D*	38 x 51,3	12

KOD	ŚREDNICA	IL. W OP.
Prostokątne tace Camlite – wysokie krawędzie		
1014CL	27 x 35 cm	12
1216CL	30,5 x 41,5	12
1418CL	35,5 x 45,7	12
1520CL	38 x 51,5	12
1826CL	45,5 x 65,5	12
Prostokątne tace Camlite – niskie krawędzie		
3253CL	32,5 x 53	12

TACE CAMWEAR®

SPECYFIKACJE

Materiał	Camwear
Powierzchnia	Teksturowany
Funkcjonalność	Doskonała
Sucha sterta	Tak
Nadaje się do zmywarek mechanicznych	Tak – wielokrotnie
Odporność na chemikalia	Dobra
Test suszenia	Doskonała
Odporność na szok temperatury	Doskonała
Odporność na stłuczenie	Doskonała
Odporność na zadrapanie	Bardzo dobra
Odporność na zaplamienie	Bardzo dobra
Odporność na temperaturę	-40° do +99° C‡



‡Nie zaleca się do wózków podgrzewanych.

ZALECANE ZASTOSOWANIA

Umiarkowany ruch, przystępność ceny

- Szkoły
- Wyższe uczelnie
- Stołówki restauracje samoobsługowe
- Kantyny wojskowe
- Restauracje szybkiej obsługi
- Zespoły punktów żywienia i bary przekąskowe

Kolory: niebieski (168), beżowy (133), czarny (110), Przydymiony metal (485), Ciemnofiołkowy (488).

Wykazane w NSF wyłącznie do pośredniego kontaktu z żywnością.

TACE CAMWEAR® Z POWIERZCHNIĄ ANTYPOŚLIZGOWĄ

SPECYFIKACJE

Materiał	Camwear
Powierzchnia	Antypoślizgowa
Funkcjonalność	Doskonała
Sucha sterta	Tak
Nadaje się do zmywarek mechanicznych	Tak – wielokrotnie
Odporność na chemikalia	Dobra
Test suszenia	Doskonała
Odporność na szok temperatury	Doskonała
Odporność na stłuczenie	Doskonała
Odporność na zadrapanie	Dobra
Odporność na zaplamienie	Dobra
Odporność na temperaturę	-40° do +82° C‡



‡Nie zaleca się do wózków podgrzewanych.

ZALECANE ZASTOSOWANIA

Umiarkowany ruch, przystępność ceny

- Szkoły / Wyższe uczelnie
- Stołówki restauracje samoobsługowe
- Kantyny wojskowe
- Restauracje szybkiej obsługi
- Zespoły punktów żywienia i bary przekąskowe
- Restauracje i kawiarnie
- Braserie
- Obsługa pokoi w hotelach
- Szpitale

Kolory: czarny (110), Przydymiony metal (485), Ciemnofiołkowy (488).

Wykazane w NSF wyłącznie do pośredniego kontaktu z żywnością.



KOD	ŚREDNICA	IL. W OP.
Prostokątne – wysokie krawędzie		
1418CW	35,5 x 45,7 cm	12
1520CW	38 x 51	12
Prostokąt z uchwytnymi – wysokie krawędzie		
1418CWH New!	35,5 x 45,7	12
1520CWH New!	38 x 51	12
Trapezoidalne – wysokie krawędzie		
1418TRCW	35,5 x 45,7	12

PRODUKTY I KOLORY NA SKŁADZIE W MAGAZYNACH EUROPEJSKICH

1418CWNS: (488)

czarny (110)

Ciemnofiołkowy (488)

Przydymiony metal (485)



KOD	ŚREDNICA	IL. W OP.
Prostokątne – wysokie krawędzie		
1418CWNS	35,5 x 45,7 cm	12
1520CWNS	38 x 51	12
Prostokąt z uchwytnymi – wysokie krawędzie		
1418CWNSH New!	35,5 x 45,7	12
1520CWNSH New!	38 x 51	12

TACE CAMTREAD® Z WŁÓKNA SZKLANEGO ANTYPOŚLIZGOWE GUMOWANE

SPECYFIKACJE

Materiał	Warstwy włókna szklanego + żywica poliestrowa Szorstka gumowana "Edge-To-Edge"
Cechy powierzchni	Szorstka gumowana
Funkcjonalność	Doskonała
Sucha sterta	Tak
Nadaje się do zmywarek mechanicznych	Tak – wielokrotnie
Odporność na chemikalia	Dobra
Test suszenia	Doskonała
Odporność na szok temperatury	Doskonała
Odporność na stłuczenie	Dobra
Odporność na zadrapanie	Doskonała
Odporność na zaplamienie	Dobra
Odporność na temperaturę	-10° do +100° C±

Zamówienia na tace w kolorach nietypowych będą załatwiane tylko po specjalnych cenach.

*Zamówienia specjalne wyrobów nie będących na składzie – nie podlegają zwrotowi.

Nie należy używać tac Camtread w zamkniętych wózkach podgrzewanych.

Personalizacja patrz strona 205, gdzie podano rozmiary i szczegóły.



‡Nie zaleca się do wózków podgrzewanych.

ZALECANE ZASTOSOWANIA

Duży ruch, częste użycie

- Bankiety
- Restauracje i kawiarnie
- Bary, kluby, puby
- Katering
- Braserie



Wysokie krawędzie

Niskie krawędzie



Owalne – niskie krawędzie

PRODUKTY I KOLORY NA SKŁADZIE W MAGAZYNACH EUROPEJSKICH

1014CT, 1100CT, 1216CT, 1826CT, 2500CT, 2900CT, 3253CT: (110)

1400CT, 1418CT, 1600CT, 1800CT, 2700CT: (110), (138)



KOD	ŚREDNICA	IL. W OP.
Okrągłe – wysokie krawędzie		
900CT*	ø 23 cm	12
1100CT	ø 28	12
1400CT	ø 35,5	12
1600CT	ø 40,5	12
1800CT	ø 45	6
Okrągłe – wysokie krawędzie		
1550CT*	ø 40,5	12
1950CT*	ø 49,5	12
Okrągłe – niskie krawędzie		
2500CT	49 x 59	6
2700CT	56 x 68,5	6
2900CT	73,5 x 60	6
Prostokątne – wysokie krawędzie		
1014CT*	27 x 35	12
1216CT	30,5 x 41,5	12
1418CT	35,5 x 45,7	12
1520CT*	38 x 51,5	12
1622CT*	40,5 x 56	12
1826CT	45 x 65	6
Prostokątne – niskie krawędzie		
3253CT	32,5 x 53	12

Kolory tac:

110

czarny satynowy

138

jasnobrązowy



TACE TREADLITE™

SPECYFIKACJE

Materiał	Warstwy włókna szklanego + żywica poliestrowa + Szorstka powierzchnia gumowana
Powierzchnia	Szorstka powierzchnia gumowana
Funkcjonalność	Dobra
Sucha sterta	Tak
Nadaje się do zmywarek mechanicznych	Tak – wielokrotnie
Odporność na chemikalia	Dobra
Test suszenia	Dobra
Odporność na szok temperatury	Dobra
Odporność na stłuczenie	Dobra
Odporność na zadrapanie	Dobra
Odporność na zaplamienie	Dobra
Odporność na temperaturę	-10° do +80° C±



‡Nie zaleca się do wózków podgrzewanych.

ZALECANE ZASTOSOWANIA

Umiarkowany ruch, przystępność ceny

- Braserie
- Restauracje i kawiarnie
- Bary, kluby, puby

PRODUKTY I KOLORY NA SKŁADZIE W MAGAZYNACH EUROPEJSKICH

1400TL, 1600TL: (110)



KOD	ŚREDNICA	IL. W OP.
Okrągłe – wysokie krawędzie		
1400TL	ø 35,5 cm	12
1600TL	ø 40,5	12

Kolory tac:

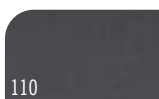

110
czarny satynowy



138
jasnobrązowy

TACE POLYTREAD®

SPECYFIKACJE

Materiał	Polipropylen + Szorstka powierzchnia gumowana
Powierzchnia	Szorstka powierzchnia gumowana
Funkcjonalność	Dobra
Sucha sterta	Tak
Nadaje się do zmywarek mechanicznych	Tak – minimalnie
Odporność na chemikalia	Dobra
Test suszenia	Dobra
Odporność na szok temperatury	Dobra
Odporność na stłuczenie	Dobra
Odporność na zadrapanie	Dobra
Odporność na zaplamienie	Dobra
Odporność na temperaturę	-10° do +80° C±



‡Nie zaleca się do wózków podgrzewanych.

ZALECANE ZASTOSOWANIA

Umiarkowany ruch, przystępność ceny

- Braserie
- Restauracje i kawiarnie
- Bary, kluby, puby



Wysokie krawędzie



Kolory tac:

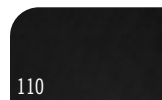

110
czarny

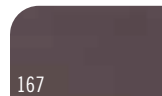

167
brązowy

KOD	ŚREDNICA	IL. W OP.
Okrągłe – wysokie krawędzie		
PT1100	ø 28 cm	12
PT1400	ø 35,5	12
PT1600	ø 40,5	12
Prostokątne – wysokie krawędzie		
PT1014	27 x 34,5	24
PT1216	30 x 41,5	24
PT1418	36 x 46	12

TACE EPICTREAD™

SPECYFIKACJE

Materiał	Warstwy włókna szklanego + przeciwpoślizgowa, hydrofobowa powierzchnia
Powierzchni	Szorstka
Funkcjonalność	Dobra
Sucha sterta	Tak
Nadaje się do zmywarek mechanicznych	Tak – minimalnie
Odporność na chemikalia	Dobra
Test suszenia	Dobra
Odporność na szok temperatury	Dobra
Odporność na stłuczenie	Dobra
Odporność na zadrapanie	Dobra
Odporność na zaplamienie	Dobra
Odporność na temperaturę	-10° do +90° C‡



PRORATED

‡Nie zaleca się do wózków podgrzewanych.

ZALECANE ZASTOSOWANIA

Niewielkie użytkowanie, nacisk na styl przy ograniczonym zmywaniu

- Bankiety
- Restauracje i kawiarnie
- Bary, kluby, puby
- Katering
- Braserie

czarny (110)

biały (148)

hiszpański niebieski (503)

ciemny burgund (207)

ciemnozielony (206)

czerwony Cambro (521)

New!



KOD	ŚREDNICA	IL. W OP.
1400ET	ø 39 cm	12
1600ET	ø 43,7	12

TACE MAHONIOWE ANTYPOŚLIZGOWE

SPECYFIKACJE

Materiał	Fornir mahoniowy
Powierzchni	Szorstka
Funkcjonalność	Dobra
Sucha sterta	Nie
Nadaje się do zmywarek mechanicznych	Tak – minimalnie
Odporność na chemikalia	Dobra
Test suszenia	Dobra
Odporność na szok temperatury	Dobra
Odporność na stłuczenie	Dobra
Odporność na zadrapanie	Dobra
Odporność na zaplamienie	Dobra
Odporność na temperaturę	-10° do +100° C‡



‡Nie zaleca się do wózków podgrzewanych.

ZALECANE ZASTOSOWANIA

Niewielkie użytkowanie, nacisk na styl przy ograniczonym zmywaniu

- Bankiety
- Restauracje i kawiarnie
- Bary, kluby, puby
- Katering
- Braserie

Dostępne tylko w Cambro European Logistics (CEL), Niemcy i Cambro Özyay, Turcja.



mahoń (W02)

KOD	ŚREDNICA	IL. W OP.
Prostokątne		
MW3245	32 x 45 cm	12
MW3858	37,5 x 57,5	12
MW3646	36 x 46	12
Owalne		
MW2129	21 x 29	12
Okrągła taca na piwo		
MW3200	ø 32	12
MW3600	ø 36	12
MW4200	ø 42	12

TACE BUKOWE GŁADKIE

SPECYFIKACJE

Materiał	Fornir bukowy
Cechy powierzchni	Gładka
Funkcjonalność	Dobra
Wpusty do stertowania	Nie
Nadaje się do zmywarek mechanicznych	Tak – normalnie
Odporność na chemikalia	Dobra
Test suszenia	Dobra
Odporność na szok temperatury	Dobra
Odporność na stłuczenie	Dobra
Odporność na zadrapanie	Dobra
Odporność na zaplamienie	Dobra
Odporność na temperaturę	-10° do +100° C‡



‡Nie zaleca się do wózków podgrzewanych.

ZALECANE ZASTOSOWANIA

Niewielkie użytkowanie, nacisk na styl przy ograniczonym zmywaniu

- Bankiety
- Restauracje i kawiarnie
- Katering



Kolory tac:



KOD	ŚREDNICA	IL. W OP.
Prostokątne – seria 60		
PH556010	45 x 32 cm	12
PH556020	58 x 38	12
PH556030	63 x 40	12
PH556040	70 x 45	12
PH556050	75 x 48	12
Prostokątne – seria 65		
PH556510	27 x 20	12
PH556520	33 x 23	12
Owalne		
PH557010	23 x 16	24
PH557020	26 x 20	24
PH557030	29 x 21	24
PH557040	33 x 24	24
Okrągła taca na piwo		
PH558510	ø 32	12
PH558520	ø 36	12
PH558530	ø 42	12

TACE BUKOWE ANTYPOŚLIZGOWE

SPECYFIKACJE

Materiał	Fornir bukowy
Cechy powierzchni	Szorstka
Funkcjonalność	Dobra
Wpusty do stertowania	Nie
Nadaje się do zmywarek mechanicznych	Tak – minimalnie
Odporność na chemikalia	Dobra
Test suszenia	Dobra
Odporność na szok temperatury	Dobra
Odporność na stłuczenie	Dobra
Odporność na zadrapanie	Dobra
Odporność na zaplamienie	Dobra
Odporność na temperaturę	-10° do +100° C‡



‡Nie zaleca się do wózków podgrzewanych.

ZALECANE ZASTOSOWANIA

Niewielkie użytkowanie, nacisk na styl przy ograniczonym zmywaniu

- Bankiety
- Restauracje i kawiarnie
- Bary, kluby, puby
- Katering
- Braserie

Dostępne tylko w Cambro European Logistics (CEL), Niemcy i Cambro Ōzay, Turcja.

PRODUKTY I KOLORY NA SKŁADZIE W MAGAZYNACH EUROPEJSKICH

PH556056: (000)

Minimalna ilość zamówienia z CEL:
Artykuły na składzie jeden tuzin, artykuły nie na składzie 120 sztuk. Nie sprzedaje się na sztuki z otwartych kartonów.



Kolory tac:



KOD	ŚREDNICA	IL. W OP.
Prostokątne – seria 60		
PH556016	45 x 32 cm	12
PH556026	58 x 38	12
PH556036	63 x 40	12
PH556046	70 x 45	12
PH556056	75 x 48	12
Prostokątne – seria 65		
PH556516	27 x 20	12
PH556526	33 x 23	12
Owalne		
PH557016	23 x 16	24
PH557026	26 x 20	24
PH557036	29 x 21	24
PH557046	33 x 24	24
Okrągła taca na piwo		
PH558516	ø 32	12
PH558526	ø 36	12
PH558536	ø 42	12

CORFU – LAMINOWANE TACE Z GUMOWANĄ ANTYPOŚLIZGOWĄ POWIERZCHNIĄ

SPECYFIKACJE

Materiał	Laminat + Szorstka powierzchnia gumowana
Cechy powierzchni	Szorstka powierzchnia gumowana
Funkcjonalność	Doskonała
Wpusty do stertowania	Nie
Nadaje się do zmywarek mechanicznych	Tak – normalnie
Odporność na chemikalia	Doskonała
Test suszenia	Dobra
Odporność na szok temperatury	Dobra
Odporność na stłuczenie	Dobra
Odporność na zadrapanie	Dobra
Odporność na zaplamienie	Dobra
Odporność na temperaturę	-10° do +100° C±



PRORATED

≠ Nie zaleca się do wózków podgrzewanych.

Uwaga: wszystkie tace laminowane muszą być suche przed ułożeniem w sterty.

Personalizacja
patrz strona 205.

ZALECANE ZASTOSOWANIA

Normalne użytkowanie, nacisk na styl przy ograniczonym zmywaniu

- Stołówki i restauracje samoobsługowe
- Bankiety
- Restauracje i kawiarnie
- Bary, kluby, puby
- Katering

Dostępne tylko w Cambro European Logistics (CEL), Niemcy i Cambro Özyay, Turcja.

Minimalna ilość zamówienia z CEL: Artykuły na składzie jeden tuzin, artykuły nie na składzie 120 sztuk. Nie sprzedaje się na sztuki z otwartych kartonów.

PRODUKTY I KOLORY NA SKŁADZIE W MAGAZYNACH EUROPEJSKICH

C03200, C03343, C03800, C04300, C03646: (D01)



Kolory tac:

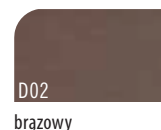

KOD	ŚREDNICA	IL. W OP.
Prostokątne		
C02632	26,5 x 32,5 cm	12
C03253	32,5 x 53	12
C03343	33 x 43	12
C03646	36 x 46	12
C03753	37 x 53	12
Okrągłe		
C03200	ø 32,0	12
C03800	ø 38,0	12
C04300	ø 43,0	12

MYKONOS – TACE LAMINOWANE ANTYPOŚLIZGOWĄ GUMOWANE

SPECYFIKACJE

Materiał	Laminat + szorstki
Cechy powierzchni	Szorstka
Funkcjonalność	Dobra
Sucha sterta	Nie
Nadaje się do zmywarek mechanicznych	Tak – minimalnie
Odporność na chemikalia	Dobra
Test suszenia	Dobra
Odporność na szok temperatury	Dobra
Odporność na stłuczenie	Dobra
Odporność na zadrapanie	Dobra
Odporność na zaplamienie	Dobra*
Odporność na temperaturę	-10° do +100° C†



Personalizacja
patrz strona 205.

†Nie zaleca się do wózków podgrzewanych.

Uwaga: wszystkie tace laminowane muszą być suche przed ułożeniem w sterty.

*Tace brzożowe mają ograniczoną odporność na zaplamieni.

ZALECANE ZASTOSOWANIA

Umiarkowane użytkowanie, nacisk na styl przy ograniczonym zmywaniu

- Bankiety
- Restauracje i kawiarnie
- Bary, kluby, puby
- Katering

Dostępne tylko w Cambro European Logistics (CEL), Niemcy i Cambro Özyay, Turcja.

Minimalna ilość zamówienia z CEL:
Artykuły na składzie jeden tuzin, artykuły nie na składzie 120 sztuk. Nie sprzedaje się na sztuki z otwartych kartonów.

PRODUKTY I KOLORY NA SKŁADZIE W MAGAZYNACH EUROPEJSKICH

MY2129, MY2632, MY3253, MY3800,
MY4300, MY4361: (E76)
MY2738: (E75)
MY3343: (E75), (E76)
MY3646: (E73), (E76)



KOD	ŚREDNICA	IL. W OP.
Prostokątne		
MY2632	26,5 x 32,5 cm	24
MY2738	27 x 38	24
MY3244	32 x 44	24
MY3253	32,5 x 53	24
MY3343	33 x 43	24
MY3446	34 x 46	24
MY3646	36 x 46	24
MY3753	37 x 53	24
MY3952	39 x 52	24
MY4361	43 x 61	12
Owalne		
MY2026	20 x 26,5	24
MY2129	21 x 29	24
Okrągłe		
MY3200	ø 32	24
MY3800	ø 38	24
MY4300	ø 43	24



Kolory tac:



E73
mahoń



E75
*brzoza

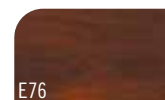

E76
orzech



E77
jasnobrzozowy



E79
czarny



E82
granitowo-grafitowy

CAPRI – LAMINOWANE TACE GŁADKIE

SPECYFIKACJE

Materiał	Laminat
Cechy powierzchni	Gładka
Funkcjonalność	Dobra
Sucha sterta	Nie
Nadaje się do zmywarek mechanicznych	Tak – normalnie
Odporność na chemikalia	Doskonała
Test suszenia	Dobra
Odporność na szok temperatury	Dobra
Odporność na stłuczenie	Dobra
Odporność na zadrapanie	Dobra
Odporność na zaplamienie	Doskonała
Odporność na temperaturę	-10° do +100° C±



PRORATED

‡Nie zaleca się do wózków podgrzewanych.

Uwaga: wszystkie tace laminowane muszą być suche przed ułożeniem w sterty.

Personalizacja
patrz strona 205.

KOD	WYMIARY ZEWNĘTRZNE	WYMIARY WEWNĘTRZNE
Prostokątna z uchwytemi		
CA4064H	40 x 64 cm	35,6 x 53,3 cm

Ilość w opakowaniu: 12

ZALECANE ZASTOSOWANIA

Umiarkowany ruch, przystępność ceny

- Stołówki i restauracje samoobsługowe
- Podawanie posiłków do pokoi w hotelach
- Restauracje i kawiarnie
- Bary, kluby, puby
- Katering
- Braserie

Dostępne tylko w Cambro European Logistics (CEL), Niemcy i Cambro Özyay, Turcja.

PRODUKTY I KOLORY NA SKŁADZIE W MAGAZYNACH EUROPEJSKICH

CA4064H: (E76), (E84)

Capri – Prostokątna z uchwytemi



stal przeczesana
(E85)

venge
(E84)

orzech
(E76)



CAPRI – LAMINOWANE TACE GŁADKIE

Capri – Okrągłe



Wzór na tacy:
Dziękujemy (E01).
Dostępne tylko w
CA1300.

Capri – Trapezoidalne i Owalne



KOD	ŚREDNICA	IL. W OP.
Prostokątne		
CA2028	20 x 28 cm	24
CA2632	26,5 x 32,5	24
CA2738	27 x 38	24
CA2836	28 x 36	24
CA3244	32 x 44	24
CA3253	32,5 x 53	24
CA3343	33 x 43	24
CA3446	34 x 46	24
CA3646	36 x 46	24
CA3748	37 x 48	24
CA3753	37 x 53	24
CA3952	39 x 52	24
CA4361	43 x 61	12
Okrągłe		
CA1300	Ø 13	24
CA3200	Ø 32	24
CA3800	Ø 38	24
CA4300	Ø 43	24
Trapezoidalne		
CA3247TR	32 x 47	24
Owalne		
CA1623	16 x 23	24
CA2026	20 x 26,5	24
CA2129	21 x 29	24

Dostępne tylko w Cambro European Logistics (CEL), Niemcy i Cambro Őzay, Turcja.

Minimalna ilość zamówienia z CEL:
Artykuły na składzie jeden tuzin, artykuły nie na składzie 120 sztuk. Nie sprzedaje się na sztuki z otwartych kartonów.

PRODUKTY I KOLORY NA SKŁADZIE W MAGAZYNACH EUROPEJSKICH

CA2632: (E88), (E89)
CA2738: (E76), (E86), (E87), (E88), (E89), (E90)
CA2836, CA3753: (E76), (E88), (E89)
CA3253: (E75), (E76), (E86), (E87), (E88), (E89)
CA3343, CA3646: (E73), (E75), (E76), (E82)
CA3446: (E73), (E75), (E82)
CA3748: (E73), (E82)
CA4361: (E73), (E76)

Capri – Prostokątne



Kolory tac:

New! E86 jasny dąb	E73 mahoń	E79 czarny
New! E87 brązowy dąb	E75 brzoza	E80 beżowy
New! E88 ciemny dąb	E76 orzech	E81 szary
New! E89 jasny oliwkowy	E77 jasnobrązowy	E82 granitowo-grafitowy
New! E90 brązowy oliwkowy	E78 biały	

MADEIRA – TACE LAMINOWANE Z FAKTUROWANĄ POWIERZCHNIĄ DREWNOPODOBNA

SPECYFIKACJE

Materiał	Laminat
Powierzchnia s	Fakturowane – od góry i od spodu
Funkcjonalność	Dobra
Sucha sterta	Nie
Nadaje się do zmywarek mechanicznych	Tak – normalnie
Odporność na chemikalia	Doskonała
Test suszenia	Dobra
Odporność na szok temperatury	Dobra
Odporność na stłuczenie	Dobra
Odporność na zadrapanie	Dobra
Odporność na zaplamienie	Doskonała
Odporność na temperaturę	-10° do +100° C‡



‡Nie zaleca się do wózków podgrzewanych.

Uwaga: wszystkie tace laminowane muszą być suche przed ułożeniem w sterty.

Personalizacja
patrz strona 205.

ZALECANE ZASTOSOWANIA

Umiarkowany ruch, przystępność ceny

- Stołówki restauracje samoobsługowe
- Podawanie posiłków do pokoi w hotelach
- Restauracje i kawiarnie
- Bary, kluby, puby

Dostępne tylko w Cambro European Logistics (CEL), Niemcy i Cambro Ózay, Turcja.

PRODUKTY I KOLORY NA SKŁADZIE W MAGAZYNACH EUROPEJSKICH

MA2028, MA2435, MA3343, MA3646, MA3753: (E86), (E87), (E88), (E89), (E90)

Minimalna ilość zamówienia z CEL:

Artykuły na składzie jeden tuzin, artykuły nie na składzie 120 sztuk. Nie sprzedaje się na sztuki z otwartych kartonów.



Kolory tac:

E73

mahoń

E75

brzoza

E76

orzech

E77

jasnobrzązowy

New! E86

jasny dąb

New! E87

brązowy dąb

New! E88

ciemny dąb

New! E89

jasny oliwkowy

New! E90

brązowy oliwkowy

KOD	ŚREDNICA	IL. W OP.
Prostokątne		
MA2028 New!	20 x 28 cm	24
MA2435	24 x 35	24
MA3343	33 x 43	24
MA3646	36 x 46	24
MA3753	37 x 53	24
MA4361	43 x 61	12
Prostokątne z uchwytem		
MA3142H	31 x 42	24
Trapezoidalne		
MA3652TR	36 x 52	24
Okrągłe		
MA3200	ø 32	24
MA3800	ø 38	24
MA4300	ø 43	24



TACE DO BARÓW SZYBKIEJ OBSŁUGI

SPECYFIKACJE

Materiał	Polipropylen
Powierzchnia	Fakturowana
Funkcjonalność	Dobra
Sucha sterta	Tak
Nadaje się do zmywarek mechanicznych	Tak – minimalnie**
Odporność na chemikalia	Doskonała
Test suszenia	Dobra
Odporność na szok temperatury	Dobra
Odporność na stłuczenie	Dobra
Odporność na zadrapanie	Dobra
Odporność na zaplamienie	Dobra
Odporność na temperaturę	-10° do +80° C‡

*Dostępne w następujących kolorach: czarny (110), zielony leśny (119), pomarańczowy (166), brązowy (167), żurawinowy (416).

*Personalizacji nie wykonuje się. Produktu nie podlega zwrotowi.



PRORATED

‡Nie zaleca się do wózków podgrzewanych.

**Zmywać raz dziennie przez 60 sekund w temp. maks. 80°C.

ZALECANE ZASTOSOWANIA

Umiarkowany ruch, przystępność ceny

- Restauracje szybkiej obsługi
- Zespoły punktów żywienia i bary przekąskowe



Wysokie krawędzie

Wysokie krawędzie z uchwytami

PRODUKTY I KOLORY NA SKŁADZIE W MAGAZYNACH EUROPEJSKICH

1014FF, 1216FF: (110), (119), (163), (167), (168), (186)

1418FF: (107), (110), (119), (163), (167), (168), (186)

1217FFH: (110), (119), (166), (167), (416)



1418FF



1217FFH



Dostępne kolory:

104 jasnobrązowy pustynny	106 jasna brzoskwinia	107 perłowo-szary	108 żółty pierwiosnek
110 czarny	119 zielony leśny	163 czerwony	166 pomarańczowy
167 brązowy	168 niebieski	186 granatowy	409 rumiany
414 zielono-niebieski	416 żurawinowy		

KOD	ŚREDNICA	IL. W OP.
Prostokątne - wysokie krawędzie		
1014FF	26,5 x 34,5 cm	24
1216FF	30 x 41	24
1418FF	35,5 x 45,7	12
Prostokątne – Wysokie krawędzie z uchwytami		
1217FFH*	30 x 43	24



Personalizacja patrz strona 205.

TACE DZIELONE

SPECYFIKACJE

Kod	10146CW	BCT1014	PS1014
Materiał	Camwear®	ABS	Kopolimer
Powierzchnia	Fakturowana	Fakturowana	Fakturowana
Funkcjonalność	Doskonała	Doskonała	Doskonała
Sucha sterta	Tak	Tak	Tak
Nadaje się do zmywarek mechanicznych	Tak – wielokrotnie	Tak – wielokrotnie	Tak – minimalnie
Odporność na chemikalia	Dobra	Doskonała	Doskonała
Test suszenia	Doskonała	Doskonała	Doskonała
Odporność na szok temperatury	Doskonała	Dobra	Dobra
Odporność na stłuczenie	Doskonała	Dobra	Doskonała
Odporność na zadrapanie	Bardzo dobra	Bardzo dobra	Bardzo dobra
Odporność na zaplamienie	Bardzo dobra	Bardzo dobra	Bardzo dobra
Odporność na temperaturę	-40° do +99° C‡	-10° do +82° C‡	-10° do +80° C‡

‡Nie zaleca się do wózków podgrzewanych.



PS1014

Miski wielokrotnego użytku 150CW, 100CW, 50CW, 45CW, 35CW, 10CW i SRB5CW pasują do tej tacy i można z nich korzystać do podawania produktów zbożowych, zup i sałatek.



BCT1014



Model PS1014 na płaskiej tacy 0ETR314.

KOD	ŚREDNICA	IL. W OP.
Camwear		
10146CW	25,4 x 36,5 cm	24
ABS		
BCT1014	25,4 x 36,5	24
Kopolimer		
PS1014	25,4 x 36,5	24



BCT1014, PS1014 & 10146CW

ZALECANE ZASTOSOWANIA

Umiarkowany ruch, przystępność ceny

- Szkoły
- Wyższe uczelnie
- Kantyny wojskowe

Tace antywłamaniowe i kopolimerowe nie posiadają certyfikatu NSF.



Camwear



119
zielony leśny

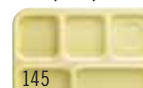

145
żółty



416
żórawinowy

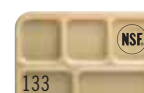

133
beżowy

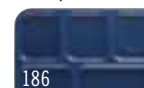

186
granatowy



110
czarny

ABS



119
zielony leśny



161
jasny brąz



186
granatowy



163
czerwony



414
zielono-niebieski



416
żórawinowy

Kopolimer



437
trawiasto-zielony



161
jasny brąz



414
zielono-niebieski



145
żółty



186
granatowy



416
żórawinowy

TACE DZIELONE

SPECYFIKACJE

Materiał	Camwear®	Kopolimer
Powierzchnia	Fakturowana	Fakturowana
Funkcjonalność	Doskonała	Doskonała
Sucha sterta	Tak	Tak
Nadaje się do zmywarek mechanicznych	Tak – wielokrotnie	Tak – minimalnie
Odporność na chemikalia	Dobra	Doskonała
Test suszenia	Doskonała	Doskonała
Odporność na szok temperatury	Doskonała	Dobra
Odporność na stłuczenie	Doskonała	Doskonała
Odporność na zadrapanie	Bardzo dobra	Bardzo dobra
Odporność na zaplamienie	Bardzo dobra	Bardzo dobra
Odporność na temperaturę	-40° do +99° C‡	-10° do +80° C‡

‡Nie zaleca się do wózków podgrzewanych.

ZALECANE ZASTOSOWANIA

Umiarkowany ruch, przystępność ceny

- Szkoły
- Wyższe uczelnie
- Kantyny wojskowe

Miski 100CW, SRB13CW i 50CW mieszczą się w okrągłej przegródce. Miski 10CW i 150CW mieszczą się w kwadratowej przegródce. Patrz rozdziały na temat zastawy obiadowej i misek spiralnych Swirl Bowl.

Tace antywłamaniowe i kopolimerowe nie posiadają certyfikatu NSF.



Camwear
Tylko



915CP



1596CW

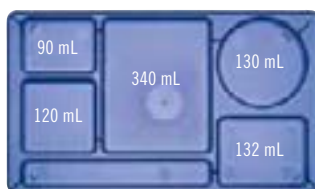

915CW & 915CP

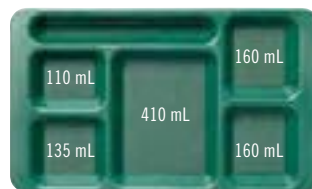

1596CW & 1596CP



Modele 915CW i 1596CW wewnątrz dwóch skrzynek Camrack PR314.

Camwear

NSF 3 PRORATED



119
zielony leśny



404
czerwony



133
beżowy



414
zielono-niebieski



168
niebieski



416
żółtawoczerwony



186
granatowy



110
czarny



431
półprzezroczysty
niebieski

Kopolimer

2 PRORATED



416
żółtawoczerwony



186
granatowy

KOD	ŚREDNICA	IL. W OP.
Camwear		
1596CW	22,9 x 38 cm	24
915CW	22,2 x 38	24
Kopolimer		
1596CP	22,9 x 38	24
915CP	22,2 x 38	24

TACE DO DOSTARCZANIA POSIŁKÓW

- Trzy głębokie przegródki na duże porcje
- Pokrywki dociskane bezpiecznie dopasowane
- Szorstka powierzchnia jest odporna na zadrapania.

Camwear Kolory: beżowy (133), niesziesko-zielony (414).
Kolor pokrywki: przezroczysty (135)

Kopolimer Kolory: zielono-niebieski (414), brązowy (167), jasnobrązowy (161).
Kolor pokrywki: biały (148)

Kopolimer nie posiadają certyfikatu NSF.

Nie zaleca się do wózków podgrzewanych.



Camwear®

NSF 3 PRORATED

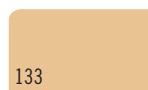

133

beżowy

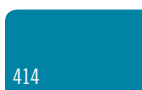

414

zielono-niebieski

Kopolimer

2 PRORATED

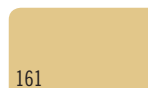

161

jasnobrązowy



167

brązowy



414

zielono-niebieski

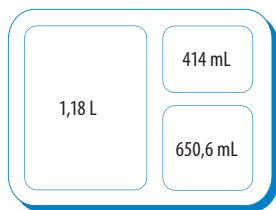

9113CW/9113CP

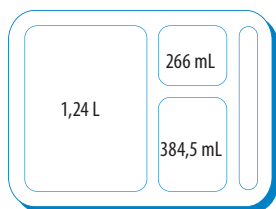

9114CW/9114CP

KOD	OPIS	WYMIARY S x D x G
Camwear		
9113CW	3 przegródki	22,8 x 27,9 x 6,8 cm
9114CW	4 przegródki	22,8 x 27,8 x 6,7
9113CW	Pokrywka pasuje do obydwu tac	22,9 x 28 x 1,4
Kopolimer		
9113CP	3 przegródki	22,5 x 27,2 x 6,6
9114CP	4 przegródki	22,6 x 27,2 x 6,6
9114CP	Pokrywka pasuje do obydwu tac	22,6 x 27,4 x 1,4

Ilość w opakowaniu: 24

TACE DZIELONE SEPARATOR®

- Taca z sześcioma dzielone specjalnie przeznaczona do żywienia w celach.
- Służą do podawania potraw zimnych i gorących na tej samej tacy.
- Taca z pokrywą oddziela przedziały zachowując temperaturę potraw i zmniejszając rozlewy.
- Dopasowane guzki na pokrywach i zagłębienia u podstawy tacy zapewniają bezpieczniejsze stertowanie.

Camwear Kolor: beżowy (133).
Kolor pokrywki: przezroczysty (135)

Kopolimer Kolory: zielono-niebieski (414), brązowy (167), jasnobrązowy (161).
Kolor pokrywki: przezroczysty (190)

Kopolimer nie posiadają certyfikatu NSF.

Nie zaleca się do wózków podgrzewanych.



Camwear

NSF 3 PRORATED

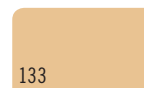

133

beżowy

Kopolimer

2 PRORATED

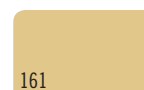

161

jasnobrązowy



167

brązowy



414

zielono-niebieski



10146DCW/10146DCP

KOD	OPIS	WYMIARY S x D x G
Camwear		
10146DCW	6 przegródek	25,4 x 36,1 x 3,3 cm
10146DCWC	Pokrywka pasuje do 10146DCW	26 x 36,2 x 3,5
Kopolimer		
10146DCP	6 przegródek	25,4 x 36 x 2,9
10146DCPC	Pokrywka pasuje do 10146DCP	25,6 x 35,6 x 3,6

Ilość w opakowaniu: 24

SYSTEM DOSTAWY POSIŁKÓW TACA NA TACY

Taca podstawowa

- Możliwość łączenia gorących i zimnych porcji w jednym zestawie wielokrotnego użytku.
- Może służyć do żywienia wewnątrz celi dzięki wkładce.
- Taca podstawowa ma pięć przedziałów i jeden przedział, w którym można umieścić wkładkę.

Camwear Kolor: beżowy (133).

Kopolimer Kolory: brązowy (167), jasnobrązowy (161).

Kopolimer nie posiadają certyfikatu NSF.

Nie zaleca się do wózków podgrzewanych.



1411CW



1411CW taca podstawowa z wkładką 853FH

Camwear®

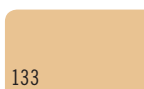

133
beżowy

Kopolimer

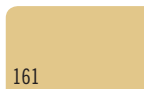

161
jasnobrązowy



167
brązowy

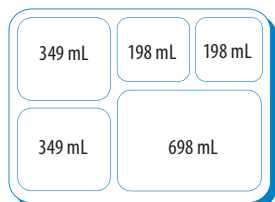

1411CW/1411CP

KOD	OPIS	WYMIARY S x D x G
Camwear		
1411CW	Przedziały	26,8 x 36,5 x 3,3 cm
Kopolimer		
1411CP	Przedziały	26,8 x 36,5 x 3,3

Ilość w opakowaniu: 24

Wkładka

- Osiem tac mieści się na standardowej blasze lub na stoleżu drucianym 45,5 x 65,5 cm.

Camwear Kolor: beżowy (133).

Kolor pokrywki: przezroczysty (135).

Kopolimer Kolory: brązowy (167), jasnobrązowy (161).

Kolor pokrywki: przezroczysty (190).

Plastik żaroodporny Kolor tacy i pokrywki: bursztynowy (150).

Kopolimer NIE ma atestu NSF.

Nie zaleca się do wózków podgrzewanych.



Camwear®

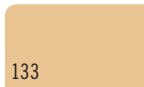

133
beżowy

Kopolimer

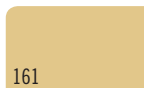

161
jasnobrązowy



167
brązowy

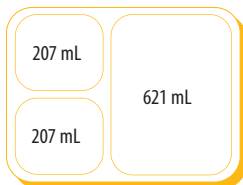

853FCW/853FCP/853FH

KOD	OPIS	WYMIARY S x D x G
Camwear		
853FCW	Przedziały	16 x 22,1 x 4,8 cm
853FCWC	Pokrywka do 853FCW	17,1 x 22,4 x 0,6
Kopolimer		
853FCP	Przedziały	16 x 22,1 x 4,8
853FCPC	Pokrywka do 853FCP	17,1 x 22,4 x 0,6
Plastik żaroodporny		
853FH	Przedziały	16 x 22,1 x 4,8
853FHC	Pokrywka do 853FH	17,1 x 22,4 x 0,6

Ilość w opakowaniu: 24

Plastik żaroodporny

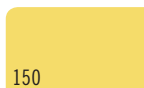

150
bursztynowy

TACE DZIELONE

- Do żywienia stołowego w środowiskach pilnie strzeżonych.
- Konfiguracje przedziałów pozwalają na dowolne zestawy potraw.
- Tace przegródkowe trapezowe Trapezoid Compartment Trays to oszczędność miejsca dla gastronomii samoobsługowej w ośrodkach penitencjarnych.

Camwear 6 przegródek Kolory: granatowy (186), żurawinowy (416), żółty (145), zielony leśny (119), beżowy (133), czarny (110).

7 & 5 przegródek Kolor: beżowy (133).
Kopolimer Kolor: jasnobrązowy (161).

14105CP nie posiadają certyfikatu NSF.

Trapezoidalne tace dzielone są chronione następującymi patentami amerykańskimi: D 508,634.



Camwear®



Kopolimer



Kubek kopolimerowy NT9CP: W celu uzyskania szczegółowych informacji należy skontaktować się z przedstawicielem firmy Cambro.



10146CW



14187TRCW

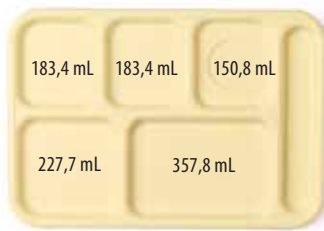

10146CW

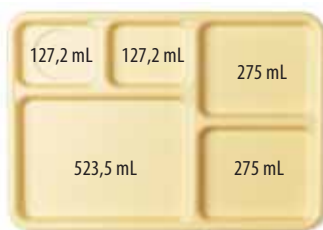

10145CW



14105CW / 14105CP

KOD	OPIS	WYMIARY S x D x G	IL. W OP.
Camwear			
14187TRCW	7 przegródkki, Trapezoidalne	45,6 x 35,4 x 4 cm	12
10146CW	6 przegródkki	25,4 x 36,8 x 2,4	24
14105CW	5 przegródkki	27,2 x 35,2 x 2,9	24
10145CW	5 przegródkki	25,4 x 36,8 x 2,4	24
Kopolimer			
14105CP	5 przegródkki	27,2 x 35,2 x 2,9	24

TACE WYSTAWOWE I POJEMNIKI RYNKOWE

SPECYFIKACJE

Materiał	Warstwy włókna szklanego + żywica poliestrowa
Powierzchnia	Gładka
Funkcjonalność	Doskonała
Sucha sterta	Tak
Nadaje się do zmywarek mechanicznych	Tak – wielokrotnie
Odporność na chemikalia	Dobra
Test suszenia	Doskonała
Odporność na szok temperatury	Doskonała
Odporność na stłuczenie	Dobra
Odporność na zadrapanie	Dobra
Odporność na zaplamienie	Doskonała
Odporność na temperaturę	-10° do +100° C†

†Nie zaleca się do wózków podgrzewanych.

ZALECANE ZASTOSOWANIA

Umiarkowany ruch,
zręczność ceny

– Wystawy delikatesów i bufetów

Kolory: żółty (145)***, niebieski (142), zielony (140), biały (148), czarny (110).

*Zamówienia specjalne wyrobów nie będących na składzie – nie podlegają zwrotowi.

**Wykazane w NSF wyłącznie do pośredniego kontaktu z żywnością.

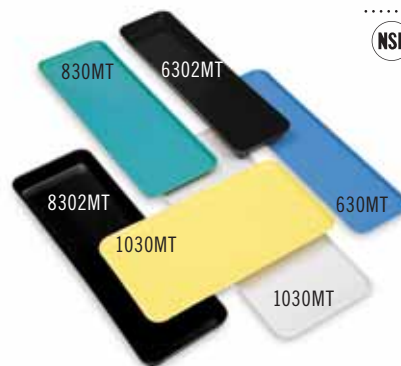

KOD	WYMIARY S x D x G	IL. W OP.
Tace wystawowe		
630MT*	16,4 x 76,2 x 1,9 cm	12
826MT*	21,6 x 64,1 x 1,9	12
830MT*	21,4 x 76,2 x 1,9	12
913MT*	22 x 31,6 x 2,1	12
918MT*	22 x 45,7 x 2,1	12
926MT*	22,5 x 64,9 x 2,5	12
1015MT*	25,7 x 38,1 x 1,9	24
1030MT*	26,5 x 76,2 x 1,9	12
1218MT*	29,2 x 45,1 x 2,5	12
1224MT*	31,6 x 61 x 1,9	12
1230MT*	31,6 x 76,2 x 1,9	12
1318MT*	32,1 x 45,1 x 2,7	12
1826MT*	45,2 x 65,2 x 2,7	6
2025MT*	52,7 x 64,9 x 2,1	6
Pojemniki rynkowe		
6302MT*	16,7 x 76,2 x 5,1	12
8262MT*	21,5 x 64,1 x 5,1	12
8302MT*	21,4 x 76,2 x 5,1	12
92615MT*	22,5 x 64,8 x 3,8	12
10302MT*	26,5 x 76,2 x 5,1	12



służba zdrowia

SŁUŻBA ZDROWIA

Kompletny System do Podgrzewania Camduction®

Produkty do Dostarczania Potraw

Pokrywki Wielokrotnego Użytku Camlids®
do Systemu Dostawy Posiłków

Pokrywki Jednorazowe Camlids do Shoreline

Stojaki Camshelving® do Higienicznego Suszenia

System Dostawy Posiłków Tablotherm

Antybakteryjne tace Camguard® Versa

Dekorowane tace Poliestrowe Versa z
Antypoślizgową Powierzchnią

Antypoślizgowe Poliestrowe tace Versa Lite

Antypoślizgowa taca Versa Camtray®

Antypoślizgowe tace z Camwear®

Camtray z Rączkami

Wózki Dostarczania Posiłków na Tacach



Dlaczego warto wybrać produkty Cambro® Healthcare?

Od ponad 60 lat firma Cambro zajmuje się opracowywaniem nowoczesnych rozwiązań dla najtrudniejszych wyzwań w branży gastronomicznej. Produkty Cambro Healthcare spełniają wysokie wymagania stawiane obsłudze gastronomicznej placówek opieki zdrowotnej.

Co składa się na doskonałą obsługę gastronomiczną i zadowolenie pacjentów

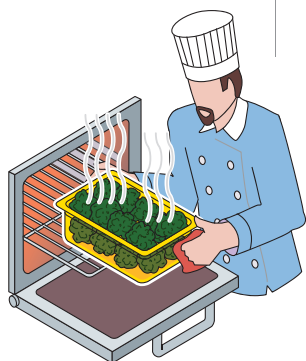
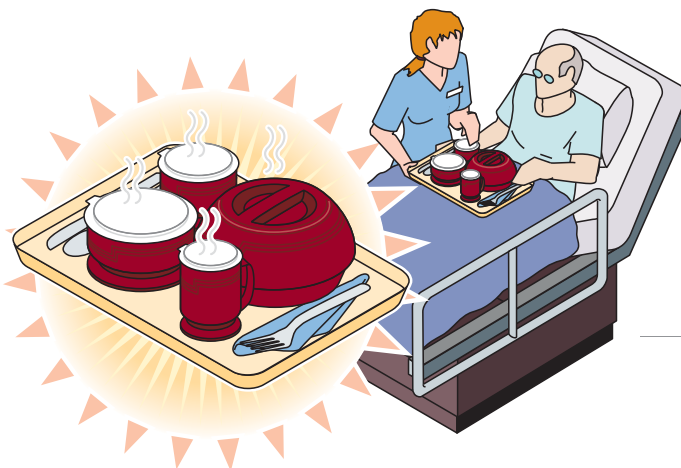

Gorące Potrawy

Celem każdego systemu dostawy posiłków jest utrzymanie temperatury i świeżości potraw. Podstawowym wymaganiem jest bezpieczne przechowywanie i przygotowywanie żywności.

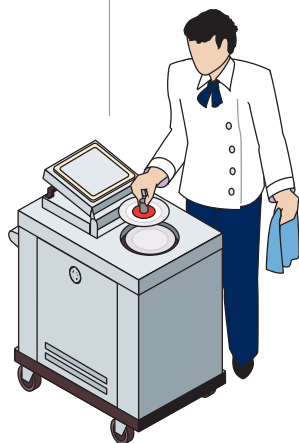

Podgrzane Naczynia

Płyta wymaga ogrzania do temp. 85° - 90°C. Niepodgrzane naczynie obniża jakość potraw dla pacjentów.

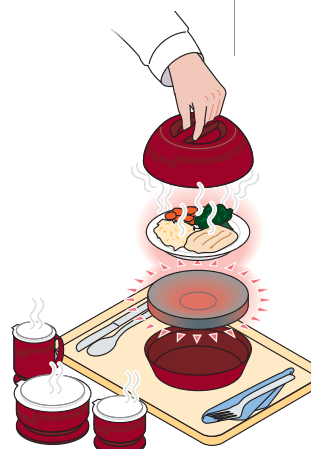

System Podtrzymywania Temperatury

Innowacyjny system podtrzymania temperatury Camduction® sprawnie zasila płyty do temperatury 75° - 85°C, w każdym zakładzie z liniowym podawaniem gorących pojemników.



Przenoszenie Posiłków

Dzięki podgrzewanym wózkom i urządzeniom Tablotherm można dostarczać gorące potrawy bezpośrednio do łóżek pacjentów.

System mis Tablotherm umożliwia utrzymanie temperatury 64°C przez 2 godziny.

KOMPLETNY SYSTEM DO PODGRZEWANIA CAMDUCTION® – SYSTEM PODAWANIA POŚLĄKÓW GORĄCYCH

Camduction - prosty i wydajny nowatorski system podawania posiłków gorących. Camduction doskonale sprawdza się w zakładach wykorzystujących liniowy system z gorącymi pojemnikami. Jeden podajnik obsługuje nawet do 300 posiłków w serii.

Ładowarka Camduction chroniona amer. patentem 8,263,906 B2. Podstawka Camduction chroniona amer. patentem D630,897 S.

Ładowarka Camduction jest objęta roczną gwarancją.

1

Szybkie i wydajne nagrzewanie nawet 20 płyt Camduction jednocześnie; nagrzewanie zajmuje 5 minut.

Energooszczędny system wyłącza obwody po 45 minutach braku aktywności.

Dzięki czujnikom cyfrowym, płyty pozostają nagrzane do momentu ich zdjecia.



Zestaw dostarczany jest w wariantcie eksploatacyjnym zakładu docelowego.

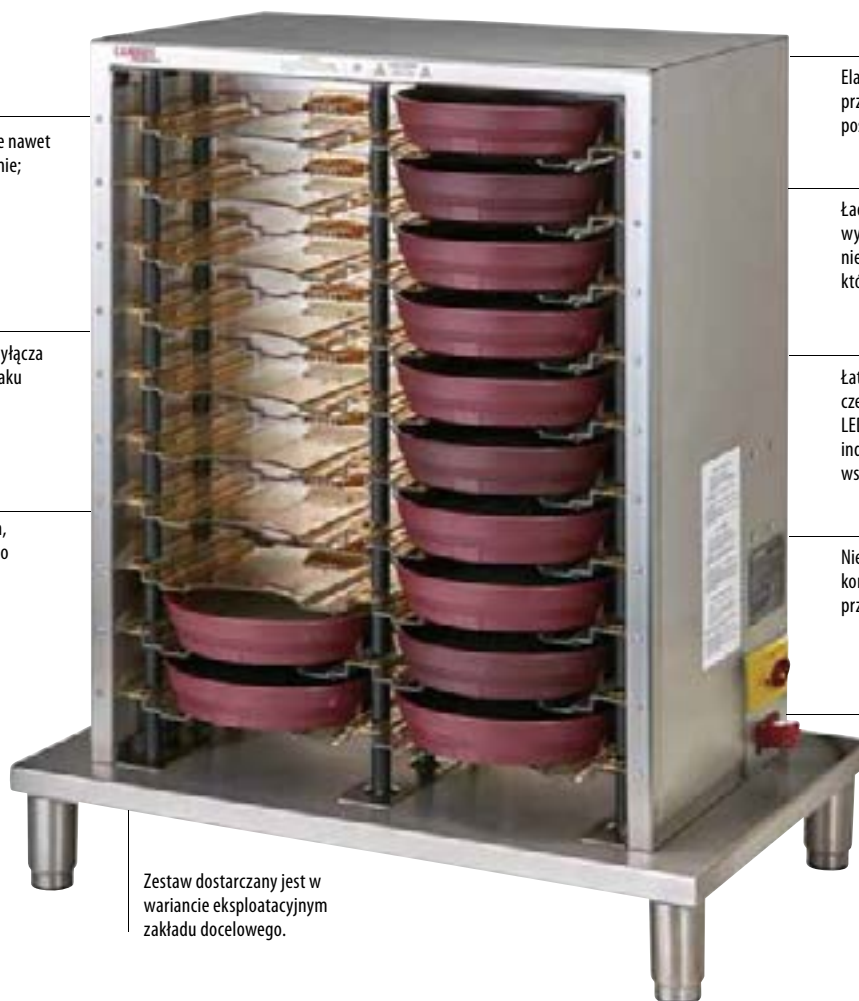

Elastyczne rozwiązanie umożliwi przygotowanie serii 20-300 posiłków na przedział czasowy.

Ładowarka Camduction jest wykonana z trwałej stali nierdzewnej wysokiej jakości, która pozostaje chłodna w dotyku.

Łatwość obsługi: Zapalona czerwona lampka szczelinowa LED oznacza nagrzewanie płyt indukcyjnych. Zielona lampka wskazuje gotowość.

Niezależne działanie każdej komory zmniejsza ryzyko przerw w obsłudze.

Wyszczególnić właściwy przewód i wtyczkę dla danego kraju.

Ładowarka Podstawek



KOD	MDESCDC9X5EU24V
OPIS	Ładowarka podstawek Camduction, jedna faza
POJEMNOŚĆ	20 podstawek
WYMIARY CAŁKOWITE S x G x W	76,2 x 47,9 x 87,9 cm
NAPIĘCIE / FAZA	Trójfazowe zasilanie zmiennoprądowe 380-480V z uziomem
PRĄD / HERTZ	16, 50/60
RODZAJ WTYCZKI	Dostarczany w szeregu wariantów wtykowych
PRZEWÓD ELEKTRYCZNY	2 m
CZAS POCZĄTKOWEGO PODGRZANIA	5 minuty
WSZYSTKIE LAMPKI KONTROLNE	LED
CIEŻAR JEDN.	52,6 kg
IL. W OP.	1

Kolor: Stal nierdzewna (000).

KOMPLETNY SYSTEM DO PODGRZEWANIA CAMDUCTION® — SYSTEM PODAWANIA POSIŁKÓW GORĄCYCH

- Krawędzie są chłodne i bezpieczne w dotyku.
- Płyty są wytrzymałe i bezpieczne w zmywarce.
- Odporność na odpryski, pęknięcia i złamania.
- Płyty i pokrywy kopułowe dostarczane są w kolorze granatowym lub żurawinowym.
- Energooszczędne urządzenie przechodzi w fazę podtrzymania temperatury. Utrzymuje wysoką temperaturę podstawek, oszczędzając energię.

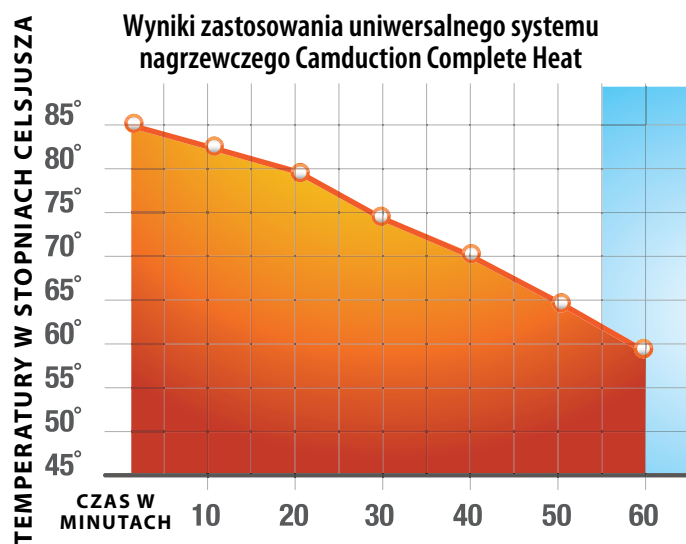

Wynik na podstawie podgrzanej płyty pomiędzy 90°-100°C i gorącym pokarmem w przybliżeniu.

UWAGA: Wyniki uzyskiwane przez operatora będą się różniły w zależności od rodzaju dania i temperatury początkowej.

System nagrzewanych podstawek Camduction

Nagrzewana podstawka Camduction Base, wraz odpowiednio nagrzanym talerzem ceramicznym Cambro Ceramic Plate o średnicy 22,8 cm, z termoizolacyjną przykrywką kopułową Cambro Shoreline Insulated Dome zachowuje przez 45 minut bezpieczną temperaturę dań, czyli co najmniej 65°C.



2 Dwuletnia gwarancja z proporcjonalnym udziałem własnym.



487 żurawinowy



497 granatowy



Bezpieczne w dotyku, nawet po pełnym doładowaniu.

SYSTEMY UTRZYMANIA TEMPERATURY



Podstawka Camduction®

- Podstawki Camduction są trwałe i można je myć w zmywarce.
- Odporne na pęknięcia i wyszczerbienia.
- Rewolucyjna technologia pozwala wyeliminować błędy lub problemy związane z przepięciem.
- 2-letnia proporcjonalna gwarancja na podstawki.
- Na talerz 22,86 cm.

MDS09, MDSL09 i MDSCDB9EU24V kolory: Łąka (447), pszenica (457), nakrapiany szary (480), żurawinowy (487), granatowy (497), czarny (110).

MDSPLT9 kolor: biały (148).

MDSL9 i MDSP9 posiadają certyfikat NSF.

Model MDSCDB9EU24V jest objęty amer. patentem D 630, 8975 S. i 8,263,906 B2.



Granulki termiczne Camtherm®

- Utrzymuje wewnętrzne ciepło, aby zapewnić potrawom bezpieczne temperatury.
- Pozostaje o 11°C chłodniejsza na krawędzi niż metalowe granulki chroniące personel i pacjentów przed oparzeniami.
- Granulki wykonane są z tworzyw sztucznych o wysokiej gęstości, które nie zmieniają kształtu jak granulki metalowe.
- Mieści talerz o średnicy 22,86 cm.

MDS09, MDSL09 i MDSCDB9EU24V kolory: Łąka (447), pszenica (457), nakrapiany szary (480), żurawinowy (487), granatowy (497), czarny (110).

MDSP9 kolor: ciemno-szary (477).

Aksesorium MDSP9 jest przeznaczone do użytku z urządzeniem CHPEL80.

MDSPLT9 kolor: biały (148).

MDSL9 i MDSP9 posiadają certyfikat NSF.

MDSPLT9 sprzedawane wyłącznie w pełnych obudowach.



Podstawa izolacyjna podgrzewacza

- Utrzymuje ciepło przez co najmniej 20 minut.
- Ekonomiczne rozwiązanie, zapewniające utrzymanie temperatury dostarczanych posiłków.
- Odporny na plamy, zapachy i zadrapania.
- Mieści talerz o średnicy 22,86 cm.

MDS09, MDSL09 i HK39B kolory: Łąka (447), pszenica (457), nakrapiany szary (480), żurawinowy (487), granatowy (497), czarny (110).

MDSPLT9 kolor: biały (148).

HK39B znajduje się na liście organizacji NSF.

MDSPLT9 sprzedawane wyłącznie w pełnych obudowach.



Misa do schładzania Camchiller®

- Odporność na kruszenie w ujemnej temperaturze.
- Możliwość układania w stos w celu ułatwienia transportu i przechowywania.
- Pasuje do talerza 22,86 cm, pokrywki talerza Cambro® 22,86 cm oraz pokrywki termoizolacyjnej.
- Można używać z podstawką lub bez niej.

MDS09 i MDSL9 kolory: Łąka (447), pszenica (457), nakrapiany szary (480), żurawinowy (487), granatowy (497), czarny (110).

MDSPC9 kolor: czarny (110).

MDSPLT9 kolor: biały (148).

HK39B znajduje się na liście organizacji NSF.



SYSTEM CATERINGOWY – KOLEKCJA HARBOR

- Atrakcyjne wzornictwo to dodatkowa przyjemność podczas posiłku.
- Pomaga utrzymać temperaturę.
- Dostępne w 6 popularnych kolorach – możliwość dopasowania do różnych dekoracji.
- Kubki i miski pasują do istniejącej linii jednorazowych pokrywek CamLids® Cambro z kolekcji Shoreline.
- Wykonane z polipropylenu – brak pęknięć i wylań.
- Możliwość mycia w zmywarce w wysokiej temperaturze.
- Pokrywka pasuje do talerza 22,86 cm.
- Jedyna linia wyrobów z termoizolacją w branży z certyfikatem NSF.

Pokrywki i naczynia cateringowe nie są przeznaczone do zastosowania w kuchenkach mikrofalowych.

Termoizolacyjna miska Harbor bowl, objęta patentem USA nr D795,017 S.



KOD	MDSHD9	MDSHB5	MDSHB9	MDSHM8
OPIS	Termoizolacyjna pokrywka pasuje do talerza 22,86 cm	M. miska	D. miska	Kubki
KOD POKRYWKI	—	CLSM8B5, CLRSMB5	CLSB9, CLRSB9	CLSSM8B5, CLSM8B5, CLRSMB5
POJEMNOŚĆ OK.	—	150 mL	270 mL	240 mL
ŚREDNICA ZEWNĘTRZNA	25,94 cm	8,89 cm	11,11 cm	11,43 cm
WYSOKOŚĆ	8,17 cm	6,1 cm	6,1 cm	10,16 cm
IL. W OP.	12	48	48	48

Kolory naczyń cateringowych z kolekcji Harbor:



SYSTEM CATERINGOWY – KOLEKCJA SHORELINE

- Klasyczny wygląd, wysoka wydajność i niezrównane bezpieczeństwo w przystępnej cenie.
- Działa ze wszystkimi systemami utrzymania temperatury Cambro: Kompletny system do podgrzewania Camduction®, system mis termoizolacyjnych Camtherm® oraz system podstawek termoizolacyjnych utrzymujących wysoką temperaturę.
- Kubki i miski pasują do jednorazowych pokrywek CamLids® Cambro®.
- Jedyna linia wyrobów w branży z certyfikatem NSF.
- Pokrywki i naczynia cateringowe zostały wykonane z trwałego polipropylenu.

Pokrywki i naczynia cateringowe nie są przeznaczone do zastosowania w kuchenkach mikrofalowych.



PRODUKTY I KOLORY NA SKŁADZIE W MAGAZYNACH EUROPEJSKICH

MDSM8, MDSB5, MDSB9: (487), (497), (110)
MDSB16: (480), (487), (497), (110)



czarny (110)



łąka (447)



pszenica (457)



nakrapiany szary (480)



żurawinowy (487)



granatowy (497)

Porównanie Pokrywy Izolowana Niskoprofilowej

Doskonałe rozwiązanie w przypadku ograniczonego miejsca na tace



*Wysokość ta mierzona jest od powierzchni płaskiej.

Izolowana Akcesoria



KOD	MDSM8*	MDSB5	MDSB9	MDSB16	MDSPL**
OPIS	Kubki	M. miska	D. miska	Miska na przystawki	Uchwyt do wkł.
POJEMNOŚĆ OK.	240 mL	150 mL	270 mL	500 mL	—
ŚREDNICA ZEWNĘTRZNA	8,89 cm	8,89 cm	11,11 cm	13,65 cm	8 cm
WYSOKOŚĆ	10,16 cm	6,1 cm	6,1 cm	6,1 cm	7,6 cm
PEŁNOWYMIAROWY	16C414	16C414	9S318	9S318	—
IL. W OP.	48	48	48	48	1

*MDSM8 średnica 11,43 cm z uchwytem. MDSPL kolor: (000). **MDSPL nie posiada certyfikatu NSF.

Kolekcja „Shoreline” kolory:



czarny



łąka



pszenica



nakrapiany szary



żurawinowy



granatowy



Goście wkładki ciepłe i półmiski można bezpiecznie unieść za pomocą specjalnego urządzenia Cambro.







NACZYNIA CATERINGOWE – KOLEKCJA SHORELINE

Kompletny System do Podgrzewania Camduction®

Najbardziej wydajne rozwiązanie do utrzymywania ciepła. Umożliwia przechowywanie żywności w bezpiecznej temp. 60°C lub wyższej przez 45 min.

PRODUKTY I KOLORY NA SKŁADZIE W MAGAZYNACH EUROPEJSKICH

MDSL9, MDSDL9: (487), (497), (110)
MDS9: (487), (497) MDSP9: (477) MDSPLT9: (000)

	 MDS9 	 MDSDL9 		 MDSDB9EU24V 
KOD	MDS9	MDSDL9	MDSPLT9	MDSDB9EU24V
OPIS	Pokrywa izolowana o średnicy 22,86 cm	Niskoprofilowa pokrywa izolowana o średnicy 22,86 cm	Talerz ceramiczny	Podstawa Camduction przeznaczona jest na talerz 22,86 cm
ŚREDNICA ZEWNĘTRZNA	25,94 cm	25,94 cm	22,86 cm	24,31 cm
WYSOKOŚĆ	8,17 cm	6,99 cm	2,54 cm	2,26 cm
PEŁNOWYMIAROWY CAMRACK®	PR59314	PR59314	PR314	PR59314
IL. W OP.	12	12	24	12

System Camtherm® Wkładka Termiczna







Idealny wybór dla zastosowań wymagających utrzymania ciepła, utrzymują temperaturę przez 60 lub więcej minut.

Kopuły i asortyment dostawczy wykonane są z wytrzymałego polipropylenu, ale nie są przeznaczone do stosowania w kuchenkach mikrofalowych.

	 MDS9 	 MDSDL9 	 MDSL9 		 MDSP9 
KOD	MDS9	MDSDL9	MDSL9	MDSPLT9	MDSP9
OPIS	Pokrywa izolowana o średnicy 22,86 cm	Niskoprofilowa pokrywa izolowana o średnicy 22,86 cm	Podstawa misy mieści misę o średnicy 24,13 cm	Talerz ceramiczny	Misa termiczna mieści naczynie o średnicy 22,86 cm
ŚREDNICA ZEWNĘTRZNA	25,94 cm	25,94 cm	24,29 cm	22,86 cm	24 cm
WYSOKOŚĆ	8,17 cm	6,99 cm	4,6 cm	2,54 cm	4,45 cm
PEŁNOWYMIAROWY CAMRACK	PR59314	PR59314	PR59314	PR314	PR59314
IL. W OP.	12	12	12	24	12









Izolowana Podstawa Heat Keeper

Ekonomiczne rozwiązanie dla zastosowań wymagających utrzymania ciepła, utrzymuje temperaturę przez 20 lub więcej minut.

	 MDS9 	 MDSDL9 		 HK39B 
KOD	MDS9	MDSDL9	MDSPLT9	HK39B
OPIS	Pokrywa izolowana o średnicy 22,86 cm	Niskoprofilowa pokrywa izolowana o średnicy 22,86 cm	Talerz ceramiczny	Podstawa izolująca do naczyń o średnicy 22,86 cm
ŚREDNICA ZEWNĘTRZNA	25,94 cm	25,94 cm	22,86 cm	24,48 cm
WYSOKOŚĆ	8,17 cm	6,99 cm	2,54 cm	4,07 cm
PEŁNOWYMIAROWY CAMRACK	PR59314	PR59314	PR314	PR59314
IL. W OP.	12	12	24	12

System mis Termoizolacyjnych Camchiller®

Utrzymuje żywność w temp. równej 4°C lub niższej nawet do 45 min w przypadku użycia ze schłodzonym talerzem i pokrywą termoizolacyjną.

	 MDS9 	 MDSDL9 		 New! MDSP9 	 MDSL9 
KOD	MDS9	MDSDL9	MDSPLT9	MDSP9	MDSL9
OPIS	Pokrywa izolowana o średnicy 22,86 cm	Camwear® Camcover®	Talerz ceramiczny	Misa do schładzania Camchiller pasuje do talerza 22,86 cm	Podstawa misy mieści misę o średnicy 24,13 cm
ŚREDNICA ZEWNĘTRZNA	25,94 cm	26,2 cm	22,86 cm	24,31 cm	24,29 cm
WYSOKOŚĆ	8,17 cm	6,99 cm	2,54 cm	3,42 cm	4,6 cm
PEŁNOWYMIAROWY CAMRACK	PR59314	PR59314	PR314	PR59314	PR59314
IL. W OP.	12	12	24	12	12

POKRYWKI WIELOKROTNEGO UŻYTKU CAMLIDS® DO SYSTEMU DOSTAWY POSIŁKÓW

- Roczne oszczędności na pokrywkach do 75%.
- Pokrywki wielokrotnego użytku zamiast jednorazowych znacznie zmniejszają ilość odpadów w ciągu roku.
- Nadają się do zmywarek mechanicznych.
- Wykonano z wytrzymałego polipropylenu.
- Pasuje do kubków i misek z kolekcji Shoreline i Harbor.
- Przedstawiciel działu sprzedaży Cambro wykona na życzenie rachunek oszczędności!

Kolor CamLid wielokrotnego użytku: biały cętkowany (490).

Kolor skrzynki Camrack do zmywania i przechowywania: zielony „Kelly” (452).

Kolor pełnowymiarowej skrzynki podstawowej Camrack: miękki szary (151).

Kolor pokrywy do skrzynki pełnowymiarowej: szary (180).

CLRWSR36 jest chroniony patentem amerykańskim D 617,069.

Pokrywa do skrzynki pełnowymiarowej nie ma certyfikatu NSF.



PRODUKTY I KOLORY NA SKŁADZIE W MAGAZYNACH EUROPEJSKICH

CLRSB9, CLRSB16, CLRSB16: (490)
 CLRWSR36: (452)
 BR578: (110), (163), (167), (168), (184), (186), (414), (416), (119), (151)
 DRC2020: (180)
 E3: (151)
 CRPHDG2878: (000)

Odwiedź stronę www.cambro.com/savemoney, aby skorzystać z kalkulatora oszczędności!



Skrzynka Camrack® do zmywania i przechowywania:

- Przeznaczone wyłącznie do bezpiecznego mycia i przechowywania pokrywek CamLids wielokrotnego użytku, CLRSB9 i CLRSB16.
- W skrzynce Camrack do zmywania i przechowywania mieści się 36 pokrywek CamLids wielokrotnego użytku.
- Skrzynki do zmywania i przechowywania w skrzynce podstawowej pełnej wielkości.



KOD	OPIS	WYMIARY	ILOŚĆ W OPAKOWANIU
Pokrywki wielokrotnego użytku CamLids		W x ŚRED.	
CLRSB16	Pasuje do kubków 240 mL i misek 150 mL	0,71 x 9,05 cm	240
CLRSB9	Pasuje do miski 270 mL	0,71 x 11,32	240
CLRSB16	Pasuje do miski 500 mL	0,71 x 13,97	240
Aksesoria przeznaczone dla modeli CLRSB16 i CLRSB9		D x S x W	
CLRWSR36	Skrzynka Camrack do zmywania i przechowywania na 36 pokrywek wielokrotnego użytku	20,96 x 45,4 x 13,97	4
BR578	Skrzynka pełnowymiarowa Camrack z dwiema nadstawkami	50 x 50 x 18,4	4
DRC2020	Pokrywa do skrzynki pełnowymiarowej	50 x 50 x 2,4	1
Aksesoria dla modelu CLRSB16		D x S x W	
PR500	Stojak 9 x 9 kołków wraz z 1 rozszerzeniem	50,17 x 50,17 x 14,29	5
E3	Pełnowymiarowe rozszerzenie otwarte	50,17 x 50,17 x 2	12
CRPHDG2878	Pełnowymiarowa skrzynka na kwadratowej podstawie	46,67 x 46,67	6

Pokrywki wielokrotnego użytku CamLids sprzedawane są tylko w opakowaniach zbiorczych. Nie sprzedaje się na sztuki z otwartych kartonów.

POKRYWKI JEDNORAZOWE CAMLIDS® DO SHORELINE WYKONANO Z POLISTYRENU WYSOKODAROWEGO (H.I.P.S.)



KOD POKRYWKI	CLSM8B5	CLSB9	CLSSM8B5
OPIS	Mała pokrywka	Duża pokrywka	Pokr. z otw.
PASUJE DO	MDSB5, MDSM8	MDSB9	MDSB5, MDSM8
ŚREDNICA ZEWNĘTRZNA	9,1 cm	11,28 cm	9,1 cm
WYSOKOŚĆ	0,76 cm	0,76 cm	1,9 cm
IL. W OP.	1,500	1,000	1,000

CLSM8B5, CLSB9 Kolor: przezroczysty (190). CLSSM8B5 Kolor: biały (148).
Tylko opakowania zbiorcze. Nie sprzedaje się na sztuki z otwartych kartonów.



Szklanki 177 i 266 mL Lido mają oznaczenia co 59 mL, co pozwala łatwo rejestrować ilość płynów przyjmowaną przez pacjenta.

Jednorazowe pokrywki do szklanek Laguna®



KOD POKRYWKI	CLLT6	CLLT10	CLLT12
PASUJE DO SZKLANEK	LT6	LT10	LT12
POJEMNOŚĆ SZKLANKI	177,4 mL	295,7 mL	354,9 mL
IL. W OP.	1,500	1,000	1,000

Kolor: przezroczysty (190). Tylko opakowania zbiorcze. Nie sprzedaje się na sztuki z otwartych kartonów.

Pokrywka jednorazowa do misek Swirl Bowls



KOD POKRYWKI	CLSRB5
PASUJE DO MISEK SWIRL	SRB5CW / SRB5
POJEMNOŚĆ MISEK SWIRL	148 mL
IL. W OP.	1,000

Kolor: przezroczysty (152). Wykonano z PET.
Tylko opakowania zbiorcze. Nie sprzedaje się na sztuki z otwartych kartonów.

Jednorazowe pokrywki do szklanek Colorware



KOD POKRYWKI	CLJ6	New! CL800P	CL900P	CL950P
PASUJE DO SZKLANEK	500P / 500P2	800P	900P / 900P2	950P / 950P2
POJEMNOŚĆ SZKLANKI	154 mL	236,6 mL	287 mL	290 mL
IL. W OP.	1,000	1,000	1,000	1,000

Kolor: przezroczysty (190). Tylko opakowania zbiorcze. Nie sprzedaje się na sztuki z otwartych kartonów.

Pokrywki jednorazowego użytku do tumblerów Lido®



KOD POKRYWKI	CLST6	CL900P
PASUJE DO SZKLANEK	LDT6	LDT9
POJEMNOŚĆ SZKLANKI	177 mL	266 mL
IL. W OP.	1,000	1,000

Kolor: przezroczysty (190). Tylko opakowania zbiorcze.
Nie sprzedaje się na sztuki z otwartych kartonów.

Jednorazowe pokrywki do szklanek Newport



KOD POKRYWKI	CLNT5	CLNT8	New! CLNT9	CLNT10	CLNT12
PASUJE DO SZKLANEK	NT5	NT8	NT9	NT10	NT12
POJEMNOŚĆ SZKLANKI	189 mL	228 mL	266 mL	300 mL	373 mL
IL. W OP.	1,500	1,000	1,000	1,000	1,000

Kolor: przezroczysty (190). Tylko opakowania zbiorcze. Nie sprzedaje się na sztuki z otwartych kartonów.

STOJAKI CAMSHELIVING® DO HIGIENICZNEGO SUSZENIA



- Organizacja linii z tacami oraz obszarów zmywania naczyń i zapobieganie składaniu na mokro dzięki pionowemu ustawieniu świeżo umytych produktów w celu wysuszenia przed przechowywaniem.
- Nie ulegają korozji, odporne na uszkodzenia i łatwe w montażu.
- Przesuwane stojaki ułatwiają zmywanie podłogi i łatwe manewrowanie.
- Suszarki można wyjmować i są dostępne oddzielnie, co pozwala przekształcić istniejące moduły w stojaki do suszenia.
- Dożywotnia gwarancja braku korozji i rdzy na słupkach i belkach poprzecznych.
- Suszarki wykonane są z odpornego tworzywa ABS.

*Kolor Camshelving serii Premium:

Nakrapiany szary (480).

**Kolor Camshelving serii Elements:

Grafit Przepesany (580).

***Kolor suszarki siatkowej:

Miękki szary (151).

Kółka:

4 kółka samonastawne premium: (2 obrotowe z hamulcem zapewniającym całkowitą blokadę, 2 obrotowe bez hamulca)



Stojak suszenia i przechowywania w pionie

- Można w nim bezpiecznie ustawić tace o różnych rozmiarach, deski do krojenia, blachy do pieczenia, pokrywy i talerze w rozmiarze od 20,5 do 34,3 cm.
- Suszarki są instalowane bezpośrednio na poprzeczkach półek.
- Pasuje do półek 610 mm.

Suszarka z 7 szczelinami jest chroniona patentem USA nr D 663,912 S.



KOMPONENTY

PRODUKTY I KOLORY NA SKŁADZIE W MAGAZYNACH EUROPEJSKICH

CSDR7, CSDR73: (151)

MPMU61117DRPKG, MPMU61317DRPKG: (490)



CSDR7
Suszarka z 7 szczelinami
Szerokość na szczelinę: 3,3 cm



MPMU61117DRPKG
Camshelving Premium



EMU244878DRPKG
Camshelving Elements

KOD	OPIS	WYMIARY G x D x W	NOŚNOŚĆ	IŁOŚĆ W OPAKOWANIU
Camshelving Premium*				
MPMU61117DRPKG	Pionowy stojak do suszenia	600 x 1180 x 1790 mm	84 Tace	1
MPMU61117DRPKG	Pionowy stojak do suszenia	600 x 1380 x 1790	105	1
Camshelving Elements**				
EMU244878PKG	Pionowy stojak do suszenia	610 x 1220 x 1980	84	1
EMU246078PKG	Pionowy stojak do suszenia	610 x 1530 x 1980	105	1
Uchwyty Suszarki***				
CSDR7	Suszarka z 7 szczelinami	597 x 260 x 95	—	1
CSDR73	Suszarka z 7 szczelinami	597 x 260 x 95	—	3

Camshelving Premium: Jednostki wysyłane są z 2 zestawami słupków do jednostek mobilnych, 6 poprzeczkami, 12 lub 15 rusztami suszenia w pionie i kółkami obrotowymi premium z całkowitą blokadą. Montaż jest wymagany. **Camshelving Elements:** Jednostki wysyłane są wraz z fabrycznie zmontowanymi zestawami słupków do jednostek mobilnych, 8 poprzeczkami do jednostek mobilnych, wczepy jaskółcze poprzeczek, 12 lub 15 rusztami suszenia pionowego i kółkami samonastawnymi premium z całkowitą blokadą. Montaż jest wymagany.

STOJAKI CAMSHELIVING® DO HIGIENICZNEGO SUSZENIA



Stojak kątowy do suszenia i przechowywania

- Bezpiecznie mieści do 128 palet/ podstaw do podawania żywności, pojemniki na żywność, garnki i naczynia kuchenne.
- Suszarki są instalowane bezpośrednio na poprzeczkach półek.
- Pasuje do półek 610 mm.

Suszarka z 8 szczelinami jest chroniona patentem USA nr D739,989 S.



KOMPONENTY



CSDR8
Suszarka z 8 szczelinami
Szerokość na szczelinę: 6 cm

PRODUKTY I KOLORY NA SKŁADZIE W MAGAZYNACH EUROPEJSKICH

CSDR8, CSDR84: (151)
MPMU61217PDPKG: (490)



MPMU61217PDPKG
Camshelving Premium

KOD	OPIS	WYMIARY G x D x W	NOŚNOŚĆ	ILOŚĆ W OPAKOWANIU
Camshelving Premium*				
MPMU61217PDPKG	Kątowny stojak do suszenia	600 x 1280 x 1790 mm	128 granulek i podstawek lub 16 pojemników do żywności GN 1/1	1
Camshelving Elements**				
EMU244878PDPKG	Kątowny stojak do suszenia	610 x 1220 x 1980	128 granulek i podstawek lub 16 pojemników do żywności GN 1/1	1
Uchwyty Suszarki***				
CSDR8	Suszarka z 8 szczelinami	592 x 263 x 160	—	1
CSDR84	Suszarka z 8 szczelinami	592 x 263 x 160	—	4

Camshelving Premium: Pоставляются с 2 комплектами передвижных стоек, 8 перекладинами, 16 угловыми кассетами для сушки и поворотными роликами усиленной конструкции с полной блокировкой. Необходима сборка. **Camshelving Elements:** Jednostki wysyłane są wraz z fabrycznie zmontowanymi zestawami słupków do jednostek mobilnych, 8 poprzeczkami, 16 profilowanymi kątowno rusztami do suszenia i kółkami samonastawnymi premium z całkowitą blokadą. Montaż jest wymagany.



EMU244878PDPKG
Camshelving Elements

Stojak suszenia i przechowywania tac termoizolacyjnych

- Bezpiecznie mieści 100 kopuł do wydawania gorących posiłków.
- Suszarki są instalowane bezpośrednio na poprzeczkach półek.
- Pasuje do półek 540 mm.

Suszarka z 10 szczelinami jest chroniona patentem USA nr D 736,488 S.



KOMPONENTY

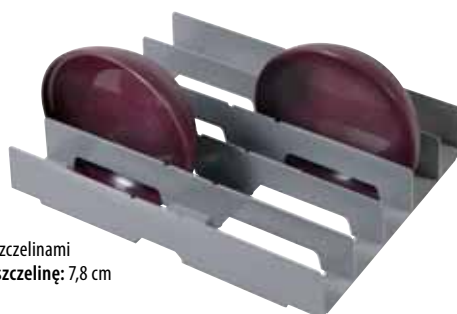

CSDDC
Suszarka z 10 szczelinami
Szerokość na szczelinę: 7,8 cm

KOD	OPIS	WYMIARY G x D x W	NOŚNOŚĆ	ILOŚĆ W OPAKOWANIU
Camshelving Premium*				
CPMU213675DDPKG	Stojak do suszenia kopuł	540 x 910 x 1910 mm	100 Tac Termoizolacyjnych	1
Uchwyty Suszarki***				
CSDDC	Suszarka z 10 szczelinami	520 x 415 x 86	—	1
CSDDC5	Suszarka z 10 szczelinami	520 x 415 x 86	—	5

Pojedyncze suszarki na kopuły do dań gorących pasują tylko do serii Camshelving Premium i Camshelving Elements z półkami o głębokości 540 mm. **Pakiet zawiera:** Wstępnie zmontowane zestawy słupków do jednostek mobilnych, 10 poprzeczek, 10 rusztów suszenia i kółek obrotowych premium z całkowitą blokadą. Montaż jest wymagany. **Pasuje tylko do Camshelving serii Premium wyprodukowanej w USA. Specjalne zamówienie. Dostawy zagraniczne są realizowane w ciągu 10 do 12 tygodni.**



CPMU213675DDPKG
Camshelving Premium

SYSTEM CATERINGOWY TABLOTERM CAM GOBOX®

Tablotherm Cam GoBox to racjonalne pod względem kosztów rozwiązanie do dostarczania posiłków dla jednej osoby. Lekkie tace z izolacją termiczną umożliwiają oddzielenie gorącej i zimnej żywności, utrzymując bezpieczną temperaturę posiłku nawet przez 60 min. Dodatkowe, wygodne przegródki można przeznaczyć na napoje i przekąski, które uzupełnią posiłek.

Pokrywki 122601118, 122600021 i 122600023 nie zawierają BPA.

New!



Doskonałe właściwości termoizolacyjne i utrzymanie temperatury.

Wykonane z ekspandowanego polipropylenu.

Utrzymuje ciepłą i zimną temperaturę żywności w 1 jednostce przez maks. 60 min.

Lekki system dostarczania indywidualnych posiłków z możliwością układania w stos do łatwego transportowania i przechowywania.

SYSTEM CATERINGOWY TABLOTERM CAM GOBOX®



ITENEPP

EPP Tablotherm bez naczyń

WYM. ZEWNĘTRZNE D x S x W:
37 x 53 x 11,8 cm

CIĘŻAR JEDN.: 0,55 kg

Ilość w opakowaniu: 1 Kolor: Szary (107).



ITENEPP1118

EPP Tablotherm z naczyniami –
2 prostokątne naczynia 11 x 18 cm, 2 miski
14 cm, pokrywki wielokrotnego użytku

WYM. ZEWNĘTRZNE D x S x W:
37 x 53 x 11,8 cm

CIĘŻAR JEDN.: 2,53 kg

Ilość w opakowaniu: 1 Kolor: Szary (107).



ITENEPP21

EPP Tablotherm z naczyniami – 1 talerz
21 cm, 2 miski 14 cm, pokrywki
wielokrotnego użytku

WYM. ZEWNĘTRZNE D x S x W:
37 x 53 x 11,8 cm

CIĘŻAR JEDN.: 2,27 kg

Ilość w opakowaniu: 1 Kolor: Szary (107).



ITENEPP23

EPP Tablotherm z naczyniami – 1 talerz
23 cm z 2 przegródkami, 2 miski 14 cm,
pokrywki wielokrotnego użytku

WYM. ZEWNĘTRZNE D x S x W:
37 x 53 x 11,8 cm

CIĘŻAR JEDN.: 2,32 kg

Ilość w opakowaniu: 1 Kolor: Szary (107).



ITENEPP1118H

EPP Tablotherm z naczyniami –
2 prostokątne naczynia 11 x 18 cm, 2 miski
Shortline MDSB16 (13,6 cm) (500 mL),
2 pokrywki wielokrotnego użytku CLRSB16

WYM. ZEWNĘTRZNE D x S x W:
37 x 53 x 11,8 cm

CIĘŻAR JEDN.: 1,82 kg

Ilość w opakowaniu: 1 Kolor: Szary (107).



ITENEPP21H

EPP Tablotherm z naczyniami – 1 talerz
21 cm, 2 miski Shortline MDSB16 (13,6 cm)
(500 mL), 2 pokrywki wielokrotnego użytku
CLRSB16

WYM. ZEWNĘTRZNE D x S x W:
37 x 53 x 11,8 cm

CIĘŻAR JEDN.: 1,57 kg

Ilość w opakowaniu: 1 Kolor: Szary (107).



ITENEPP23H

EPP Tablotherm z naczyniami – 1 talerz
23 cm z 2 przegródkami, 2 miski Shortline
MDSB16 (13,6 cm) (500 mL), 2 pokrywki
wielokrotnego użytku CLRSB16

WYM. ZEWNĘTRZNE D x S x W:
37 x 53 x 11,8 cm

CIĘŻAR JEDN.: 1,62 kg

Ilość w opakowaniu: 1 Kolor: Szary (107).

PRODUKTY I KOLORY NA SKŁADZIE W MAGAZYNACH EUROPEJSKICH

WSZYSTKO TABLOTERM CAM GOBOXES: (107)
122401118, 122601118, 122400021,
122600021, 122400023, 122600023,
122500014, 122700014: (000)
MDSB16: (480)

Naczynia Ceramiczne



KOD	122401118	122601118	122400021	122600021	122400023	122600023	122500014	122700014	MDSB16
OPIS	Prostokątne naczynie porcelanowe	Pokrywka prostokątna do talerza 122400018	Talerz porcelanowy	Pokrywka talerza 122400021	Porcelanowy talerz z 2-przegródkami	Pokrywka talerza 122400023	Porcelanowa miska 14 cm	Pokrywka miski	Termoizolacyjna miska Shoreline – 500 mL
WYM. ZEWNĘTRZNE (CM)	11 x 18	11 x 18	Ø 21	Ø 21,5	Ø 23	Ø 23,5	Ø 14 x 0,7	Ø 14,5	Ø 13,6 x 6
CIĘŻAR JEDN. (KG)	0,45	0,06	0,58	0,18	0,6	0,2	0,44	0,04	0,13

Ilość w opakowaniu: 1 Kolor: (000).

SYSTEM DOSTAWY POSIŁKÓW TABLOTHERM

Idealny system dostawy do przenoszenia potraw na miejscu

- Umożliwia przenoszenie oraz podawanie gorących i zimnych dań na jednej tacy.
- Utrzymuje temperaturę posiłku przez ponad 1 godzinę.

- Niewielka waga ułatwia przenoszenie.
- Dzięki dostępności w dwóch rozmiarach można je dostosować do potrzeb.
- Możliwość mycia w zmywarce.



Możliwość układania tac Tablotherm w stosy ułatwiający przenoszenie i przechowywanie.



Wgłębienia i pokrywy zabezpieczają przed mieszaniem i rozlewaniem się potraw oraz zwiększają możliwość utrzymywania pożądanej temperatury.

Odporne na uszkodzenia.

Niewielkie wymiary ułatwiają przenoszenie.



Dzięki tacom i talerzom Tablotherm przygotowanie potraw jest bardzo łatwe.

Bezpieczne przenoszenie gorących i zimnych potraw na jednej tacy.



Tace Tablotherm zapewniają wygodne przygotowanie posiłków.

TACE TERMOIZOLACYJNE TABLOTERM

SPECYFIKACJE

Materiał	Polipropylen + izolacja piankowa
Opis	Tace termoizolacyjne
Funkcjonalność	Doskonała
Utrzymanie ciepła	Przez ok. 60 minut*
Nadaje się do zmywarek mechanicznych	Tak
Układalne w sterty	Tak
Minimalna temperatura żywności i talerzy przed podaniem	85° - 90°C
Indywidualna pokrywka na talerz	Tak – zapobiega rozlewaniu zup i sosów



*Z podgrzewaną misą.
Nie zaleca się do wózków podgrzewanych.



ITPD3253 – wielkość Gastronorm



ITPD3753T – wielkość Euronorm

Model ITPD3253 z podgrzewaną misą	85°C	80°C	77°C	74°C	71°C
Model ITPD3253 z podgrzewaną misą	85°C	72°C	68°C	64°C	—
Model ITPD3753T z podgrzewaną misą	89°C	75°C	70°C	65°C	62°C
Model ITPD7253 z podgrzewaną misą	87°C	67°C	60°C	—	—

Temperatura początkowa 20 min. 40 min. 1 hr.

Dostępne tylko w Cambro
European Logistics (CEL), Niemcy.

PRODUKTY I KOLORY NA SKŁADZIE W MAGAZYNACH EUROPEJSKICH

IT3253, IT3753T, ITPD3253, ITPD3753T, 112 430 000,
122 400 050, 122 450 050, 122 500 050, 122 600 050,
122 650 050, 122 700 050, 122 201 050, 122 200 050,
122 260 050: (000)
165PW: (A42)



Jasnoszara pokrywka polipropylenowa z wbudowaną uszczelką gumową. Pokryw nie można podgrzewać w kuchence mikrofalowej.

W celu uzyskania pełnych informacji na temat możliwości systemów podtrzymywania temperatury potraw należy skontaktować się z przedstawicielem firmy Cambro.

KOD	OPIS	WYMIARY SZER. x DŁ. x WYS.
Tablotherm – taca izolowana z naczyniami porcelanowymi, szczelnymi pokrywkami i brykietem		
ITPD3753T	Taca izolowana Euronorm, obejmuje: 1 szt., płyta dwukomorowa (122 400 050), 1 szt., przykrywka wielokrotnego użytku (122 600 050), 1 szt., paleta (165PW), 3 szt., miski uniwersalne: 2 szt. 400 mL (122 500 050), 1 szt. 500 mL (122 450 050) i 3 szt. pokrywek wielokrotnego użytku obejmuje: 2 szt. (122 700 050) i 1 szt. (122 650 050)	37 x 53 x 10,5 cm
ITPD3253	Taca izolowana Gastronorm, obejmuje: 1 półmisek z dwiema przegródkami - (122 400 050) 1 pokrywka wielokrotnego użytku (122 600 050) i 1 brykiet (165PW) 2 szt. miska uniwersalna (122 500 050) i 2 szt. pokrywek wielokrotnego użytku (122 700 050)	32,5 x 48 x 10,5
Tablotherm – taca izolowana bez naczyń porcelanowych, szczelnych pokrywek i brykietu		
IT3753T	Taca izolowana Euronorm, pusta	37 x 53 x 10,5
IT3253	Taca izolowana Gastronorm, pusta	32,5 x 48 x 10,5
Półmiski porcelanowe		
122 400 050	Talerz z dwiema przegródkami na potrawy średnica zewn. 254 mm, pojemność 750 mL, (białe)	—
122 450 050	Miska uniwersalna. Średnica zewnętrzna 142,2 mm Pojemność 500 mL (białe)	—
122 500 050	Miska uniwersalna. Średnica zewnętrzna 120 mm Pojemność 400 mL (białe)	—
Pokrywki wielokrotnego użytku z polipropylenu, kolor jasnoszary z wbudowaną gumową uszczelką		
122 600 050	z dwoma przedziałami na potrawy	—
122 650 050	Do miski uniwersalnej - 500 mL	—
122 700 050	Do miski uniwersalnej - 400 mL	—
System podgrzewania		
165PW	brykiet SMC śr. 16,5 cm	—
Karta ze spisem potraw		
112 430 000	Żółte karty menu 100 x 70 mm	—
Klamki		
122 201 050	Klamki z uchwytami na kartę menu (IT3253, ITPD3253)	—
122 200 050	Klamki bez uchwytów na kartę menu (IT3253, ITPD3253)	—
122 260 050	Zestaw zamków i śrub: 1 szt. zatrzask, 4 szt. śrub (IT3753T, ITPD3753T)	—

ITPD3753T, IT3753T Kolor: Szary i niebieski. ITPD3253, IT3253 Kolor: dwa odcienie szarości. 165PW Kolor: (A42). 165PW Opakowanie zbiorcze: 1 szt.

ANTYBAKTERYJNE TACE CAMGUARD® VERSA

- Wysokiej jakości taca poliestrowa do intensywnego użytku.
- Warstwa antybakteryjna eliminuje rozwój bakterii między myciem i nie zużywa się w trakcie użytkowania.
- Wzmocnione narożniki poliestrowe zabezpieczają narożniki i krawędzie przed uderzeniami.
- Nóżki do ustawiania na stosie pozwalają na przepływ powietrza, aby umożliwić szybkie wysychanie i zapewnić idealne warunki do przechowywania.
- Zakres temperatur roboczych od -40° do 140° C.‡
- Możliwość częstego mycia w zmywarce zgodnie z potrzebami.

‡ Nie zaleca się do wózków podgrzewanych.



Minimalna ilość zamówienia z CEL:
artykuły nie na składzie 240 sztuk.
Nie sprzedaje się na sztuki z otwartych kartonów.



Wysokie krawędzie

Niskie krawędzie wzór ozdobny



Płaskie krawędzie



camguard
ANTIMICROBIAL TRAYS

Tace mają właściwości przeciwbakteryjne, co chroni przed rozwojem pleśni i namnażaniem się bakterii. Warstwa zabezpieczająca nie ulegnie zmyciu ani zużyciu.

Test 24-godzinny powierzchni niechronionej w porównaniu powierzchni chronionej Camguard.

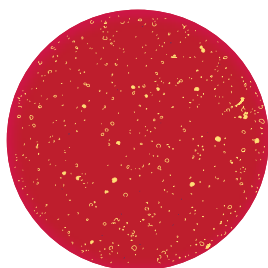

Niechroniona

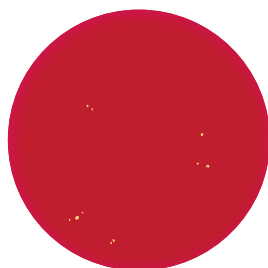

Chroniona Camguard

KOD	ŚREDNICA
Tace Versa – Wysokie krawędzie	
VT1418AB	35,5 x 45,7 cm
VT3343AB	33 x 43
Tace Versa Century™ – Niskie krawędzie	
VT3646CAB	35,5 x 45,7
VT3343CAB	32,9 x 42,9
Tace Versa – Płaskie krawędzie	
GP1070AB*	26,5 x 32,5
GP1080AB*	26,5 x 37
GP3980AB*	37 x 53
GP4002AB*	32,5 x 53

Ilość w opakowaniu: 12

*Ze wzmocnionymi narożnikami w celu umożliwienia automatycznego ustawiania w zmywarkach taśmowych.



Innowacyjny niskoprofilowy i projekt narożników umożliwiają lepsze wykorzystanie miejsca na tacy oraz zapewnienie klientowi większego komfortu podczas spożywania posiłku.



Wzmocnione narożniki poliestrowe zapewniają lepsze zabezpieczenie narożników i krawędzi przed uderzeniami.



Występy układania w stosy utrzymują tace ułożone na swoim miejscu i zapewniają prawidłowy przepływ powietrza.

Kolory tac:

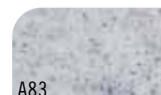

A83

granitowy

DEKOROWANE TACE POLIESTRÓWE VERSA Z ANTYPOŚLIZGOWĄ POWIERZCHNIĄ

- Ograniczaj odpady, oszczędzaj pieniądze i zapewnij stabilną powierzchnię dla tac do wydawania posiłków.
- Rezygnacja z papierowych podkładek na tace pozwala zaoszczędzić nawet 50% wydatków.
- Dzięki inicjatywom ekologicznym można uzyskać błyskawiczne rezultaty i ograniczyć wytwarzanie nawet 10 ton śmieci rocznie.
- Wysokiej jakości taca poliestrowa do intensywnego użytku.
- Wzmocnione narożniki poliestrowe zabezpieczają narożniki i krawędzie przed uderzeniami.
- Nóżki do ustawiania na stole pozwalają na przepływ powietrza, aby umożliwić szybkie wysychanie i zapewnić idealne warunki do przechowywania.
- Zakres odporności na temperatury od -40° do 80°C.†
- Możliwość częstego mycia w zmywarce zgodnie z potrzebami.

† Nie zaleca się do wózków podgrzewanych.

Personalizacja: Skontaktuj się z przedstawicielem Cambro do wyceny.



Płaskie krawędzie

PRODUKTY I KOLORY NA SKŁADZIE W MAGAZYNACH EUROPEJSKICH

GP4002NS: (B93)

Minimalna ilość zamówienia z CEL:
Artykuły na składzie jeden tuzin, artykuły nie na składzie 120 sztuk. Nie sprzedaje się na sztuki z otwartych kartonów.



Tace antypoślizgowe mają pewny uchwyt.

KOD	ŚREDNICA	IL. W OP.
Tace Versa - płaskie krawędzie		
GP3980NS*	37 x 53 cm	12
GP4002NS*	32,5 x 53	12
GP0540NS*	34,4 x 46	12
GP1080NS*	26,5 x 37	12

*Ze wzmocnionymi narożnikami do automatycznego rozładowania na pas transmisyjny zmywarki.

Wzory i kolory podstawy tac:



B22

Sahara na tacy Sahara

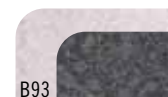

B93

Wzór tytanowy na tacy granitowej



B31

Lawa na tacy niebieskiej cętkowanej



B99

Czarne kamyczki na tacy jasnoszarej



B100

Czarne kamyczki na tacy lastrykowanej

ANTYPOŚLIZGOWE POLIESTRÓWE TACE VERSA LITE

- Antypoślizgowa powierzchnia zapewnia pewniejsze przeniesienie posiłków.
- Ogranicz ilość odpadów, zastępując papierowe podkładki na tace antypoślizgowymi tacami Versa Lite.
- Standardowa taca poliestrowa do intensywnego użytku.
- Wzmocnione narożniki poliestrowe zabezpieczają narożniki i krawędzie przed uderzeniami.
- Nóżki do ustawiania na stosie pozwalają na przepływ powietrza, aby umożliwić szybkie wysychanie i zapewnić idealne warunki do przechowywania.
- Zakres odporności na temperatury od -40° do 80°C.‡
- Możliwość mycia w zmywarce — do 3 razy dziennie.

Minimalna ilość zamówienia z CEL:

Artykuły na składzie jeden tuzin, artykuły nie na składzie 120 sztuk. Nie sprzedaje się na sztuki z otwartych kartonów.

Kolory: Sahara na tacy Sahara (B22), Tytan na Cętkowanej, Zadymionej tacy (B14), Sahara na perłowobiałej tacy (B11), Czarne kamyki na tacy jasnoszarej (B99).

Personalizacja: Skontaktuj się z przedstawicielem Cambro do wyceny.

‡ Nie zaleca się do wózków podgrzewanych.



PROPOR-
CIONAL



PRODUKTY I KOLORY NA SKŁADZIE W MAGAZYNACH EUROPEJSKICH

GL4002NS: (B22)



Wysokie krawędzie

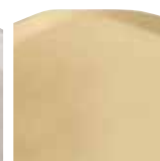

Niskie krawędzie i narożniki



Płaskie krawędzie



Tace Versa Lite Century mają niskie krawędzie i ergonomiczne narożniki zapewniające wyższy komfort.



Występy układania w stosy utrzymują tace ułożone na swoim miejscu i zapewniają prawidłowy przepływ powietrza.



Wzmocnione narożniki poliestrowe zapewniają lepszą ochronę narożników i krawędzi przed uderzeniami.

Kolory tac:



B22

Sahara na tacy Sahara



B14

Tytan na Cętkowanej, Zadymionej tacy

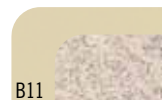

B11

Sahara na perłowobiałej tacy



B99

Czarne kamyki na tacy jasnoszarej

KOD	ŚREDNICA
Tace Versa Lite – Wysokie krawędzie	
VL1418NS	35,5 x 45,7 cm
VL3343NS	33 x 43
Tace Versa Lite Century™ – Niskie krawędzie	
VL3646CNS	35,5 x 45,7
VL3343CNS	33 x 43
Tace Versa Lite – Płaskie krawędzie	
GL3980NS*	37 x 53
GL4002NS*	32,5 x 53

Ilość w opakowaniu: 12

*Ze wzmocnionymi narożnikami w celu umożliwienia automatycznego ustawiania w zmywarkach taśmowych.



Tace antypoślizgowe mają pewny uchwyt.

ANTYPOŚLIZGOWA TACA VERSA CAMTRAY®

- Antypoślizgowe tace zmniejszają odpady, oszczędzają pieniądze i mają powierzchnię sprzyjającą bezpiecznemu podawaniu potraw.
- Zastępując nimi papierowe serwetki na tace można oszczędzić ponad 50% rocznie.
- W zakresie ochrony środowiska oznacza to eliminację nawet 9000 kg odpadów rocznie.
- Antypoślizgowe tace Camtrays mają lepszy uchwyt i są bezpieczniejsze.
- Można bezpiecznie zmywać w zmywarkach mechanicznych w niskich i wysokich temperaturach.
- Nadlewy do stertowania ułatwiają szybkie suszenie.
- Zakres odporności na temperatury od -40° do 80°C.‡

Kolory tac Camtray i dietetycznych: Czarne lastriko (382), perłowo szary z tytanowym (381), kość słoniowa i Sahara (380).

Personalizacja: Skontaktuj się z przedstawicielem Cambro do wyceny.

‡ Nie zaleca się do wózków podgrzewanych.

Wykazane w NSF wyłącznie do pośredniego kontaktu z żywnością.



Tace antypoślizgowe mają pewny uchwyt.

KOD	OPIS	ŚREDNICA
1418VC	Antypoślizgowa taca Versa Camtray	35,5 x 45,7 cm
1520VC	Antypoślizgowa taca Versa Camtray	38 x 51

Ilość w opakowaniu: 12

ANTYPOŚLIZGOWE TACE CAMTRAYS DO OBSŁUGI W POKOJACH HOTELOWYCH

- Ergonomiczne uchwyty umożliwiają bezpieczną lecz elegancką dostawę potraw.
- Tace pasują do dostępnych wózków do wydawania posiłków, w których mieszczą się tace o wymiarach 35,5 x 45,7 lub 38 x 51 cm.
- Antypoślizgowa nakładka eliminuje potrzebę papierowych podkładek, oszczędzając czas i pieniądze.
- Można bezpiecznie zmywać w zmywarkach mechanicznych w niskich i wysokich temperaturach.
- Nadlewy do stertowania ułatwiają szybkie suszenie.
- Zakres temperatur roboczych od -40° do 80°C.‡

- Taca o wymiarach 38 x 51 cm jest idealna do podawania posiłków w pokojach hotelowych.

Kolory tac do obsługi w pokoju hotelowym: Czarne lastriko (382), perłowo szary z tytanowym (381), kość słoniowa i Sahara (380).

Personalizacja: Skontaktuj się z przedstawicielem Cambro do wyceny.

‡ Nie zaleca się do wózków podgrzewanych.

Taca do obsługi w pokoju hotelowym jest chroniony zgłoszonym w USA patentem D 683,191 S.

Wykazane w NSF wyłącznie do pośredniego kontaktu z żywnością.



KOD	OPIS	ŚREDNICA
1418VCH	Antypoślizgowa taca Versa Camtray z uchwytami	35,5 x 45,7 cm
1520VCRST	Antypoślizgowa taca Versa Camtray z uchwytami	38 x 51

Ilość w opakowaniu: 12



Wysokie krawędzie

Płaskie krawędzie



Czarne Lastriko (382)

Perłowo Szary Z Tytanowym (381)

kość słoniowa i Sahara (380)



ANTYPOŚLIZGOWE TACE Z CAMWEAR®

- Idealne do podawania posiłków pacjentom w placówkach opieki zdrowotnej i w zatłoczonych stołówkach.
- Wykonane z trwałego i odpornego na zadrapania Camwear.
- Antypoślizgowa nakładka eliminuje potrzebę papierowych podkładek, oszczędzając czas i pieniądze.
- Poprawia stabilność, zapewnia bezpieczniejszy transport i obsługę.
- Ucha do układania utrzymują tace w miejscu i zapewniają prawidłowy przepływ powietrza między tacami.
- Można bezpiecznie zmywać w zmywarkach komercyjnych w wysokich i niskich temperaturach.
- Tace z uchwytami są również dostępne bez powierzchni przeciwpoślizgowej.

Kolory: Czarny (110), Ciemnofioletkowy (488), Przydymiony metal (485).

*Nie należy używać w wózkach z podgrzewaniem.

Wykazane w NSF wyłącznie do pośredniego kontaktu z żywnością.



1520CWNS

Czarny (110)

Ciemnofioletkowy (488)

Przydymiony metal (485)

KOD	OPIS	WYMIARY
Powierzchnia przeciwpoślizgowa		
1418CWNS	Antypoślizgowa taca Camwear®	35,5 x 45,7 cm
1520CWNS	Antypoślizgowa taca Camwear	38 x 51
1418CWNSH* New!	Taca przeciwpoślizgowa Camwear z uchwytami	35,5 x 45,7
1520CWNSH* New!	Taca przeciwpoślizgowa Camwear z uchwytami	38 x 51
Bez powierzchni przeciwpoślizgowej		
1418CWH New!	Taca Camwear z uchwytami	35,5 x 45,7
1520CWH New!	Taca Camwear z uchwytami	38 x 51

Ilość w opakowaniu: 12

New!



1520CWNSH

PRODUKTY I KOLORY NA SKŁADZIE W MAGAZYNACH EUROPEJSKICH

1418CWNS: (488)

CAMTRAY® Z RĄCZKAMI

- Dzięki łatwym do chwycenia, ergonomicznym i dobrze wyprofilowanym rączkom, tace lepiej się prezentują.
- Odporne na zabrudzenia, zadrapania i zapachy.
- Wykonane z trwałego, lekkiego i odpornego włókna szklanego.
- Ucha do układania utrzymują tace w miejscu i zapewniają prawidłowy przepływ powietrza między tacami.
- Można bezpiecznie zmywać w zmywarkach w wysokich i niskich temperaturach.

Dostępne kolory z grupy I.

Zamówienia specjalne wyrobów nie będących na składzie – nie podlegają zwrotowi. Zamówienie co najmniej jednego opakowania.

Wykazane w NSF wyłącznie do pośredniego kontaktu z żywnością.

Personalizacja wyłącznie poprzez cyfrowe nadruki. Szczegółowe informacje można znaleźć w części Personalizacja Camtray.



1520H

PRODUKTY I KOLORY NA SKŁADZIE W MAGAZYNACH EUROPEJSKICH

1418H: (110), (199), (538)

KOD	OPIS	WYMIARY
1418H	Camtray z uchwytami	35,5 x 45,7 cm
1520H	Camtray z uchwytami	38 x 51

Ilość w opakowaniu: 12

WÓZKI DOSTARCZANIA POSIŁKÓW NA TACACH

- Służy do transportu tac z posiłkami z kuchni dla pacjentów oddziałów intensywnej terapii, mieszkańców domów opieki lub osób w zakładach karnych.
- Zadowanie pacjentów można zwiększyć dzięki wysokiej jakości posiłkom, podawanym szybko i efektywnie jak w serwisie pokojowym.
- Wytrzymałe, jednoczęściowe wózki z podwójną ścianką z polietylenu są łatwe do czyszczenia i nie rdzewieją, nie odkształcają się, nie pękają, nie łamią ani nie odpryskują.
- Nie jest zasilany elektrycznie i nie wymaga montażu.
- Posiada lekkie, niez izolowane drzwiczki z tworzywa ABS.
- Posiada standardowe kółka samonastawne, wykonane z nierdzewnej stali i niepowodujące zarysowań (model MDC1411T60 standardowo wyposażony w kółka platerowane).
- Certyfikat NSF.

Wózek cateringowy z pojedynczymi drzwiczkami na 10 tac jest chroniony amerykańskim patentem D 723,237 S.



WÓZEK SERWISOWY NA 10 TAC Z PODWÓJNYM DOSTĘPEM – NISKI



Duży, zintegrowany, ergonomiczny uchwyt ułatwia transport i manewrowanie.

Zintegrowana podwójna prowadnica zapewnia dodatkową powierzchnię na tace. Podwójna prowadnica jest przeznaczona do zastosowania podczas podawania posiłków, a nie do transportu.

PRODUKTY I KOLORY NA SKŁADZIE W
MAGAZYNACH EUROPEJSKICH

MDC1520S10D: (191)



Umieszczony pośrodku otwór zapewnia obieg powietrza z automatycznym odpowietrzaniem, poprawiając jakość jedzenia i jego wilgotność.

Zintegrowane prowadnice zapewniają ciche podawanie posiłków; odstęp pomiędzy prowadnicami 13,34 cm.

Mieści do dziesięciu tacek o wym. 38 x 51 cm lub Euronorm o wym. 37 x 53 cm.



Kółka nastawne z pełnym blokowaniem toczenia i ruchów nastawnych.

Izolacja z poliuretanu zapewnia ciche podawanie posiłków oraz trwałość materiału.

Trwałe, lekkie, samooodpowietrzające drzwiczki ABS nie są wyposażone w termoizolację i otwierają się pod kątem 270°.

Zintegrowany dolny zderzak na całym obwodzie chroni wózek, ściany i wyposażenie.



Klipsy do mocowania menu umożliwiają przymocowanie listy zawartości lub wskazówek co do trasy rozwożenia.



KOD	MDC1520S10D
WIELKOŚĆ TACY	38 x 51 / 37 x 53 cm
TACE NA KOMORĘ/MIEJSCE W PROWADNICY	5 / 13,3 cm
WYMIARY ZEWNĘTRZNE S x D x W	77,5 x 97,5 x 109 cm
WYMIARY WEWNĘTRZNE S x G x W	53,6 x 78,7 x 66,6 cm
TYP KÓLEK	Nylonowe 2 kółka stałe 12,7 cm, 2 kółka skrętne z hamulcem
CIĘŻAR JEDN.	42 kg

Ilość w opakowaniu: 1 Kolory: granitowo-szary (191), granitowo-piaskowy (194).

STANOWISKO NA DZBANKI AIRPOT I DODATKI

- Miejsce na trzy dzbanki Airpot do bezpiecznego transportu i obsługi.
- Przegrody na patyczki do mieszania, serwetki i różnorodne dodatki.
- Odporne na trwałe zabrudzenia i zapachy.
- Wykonane z trwałego materiału ABS.

BSACS – zgłoszone do opatentowania.



New!

KOD	WYMIARY S x D x W	IL. W OP.
BSACS	59 x 39 x 15,2 cm	1

Kolor: czarny (110). Zestaw nie zawiera airpotów.



WÓZEK DO OBSŁUGI POKOJOWEJ NA 10 TAC Z 1 DRZWIAMI – NISKI



Duży, wytłaczany, ergonomiczny uchwyt ułatwia transport i manewrowanie.

Wytłaczane szyny tworzą dodatkową powierzchnię roboczą podczas obsługi. Szyny zostały opracowane do użycia podczas podawania posiłków, a nie transportu.



Jeden otwór wentylacyjny z żaluzjami z tyłu wspomaga cyrkulację powietrza.

Poliuretanowa izolacja umożliwia ciche dostarczanie posiłków i zapewnia wytrzymałość konstrukcyjną.

Wytłaczane dolne zderzaki na całym obwodzie zabezpieczają wózek, ściany i meble.

Wytłaczane szyny, rozmieszczone co 13,34 cm, umożliwiają ciche podawanie posiłków.

Lekkie, wentylowane drzwi z tworzywa ABS nie są izolowane i otwierają się w zakresie 270°.

Wózek przedstawiono z czterema wytrzymałymi, niepowodującymi zarysowań przesuwanymi kółkami ze stali nierdzewnej, o średnicy 13 cm (2 stałe i 2 obrotowe z hamulcem). Dostępne są kółka wzmocnione.



Klipsy do mocowania menu umożliwiają przymocowanie listy zawartości lub wskazówek co do trasy rozwożenia.

KOD	MDC1520S10	MDC1520S10HD
WIELKOŚĆ TACY	38 x 51,5 & 37 x 53 cm	38 x 51,5 & 37 x 53 cm
LICZBA TAC NA PROWADNICĘ/ ROZSTAW PROWADNIC	2 / 13,3 cm	2 / 13,3 cm
WYMIARY ZEWNĘTRZNE S x D x W	77,5 x 97,5 x 109 cm	77,5 x 97,5 x 110,5 cm
WYMIARY WEWNĘTRZNE S x G x W	53,7 x 78,7 x 66,7 cm	53,7 x 78,7 x 66,7 cm
TYP KÓŁEK	Nylonowe, standardowe kółka 12,7 x 3,2 cm	Nylonowe, kółka o dużej wytrzymałości 15,2 x 5,1 cm
CIĘŻAR JEDN.	35,4 kg	40,8 kg

Ilość w opakowaniu: 1 Kolory: granitowo-szary (191), granitowo-piaskowy (194).

WÓZEK NA 20 TAC DO PODAWANIA POSIŁKÓW – NISKI



Kolory: szaroniebieski (401), granitowo-szary (191), granitowo-zielony (192), granitowo-piaskowy (194). (Wszystkie transportery wyposażone w drzwiczki w kolorze kremowym.)

MDC1520T16 i MDC1418T16 są chronione patentem amerykańskim D 398,727.



Szyny zostały opracowane do użycia podczas podawania posiłków, a nie transportu.



MDC1520S20
Widok z tyłu, z żaluzją



Niski

KOD	MDC1520S20	MDC1418S20
WIELKOŚĆ TACY	38 x 51,5 cm	36 x 46 cm
LICZBA TAC NA WÓZKU	20	20
LICZBA TAC W SZAFCE WÓZKA	10	10
LICZBA PROWADNIC W SZAFCE WÓZKA	5	5
LICZBA TAC NA PROWADNICĘ	2	2
ROZSTAW PROWADNIC	13,9 cm	13,9 cm
LICZBA DRZWICZEK	2	2
LICZBA SZAFEK	2	2
LICZBA MIEJSC DO POWIESZENIA JADŁOSPISU	2	2
MIEJSCA NA JADŁOSPIS - ROZMIESZCZENIE	1 na każdym drzwiczekach	1 na każdym drzwiczekach
UCHWYTY – TYPY I ROZMIESZCZENIE	Wbudowane, po każdej stronie	Wbudowane, po każdej stronie
TYP KÓŁEK	Nylonowe kółka 15,2 cm, 2 skrotne z hamulcem, 2 stałe, offset	Nylonowe kółka 12,7 cm, 2 skrotne z hamulcem, 2 stałe, offset
ZASUWY	2 wewnętrzne nylonowe na dopych	2 wewnętrzne nylonowe na dopych
WYMIARY ZEWNĘTRZNE S x D x W	96,5 x 140 x 112,4 cm	82,6 x 123,2 x 111,8 cm
WYMIARY WEWNĘTRZNE S x G x W	53,5 x 77 x 70 cm	47 x 71,5 x 74 cm
CIEŻAR JEDN.	70,31 kg	64,18 kg

Ilość w opakowaniu: 1

WÓZKI NA 16 I 30 TAC DO PODAWANIA POSIŁKÓW – WYSOKI



Szyny zostały opracowane do użycia podczas podawania posiłków, a nie transportu.



Wysoki

KOD	MDC1520T30	MDC1520T16	MDC1418T30	MDC1418T16
WIELKOŚĆ TACY	38 x 51,5 cm	38 x 51,5 cm	36 x 46 cm	36 x 46 cm
LICZBA TAC NA WÓZKU	30	16	30	16
LICZBA TAC W SZAFCE WÓZKA	10	8	10	8
LICZBA PROWADNIC W SZAFCE WÓZKA	10	4	10	4
LICZBA TAC NA PROWADNICĘ	1	2	1	2
ROZSTAW PROWADNIC	12,7 cm	13,3 cm	12,7 cm	13,3 cm
LICZBA DRZWICZEK	3	1	3	1
LICZBA SZAFEK	3	2	3	2
LICZBA MIEJSC NA JADŁOSPIS	5	1	5	1
MIEJSCA NA JADŁOSPIS - ROZMIESZCZENIE	Na drzwiach z obu stron	Z tyłu wózka	Na drzwiach z obu stron	Z tyłu wózka
UCHWYTY – TYPY I ROZMIER SZCZENIE	Nylon wzmocniony, po 1 z każdej strony	Wbudowane, po 1 z każdej strony	Nylon wzmocniony, po 1 z każdej strony	Wbudowane, po 1 z każdej strony
TYP KÓŁEK	Nylonowe kółka 15,2 cm, 2 stałe, 4 skrętne z hamulcem, offset	Nylonowe kółka 15,2 cm, 2 stałe, 2 skrętne z hamulcem, offset	Nylonowe kółka 15,2 cm, 2 stałe, 4 skrętne z hamulcem, offset	Nylonowe kółka 15,2 cm, 2 stałe, 2 skrętne z hamulcem, offset
ZASUWY	Zaczep na dopych, kłódka transportowa*	Duża kłódka zewnętrzne zasuw zabezpieczające	Zaczep na dopych, kłódka transportowa*	Duża kłódka
WYMIARY ZEWNĘTRZNE S x D x W	74,3 x 152,4 x 161,6 cm	99,4 x 77,8 x 147,6 cm	74,3 x 152,4 x 161,6 cm	92,7 x 71,1 x 147,6 cm
WYMIARY WEWNĘTRZNE S x G x W	39 x 53,34 x 127 cm	52,5 x 55 x 77,5 cm	37 x 55 x 127 cm	46,5 x 55 x 74,6 cm
WYMAGANA SZEROKOŚĆ DRZWICZEK	77 cm	79 cm	77 cm	73 cm
CIĘŻAR JEDN.	95,25 kg	62,37 kg	97,07 kg	54,88 kg

Ilość w opakowaniu: 1 Kolory: szaroniebieski (401), granitowo-szary (191), granitowo-zielony (192), granitowo-piaskowy (194). (Wszystkie wózki w kolorze jasno kremowym.)

*Zasuwa transportowa ze stali nierdzewnej u góry każdego drzwiczek. MDC1520T16 i MDC1418T16 są chronione patentem amerykańskim D 398,727.

Do mniej wymagających zastosowań można zamawiać wózki na 30 tac bez zasuw stalowych podając nr katalogowy MDC1520T30NL or MDC1418T30NL.

WÓZEK NA 60 TAC DO PODAWANIA POSIŁKÓW W ZAKŁADACH KARNYCH

- Do zastosowania w zakładach karnych.
- Mieści 60 tac Cambro Base 1411CW lub 1411CP z 853 tacami wsuwanymi lub 60 tacami dzielonymi 10146DCW lub 10146DCP.
- Posiadają zabezpieczenia takie, jak śruby zabezpieczające na uchwytach, zamki blokujące na przegubach drzwi, śruby zabezpieczające klamki oraz śruby kółek samonastawnych z nakrętkami blokującymi.



1411CP taca podstawowa z wkładką 853FH

KOD	MDC1411T60
WIELKOŚĆ TACY	36,5 x 26,8 cm taca podstawowa 1411CW i 1411CP
LICZBA TAC NA WÓZKU	60
LICZBA TAC W SZAFCE WÓZKA	20
LICZBA PROWADNIC W SZAFCE WÓZKA	10
LICZBA TAC NA PROWADNICĘ	2
ROZSTAW PROWADNIC	12,7 cm
LICZBA SZAFEK	3
TABLICZKI Z JADŁOSPISEM	brak
UCHWYTY – TYPY I ROZMIESZCZENIE	Solidne aluminium z wkrętami bezpieczeństwa, czarne wykończenie, z obu stron
TYP KÓŁEK	Wytrzymałe kółka z nylonu, średn. 15,2 cm, o szer. 5 cm, 2 nastawne - hamowane, 2 sztywne
ZASUWY	Wewnętrzne zaczepy na dopych, 2 do każdego drzwiczek, zasuwka transportowa***
WYMIARY ZEWNĘTRZNE S x D x W	74,3 x 152,4 x 161,6 cm
WYMIARY WEWNĘTRZNE S x G x W	37 x 55 x 127 cm
WYMAGANA SZEROKOŚĆ DRZWICZEK	76,2 cm
CIĘŻAR JEDN.	97,98 kg

Ilość w opakowaniu: 1 Kolory: szaroniebieski (401), granitowo-szary (191), granitowo-zielony (192), granitowo-piaskowy (194).

***Zasuwa transportowa ze stali nierdzewnej u góry każdego drzwiczek.

CECHY WÓZKÓW NA POSIŁKI I KONFIGURACJE KÓŁEK

Standardowe Konfiguracje Kółek Samonastawnych:

Takie konfiguracje kółek zapewniają stabilność i możliwość manewrowania na nierównych powierzchniach.

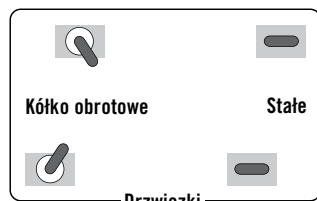

MDC1520S20, MDC1418S20, MDC1411T60

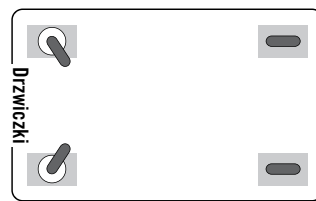

MDC1520S10*, MDC1520T16, MDC1418T16

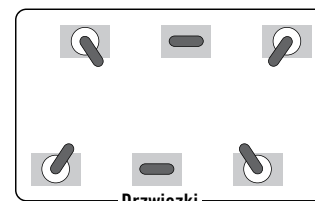

MDC1520T30, MDC1418T30

Opcjonalne Konfiguracje Kółek Samonastawnych*:

Te opcjonalne konfiguracje kółek stanowią alternatywę w przypadku gdy placówka lub dane otoczenie wymaga wprowadzania zmian.

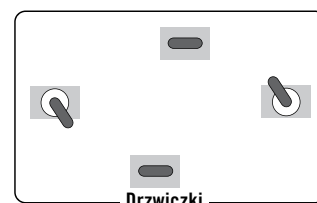

MDC1520S20, MDC1418S20

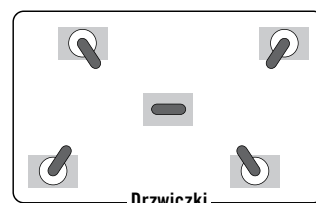

MDC1520S20, MDC1418S20, MDC1520T30, MDC1418T30, MDC1411T60

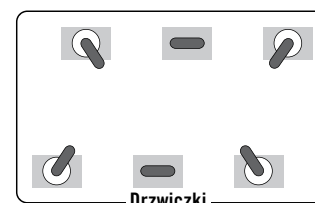

MDC1520S20, MDC1418S20, MDC1411T60

*Wszystkie opcjonalne konfiguracje kółek są elementami dostarczonymi na specjalne zamówienie i nie podlegają zwrotowi.

Uchwyt

MDC1520S20, MDC1418S20



Wgłębienia na uchwytach poszczególnych kółeczek zapewniają łatwiejszy transport.

MDC1520T16, MDC1418T16



Wgłębienia na uchwytach ułatwiają transport.

MDC1520T30, MDC1418T30, MDC1411T60**



Wzmocnione uchwyty nylonowe są bezpiecznie zamontowane i osadzone na poszczególnych zakończeniach. **Model MDC1411T60 posiada odporne na ingerencje wzmocnione aluminiowe uchwyty w kształcie rurek.

PROWADZENIE KÓŁEK



Kółka są przesunięte w celu ułatwienia ruchu po nierównych nawierzchniach. Jest to standardowa właściwość modeli MDC1520S10, MDC1418S20, MDC1520T30, MDC1418T30 i MDC1411T60.

SPIS ALFABETYCZNY

KOD	STRONA	KOD	STRONA	KOD	STRONA	KOD	STRONA
1000	219	10HPCH	161	1219D (Grupa 3)	224	1411CP	239
1000 (Grupa 3)	219	10HPCHN	161	122 200 050	257	1411CW	239
1000CW	173	10HPD	157	122 201 050	257	1418	218
1000LCD	33	10HPD	159	122 260 050	257	1418 (Grupa 3)	218
1000LCDCVR	33	10HS1114	66	122 400 050	257	1418TRCW	240
1005CW	173	10HS318	66	122 450 050	257	1418CL	224
1007CW	173	10HS434	66	122 500 050	257	1418CT	226
100BC	51	10HS638	66	122 600 050	257	1418CW	225
100BC1	51	10HS800	66	122 650 050	257	1418CWH	225
100BCS	51	10HS958	66	122 700 050	257	1418CWH	262
100CW	172	10PPCH	164	1220D	224	1418CWNS	225
100LCD	33, 35	10PPCWSC	155	1220D (Grupa 3)	224	1418CWNS	262
100MCCW	169	10PPCWSC	164	1222D	224	1418CWNSH	225
100MPC	13	10PPD	164	1222D (Grupa 3)	224	1418CWNSH	262
100MPCHL	13	1100	219	122400021	255	1418D	224
100VS	173	1100 (Grupa 3)	219	122400023	255	1418D (Grupa 3)	224
1010VS	173	1100CT	226	122401118	255	1418FF	235
1012VS	173	1101CW	173	1224MT	240	1418H	220, 262
1013CW	173	1116	218	122500014	255	1418TR	219
1014	218	1116 (Grupa 3)	218	122600021	255	1418TR (Grupa 3)	219
1014 (Grupa 3)	218	112 430 000	257	122600023	255	1418TRCW	225
10145CW	240	1120CBP	84	122601118	255	1418VC (Grupa 3)	223
10146CW	236, 240	1120CBR	84	122700014	255	1418VC (Grupa 3)	261
10146DCP	238	116VS	173	1230MT	240	1418VCH (Grupa 3)	223
10146DCPC	238	1200	219	124VS	173	1418VCH (Grupa 3)	261
10146DCW	238	1200 (Grupa 3)	219	1252SLB250	166	1422TR	219
10146DCWC	238	1200CW	182	1252SLINB250	166	1422TR (Grupa 3)	219
1014CL	224	1200DIV	14, 21	12CW	153	14CW	153
1014CT	226	1200P	181	12HP	159	14HP	159
1014FF	235	1200P2	181	12HP772	157	14HP772	157
1014VS	173	1202CW	173	12HPH	162	14PP	164
1015	218	120CWP	172	12PP	164	150CW	172
1015 (Grupa 3)	218	120VS	173	12RS12	51	1520	218
1015MT	240	1210PW	14, 17, 18, 19, 21	12SF5CW	142	1520 (Grupa 3)	218
10302MT	240	1216	218	12SF5P	143	1520CBP	84
1030MT	240	1216 (Grupa 3)	218	12SF5PP	143	1520CBP	84
103VS	173	1216CL	224	12TGS	194	1520CBPF	84
105VS	173	1216CT	226	1300	219	1520CBR	84
106VS	173	1216D	224	1300 (Grupa 3)	219	1520CL	224
10CW	172	1216D (Grupa 3)	224	1313	218, 220	1520CT	226
10CWC	155	1216FF	235	1313 (Grupa 3)	218, 220	1520CW	225
10CWCH	155	1217FFH	235	1318	218	1520CWH	225, 262
10CWCHN	155	12183CW	150	1318 (Grupa 3)	218	1520CWNS	225, 262
10CWD	153	12183P	151	1318CC	37	1520CWNSH	225, 262
10CWGL	155	12186CW	150	1318MT	240	1520D	224
10CWGL	161	12186P	151	13CLRCW	154	1520D (Grupa 3)	224
10CWL	172	12189CW	150	13CLRHP	160	1520H	220, 262
10CWNR	172	12189P	151	1400	219	1520TR	219
10HC258	67	1218CCW	150	1400 (Grupa 3)	219	1520TR (Grupa 3)	219
10HC258	71	1218CP	151	1400CT	226	1520VC (Grupa 3)	223, 261
10HC414	67	1218DSCW	151	1400ET	228	1520VCRST (Grupa 3)	223, 261
10HE1	72	1218MT	240	1400TL	227	1550	219
10HE2	72	1218SCCW	150	14105CP	240	1550 (Grupa 3)	219
10HPC	161	1219D	224	14105CW	240	1550CT	226

SPIS ALFABETYCZNY

KOD	STRONA	KOD	STRONA	KOD	STRONA	KOD	STRONA
1596CP	237	1800CT	226	20CC	181	23CLRWCW	154
1596CW	237	1826	218	20CFC	165	23CLRHP	160
15CLRWCW	154	1826 (Grupa 3)	218	20CWC	155	23SL	166
15CLRHP	160	182612CW	150	20CWCH	155	23SLB250	166
1600	219	182612P	151	20CWCHN	155	23SLB6250	166
1600 (Grupa 3)	219	182615CW	150	20CWD	153	23SLINB250	166
1600CT	226	182615P	151	20CWGL	155, 161	240MPC	12
1600CW	177, 182	18263CW	150	20CWL	155	2436UTH	77
1600DIV	14, 21, 46	18263P	151	20CWLN	155	2436UTHS	77
1600ET	228	18266CW	150	20E2	72	24CW	153
1600P	181	18266P	151	20GE1	71	24HP	159
1600P2	181	18268CLRWCW	151	20GE2	72	24HP772	157
1600TL	227	18268CLRKIT	151	20GE4	72	24LPCW	153
1621CBP	84	18269CW	150	20GE5	72	24LPHP	159
1622	218	18269P	151	20HPC	161	24PP	164
1622 (Grupa 3)	218	1826CCW	150	20HPCCH	161	2500	219
16225	218	1826CL	224	20HPCCHN	161	2500 (Grupa 3)	219
16225 (Grupa 3)	218	1826CLRWCW	151	20HPD	157, 159	2500CT	226
1622CT	226	1826CP	151	20HPL	161	250LCD	33
165PW	257	1826CT	226	20HPLN	161	250LCDCVR	33
16C258	67	1826DBC	36	20LPCWC	155	25CLRWCW	154
16C258	71	1826DBCSP	36	20LPCWD	153	25CLRHP	160
16C414	67	1826DSCW	151	20LPHPC	161	25E1	71
16C578	67	1826DTC	36	20LPHPD	159	25E2	72
16CW	153	1826DTCSP	36	20PPCH	164	25E4	72
16E1	71	1826HAR	37	20PPCWSC	155, 164	25E5	72
16E2	72	1826LBC	37	20PPD	164	25MCCW	169
16E4	72	1826LBCSP	37	20S1058	64	25S1058	64
16E5	72	1826LTC	37	20S1114	64	25S1114	64
16HP	159	1826LTC3	37	20S1214	64	25S1214	64
16HP772	157	1826LTCSP	37	20S318	64	25S318	64
16PP	164	1826MT	191, 240	20S418	64	25S418	64
16S1058	63	1826MTC	37	20S434	64	25S434	64
16S1114	63	1826SCCW	150	20S534	64	25S534	64
16S318	63	18CW	153	20S638	64	25S638	64
16S418	63	18PP	164	20S738	64	25S738	64
16S434	63	18SFSCW	142	20S800	64	25S800	64
16S534	63	18SFSP	143	20S900	64	25S900	64
16S638	63	18SFSP	143	20S958	64	25S958	64
16S738	63	1950	219	21155CBP	84	25SWGF	68
16S800	63	1950 (Grupa 3)	219	21155CBB	84	2632	220
16S900	63	1950CT	226	21157CBP	84	2632 (Grupa 3)	220
16S958	63	2000P	181	21157CBB	84	26CF	165
1722CBCP	84	2000P2	181	2115CBCP	84	26CW	153
1722CBP	84	200BC	51	2115CBCR	84	26HP	159
1722CBB	84	200BC1	51	22CW	153	26HP772	157
17HE1	72	200BCS	51	22HP	159	26PP	164
17HE2	72	200MCCW	169	22HP772	157	2700	219
17HS1114	66	2025	218	22LPCW	153	2700 (Grupa 3)	219
17HS318	66	2025 (Grupa 3)	218	22LPHP	159	2700CT	226
17HS434	66	2025MT	240	22PP	164	28CW	153
17HS638	66	2030UT	77	22SFSCW	142	28PP	164
17HS800	66	20C258	67, 71	22SFSP	143	2900CT	226
17HS958	66	20C414	67	22SFSP	143	25FSCW	142

SPIS ALFABETYCZNY

KOD	STRONA	KOD	STRONA	KOD	STRONA	KOD	STRONA
2SFSP	143	350LCD	33	44PP	164	62PP	164
2SFSP	143	35CLRCW	154	45CW	172	6302MT	240
300DIV	14, 21	35CLRHP	160	46	218	630MT	240
3046	220	35CLRPP	163	46 (Grupa 3)	218	63CLRCW	154
3046 (Grupa 3)	220	35CW	172	46CW	153	63CLRHP	160
30CFC	165	36CF	165	46HP	159	63CLRPP	163
30CWC	155	36CW	153	46HP772	157	64CW	153
30CWCH	155	36E1	71	46PP	164	64HP	159
30CWCHN	155	36E2	72	49E1	71	64HP772	157
30CWD	153	36E4	72	49E2	72	64PP	164
30CWGL	155, 161	36E5	72	49S1114	65	650WS	54
30CWL	155	36HP	159	49S318	65	65CLRCW	154
30CWLN	155	36HP772	157	49S434	65	65CLRHP	160
30GE1	71	36PP	164	49S638	65	65CLRPP	163
30GE2	72	36S1058	65	49S800	65	65CWNR	172
30HPC	161	36S1114	65	49S958	65	66CF	165
30HPCH	161	36S1214	65	4FBRTT	43	66CW	153
30HPCHN	161	36S318	65	4SFSCW	142	66HP	159
30HPD	157, 159	36S418	65	4SFSP	143	66HP772	157
30HPL	161	36S434	65	4SFSP	143	66PP	164
30HPLN	161	36S534	65	500CW	182	68VS	173
30PPCH	164	36S638	65	500LCD	33	6F	190
30PPCHN	164	36S738	65	500LCDVCR	33	6FBRTT	43
30PPCWSC	155, 164	36S800	65	500P	177, 181	6RS6	51
30PPD	164	36S900	65	500P2	177, 181	6SFSCW	142
30S1114	64	36S958	65	50CW	172	6SFSP	143
30S318	64	3753	220	50MCCW	169	6SFSP	143
30S434	64	3753 (Grupa 3)	220	5412CBP	35, 51	6TGS	194
30S638	64	3853	220	55CWNR	172	725CWNR	172
30S800	64	3853 (Grupa 3)	220	57	218	730SR	54
30S958	64	38CW	153	57 (Grupa 3)	218	730STP	49
3200P2	181	38PP	164	5FBRTT	43	730WS	54
3242	220	400DIV	14, 18, 19, 21	60CFC	165	75CW	172
3242 (Grupa 3)	220	400MCCW	169	60CW	172	800CW	182
3253	220	400STP	18, 19, 24, 77	60CWC	155	800P	177, 181
3253 (Grupa 3)	220	40CWC	155	60CWCH	155	800P2	181
3253CL	224	40CWCH	155	60CWCHN	155	806CW	173
3253CT	226	40CWCHN	155	60CWD	153	80CWC	155
32CC	181	40CWD	153	60CWGL	155, 161	80CWCH	155
32CW	153	40HPC	161	60CWL	155	80CWCHN	155
32HP	159	40HPCH	161	60CWLN	155	80CWD	153
32HP1H	162	40HPCHN	161	60HPC	161	80HPC	161
32HP2H	162	40HPD	157, 159	60HPCH	161	80HPCH	161
32HP772	157	40PPCH	164	60HPCHN	161	80HPCHN	161
32PP	164	40PPCWSC	155, 164	60HPD	157, 159	80HPD	157, 159
3343	220	40PPD	164	60HPL	161	80PPCWSC	155
3343 (Grupa 3)	220	415CBP	84	60HPLN	161	810	218
33CLRCW	154	42CW	153	60PPCH	164	810 (Grupa 3)	218
33CLRHP	160	42HP	159	60PPCHN	164	825CWNR	172
33CLRPP	163	42HP772	157	60PPCWSC	155, 164	8262MT	240
34CW	153	42PP	164	60PPD	164	826MT	240
34HP	159	44CW	153	62CW	153	82CW	153
34HP772	157	44HP	159	62HP	159	82HP	159
34PP	164	44HP772	157	62HP772	157	82HP772	157

SPIS ALFABETYCZNY

KOD	STRONA	KOD	STRONA	KOD	STRONA	KOD	STRONA
8302MT	240	9113CP	238	9S800	63	BR578	69, 250
830MT	240	9113CW	238	9S958	63	BR712	69
84CW	153	9114CP	238	9TGS	194	BSACS	264
84HP	159	9114CW	238	ADC33	81	BSB10	190
84HP772	157	911CPC	238	ADCS	80	BSB12	190
850CW	182	911CWC	238	BAR540	59	BSB18	190
853FCP	239	911VS	173	BAR540DS	59	BUF48	43
853FCPC	239	912CBP	84	BAR545R	54	BUF72	43
853FCW	239	913MT	240	BAR650	59	BV6CW	184
853FCWC	239	913VS	173	BAR650CP	59	BWB16CW	176
853FH	239	915	218	BAR650DS	59	BWM10CW	176
853FHC	239	915 (Grupa 3)	218	BAR650DSCP	59	BWP14CW	176
85SFVS	173	915CP	237	BAR650SDX	58	BWW10CW	176
86CW	153	915CW	237	BAR650SPM	58	CA1300	233
86HP	159	918MT	240	BAR650SPMT	58	CA1623	233
86HP772	157	91VS	173	BAR650SPMT2	58	CA2026	233
86VS	173	926	218	BAR650DX	58	CA2028	233
8F	190	926 (Grupa 3)	218	BAR650PM	58	CA2129	233
8FB434	70	92615MT	240	BAR650PMT	58	CA2632	233
8FBNH434	70	926MT	240	BAR650PMT220	58	CA2738	233
8HC258	67, 71	92CW	153	BAR730	57	CA2836	233
8HC414	67	92HP	159	BAR730CP	57	CA3200	233
8HE1	72	92HP772	157	BAR730DS	57	CA3244	233
8HE2	72	92PP	164	BAR730DSCP	57	CA3247TR	233
8HS1114	66	93CW	172	BAR730SDX	56	CA3253	233
8HS318	66	94CW	153	BAR730SPM	56	CA3343	233
8HS434	66	94HP	159	BAR730SPMT	56	CA3446	233
8HS638	66	94HP772	157	BAR730SPMT2	56	CA3646	233
8HS800	66	94PP	164	BAR730DX	56	CA3748	233
8HS958	66	950CW	177, 182	BAR730PM	56	CA3753	233
8RS8	51	950P	177, 181	BAR730PMT	56	CA3800	233
8SFSCW	142	950P2	177, 184	BAR730PMT220	56	CA3952	233
8SFSP	143	95VS	173	BBR480	43	CA4064H	232
8SFSP	143	96CW	172	BBR720	43	CA4300	233
900	219	96PCW	153	BC1115SH	86	CA4361	233
900 (Grupa 3)	219	96PHP	159	BC11TC	86	CB1220	46, 47, 49
900CT	226	96SKRC	195	BC225	86	CBA183064V4	130
900CW	173	96SKRD	195	BC2254S	86	CBA183072V4	130
900P	177, 181	96SKRLC	195	BC230	86	CBA183084V5	131
900P2	177, 181	96SKRLD	195	BC2304S	86	CBA183664V4	130
9011CW	173	96SKRLM	195	BC235	86	CBA183672V4	130
9013CW	173	96SKRLP	195	BC2354S	86	CBA183684V5	131
901CW	173	96SKRM	195	BC330	86	CBA184264V4	130
905CW	173	96SKRP	195	BC3304S	86	CBA184272V4	130
909CW	173, 249	978SFVS	173	BC331KD	85	CBA184284V5	131
90CWC	155	99VS	173	BC331KDSH	85	CBA184864V4	130
90CWCN	155	9CWNR	172	BC331KDTC	85	CBA184872V4	130
90CWD	153	9E1	71	BC340KD	85	CBA184884V5	131
90HPC	161	9E2	72	BC340KDP	85	CBA185464V4	130
90HPD	157, 159	9RS9	51	BCT1014	236	CBA185472V4	130
90PPC	164	9S1114	63	BK60406	36	CBA185484V5	131
90PPCWSC	155, 164	9S318	63	BK60407	36	CBA186064V4	130
90PPD	164	9S434	63	BR258	69, 71	CBA186072V4	130
90SPCW	172	9S638	63	BR414	69	CBA186084V5	131

SPIS ALFABETYCZNY

KOD	STRONA	KOD	STRONA	KOD	STRONA	KOD	STRONA
CBA213064V4	130	CBTR542PK	131	CBU246064V4	130	CECMG6	74
CBA213072V4	130	CBTR60	131	CBU246072V4	130	CECMT6	74
CBA213084V5	131	CBTR602PK	131	CBU246084V5	131	CECOF6	74
CBA213664V4	130	CBU183064V4	130	CC32	168	CECP16	74
CBA213672V4	130	CBU183072V4	130	CCP12	192	CECPO6	74
CBA213684V5	131	CBU183084V5	131	CCP15	192	CECRF6	74
CBA214264V4	130	CBU183664V4	130	CCP27	192	CECRT6	74
CBA214272V4	130	CBU183672V4	130	CCPL12	192	CECRW6	74
CBA214284V5	131	CBU183684V5	131	CCPL27	192	CECSB6	74
CBA214864V4	130	CBU184264V4	130	CD100	76	CECSG6	74
CBA214872V4	130	CBU184272V4	130	CD100H	76	CECSH6	74
CBA214884V5	131	CBU184284V5	131	CD100HB	76	CECWF6	74
CBA215464V4	130	CBU184864V4	130	CD1313	77	CECWI6	74
CBA215472V4	130	CBU184872V4	130	CD1327	77	CECWT6	74
CBA215484V5	131	CBU184884V5	131	CD1420	77	CECWW6	74
CBA216064V4	130	CBU185464V4	130	CD160	76	CFPPRC10	165
CBA216072V4	130	CBU185472V4	130	CD1826H	75	CFPMRC10	165
CBA216084V5	131	CBU185484V5	131	CD1826HB	75	CFPSRC10	165
CBA243064V4	130	CBU186064V4	130	CD1826MTC	76	CFR18	165
CBA243072V4	130	CBU186072V4	130	CD1826MTCHB	76	CFRC18	165
CBA243084V5	131	CBU186084V5	131	CD1826PDB	75	CFRSC18	165
CBA243664V4	130	CBU213064V4	130	CD1826PDB	167	CJ80CW	195
CBA243672V4	130	CBU213072V4	130	CD2020	75	CL800P	177, 251
CBA243684V5	131	CBU213084V5	131	CD2020H	75	CL900P	177, 251
CBA244264V4	130	CBU213664V4	130	CD2020HB	75	CL950P	177, 251
CBA244272V4	130	CBU213672V4	130	CD2028	77	CLAM8B5	177
CBA244284V5	131	CBU213684V5	131	CD300	17, 36, 76	CLJ6	177, 251
CBA244864V4	130	CBU214264V4	130	CD300H	76	CLLT10	177, 251
CBA244872V4	130	CBU214272V4	130	CD300HB	76	CLLT12	177, 251
CBA244884V5	131	CBU214284V5	131	CD3253EPP	8	CLLT6	177, 251
CBA245464V4	130	CBU214864V4	130	CD400	18, 24, 76	CLLT8	177
CBA245472V4	130	CBU214872V4	130	CD4060EPP	11	CLNT10	177, 251
CBA245484V5	131	CBU214884V5	131	CDR2020	68, 75	CLNT12	177, 251
CBA246064V4	130	CBU215464V4	130	CDR2020H	68	CLNT5	177, 251
CBA246072V4	130	CBU215472V4	130	CECBE6	74	CLNT8	177, 251
CBA246084V5	131	CBU215484V5	131	CECBL6	74	CLNT9	177, 251
CBCC1	132	CBU216064V4	130	CECBM6	74	CLRSB16	250
CBCC10	132	CBU216072V4	130	CECBR6	74	CLRSB9	250
CBCC8	132	CBU216084V5	131	CECCF6	74	CLRSM8B5	250
CBDS18H10	131	CBU243064V4	130	CECCH6	74	CLRWSR36	250
CBDS18H6	131	CBU243072V4	130	CECCL6	74	CLS9	251
CBDS21H10	131	CBU243084V5	131	CECCM6	74	CLSM8B5	177, 251
CBDS21H6	131	CBU243664V4	130	CECCO6	74	CLSRB5	183, 251
CBDS24H10	131	CBU243672V4	130	CECCP6	74	CLSSM8B5	251
CBDS24H6	131	CBU243684V5	131	CECCR6	74	CLST6	177, 251
CBID6	132	CBU244264V4	130	CECDC6	74	CLST9	177
CBTR30	131	CBU244272V4	130	CECFL6	74	C02632	230
CBTR36	131	CBU244284V5	131	CECGO6	74	C03200	230
CBTR362PK	131	CBU244864V4	130	CECGR6	74	C03253	230
CBTR42	131	CBU244872V4	130	CECHB6	74	C03343	230
CBTR422PK	131	CBU244884V5	131	CECHU6	74	C03646	230
CBTR48	131	CBU245464V4	130	CECIC6	74	C03753	230
CBTR482PK	131	CBU245472V4	130	CECIT6	74	C03800	230
CBTR54	131	CBU245484V5	131	CECIU6	74	C04300	230

SPIS ALFABETYCZNY

KOD	STRONA	KOD	STRONA	KOD	STRONA	KOD	STRONA
CP12	192	D12	180	EA184284V5	119	EA245484V5	119
CP1210	14, 21	D14	177	EA184864V4	118	EA246064V4	118
CP1220	14, 17, 18, 19, 35, 46, 49	D14	180	EA184872V4	118	EA246072V4	118
CP15	192	D16	180	EA184884V5	119	EA246084V5	119
CP2632	8	D24	180	EA185464V4	118	EA247264V4	118
CP27	192	D8	180	EA185472V4	118	EA247272V4	118
CP3253	8, 11, 17, 18, 19, 21	DB18263CW	167	EA185484V5	119	EA247284V5	119
CP6040	36	DB18263P	167	EA186064V4	118	ECC1	121
CP814	14, 46	DB18266CW	167	EA186072V4	118	ECC10	121
CPB1220	42	DBC1826CW	167	EA186084V5	119	ECC8	121
CPFWSC244860	107	DBC1826P	167	EA187264V4	118	EDBA	123
CPH3	42	DC10	186	EA187272V4	118	EDBS	123
CPL12	192	DC1225	83	EA187284V5	119	EDS14H10	121
CPL27	192	DC5	186	EA212464V4	118	EDS14H6	121
CPMU213675DDPKG	109	DC575	83	EA212472V4	118	EDS18H10	121
CPMU213675DDPKG	253	DC700	83	EA212484V5	119	EDS18H6	121
CPMU244867FXPKG	50	DC825	83	EA213064V4	118	EDS21H10	121
CPMU244867SUPKG	107	DCC10	186	EA213072V4	118	EDS21H6	121
CPMU244875PDPKG	253	DCC5	186	EA213084V5	119	EDS24H10	121
CPU244864SUPKG	107	DCS1125	83	EA213664V4	118	EDS24H6	121
CR12	78	DCS950	83	EA213672V4	118	EMCWB	122
CRPHDG2878	69, 250	DD1220BECW	191	EA213684V5	119	EMTR36	124
CSDR7	108, 125, 133, 252	DD1220CW	191	EA214264V4	118	EMTR362PK	124
CSDR73	108, 125, 133, 252	DD1220ECW	191	EA214272V4	118	EMTR42	124
CSDR8	108, 125, 133, 252	DD1220SCW	191	EA214284V5	119	EMTR422PK	124
CSDR84	108, 109, 124, 133, 253	DD1826CW	191	EA214864V4	118	EMTR48	124
CSEQ3	106, 122	DG3CW	176	EA214872V4	118	EMTR482PK	124
CSEQ3	132	DIV12	13, 42, 49	EA214884V5	119	EMTR54	124
CSMHDDDB	122	DIV20	13, 42	EA215464V4	118	EMTR542PK	124
CSMHDTK10	112, 113	DP15	186	EA215472V4	118	EMTR60	124
CSMHDTK12	112, 113	DRC2020	68, 250	EA215484V5	119	EMTR602PK	124
CSMHDTK145	112, 113	DRLNK	135	EA216064V4	118	EMU183670V4	119
CSMHDTKE4	112, 113	DRS30	135	EA216072V4	118	EMU183678V4	119
CSMHDTKE5	112, 113	DRS300	135	EA216084V5	119	EMU184270V4	119
CSMHDTKE6	112, 113	DRS36	135	EA217264V4	118	EMU184278V4	119
CSR3	33	DRS360	135	EA217272V4	118	EMU184870V4	119
CSR5	33	DRS48	135	EA217284V5	119	EMU184878V4	119
CSSC244818	108, 124, 133	DRS480	135	EA242464V4	118	EMU185470V4	119
CSSD188	106, 123, 132	DRS60	135	EA242472V4	118	EMU185478V4	119
CSSD218	106, 123, 132	DRS600	135	EA242484V5	119	EMU186070V4	119
CSSD248	106, 123, 132	DSPR6	183	EA243064V4	118	EMU186078V4	119
CSTR	107, 123, 132	DT1220CW	191	EA243072V4	118	EMU213670V4	119
CSWF	105, 122, 132	E3	72, 250	EA243084V5	119	EMU213678V4	119
CSWS1436SK	134	EA182464V4	118	EA243664V4	118	EMU214270V4	119
CSWS1436VK	134	EA182472V4	118	EA243672V4	118	EMU214278V4	119
CSWS1448SK	134	EA182484V5	119	EA243684V5	119	EMU214870V4	119
CSWS1448VK	134	EA183064V4	118	EA244264V4	118	EMU214878V4	119
CSWS1836SK	134	EA183072V4	118	EA244272V4	118	EMU215470V4	119
CSWS1848SK	134	EA183084V5	119	EA244284V5	119	EMU215478V4	119
CSWS36EK	134	EA183664V4	118	EA244864V4	118	EMU216070V4	119
CSWS48EK	134	EA183672V4	118	EA244872V4	118	EMU216078V4	119
CVC55	48	EA183684V5	119	EA244884V5	119	EMU243670V4	119
CVC72	48	EA184264V4	118	EA245464V4	118	EMU243678V4	119
CVC724	48	EA184272V4	118	EA245472V4	118	EMU244270V4	119

SPIS ALFABETYCZNY

KOD	STRONA	KOD	STRONA	KOD	STRONA	KOD	STRONA
EMU244278V4	119	ESU182464V4	118	ESU243664V4	118	GL4701	212
EMU244870FXPKG	50	ESU182472V4	118	ESU243672V4	118	GL4709	212
EMU244870V4	119	ESU182484V5	119	ESU243684V5	119	GP0540	211
EMU244878DRPKG	125	ESU183064V4	118	ESU244264V4	118	GP0540 (Grupa 3)	209
EMU244878DRPKG	252	ESU183072V4	118	ESU244272V4	118	GP0540NS (Grupa 3)	209, 259
EMU244878PDPKG	125	ESU183084V5	119	ESU244284V5	119	GP1070	207, 211
EMU244878PDPKG	253	ESU183664V4	118	ESU244864V4	118	GP1070AB	208, 258
EMU244878V4	119	ESU183672V4	118	ESU244872V4	118	GP1080	211
EMU245470V4	119	ESU183684V5	119	ESU244884V5	119	GP1080AB	208, 258
EMU245478V4	119	ESU184264V4	118	ESU245464V4	118	GP1080NS (Grupa 3)	209, 259
EMU246070V4	119	ESU184272V4	118	ESU245472V4	118	GP3074	211
EMU246078DRPKG	125	ESU184284V5	119	ESU245484V5	119	GP3788	211
EMU246078DRPKG	252	ESU184864V4	118	ESU246064V4	118	GP3980	207, 211
EMU246078V4	119	ESU184872V4	118	ESU246072V4	118	GP3980 (Grupa 3)	209
EPP160	8	ESU184884V5	119	ESU246084V5	119	GP3980AB	208, 258
EPP180	8	ESU185464V4	118	ESU247264V4	118	GP3980NS (Grupa 3)	209, 259
EPP180PKG	8	ESU185472V4	118	ESU247272V4	118	GP4002	207, 211
EPP180S	8	ESU185484V5	119	ESU247284V5	119	GP4002 (Grupa 3)	209
EPP180SPKG	8	ESU186064V4	118	ETR24	124	GP4002AB	208, 258
EPP260	8	ESU186072V4	118	ETR30	124	GP4002NS (Grupa 3)	209, 259
EPP280	8	ESU186084V5	119	ETR36	124	GP4004	207, 211
EPP300	8	ESU187264V4	118	ETR362PK	124	GP4004 (Grupa 3)	209
EPP3253DIV	8	ESU187272V4	118	ETR42	124	GP4210	211
EPP400	8	ESU187284V5	119	ETR422PK	124	GP4410	211
EPP4060F6R	11	ESU212464V4	118	ETR48	124	GP4701	211
EPP4060F9R	11	ESU212472V4	118	ETR482PK	124	GP4709	211
EPP4060FADJR	11	ESU212484V5	119	ETR54	124	GP4853	211
EPP4060FAR	11	ESU213064V4	118	ETR542PK	124	GP4856	211
EPP4060FNR	11	ESU213072V4	118	ETR60	124	GP55653	211
EPP4060FPR1	11	ESU213084V5	119	ETR602PK	124	GP55702	211
EPP4060T200	11	ESU213664V4	118	ETR72	124	GP55703	211
EPP4060T300	11	ESU213672V4	118	FR258	70	GPE0540	206
EPPID5	8	ESU213684V5	119	FSG480	43	GPE3980	206
EPPMD4835	8	ESU214264V4	118	FSG720	43	GPE4002	206
ES28	47	ESU214272V4	118	FWC56	70	GPE4004	206
ES28RL	47	ESU214284V5	119	FWC56	78	HBR258	69
ESR14E	123	ESU214864V4	118	GB1200CW	176	HBR258	71
ESR18E	123	ESU214872V4	118	GB850CW	176	HBR414	69
ESR21E	123	ESU214884V5	119	GK2000	67	HBR578	69
ESR2436	123	ESU215464V4	118	GL0540	212	HBR712	69
ESR24363	123	ESU215472V4	118	GL1070	212	HE3	72
ESR2442	123	ESU215484V5	119	GL1070RNS	217	HFR258	70
ESR24423	123	ESU216064V4	118	GL1080	212	HK39	172
ESR2448	123	ESU216072V4	118	GL210P	213	HK39B	249
ESR24483	123	ESU216084V5	119	GL220P	213	HK93BCW	172
ESR24E	123	ESU217264V4	118	GL3074	212	HK93CW	172
ESR24S	123	ESU217272V4	118	GL3980	212	HP3253	8, 11, 17, 18, 19, 21
ESR30S	123	ESU217284V5	119	GL3980NS	216, 260	HT10CW	179
ESR36S	123	ESU242464V4	118	GL3980RNS	217	HT120CW	177, 179
ESR42S	123	ESU242472V4	118	GL4002	212	HT12CW	179
ESR48S	123	ESU242484V5	119	GL4002NS	216, 260	HT14CW	179
ESR54S	123	ESU243064V4	118	GL4002RNS	217	HT16CW	177, 179
ESR60S	123	ESU243072V4	118	GL4060	36, 212	HT22CW	177, 179
ESR72S	123	ESU243084V5	119	GL4210	212	HT5CW	179

SPIS ALFABETYCZNY

KOD	STRONA	KOD	STRONA	KOD	STRONA	KOD	STRONA
HT8CW	177, 179	LED54LIGHTPKG	42	MPA41117V4PKG	102	MPA51717V4PKG	102
HWAPR	34	LT10	177, 180	MPA41118V4PKG	102	MPA51718V4PKG	102
HWATD	34	LT12	177, 180	MPA41118V5PKG	103	MPA51718V5PKG	103
IB32	168	LT14	177, 180	MPA41217V4PKG	102	MPA5617V4PKG	102
IB36	168	LT16	177, 180	MPA41218V4PKG	102	MPA5618V4PKG	102
IB44	168	LT22	180	MPA41218V5PKG	103	MPA5618V5PKG	103
IBS20	168	LT6	177, 180	MPA41317V4PKG	102	MPA5717V4PKG	102
IBS27	168	LT8	177, 180	MPA41318V4PKG	102	MPA5718V4PKG	102
IBS37	168	MA2028	234	MPA41318V5PKG	103	MPA5718V5PKG	103
IBSD37	168	MA2435	234	MPA41417V4PKG	102	MPA5817V4PKG	102
IBSF27	168	MA3142H	234	MPA41418V4PKG	102	MPA5818V4PKG	102
ICS100L	60	MA3200	234	MPA41418V5PKG	103	MPA5818V5PKG	103
ICS100L45	60	MA3343	234	MPA41517V4PKG	102	MPA5917V4PKG	102
ICS125L	60	MA3646	234	MPA41518V4PKG	102	MPA5918V4PKG	102
ICS125LB	60	MA3652TR	234	MPA41518V5PKG	103	MPA5918V5PKG	103
ICS125T	60	MA3753	234	MPA41617V4PKG	102	MPA61017V4PKG	102
ICS175L	60	MA3800	234	MPA41618V4PKG	102	MPA61018V4PKG	102
ICS175LB	60	MA4300	234	MPA41618V5PKG	103	MPA61018V5PKG	103
ICS175T	60	MA4361	234	MPA41717V4PKG	102	MPA61117V4PKG	102
ICS175TB	60	MDC1411T60	267	MPA41718V4PKG	102	MPA61118V4PKG	102
ICS200TB	60	MDC1418S20	265	MPA41718V5PKG	103	MPA61118V5PKG	103
IT3253	257	MDC1418T16	266	MPA4617V4PKG	102	MPA61217V4PKG	102
IT3753T	257	MDC1418T30	266	MPA4618V4PKG	102	MPA61218V4PKG	102
ITENEPP	255	MDC1520S10	264	MPA4618V5PKG	103	MPA61218V5PKG	103
ITENEPP1118	255	MDC1520S10D	263	MPA4717V4PKG	102	MPA61317V4PKG	102
ITENEPP1118H	255	MDC1520S10HD	264	MPA4718V4PKG	102	MPA61318V4PKG	102
ITENEPP21	255	MDC1520S20	265	MPA4718V5PKG	103	MPA61318V5PKG	103
ITENEPP21H	255	MDC1520T16	266	MPA4817V4PKG	102	MPA61417V4PKG	102
ITENEPP23	255	MDC1520T30	266	MPA4818V4PKG	102	MPA61418V4PKG	102
ITENEPP23H	255	MDC24	35	MPA4818V5PKG	103	MPA61418V5PKG	103
ITPD3253	257	MDC24F	35	MPA4917V4PKG	102	MPA61517V4PKG	102
ITPD3753T	257	MDC24R	35	MPA4918V4PKG	102	MPA61518V4PKG	102
KK1200	67	MDCPC9CW	173	MPA4918V5PKG	103	MPA61518V5PKG	103
KSC402	47	MDSB16	248	MPA51017V4PKG	102	MPA61617V4PKG	102
KVC854	46	MDSB16	255	MPA51018V4PKG	102	MPA61618V4PKG	102
KVC854C	46	MDSB5	248	MPA51018V5PKG	103	MPA61618V5PKG	103
KVC856	46	MDSB9	248	MPA51117V4PKG	102	MPA61717V4PKG	102
KVC856C	46	MDSB9	248	MPA51118V4PKG	102	MPA61718V4PKG	102
KWS40	47	MDSB9	248	MPA51118V5PKG	103	MPA61718V5PKG	103
LCDCCH	34	MDSB9	248	MPA51217V4PKG	102	MPA6617V4PKG	102
LCDCCH10	34	MDSB9	248	MPA51218V4PKG	102	MPA6618V4PKG	102
LCDES	34	MDSB9	248	MPA51218V5PKG	103	MPA6618V5PKG	103
LD10S	192	MDSB9	248	MPA51317V4PKG	102	MPA6717V4PKG	102
LD10SA	192	MDSB9	248	MPA51318V4PKG	102	MPA6718V4PKG	102
LD130	192	MDSB9	248	MPA51318V5PKG	103	MPA6718V5PKG	103
LD85	192	MDSB9	248	MPA51417V4PKG	102	MPA6817V4PKG	102
LD85A	192	MDSB9	248	MPA51418V4PKG	102	MPA6818V4PKG	102
LDT10	177, 178	MDSB9	248	MPA51418V5PKG	103	MPA6818V5PKG	103
LDT12	177, 178	MDSB9	248	MPA51517V4PKG	102	MPA6917V4PKG	102
LDT16	177, 148	MDSB9	248	MPA51518V4PKG	102	MPA6918V4PKG	102
LDT22	177, 148	MDSB9	248	MPA51518V5PKG	103	MPA6918V5PKG	103
LDT5	177, 148	MDSB9	248	MPA51617V4PKG	102	MPCC1	105
LDT6	177, 148	MDSB9	248	MPA51618V4PKG	102	MPCC10	105
LDT9	177, 148	MDSB9	248	MPA51618V5PKG	103	MPCC8	105

SPIS ALFABETYCZNY

KOD	STRONA	KOD	STRONA	KOD	STRONA	KOD	STRONA
MPDS30H16	105	MPMU61117S4PKG	103	MPU41117V4PKG	102	MPU51717V4PKG	102
MPDS30H30	105	MPMU61117V4PKG	103	MPU41118V4PKG	102	MPU51718V4PKG	102
MPDS40H16	105	MPMU61217PDPKG	109	MPU41118V5PKG	103	MPU51718V5PKG	103
MPDS40H30	105	MPMU61217PDPKG	253	MPU41217V4PKG	102	MPU5617V4PKG	102
MPDS50H16	105	MPMU61217S4PKG	103	MPU41218V4PKG	102	MPU5618V4PKG	102
MPDS50H30	105	MPMU61217V4PKG	103	MPU41218V5PKG	103	MPU5618V5PKG	103
MPDS60H16	105	MPMU61317DRPKG	108	MPU41317V4PKG	102	MPU5717V4PKG	102
MPDS60H30	105	MPMU61317DRPKG	252	MPU41318V4PKG	102	MPU5718V4PKG	102
MPHU51017S4PKG	113	MPMU61317S4PKG	103	MPU41318V5PKG	103	MPU5718V5PKG	103
MPHU51017V4PKG	113	MPMU61317V4PKG	103	MPU41417V4PKG	102	MPU5817V4PKG	102
MPHU51117S4PKG	113	MPMU6917S4PKG	103	MPU41418V4PKG	102	MPU5818V4PKG	102
MPHU51117V4PKG	113	MPMU6917V4PKG	103	MPU41418V5PKG	103	MPU5818V5PKG	103
MPHU51217S4PKG	113	MPR1000S	107	MPU41517V4PKG	102	MPU5917V4PKG	102
MPHU51217V4PKG	113	MPR1100S	107	MPU41518V4PKG	102	MPU5918V4PKG	102
MPHU51317S4PKG	113	MPR1200S	107	MPU41518V5PKG	103	MPU5918V5PKG	103
MPHU51317V4PKG	113	MPR1300S	107	MPU41617V4PKG	102	MPU61017V4PKG	102
MPHU5917S4PKG	113	MPR1400S	107	MPU41618V4PKG	102	MPU61018V4PKG	102
MPHU5917V4PKG	113	MPR1500S	107	MPU41618V5PKG	103	MPU61018V5PKG	103
MPHU61017S4PKG	113	MPR1600S	107	MPU41717V4PKG	102	MPU61117V4PKG	102
MPHU61017V4PKG	113	MPR1700S	107	MPU41718V4PKG	102	MPU61118V4PKG	102
MPHU61117S4PKG	113	MPR300E	107	MPU41718V5PKG	103	MPU61118V5PKG	103
MPHU61117V4PKG	113	MPR400E	107	MPU4617V4PKG	102	MPU61217V4PKG	102
MPHU61217S4PKG	113	MPR500E	107	MPU4618V4PKG	102	MPU61218V4PKG	102
MPHU61217V4PKG	113	MPR6001000	107	MPU4618V5PKG	103	MPU61218V5PKG	103
MPHU61317S4PKG	113	MPR60010003	107	MPU4717V4PKG	102	MPU61317V4PKG	102
MPHU61317V4PKG	113	MPR6001100	107	MPU4718V4PKG	102	MPU61318V4PKG	102
MPHU6917S4PKG	113	MPR60011003	107	MPU4718V5PKG	103	MPU61318V5PKG	103
MPHU6917V4PKG	113	MPR600900	107	MPU4817V4PKG	102	MPU61417V4PKG	102
MPMCHD	113	MPR6009003	107	MPU4818V4PKG	102	MPU61418V4PKG	102
MPMCWB	106	MPR600E	107	MPU4818V5PKG	103	MPU61418V5PKG	103
MPMU41017S4PKG	103	MPR600S	107	MPU4917V4PKG	102	MPU61517V4PKG	102
MPMU41017V4PKG	103	MPR700S	107	MPU4918V4PKG	102	MPU61518V4PKG	102
MPMU41117S4PKG	103	MPR800S	107	MPU4918V5PKG	103	MPU61518V5PKG	103
MPMU41117V4PKG	103	MPR900S	107	MPU51017V4PKG	102	MPU61617V4PKG	102
MPMU41217S4PKG	103	MPTR100	108	MPU51018V4PKG	102	MPU61618V4PKG	102
MPMU41217V4PKG	103	MPTR1002PK	108	MPU51018V5PKG	103	MPU61618V5PKG	103
MPMU41317S4PKG	103	MPTR110	108	MPU51117V4PKG	102	MPU61717V4PKG	102
MPMU41317V4PKG	103	MPTR1102PK	108	MPU51118V4PKG	102	MPU61718V4PKG	102
MPMU4917S4PKG	103	MPTR120	108	MPU51118V5PKG	103	MPU61718V5PKG	103
MPMU4917V4PKG	103	MPTR1202PK	108	MPU51217V4PKG	102	MPU6617V4PKG	102
MPMU51017S4PKG	103	MPTR130	108	MPU51218V4PKG	102	MPU6618V4PKG	102
MPMU51017V4PKG	103	MPTR1302PK	108	MPU51218V5PKG	103	MPU6618V5PKG	103
MPMU51117S4PKG	103	MPTR140	108	MPU51317V4PKG	102	MPU6717V4PKG	102
MPMU51117V4PKG	103	MPTR150	108	MPU51318V4PKG	102	MPU6718V4PKG	102
MPMU51217S4PKG	103	MPTR160	108	MPU51318V5PKG	103	MPU6718V5PKG	103
MPMU51217V4PKG	103	MPTR170	108	MPU51417V4PKG	102	MPU6817V4PKG	102
MPMU51317S4PKG	103	MPTR60	108	MPU51418V4PKG	102	MPU6818V4PKG	102
MPMU51317V4PKG	103	MPTR70	108	MPU51418V5PKG	103	MPU6818V5PKG	103
MPMU5917S4PKG	103	MPTR80	108	MPU51517V4PKG	102	MPU6917V4PKG	102
MPMU5917V4PKG	103	MPTR90	108	MPU51518V4PKG	102	MPU6918V4PKG	102
MPMU61017S4PKG	103	MPTR902PK	108	MPU51518V5PKG	103	MPU6918V5PKG	103
MPMU61017V4PKG	103	MPU41017V4PKG	102	MPU51617V4PKG	102	MW2129	228
MPMU61117DRPKG	108	MPU41018V4PKG	102	MPU51618V4PKG	102	MW3200	228
MPMU61117DRPKG	252	MPU41018V5PKG	103	MPU51618V5PKG	103	MW3245	228

SPIS ALFABETYCZNY

KOD	STRONA	KOD	STRONA	KOD	STRONA	KOD	STRONA
MW3600	228	PCUPC2	29	PT1600	227	RSB15CW	189
MW3646	228	PCUPH	29	PWB22	34, 183	RSB18CW	189
MW3858	228	PCUPH2	29	R1000LCD	34	RSB23CW	189
MW4200	228	PCUPP	31	R500LCD	34	RSB6CW	189
MY2026	231	PE600CW	175	RD1200CW	191	RSB8CW	189
MY2129	231	PH556010	229	RD1220CW	191	RSB912CW	189
MY2632	231	PH556016	229	RD1220CWH	191	SB55	190
MY2738	231	PH556020	229	RD1826CW	191	SB60	190
MY3200	231	PH556026	229	RD1826CWH	191	SB80	190
MY3244	231	PH556030	229	RD926CW	191	SBH15	42
MY3253	231	PH556036	229	RFS1	147	SBH18	42
MY3343	231	PH556040	229	RFS12	147	SCP12CW	169
MY3446	231	PH556046	229	RFS12PP	147	SCP24CW	169
MY3646	231	PH556050	229	RFS12SCPP	146	SCP64CW	169
MY3753	231	PH556056	229	RFS18	147	SCP6CW	169
MY3800	231	PH556510	229	RFS18PP	147	SFC12	143
MY3952	231	PH556516	229	RFS1PP	147	SFC12SCPP	142
MY4300	231	PH556520	229	RFS1SCPP	146	SFC2	143
MY4361	231	PH556526	229	RFS2	147	SFC2SCPP	142
NT10	177, 179	PH557010	229	RFS22	147	SFC6	143
NT12	177, 179	PH557016	229	RFS22PP	147	SFC6SCPP	142
NT14	179	PH557020	229	RFS2PP	147	SFG1012	187
NT16	179	PH557026	229	RFS2SCPP	146	SFG1015	187
NT20	177, 179	PH557030	229	RFS4	147	SFG1220	187
NT5	177, 179	PH557036	229	RFS4PP	147	SFG820	187
NT8	177, 179	PH557040	229	RFS6	147	SFR1012	187
NT9	177, 179	PH557046	229	RFS6PP	147	SFT1010	187
OETR314	70	PH558510	229	RFS6SCPP	146	SFT1212	187
P320CW	175	PH558516	229	RFS8	147	SFT1515	187
P34CW	175	PH558520	229	RFS8PP	147	SFV1015	187
P34LCW	175	PH558526	229	RFSC1	147	SLL30	166
P480CW	175	PH558530	229	RFSC12	147, 183	SPA14	193
P600CW	175	PH558536	229	RFSC12PP	147	SPASL14	193
P60CW	175	PL60CW	175	RFSC1PP	147	SPO10CW	193
P64CW	175	PPB15	184	RFSC2	147	SPO11CW	193
PC34CW	175	PPB18	184	RFSC2PP	147	SPO13	193
PC64CW	175	PPB23	184	RFSC6	147	SPO13CW	193
PCMC	29	PR314	70	RFSC6PP	147	SPO8CW	193
PCMH	29	PR500	70, 250	RFSCW1	146	SPOP10CW	193
PCMH2	29	PR59314	70	RFSCW12	146	SPOP11CW	193
PCUCC	29	PR59500	70	RFSCW18	146	SPOP13	193
PCUCC2	29	PS1014	236	RFSCW2	146	SPOP13CW	193
PCUCH	29	PSB10	188	RFSCW22	146	SRB13	183
PCUCH2	29	PSB12	188	RFSCW4	146	SRB13CW	183
PCUHC	29	PSB15	189	RFSCW6	146	SRB5	183
PCUHC2	29	PSB18	189	RFSCW8	146	SRB5CW	183
PCUHH	29	PSB23	189	RFSCW1	146	SSR1	29, 31
PCUHH2	29	PSB6	188	RFSCW12	146	SSR8	29, 31
PCULC	29	PSB8	188	RFSCW2	146	TC1418	78
PCULC2	29	PT1014	227	RFSCW6	146	TDC2029	78
PCULH	29	PT1100	227	RSB1014CW	189	TDC30	83
PCULH2	29	PT1216	227	RSB10CW	189	TDCR12	78
PCULP	31	PT1400	227	RSB12CW	189	TG6	194
PCUPC	29	PT1418	227	RSB1419CW	189	TG9	194

SPIS ALFABETYCZNY

KOD	STRONA	KOD	STRONA	KOD	STRONA	KOD	STRONA
TGA11	194	UPCHT1600	24	VBRTL6	41	VL3646CNS	216, 260
TGA8	194	UPCHT16002	24	VBRTLHD5	41	VL3753	213
TGG6	194	UPCHT16002HD	24	VBRTLHD6	41	VT1216	210
TGG9	194	UPCHT1600HD	24	VBRU5	41	VT1418	207, 210, 215
UC1000	33	UPCHT800	24	VBRU6	41	VT1418AB	208, 258
UC1000CVR	33	UPCHT8002	24	VBRUHD5	41	VT1418TR	210
UC250	33	UPCHW400	24	VBRUHD6	41	VT1520	210
UC250CVR	33	UPCHW4002	24	VBRUT5	41	VT2632	207, 210
UC500	33	UPCS140	13	VBRUT6	41	VT3253	207, 210
UC500CVR	33	UPCS160	13	VBRUTHD5	41	VT3343	207, 210
UPC100	13	UPCS180	13	VBRUTHD6	41	VT3343AB	208, 258
UPC1200	21	UPCS400	19	VBRWC	42	VT3343C	210, 215
UPC140	13	UPCS400CK	19	VCS	41	VT3343CAB	208, 258
UPC160	13	VBR5	41	VCS32CNT	41	VT3646C	207, 210, 215
UPC1600	21	VBR6	41	VCS32KEYT	42	VT3646CAB	208, 258
UPC1600HD	21	VBRC	41	VCS32R	42	VT3753	207, 210
UPC1600SP	21	VBRC90	41	VCSCNL	41	VT3853	210
UPC180	13	VBRCVR5	42	VCSCVR	42	VTE1418	206
UPC300	17	VBRCVR6	42	VCSHD	41	VTE3253	206
UPC300DIV	14	VBRHD5	41	VCSWR	41	VTE3343	206
UPC400	18	VBRHD6	41	VCSWRHD	41	VTE3646C	206
UPC400SP	18	VBRL5	41	VL1014	213	VTE3753	206
UPC600	21	VBRL6	41	VL1216	213	WC100CW	184
UPC800	21	VBRLHD5	41	VL1418	213, 215	WC100CWNH	184
UPC800SP	21	VBRLHD6	41	VL1418NS	216, 260	WCR1220	46, 49
UPCGL1600SP	21	VBRR5	42	VL1418RNS	217	WR60406	36
UPCH1600	24	VBRR6	42	VL2129RNS	217	WR60407	36
UPCH16002	24	VBRSHTS	42	VL2632	213	WW1000	182
UPCH16002HD	24	VBRT5	41	VL3200RNS	217	WW1000L	182
UPCH16002SP	24	VBRT6	41	VL3253	213	WW1000LS	182
UPCH1600HD	24	VBRTBL	42	VL3343	213	WW1500	182
UPCH1600SP	24	VBRTCVR5	42	VL3343C	213, 215	WW250	182
UPCH400	24	VBRTCVR6	42	VL3343CNS	216, 260	WW250L	182
UPCH4002	24	VBRTHD5	41	VL3343NS	216, 260	WW500	182
UPCH800	24	VBRTHD6	41	VL3600RNS	217		
UPCH8002	24	VBRTL5	41	VL3646C	213, 215		

Gwarancja Cambro®

Tace Camtrays® i naczynia stołowe Camwear® Cambro są objęte pięcioletnią gwarancją na słufczenie. Szafki do szpitali Camtherms są objęte roczną gwarancją. Na produkty do przechowywania żywności udziela się dwuletniej gwarancji pod warunkiem normalnego użytkowania. Regały są objęte roczną gwarancją na wykonanie i ograniczoną dożywnością gwarancją przed korozją, za wyjątkiem słupków do regałów mobilnych. Na wszystkie inne produkty Cambro udzielamy pierwotnym nabywcom trzyletniej gwarancji proporcjonalnej. Jeżeli w ciągu tego okresu w produkcie ujawnią się usterki, Cambro przyzna proporcjonalną zniżkę od ceny oryginalnej na zakup produktu zastępczego. Gwarancja obejmuje tylko produkty Cambro użytkowane w normalnych warunkach w placówkach zbiorowe go żywienia.

Podziękowania za zdjęcia:

Produkty Cambro służą placówkom żywienia na całym świecie. Zdjęcia produktów Cambro w trakcie ich użytkowania reprezentujące naszą globalną obecność zostały wykonane w różnych miejscowościach w południowej Kalifornii, w Cancun w Meksyku, na wyspie Rugia w Niemczech i w mieście Huižou w Chinach. Dziękujemy w szczególności personelowi następujących przedsiębiorstw za pomoc w wykonywaniu zdjęć: hotel Ambience Hotel, Rugia; hotel Dzin Hua Palace, Huižou; Southern California Gas Company, Downey; Orange Coast College, Santa Ana oraz California Hospital, Los Angeles.

PORADNIK ROZMIARÓW KIELISZKÓW I SZKLANEK

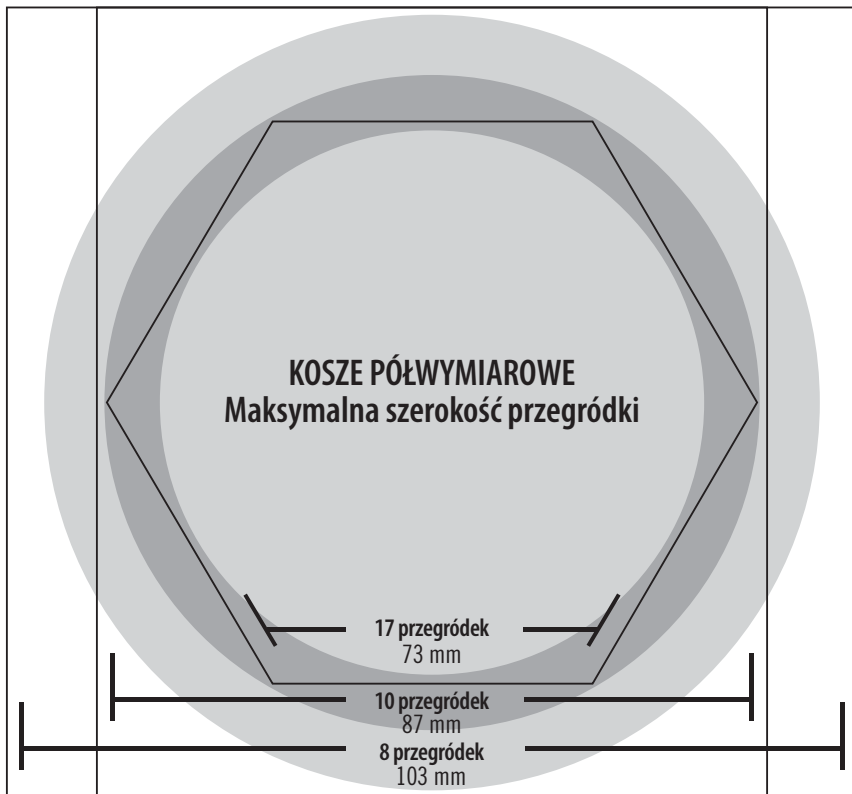

Określanie wielkości przegródek

• Kosze półwymiarowe

Postawić szklankę lub kieliszek dnem do góry na wykresie kołistym. Popatrzeć na szklankę z góry. Liczbę przegródek wyznacza okrąg, w którym mieści się szklanka o największej średnicy.

• Kosze pełnowymiarowe

Postawić szklankę lub kieliszek dnem do góry na wykresie kołistym. Popatrzeć na szklankę z góry. Liczbę przegródek wyznacza okrąg, w którym mieści się szklanka o największej średnicy.

Za pomocą podziałki na pionowej linii po lewej określisz wysokość i odpowiedni numer skrzynki.

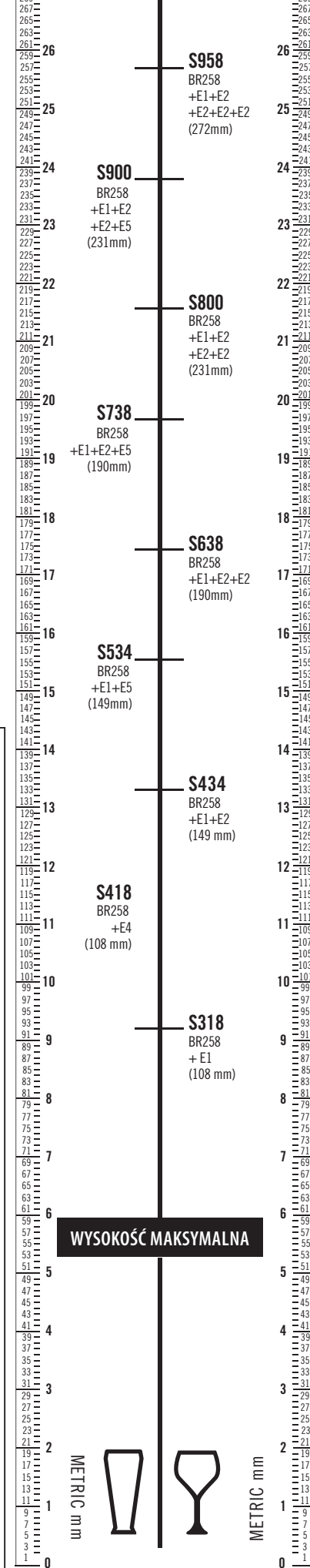
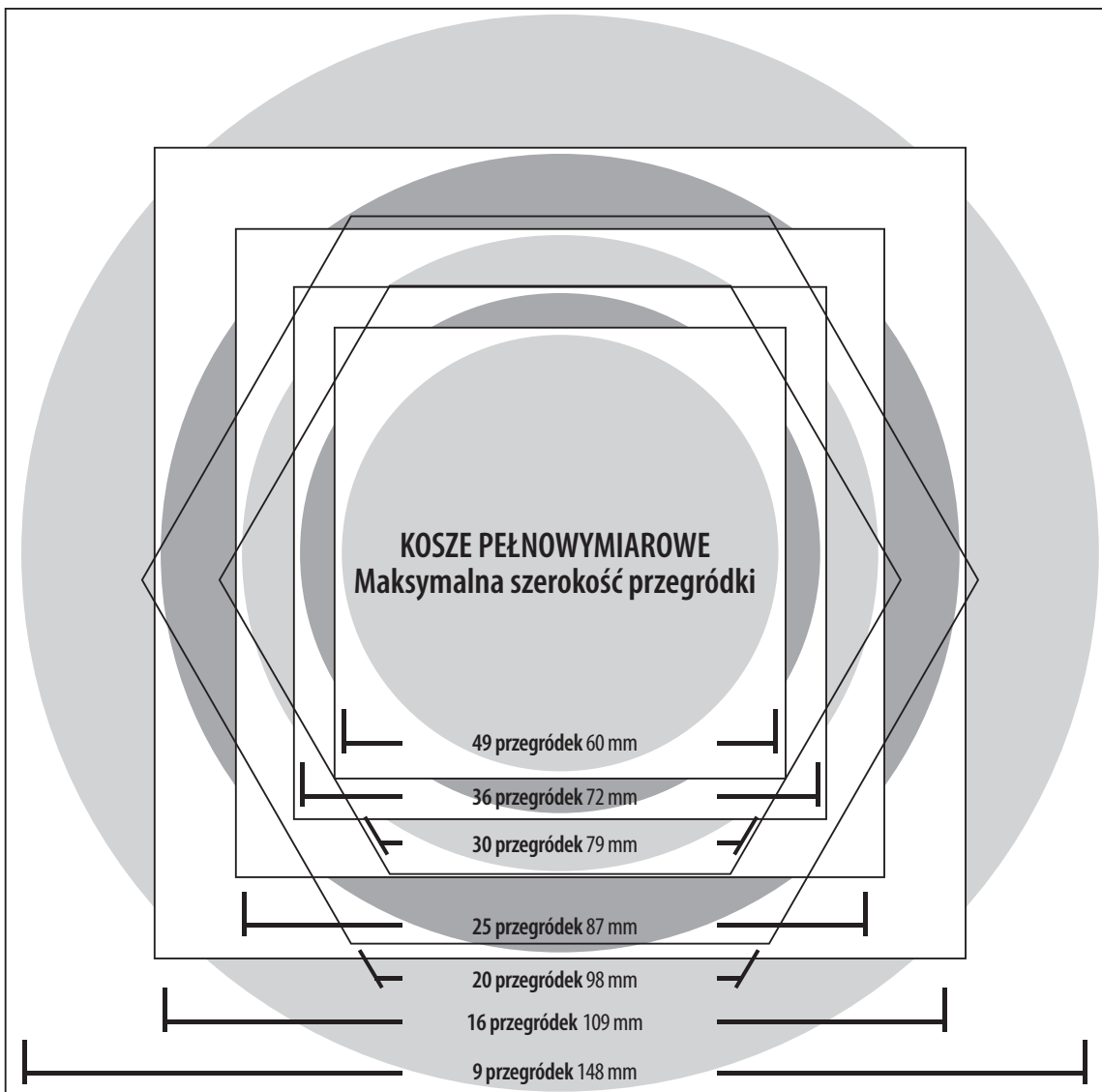

S958
BR258
+E1+E2
+E2+E2+E2
(272mm)

S900
BR258
+E1+E2
+E2+E5
(231mm)

S800
BR258
+E1+E2
+E2+E2
(231mm)

S738
BR258
+E1+E2+E5
(190mm)

S638
BR258
+E1+E2+E2
(190mm)

S534
BR258
+E1+E5
(149mm)

S434
BR258
+E1+E2
(149 mm)

S418
BR258
+E4
(108 mm)

S318
BR258
+ E1
(108 mm)

PORADNIK ROZMIARÓW KOSZY NA KUBKI CAMRACK®



16

KOSZ PEŁNOWYMIAROWY

PRZEDZIAŁÓW

11,1 x 11,1 cm

PORADNIK

Kosze pełnowymiarowe na filiżanki (C)

Maksymalna szerokość filiżanki	Liczba przegródek	Maksymalna wysokość filiżanki		
		6,6 cm	10,7 cm	14,9 cm
11,1 cm	16	16C258	16C414	16C578
8,8 cm	20	20C258	20C414	20C578

Aby określić wielkość przegródki:

Odwrócić filiżankę lub kubek dnem do góry i umieścić w kwadracie po przekątnej. Ustawić ucho wzdłuż strzałki w kwadracie. Jeżeli filiżanka lub kubek z uchem mieści się całkowicie w obrębie kwadratu, skrzynka jest właściwa.



20

KOSZ PEŁNOWYMIAROWY

PRZEDZIAŁÓW

11,1 x 8 cm



10

KOSZ PÓŁWYMIAROWY

PRZEDZIAŁÓW

10,4 x 8,8 cm



8

KOSZ PÓŁWYMIAROWY

PRZEDZIAŁÓW

11,3 x 10,4 cm

PORADNIK

Kosze pełnowymiarowe na filiżanki (C)

Maksymalna szerokość filiżanki	Liczba przegródek	Maksymalna wysokość filiżanki	
		6,6 cm	10,7 cm
10,4 cm	8	8HC258	8HC414
8,8 cm	10	10HC258	10C414

Określanie wysokości filiżanki:

Umieścić filiżankę lub kubek na płaskiej powierzchni, zmierzyć wysokość linijką trzymaną pionowo. JEŻELI wysokość jest większa niż 108 mm, można zamówić dodatkowo nadstawki 41 mm E2 i HE2.

KARTA KOLORÓW WYPOSAŻENIA CAMBRO®



180

szary



157

beżowo kawowy



158

gorący czerwony

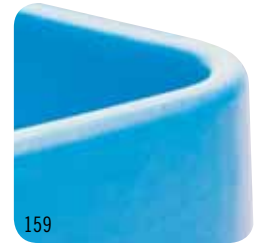

159

zimny niebieski

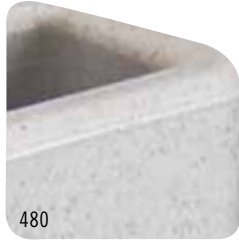

480

nakrapiany szary



417

szarobrązowy



402

ceglasty



186

granatowy



191

granitowo-szary



194

granitowo-piaskowy

Cambro oferuje szeroki wybór kolorów, aby ułatwić koordynację wnętrza oraz wyroby oznakowane kodem barwnym, aby ułatwić ich użytkowanie.

Wybór kolorów jest rozmaity dla różnych od produktów. Prosimy zobaczyć, w jakich kolorach poszczególne produkty są oferowane. Ze względu na warunki drukowania pokazane kolory mogą być niedokładne. Cambro lub przedstawiciel Cambro udostępni na życzenie dokładne próbki kolorów.



401

szaroniebieski



615

ciemnoszary



131

ciemno-brązowy

Ze względu na warunki drukowania katalogu pokazane kolory mogą być niedokładne.

Cambro lub przedstawiciel Cambro udostępni na życzenie próbki kolorów.



192

granitowo-zielony



110

czarny



519

zielony

NOWOŚCI CAMBRO®



Cam GoBox® Pojemnik na lunch 8
Cam GoBox4060 Izolowany Transporter 10



UPC300 Ultra Pan Carrier®
17



Pro Cart Ultra™
25



1318CC Transporter wielofunkcyjny
37



Elastyczna Stacja Camshelving®
50

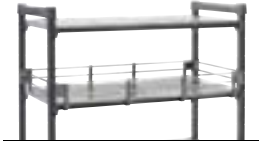

Prowadnic Półkowych 107, 123
Camshelving Basics Plus 126



GN 1/9 Camwear® i H-pan™
w głębokości 15 cm 153, 159



Odporne na Wysoką Temperaturę
Pojemniki Gastronorm X-Pan® 156



Odporne na Wysoką Temperaturę
Pojemniki H-Pan™ z Uchwytem 162



Pojemniki z Durszlakiem Gastronorm
z Polipropylenu 163



Zbiornik solankowy
168



Niskoprofilowe pokrywki Camcover®
wykonane z Camwear 173



Taca EpicTread™
228



Taca Madeira
234



Kompletny System do Podgrzewania
Camduction® 244



System Cateringowy – Kolekcja Harbor
247



Misa Camchiller®
249



Tablotherm Cam GoBox
254



Taca przeciwpoślizgowa
Camwear z uchwytemi 262



Wózek Serwisowy na 10 Tac z
Podwójnym Dostępem 263
Stanowisko na Dzbanki Airpot i Dodatki 264

CAMBRO
TRUSTED FOR GENERATIONS™

CAMBRO U.S.A.
5801 Skylab Road, Huntington Beach, CA 92647
P.O. Box 2000, Huntington Beach, CA 92647-2000
TELEFON: 1(714) 848-1555 FAKS: 1(714) 843-2630
international@cambro.com

CAMBRO EUROPEAN LOGISTICS
TELEFON: (49) 7022 90 100 0
FAKS: (49) 7022 90100 19
cambropoland@cambro.com

© Copyright Cambro Manufacturing Company. Printed in the U.S.A.

CAT2018/19POL

ISO 9001:2008
CERTIFIED



Cambro szczeni się uzyskaniem nagrody Prezydenta USA dla Doskonałych Eksporterów.